



S 80

WEB EDITION
РУКОВОДСТВО ДЛЯ ВЛАДЕЛЬЦА



УВАЖАЕМЫЕ ВЛАДЕЛЬЦЫ АВТОМОБИЛЯ VOLVO!

СПАСИБО ЗА ВАШ ВЫБОР АВТОМОБИЛЯ VOLVO!

Мы надеемся, что Вы в течение многих лет получите наслаждение от управления Вашим автомобилем Volvo. Этот автомобиль создан для обеспечения комфорта и безопасности Вам и Вашим пассажирам. Volvo — это один из самых безопасных легковых автомобилей в мире. Ваш Volvo разработан с учетом всех действующих требований по безопасности и охране окружающей среды.

Для того чтобы этот автомобиль доставил вам истинное удовольствие, мы рекомендуем ознакомиться с информацией об оборудовании, эксплуатации и техническом обслуживании, которая содержится в данном справочнике для владельца.





01 Введение

Информация для владельца.....	13
Чтение руководства для владельца.....	13
Электронное руководство для владельца в автомобиле.....	16
Запись данных.....	19
Аксессуары и дополнительная оснастка.....	20
Информация в сети Интернет.....	21
Volvo ID.....	21
Экологическая концепция Volvo Car Corporation.....	22
Руководство пользователя и экология.....	25
Ламинированное стекло.....	25



02 Безопасность

Общие сведения о ремнях безопасности.....	27
Ремень безопасности - застегнут.....	28
Ремень безопасности - расстегивание.....	29
Ремень безопасности - при беременности.....	29
Напоминание о ремне безопасности.....	30
Натяжитель ремня безопасности.....	30
Безопасность - предупреждающий символ.....	31
Система подушек безопасности.....	32
Подушка безопасности на стороне водителя.....	33
Подушка безопасности пассажира.....	33
Подушка безопасности пассажира - активация/деактивация*.....	35
Боковая подушка безопасности (SIPS).....	37
Боковая подушка безопасности (SIPS) - детское кресло/детская опорная подушка.....	38
Надувной занавес (IC).....	39
Общая информация о WHIPS (система защиты от травм позвоночника).....	39
WHIPS - система защиты детей.....	40
WHIPS - установка сиденья.....	41
Когда система срабатывает.....	42



Общие сведения о режиме безопасности.....	43
Режим безопасности - попытка запуска.....	44
Режим безопасности - перемещение....	44
Общие сведения об обеспечении безопасности детей.....	45
Защита ребенка.....	46
Детская защита - размещение.....	51
Детская защита - ISOFIX.....	52
ISOFIX - классы размеров.....	52
ISOFIX - типы детской защиты.....	54
Детская защита - верхние точки крепления.....	56



03 Приборы и органы управления

Приборы и органы управления, автомобиль с левосторонним управлением - Overview.....	58
Приборы и органы управления, автомобиль с правосторонним управлением - Overview.....	61
Комбинированный прибор.....	64
Комбинированный прибор аналоговый - Overview.....	64
Комбинированный прибор цифровой - Overview.....	66
Eco guide & Power guide*.....	69
Комбинированный прибор - содержит контрольные символы.....	70
Комбинированный прибор - содержит предупреждающие символы.....	72
Указатель наружной температуры.....	74
Счетчики пройденного пути.....	75
Часы.....	75
Лицензии – комбинированный прибор..	76
Символы на дисплее.....	77
Volvo Sensus.....	80
Положения ключа.....	81
Положение ключа - функции с разными уровнями.....	81



Переднее сиденье.....	83
Передние сиденья - с электрическим приводом*.....	84
Заднее сиденье.....	85
Рулевое колесо.....	87
Электрообогрев* рулевого колеса.....	88
Регуляторы света.....	88
Габаритные/стояночные огни.....	91
Дневные ходовые огни.....	91
Обнаружение тоннеля*.....	92
Дальний/ближний свет фар.....	92
Активный дальний свет фар*.....	93
Активные ксеноновые фары*.....	95
Противотуманный свет сзади.....	96
Тормозной фонарь.....	97
Аварийные мигающие сигналы.....	97
Мигающие сигналы.....	98
Освещение салона.....	98
Прод. огней безопас.....	100
Прод. удал. вкл.свет.....	100
Фары – регулировка формы светового пятна.....	101
Очистители и омыватели.....	105
Стеклоподъемники.....	107



Солнцезащитная шторка*.....	108
Зеркала заднего вида - наружные.....	109
Окна и зеркала заднего вида с электрообогревом.....	111
Зеркало заднего вида, внутреннее.....	111
Компас*.....	112
Люк в крыше*.....	114
Управление меню - комбинированный прибор.....	115
Обзор меню - комбинированный прибор.....	116
Сообщения.....	117
Сообщения - обслуживание.....	118
MY CAR.....	119
Бортовой компьютер.....	120
Бортовой компьютер – аналоговый комбинированный прибор.....	121
Бортовой компьютер - цифровой комбинированный прибор.....	125
Бортовой компьютер - поясняющая информация.....	129
Бортовой компьютер - статистика поездок*.....	130



04 Климатическая установка

Общие сведения о климатической установке.....	132
Фактическая температура.....	133
Датчики - климат.....	133
Очистка воздуха.....	133
Очистка воздуха - фильтр в салоне.....	134
Очистка воздуха - Clean Zone Interior Package (CZIP)*.....	134
Очистка воздуха - IAQS*.....	135
Очистка воздуха - материал.....	135
Настройки меню - климат.....	135
Распределение воздуха в салоне.....	136
Электронный климат-контроль - ECC	138
Переднее сиденье с электроподогревом*.....	140
Заднее сиденье с электроподогревом*.....	141
Вентилируемые передние сидения*.....	141
Вентилятор.....	142
Автоматическое регулирование.....	143
Регулировка температуры в салоне.....	143
Кондиционирование воздуха.....	144
Осушение и удаление обледенения с ветрового стекла.....	144



Распределение воздуха - рециркуляция.....	145
Распределение воздуха - таблица.....	146
Обогреватель двигателя и салона*.....	148
Обогреватель двигателя и салона* – прямое включение.....	149
Обогреватель двигателя и салона* – прямое выключение.....	150
Предпусковой обогреватель* двигателя и салона - таймер.....	150
Предпусковой обогреватель* двигателя и салона - сообщения.....	152
Дополнительный обогреватель*.....	154
Дополнительный топливный обогреватель*.....	154
Электрический дополнительный обогреватель*.....	155



05 Загрузка и хранение

Места для хранения вещей.....	157
Туннельная консоль.....	159
Туннельная консоль - прикуриватель и пепельница*.....	159
Отделение для перчаток.....	159
Коврики*.....	160
Косметическое зеркало.....	160
Туннельная консоль - Электрическое гнездо на 12 В.....	160
Погрузка.....	162
Погрузка - длинный груз.....	163
Погрузка - люк для лыж.....	163
Груз на крыше.....	164
Проушины для крепления груза.....	164
Погрузка - держатель пакетов*.....	165
Гнездо на 12 В в багажном отделении*.....	165

**06 Замки и сигнализация**

Дистанционный ключ.....	168
Дистанционный ключ - утрата	168
Дистанционный ключ – настройки пользователя*.....	169
Запирание/отпирание – индикация.....	170
Электронная блокировка запуска двигателя.....	170
Дистанционная блокировка старта с системой слежения.....	171
Дистанционный ключ - функции.....	171
Дистанционный ключ - радиус действия.....	173
Дистанционный ключ с РСС* – оригинальные функции.....	173
Дистанционный ключ с РСС* – радиус действия.....	174
Вставной плоский ключ.....	175
Съемный (вставной) плоский ключ - извлечение/установка.....	175
Съемный плоский ключ - отпирание двери.....	176
Скрытое запирание*.....	177
Дистанционный ключ – замена батареек.....	178
Keyless drive*.....	180



Keyless Drive* – радиус действия дистанционного ключа.....	180
Keyless Drive* – безопасное обращение с дистанционным ключом.....	181
Keyless Drive* – нарушение функционирования дистанционного ключа.....	181
Keyless Drive* – запирание.....	181
Keyless Drive* – отпирание.....	182
Keyless Drive* – отпирание механическим плоским ключом	182
Keyless Drive* – настройки замков.....	183
Keyless Drive* – расположение антенн	183
Запирание/отпирание - снаружи.....	184
Запирание/отпирание - изнутри.....	185
Функция общего проветривания.....	186
Запирание/отпирание - перчаточный ящик.....	186
Запирание/отпирание - крышка багажника.....	187
Блокировка замков*.....	188
Блокировка для безопасности детей - ручная активация.....	189
Блокировка для безопасности детей - электрическая активация*.....	190
Сигнализация.....	190
Индикатор сигнализации.....	191



Сигнализация - автоматическая повторная активация.....	192
Сигнализация - дистанционный ключ не работает.....	192
Сигналы охранной сигнализации.....	192
Частичная сигнализация.....	193
Тип разрешения - система дистанционного ключа.....	193



07 Поддержка водителя

Активное шасси – Four-C*	195
Электронная система стабилизации (ESC) – общие сведения	195
Электронная система стабилизации (ESC) – использование	196
Электронная система стабилизации (ESC) – символы и сообщения	197
Информация о дорожных знаках (RSI)*	199
Информация о дорожных знаках (RSI)* – использование	199
Информация о дорожных знаках (RSI)* – ограничения	202
Круиз-контроль*	202
Круиз-контроль* – регулировка скорости	203
Круиз-контроль* – временное отключение и положение готовности	204
Круиз-контроль* – возвращение к установленной скорости	204
Круиз-контроль* – отключение	205
Адаптивный круиз-контроль – ACC*	205
Адаптивный круиз-контроль* – функция	206
Адаптивный круиз-контроль* – Общий обзор	209



Адаптивный круиз-контроль* – регулировка скорости	209
Адаптивный круиз-контроль* – настройка временного интервала	210
Адаптивный круиз-контроль* – временная деактивация и положение готовности	211
Адаптивный круиз-контроль* – езда за другим транспортным средством	212
Адаптивный круиз-контроль* – отключение	213
Адаптивный круиз-контроль* – поддержка движения на малых скоростях	213
Адаптивный круиз-контроль* – изменение функциональности	215
Радиолокационный датчик	216
Радиолокационный датчик – ограничения	216
Адаптивный круиз-контроль* – поиск и устранение неисправностей	219
Адаптивный круиз-контроль* – символы и сообщения	220
Дистанция сближения*	222
Предупреждение об опасном сближении* – ограничения	223
Предупреждение об опасном сближении* – символы и сообщения	224



City Safety™	225
City Safety™ – функция	226
City Safety™ – использование	226
City Safety™ – ограничения	227
City Safety™ – лазерный датчик	229
City Safety™ – символы и сообщения	231
Предупреждение о столкновении*	232
Предупреждение о возможном столкновении* – функция	233
Система предупреждения о столкновении* – обнаружение велосипедиста	234
Предупреждение о возможном столкновении* – система обнаружения пешеходов	236
Предупреждение о возможном столкновении* – использование	237
Предупреждение о столкновении* – ограничения	239
Предупреждение о возможном столкновении* – ограничения датчика камеры	240
Предупреждение о столкновении* – символы и сообщения	243
Система Driver Alert*	245
Driver Alert Control (DAC)*	245



Driver Alert Control (DAC)* - использование.....	246
Driver Alert Control (DAC)* - символы и сообщения.....	248
Функция предупреждения о сходе с полосы (LDW)*.....	250
Предупреждение об уходе с занимаемой полосы (LDW) – действие функции.....	251
Функция предупреждения об уходе с занимаемой полосы (LDW) – использование.....	251
Функция предупреждения об уходе с занимаемой полосы (LDW) – ограничения.....	252
Функция предупреждения об уходе с занимаемой полосы (LDW) – символы и сообщения.....	253
Помощь парковки*.....	255
Помощь при парковке* - функция.....	255
Помощь при парковке* - сзади.....	257
Помощь при парковке* - спереди.....	257
Помощь при парковке* - неверная индикация.....	258
Помощь при парковке* - очистка датчиков.....	259
Парковочная камера*.....	259



Парковочная камера - настройки.....	262
Парковочная камера - ограничения.....	263
BLIS*.....	263
BLIS* – использование.....	264
BLIS - символы и сообщения.....	266
Регулируемый уровень рулевого усилия*.....	267
Тип разрешения - радиолокационная система.....	268





08 Запуск двигателя и вождение

Алкотестер*.....	270
Алкотестер* - функции и использование.....	270
Алкотестер* - хранение.....	271
Алкотестер* - перед запуском двигателя.....	272
Алкотестер* - не забывайте.....	273
Алкотестер* - символы и текстовые сообщения.....	275
Пуск двигателя.....	275
Выключение двигателя.....	277
Замок рулев.упр.....	277
Дистанционный запуск (ERS)*.....	277
Дистанционный запуск (ERS) – использование.....	278
Дистанционный запуск (ERS) - символы и сообщения.....	280
Запуск двигателя – Гибкое топливо....	282
Запуск двигателя от вспомогательного аккумулятора.....	283
Коробки передач.....	284
Ручная коробка передач.....	285
Индикатор переключения передач*....	285



	
Автоматическая коробка передач - Geartronic*.....	286
Автоматическая коробка передач - Powershift*.....	290
Блокиратор переключения передач.....	293
Система помощи при трогании в гору (HSA)*.....	294
Start/Stop*.....	294
Start/Stop* – принцип действия и использование.....	295
Start/Stop* – двигатель не останавливается.....	297
Start/Stop* – двигатель запускается в автоматическом режиме.....	298
Start/Stop* – двигатель не запускается в автоматическом режиме.....	299
Start/Stop* – вынужденная остановка двигателя, механическая коробка передач.....	300
Start/Stop* – настройки.....	300
Start/Stop* – символы и сообщения.....	302
ECO*.....	304
Полный привод – AWD*.....	306
Рабочие тормоза.....	306
Рабочие тормоза - антиблокировочные тормоза.....	308

	
Рабочий тормоз - стоп-сигналы экстренного торможения и автоматические аварийные мигающие сигналы.....	308
Рабочие тормоза - усиление аварийного торможения.....	308
Стояночный тормоз.....	309
Езда по воде.....	313
Перегрев.....	313
Движение с открытой дверью задка.....	314
Стартовый аккумулятор - перегрузка.....	314
Перед длительной поездкой.....	315
Езда в зимнее время.....	315
Крышка топливного бака - открыть/закрыть.....	316
Крышка топливного бака - открыть вручную.....	316
Заправка топливом.....	317
Топливо - обращение.....	318
Топливо - бензин.....	319
Топливо - дизельное.....	319
Катализаторы.....	321
Топливо - биоэтанол E85.....	321
Фильтр грубой очистки дизельного топлива (DPF).....	322

	
Вождение в режиме экономии топлива.....	323
Езда с прицепом.....	324
Езда с прицепом - механическая коробка передач.....	325
Езда с прицепом - автоматическая коробка передач.....	326
Буксирное устройство/буксирный крюк.....	326
Съемный буксирный крюк - хранение.....	327
Съемный буксирный крюк - технические характеристики.....	327
Съемный буксирный крюк – монтаж/демонтаж.....	328
Буксировка.....	331
Буксирная скоба.....	332
Эвакуация.....	333

**09 Колеса и шины**

Шина - направление вращения.....	336
Уход за шинами.....	336
Шина - индикатор износа протектора	338
Колесные болты.....	338
Инструменты.....	339
Домкрат*.....	339
Зимние шины.....	340
Размеры колес и ободов.....	341
Размеры шин.....	341
Шина - индекс нагрузки.....	342
Шины - классификация по скорости..	342
Замена колеса - снятие колеса.....	343
Замена колес - монтаж.....	345
Шина - давление воздуха.....	346
Треугольный знак аварийной остано- вки.....	347
Аптечка*.....	348
Система контроля давления в шинах* TPMS (Tyre Pressure Monitoring System)* – общие сведения.....	348
TPMS (Tyre Pressure Monitoring System)* – регулировка (перекали- бровка).....	350
Система TPMS (Tyre Pressure Monitoring System)* – состояние.....	351



TPMS (Tyre Pressure Monitoring System)* – активирование/отключение	352
TPMS (Tyre Pressure Monitoring System)* – рекомендации.....	353
TPMS (Tyre Pressure Monitoring System)* – шины, устойчивые к проко- лам*.....	353
TPMS (Tyre Pressure Monitoring System)* – если давление в шинах низ- кое.....	354
TM (Tyre Monitor)*.....	354
Временная герметизация шин*.....	357
Временная герметизация шин* - рас- положение.....	357
Временная герметизация шин* - обзор.....	358
Временная герметизация шин* - использование.....	359
Временная герметизация шин* - последующий контроль.....	360
Временный шиноремонтный комплект* - накачка шин.....	361
Комплект для временной герметиза- ции шин* - уплотняющая жидкость.....	362
Тип разрешения - система контроля давления в шинах.....	363

**10 Уход и обслуживание**

Программа техобслуживания Volvo....	370
Бронирование времени на обслужива- ние и ремонт*.....	370
Подъем автомобиля.....	374
Капот двигателя - открывание и закрывание.....	376
Двигательный отсек - обзор.....	376
Двигательный отсек - контроль.....	378
Масло для двигателя - общие сведе- ния.....	378
Моторное масло - контроль и заправка.....	379
Охлаждающая жидкость - уровень.....	384
Жидкость для тормозов и сцепления - уровень.....	385
Жидкость сервоусилителя руля - уро- вень.....	386
Климатическая установка - поиск и устранение неисправностей.....	386
Замена ламп.....	387
Замена ламп - фары.....	388
Защитный кожух для ламп дальнего/ ближнего света - замена лампы.....	389
Замена ламп - ближний свет.....	389
Замена ламп - дальний свет.....	390



Замена ламп - дополнительный дальний свет.....	390
Замена ламп - мигающие сигналы спереди.....	391
Замена ламп - задние комби-фары.....	392
Замена ламп - расположение ламп сзади.....	392
Замена ламп - освещение номерного знака.....	393
Замена ламп - освещение багажного отделения.....	393
Замена лампы - освещение косметического зеркала.....	394
Лампы - спецификации	394
Щетки стеклоочистителей.....	395
Омывающая жидкость - заправка.....	397
Пусковой аккумулятор – общие сведения.....	397
Батарея - символы.....	399
Стартовый аккумулятор - замена.....	400
Аккумулятор – Start/Stop.....	401
Электросистема.....	404
Предохранители - общие сведения.....	405
Предохранители - в моторном отсеке	406
Предохранители - под перчаточным ящиком.....	411



Предохранители - в модуле управления под перчаточным ящиком.....	413
Предохранители - багажное отделение.....	415
Предохранители - в холодной зоне двигательного отсека.....	417
Мойка автомобилей.....	419
Полировка и нанесение воскового покрытия.....	421
Водо- и грязеотталкивающее покрытие.....	421
Антикоррозионная защита.....	422
Чистка внутренних деталей.....	422
Повреждение лакировки/краски.....	424



11 Технические данные

Обозначения типа.....	428
Размеры.....	431
Массы.....	432
Масса, разрешенная для буксировки, и нагрузка на шаровое устройство прицепа.....	433
Технические данные двигателя.....	436
Моторное масло - эксплуатация в экстремальных условиях.....	437
Моторное масло - качество и объем..	438
Охлаждающая жидкость - качество и объем.....	440
Трансмиссионное масло - качество и объем.....	441
Тормозная жидкость - качество и объем.....	443
Жидкость сервоусилителя руля - качество.....	443
Омывающая жидкость - качество и объем.....	443
Топливный бак - объем.....	444
Расход топлива и выброс CO2.....	445
Шины - заданное давление в шинах....	446



12 Алфавитный указатель

Алфавитный указатель..... 448

12

01



ВВЕДЕНИЕ





Информация для владельца

В вашем автомобиле установлен дисплей, на котором вы можете найти информацию о работе автомобиля (некоторые модели). Если руководство для владельца установлено на дисплее автомобиля, печатное руководство является дополнением к нему и содержит важные сообщения, последние обновления и инструкции, которые удобно иметь под рукой, если вы по каким-либо причинам не можете прочитать информацию на экране.

В результате смены языка представления информации на экране некоторая информация может противоречить действующим национальными или местными законам и правилам.

! ВАЖНО

В конечном счете, именно водитель всегда несет ответственность за безопасность на дорогах и соблюдение действующих законов и правил дорожного движения. Необходимо также обслуживать и содержать автомобиль в соответствии с рекомендациями, представленными в информации для владельца.

Если информация на дисплее автомобиля отличается от информации в печатном издании, правильной считается всегда печатная информация.

Чтение руководства для владельца

Лучший способ познакомиться с вашим новым автомобилем — это прочитать настоящее руководство для владельца, желательно до первой поездки. Из руководства Вы можете узнать о новых функциях, о том, как лучше управлять автомобилем в различных ситуациях и как наиболее эффективно использовать различные свойства и возможности автомобиля. Особое внимание уделяйте приведенным в руководстве инструкциям по безопасности.

Технические характеристики, особенности конструкции и иллюстрации в настоящем руководстве для владельца не являются обязательными. Мы сохраняем за собой право вносить изменения без предварительного уведомления.

© Volvo Car Corporation

Руководство для владельца в мобильных устройствах



! ВНИМАНИЕ

Руководство для владельца можно загрузить в форме мобильного приложения (некоторые модели автомобилей и мобильных устройств), см. www.volvocars.com.

В мобильном приложении вы найдете видеоматериалы, а также содержание с возможностью поиска и удобной навигацией между разделами.

Дополнительные опции/ дополнительное оборудование

Все типы опций/дополнительного оборудования обозначены звездочкой*.

Помимо стандартного оборудования в настоящем руководстве пользователя опи-

* Опция/дополнительное оборудование, дополнительную информацию см. Введение.



саны также опции (оборудование, устанавливаемое на заводе-изготовителе) и некоторые аксессуары (дополнительное оборудование, устанавливаемое позднее).

Оборудование, описанное в настоящем руководстве для владельца, установлено не на всех автомобилях. Автомобили комплектуются в зависимости от требований различных рынков сбыта и национальных или местных законов и правил.

Если вы не уверены в том, что входит в стандартный или опционный/дополнительный комплект поставки, обратитесь к дилеру Volvo.

Специальные рубрики

ПРЕДОСТЕРЕЖЕНИЕ

Предупреждающие тексты относительно риску получения травмы.

ВАЖНО

Важно! Тексты рекомендаций относительно риска повреждения имущества.

ВНИМАНИЕ

Тексты в рубрике "ВНИМАНИЕ" содержат советы и рекомендации по использованию, например, различных возможностей и функций автомобиля.

Сноска

В руководстве для владельца приводится информация в виде сносок внизу страницы. Эта информация дополняет текст, в котором указывается номер сноски. Для обозначения сноски к тексту в таблице вместо цифр используются буквы.

Тексты сообщений

В автомобиле установлены дисплеи, на которых появляются текстовые сообщения. Такие сообщения приведены в руководстве для владельца более крупным шрифтом серого цвета. Пример такого текста приводится в текстах меню и сообщений на информационном дисплее (например, **Настройки аудио**).

Таблички

В автомобиле имеются различные таблички, в которых ясно и четко приводится важная информация. Эти таблички в автомобиле по нисходящей указывают степень важности предупреждения/информации.

Предупреждение о возможных травмах

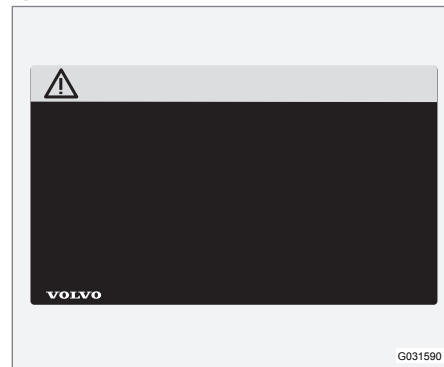

Символы ISO черного цвета на желтом фоне предупреждения, текст/рисунок белого цвета на черном поле сообщения. Используются для указания об опасности, которая в случае, если предупреждение игнорируется, может приводить к опасным или смертельным травмам.

Повреждение имущества



Символы ISO белого цвета и текст/рисунок белого цвета на черном или синем фоне предупреждения и сообщения. Используются для указания об опасности, которая в случае если предупреждение игнорируется, может привести к повреждению имущества.

Информация



Символы ISO белого цвета и текст/рисунок белого цвета на черном поле сообщения.

ВНИМАНИЕ

Приводимые в данном руководстве пользователя таблички могут отличаться от табличек, установленных в Вашем автомобиле. На иллюстрациях приводится лишь примерное изображение табличек и указывается их ориентировочное местоположение в автомобиле. Конкретная информация по вашему автомобилю приводится в соответствующих табличках, установленных на вашем автомобиле.

Списки операций

В Руководстве для владельца процедуры, которые необходимо выполнять в определенной последовательности, пронумерованы.

- 1** Если поэтапная инструкция оснащена серией рисунков, то нумерация каждого момента аналогична соответствующему рисунку.
- A** Серии рисунков сопровождаются пронумерованными списками с буквенными обозначениями, в которых взаимный порядок инструкций может отличаться.
- I** Стрелки с цифрами и без цифр используются для наглядности перемещений.
- A** Стрелки с буквами используются для обозначения передвижений, когда порядок не имеет значения.

Если к поэтапной инструкции отсутствует серия из рисунков, то различные этапы обозначаются обычными цифрами.

Списки позиций

- 1** Для обозначения различных участков на обзорных рисунках используются красные кружки с цифрой. Эта же цифра приводится в списке позиций с описанием объекта, соответствующего данному рисунку.



Маркированные списки

При перечислении в руководстве для владельца используется маркированный список.

Пример:

- Охлаждающая жидкость
- Масло для двигателя

Дополнительная информация

Сопутствующая информация приводится также в других разделах с соответствующей информацией.

Иллюстрации

На некоторых иллюстрациях в этом руководстве представлены схематичные изображения, которые могут отличаться от оформления автомобиля, которое зависит от уровня комплектации и рынка сбыта.

Продолжение следует

»» Если раздел продолжается на следующем развороте, данный символ расположен справа внизу.

Продолжение с предыдущей страницы

«« Если раздел продолжается с предыдущего разворота, данный символ расположен слева сверху.

Дополнительная информация

- Руководство пользователя и экология (стр. 25)
- Информация в сети Интернет (стр. 21)

Электронное руководство для владельца в автомобиле

Руководство для владельца можно прочитать на экране автомобиля¹. Содержание имеет функцию поиска и удобную навигацию между разделами.

Откройте электронное руководство для владельца – нажмите кнопку **MY CAR** на центральной консоли, нажмите **OK/MENU** и выберите **Руководство для владельца**.

Относительно базовых функций навигации см. Управление системой. Ниже приводится более подробное описание.

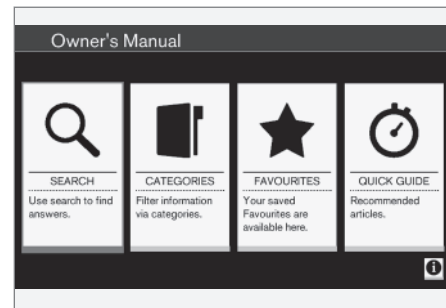

Начальная страница руководства для владельца.

Существует четыре способа поиска информации в руководстве для владельца:

¹ Только некоторые модели автомобиля.



- **Искать** – Функция поиска раздела.
- **Категории** – Все разделы, сгруппированные по категориям.
- **Избранное** – Быстрый доступ к избранным разделам.
- **Quick Guide** – ряд разделов с описанием стандартных функций.

Выберите информационный символ в нижнем правом углу, чтобы открыть информацию об электронном руководстве для владельца.

**ВНИМАНИЕ**

Во время движения руководство для владельца не открывается.

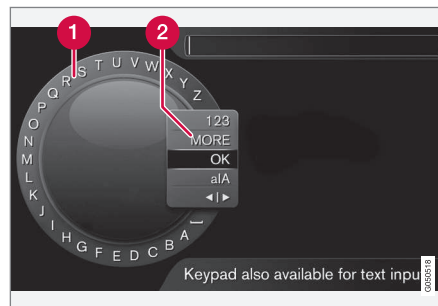
Искать

Поиск с помощью буквенного диска.

- 1 Список знаков.
- 2 Изменение режима ввода (см. таблицу ниже).

Для ввода поисковых слов пользуйтесь буквенным диском, например, "ремень безопасности".

1. Поверните **TUNE** до нужной буквы и, чтобы подтвердить, нажмите **OK/MENU**. Вы можете также пользоваться кнопками с цифрами и буквами на панели управления центральной консоли.
2. Продолжите со следующей буквой и т.д.

3. Для перехода из режима набора к цифрам или специальным знакам или для проведения поиска, поворотом **TUNE** выберите один из вариантов (пояснение см. в таблице ниже) в списке выбора режима ввода (2) и нажмите **OK/MENU**.

123/AB C	Переход между буквами и цифрами выполняется с помощью OK/MENU .
Далее	Переход к специальным знакам выполняется с помощью OK/MENU .
OK	Выполняется поиск. Поверните TUNE , чтобы выбрать один из результатов, и нажмите OK/MENU , чтобы открыть этот раздел.



a A	Для переключения между верхним и нижним буквенными регистрами используйте OK/MENU .
◀▶	Переход от буквенного диска к строке поиска. Для перемещения курсора используйте TUNE . Ошибки в написании удалите с помощью EXIT . Чтобы вернуться к буквенному диску, нажмите OK/MENU . Обратите внимание, что кнопки с цифрами и буквами на панели управления можно использовать для редактирования строки поиска.

Категории

Разделы в руководстве для владельца сгруппированы по главным категориям или подкатегориям. Для удобства поиска один и тот же раздел может оказаться в нескольких подходящих категориях.

Поверните **TUNE**, чтобы вести поиск по дереву категорий, и нажмите **OK/MENU**, чтобы открыть выделенную категорию – ■ – или выделенный раздел – □. Нажмите **EXIT**, чтобы вернуться к предыдущей странице просмотра.

Избранное

Здесь вы найдете разделы, сохраненные в избранном. В рубрике "Поиск в разделе" вы найдете информацию о том, как занести раздел в избранное.

Поверните **TUNE**, чтобы вести поиск в списке фаворитов, и нажмите **OK/MENU**, чтобы открыть раздел. Нажмите **EXIT**, чтобы вернуться к предыдущей странице просмотра.

Quick Guide

Здесь представлен ряд разделов, которые помогут вам изучить часто используемые функции автомобиля. Эти разделы можно также открыть из закладки "Категории", но здесь они сгруппированы для быстрого доступа.

Поверните **TUNE**, чтобы вести поиск в Quick Guide, и нажмите **OK/MENU**, чтобы открыть раздел. Нажмите **EXIT**, чтобы вернуться к предыдущей странице просмотра.

Поиск в разделе

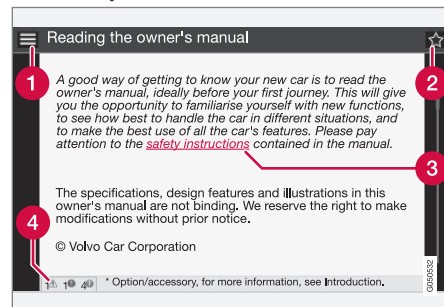

- 1 В начало** – открывается начальная страница руководства для владельца.
- 2 Избранное** – добавить/удалить раздел из списка фаворитов. Вы можете также нажать кнопку **FAV** на центральной консоли, чтобы добавить/удалит раздел из списка фаворитов.
- 3 Ссылка** – открывается указанный раздел.
- 4 Специальные тексты** – если в разделе содержатся тексты под рубрикой Предупреждение, Важно, Внимание, здесь вы можете увидеть соответствующий символ и количество таких текстов в разделе.

Поверните **TUNE** для поиска по ссылкам или просмотра раздела. Когда на экране вы пролистаете раздел до начала/конца, можно оторвать опции В начало и Избранное путем прокрутки на еще один шаг вверх/



вниз. Нажмите **OK/MENU**, чтобы активировать опцию/ссылку. Нажмите **EXIT**, чтобы вернуться к предыдущей странице просмотра.

Запись данных

Некоторые сведения о работе автомобиля и функциональности, а также любой инцидент, зарегистрированный в автомобиле.

В вашем автомобиле установлены несколько компьютеров, которые непрерывно контролируют и проверяют работу компонентов и действие функций. Некоторые из этих компьютеров могут регистрировать информацию в нормальных условиях эксплуатации, если они обнаруживают ошибку. Кроме этого, информация регистрируется во время столкновения или аварии. Часть регистрируемой информации требуется для того, чтобы при проведении обслуживания и ремонта механики смогли выполнить диагностику и устранить неисправности, а также для того, чтобы действия компания Volvo соответствовали требованиям законодательства и других нормативов. Кроме того, эта информация используется компанией Volvo в исследованиях, направленных на дальнейшее повышение качества и безопасности, так как позволяет более полно оценить обстоятельства, которые приводят к авариям и травмам людей. Эта информация включает данные о состоянии и действии различных систем и модулей автомобиля, в том числе данные о состоянии двигателя, дроссельной заслонки, рулевого управления, тормозов и других систем. Эта информация может содержать данные о манере

управления автомобилем, например, о скорости автомобиля, использовании педали тормоза или газа, углах поворота рулевого колеса, а также о том использовали ли водитель и пассажиры ремни безопасности. Такая информация может по указанным причинам храниться в компьютерах автомобиля в течение определенного времени или как следствие столкновения или аварии. Компания Volvo может хранить информацию столько, сколько необходимо с целью дальнейшего совершенствования и повышения безопасности и качества или столько времени, сколько требуется в соответствии с законодательством или другими нормативными документами, которые компания Volvo должна принимать во внимание.

Компания Volvo не будет способствовать разглашению этой сохраненной информации без вашего согласия. Однако компания Volvo может быть вынуждена предоставить данную информацию в соответствии с требованиями национального законодательства представителям властей, например, полиции или другим организациям, имеющим право на получение данной информации.

Для считывания и анализа информации, зарегистрированной в компьютерах автомобиля, требуется специализированное оборудование, которое имеется у компании Volvo и в мастерских, связанных с компа-



нией договором. Компания Volvo несет ответственность за то, чтобы информация, получаемая компанией при проведении сервисных и ремонтных работ, хранилась и обрабатывалась надежным способом в соответствии с существующими требованиями законодательства. За дополнительной информацией обращайтесь дилеру Volvo.

Аксессуары и дополнительная оснастка

Неправильное подсоединение или установка принадлежностей и дополнительного оборудования могут отрицательно повлиять на электронную систему автомобиля.

Некоторые аксессуары функционируют только при условии, что соответствующее программное обеспечение установлено в компьютерной системе Вашего автомобиля. Поэтому перед установкой дополнительного оборудования и принадлежностей, подключаемых или влияющих на электрическую систему автомобиля, Volvo рекомендует обязательно обратиться на официальную станцию техобслуживания Volvo.

Теплоотражающее ветровое стекло*

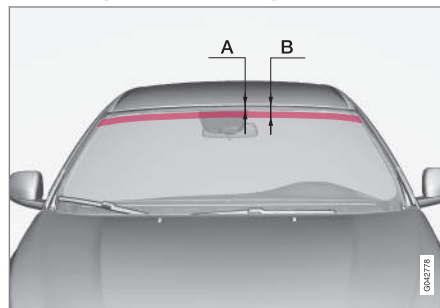

Область, где ИК пленка отсутствует.

	Размеры
A	47 мм
B	87 мм

На ветровое стекло нанесена теплоотражающая пленка (ИК), снижающая поток тепловых солнечных лучей в салоне.

Установка электронного оборудования, например, транспондера, за стеклом, покрытым теплоотражающей пленкой, может отрицательно повлиять на рабочие параметры пленки.

Для оптимального функционирования электронного оборудования его следует устанавливать в той части ветрового стекла, где отсутствует теплоотражающая пленка (область обозначена на рисунке выше).

Информация в сети Интернет

На сайте www.volvocars.com можно найти дополнительную информацию о вашем автомобиле.

С помощью персонального Volvo ID вы получаете доступ к My Volvo web – вашей персональной веб-странице и вашего автомобиля.



QR-код

Чтобы прочитать QR-код, необходим считыватель QR-кодов, который в качестве дополнительной программы (прил.) можно установить в некоторых мобильных телефонах. Считыватель QR-кодов можно загрузить, например, с App Store, Windows Phone или Google Play.

Volvo ID

Volvo ID – твой персональный код, открывающий доступ к разнообразным услугам².

Примеры услуг:

- My Volvo – ваша персональная веб-страница и вашего автомобиля.
- Автомобиль с Интернет-подключением* – для некоторых функций и услуг требуется регистрация персонального кода Volvo ID вашего автомобиля, например, чтобы отправить адрес с карты в сети Интернет непосредственно в автомобиль.
- Volvo On Call, VOC* – Volvo ID используется для регистрации в мобильном приложении Volvo On Call.



ВНИМАНИЕ

Чтобы продолжить пользоваться этой услугой, необходимо имеющиеся учетные записи преобразовать в Volvo ID.

Преимущества Volvo ID

- Имя пользователя и пароль для доступа к онлайн-услугам, т.е. необходимо запомнить только одно имя пользователя и один пароль.
- При изменении имени пользователя/пароля для одной услуги (например,

VOC) они автоматически изменяются и для других услуг (например, My Volvo)

Создание Volvo ID

Для создания Volvo ID вам необходимо указать адрес электронной почты и для завершения регистрации выполнить инструкции, которые будут указаны в ответном электронном сообщении. Вы можете создать код Volvo ID в одной из следующих услуг:

- веб-страница My Volvo – укажите адрес электронной почты и выполните инструкции.
- В автомобиле с интернет-подключением* – укажите адрес электронной почты для приложения, в котором запрашивается Volvo ID, и выполните инструкции. Или нажмите кнопку подключения на центральной консоли, выберите **Приложения, SETUP**, а затем выполните инструкции.
- Volvo On Call, VOC* – загрузите последнюю версию приложения VOC. На начальной странице выберите создание Volvo ID и выполните инструкции.

Дополнительная информация

- Информация в сети Интернет (стр. 21)

² Список доступных услуг постоянно изменяется и зависит от уровня комплектации автомобиля и рынка.



Экологическая концепция Volvo Car Corporation

Ваш автомобиль Volvo отвечает жестким международным стандартам по охране

окружающей среды и, кроме того, изготавливается на одном из самых экологически чистых и ресурсосберегающих заводов в мире.



Забота об окружающей среде является одним из основополагающих принципов деятельности всех подразделений Volvo Car Corporation. Мы также верим, что наши клиенты разделяют нашу заботу об окружающей среде.

Ваш автомобиль Volvo отвечает жестким международным стандартам по охране окружающей среды и, кроме того, изготавливается на одном из самых экологически чистых и ресурсосберегающих заводов в мире. Volvo Car Corporation сертифицирован согласно глобальному сертификату

ISO, включающему экологический стандарт ISO 14001, в соответствии с которым действуют все наши заводы и большинство других наших подразделений. Мы требуем также, чтобы и наши партнеры систематически занимались вопросами охраны окружающей среды.

Расход топлива

Все автомобили Volvo конкурентоспособны в отношении расхода топлива в соответствующих классах. Чем меньше расход топлива, тем ниже в общем случае уровень

выбросов двуоксида углерода — газа, создающего парниковый эффект.

Расход топлива зависит от водителя. С дополнительной информацией можно ознакомиться в рубрике **Охрана окружающей среды**, расположенной ниже.

Эффективная очистка отработавших газов

Ваш автомобиль Volvo изготовлен в соответствии с концепцией "Чистота внутри и снаружи" — концепция, которая предусматривает как чистую среду в салоне, так и



высокую степень очистки отработанных газов. Во многих случаях уровень выбросов отработанных газов намного ниже действующих нормативов.

Чистый воздух в салоне

Фильтр в салоне препятствует проникновению в салон пыли и пыльцы через воздухозаборник.

Совершенная система контроля качества воздуха IAQS* (Interior Air Quality System), следит за тем, чтобы воздух, поступающий в салон, был чище, чем снаружи в транспортном потоке.

Система состоит из электронного датчика и угольного фильтра. Поступающий воздух постоянно контролируется, и воздухозаборник закрывается при повышенном содержании некоторых вредных для здоровья газов, например, оксида углерода. Подобная ситуация может встречаться, например, в плотном транспортном потоке, пробках или туннелях.

Угольный фильтр препятствует поступлению оксидов азота, приповерхностного озона и углеводородов.

Интерьер

В салоне Volvo создается уютная и приятная атмосфера даже для страдающих контактной аллергией и астмой. Особое внимание уделено выбору экологически безопасных материалов,

Станции техобслуживания Volvo и экология

Регулярное обслуживание создает условия для увеличения срока службы автомобиля с сохранением низкого расхода топлива. Это способствует сохранению более чистой окружающей среды. Ваш автомобиль становится частью нашей системы, если Вы доверяете мастерским Volvo проводить сервис и обслуживание автомобиля. Volvo уделяет внимание организации помещений в наших мастерских с целью предотвращения проливов и выбросов в окружающую среду. Персонал наших станций техобслуживания обладает необходимыми знаниями и оборудованием, что гарантирует максимальную экологическую безопасность.

Охрана окружающей среды

Вы можете внести свой вклад в охрану окружающей среды – ниже вы найдете несколько советов:

- Не допускайте работы двигателя на холостых оборотах – выключайте двигатель при длительном ожидании. Выполняйте местные предписания.
- Экономичное вождение – означает предвидение дорожной ситуации.
- Выполняйте сервисные и профилактические работы, как указано в руководстве для владельца – соблюдайте

интервалы, рекомендованные в книжке по гарантии и сервису.

- Если в автомобиле установлен предварительный подогреватель двигателя*, включайте его перед холодным запуском – повышается способность холодного старта и снижается износ в холодную погоду, при этом двигатель быстрее достигает нормальной рабочей температуры, что приводит к снижению расхода топлива и уровня выбросов.
- На высокой скорости значительно повышается расход топлива в связи с увеличением сопротивления воздуха – при удвоении скорости сопротивление воздуха увеличивается в 4 раза.
- Утилизируйте опасные для окружающей среды отходы, например, батарейки и масло, экологически безопасным способом. В случае сомнений проконсультируйтесь в мастерской о способе утилизации таких отходов – мы рекомендуем официальную станцию техобслуживания Volvo.

Следуя этим советам, вы экономите деньги, сохраняете ресурсы планеты и продлеваете срок службы автомобиля. Дополнительную информацию и другие советы см. Eco guide (стр. 69), Экономичное вождение (стр. 323) и Расход топлива (стр. 445).

* Опция/дополнительное оборудование, дополнительную информацию см. Введение.



Утилизация

Утилизация автомобиля по оптимальной схеме с учетом экологических требований – один из важных аспектов деятельности Volvo по охране окружающей среды. Восстановлению подлежит практически весь автомобиль. Поэтому мы просим последнего владельца автомобиля обратиться к дилеру, который укажет организацию, имеющую сертификат/разрешение на проведение работ по утилизации.

Дополнительная информация

- Руководство пользователя и экология (стр. 25)

Руководство пользователя и экология

Целлюлоза, использованная для печатной публикации данного руководства пользователя, получена из древесины, сертифицированной FSC®, или других контролируемых источников.

Символ Forest Stewardship Council® указывает на то, что источником бумажной массы, использованной для печатной публикации данного руководства для владельца, послужили леса, сертифицированные FSC®, или другие контролируемые источники.

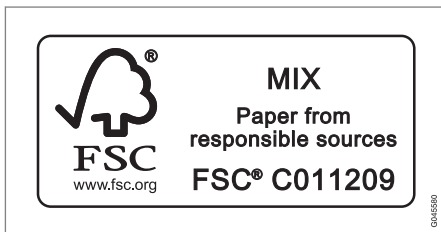

Дополнительная информация

- Экологическая концепция Volvo Car Corporation (стр. 22)

Ламинированное стекло

Ламинированное стекло



Усиленное стекло - это дополнительная защита от взлома и повышенная звукоизоляция салона. В ветровом и боковых* окнах установлено многослойное стекло.

02



БЕЗОПАСНОСТЬ

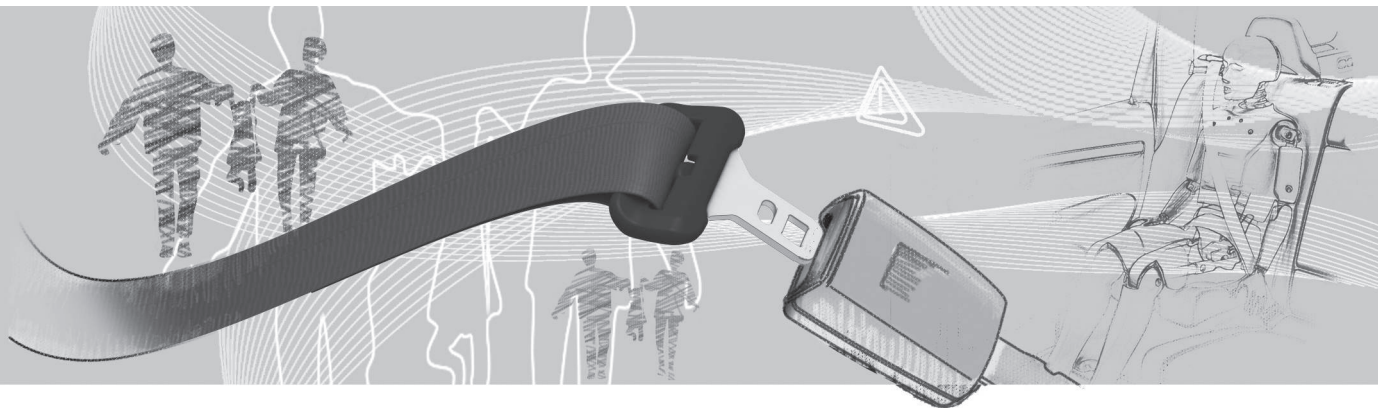



Общие сведения о ремнях безопасности

Если не пристегнуть ремень безопасности, резкое торможение может иметь серьезные последствия. Поэтому проверьте, чтобы перед поездкой все пассажиры пристегнули ремни безопасности.

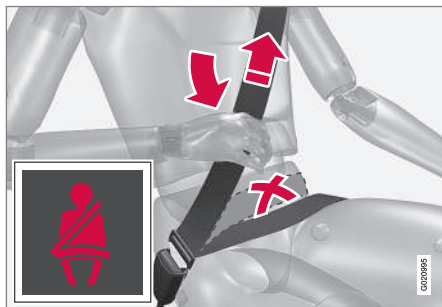

Необходимо натянуть набедренную ленту по бедрам, протянув диагональную ленту ремня вверх к плечу. Набедренная часть ремня должна располагаться низко (не на животе).

Для того чтобы ремень безопасности обеспечивал максимальную защиту необходимо чтобы он плотно прилегал к телу. Не отклоняйте спинку сиденья слишком далеко назад: ремень безопасности предназначен для обеспечения защиты при нормальном положении.

Напоминание пассажирам о необходимости пристегнуть (стр. 28) ремни безопасности

подается в виде звукового и светового сигнала (стр. 30).

Думайте

- Нельзя использовать застёжки и т.п., мешающие нормальному прилеганию ремня безопасности.
- Ремень безопасности не должен быть скручен или перевернут.

⚠ ПРЕДОСТЕРЕЖЕНИЕ

Ремни безопасности и подушки безопасности работают совместно. Если ремень не используется или используется неправильно, это сказывается и на действии подушки безопасности в случае столкновения.

⚠ ПРЕДОСТЕРЕЖЕНИЕ

Каждый ремень безопасности предназначен только для одного человека.

⚠ ПРЕДОСТЕРЕЖЕНИЕ

Запрещается самостоятельно вносить изменения или проводить ремонт ремня безопасности. Volvo рекомендует обратиться на официальную станцию техобслуживания Volvo.

Если ремень безопасности подвергался сильным перегрузкам, например, во время столкновения, замене подлежит весь ремень. Даже если ремень безопасности выглядит неповрежденным, его защитные свойства могут быть частично утрачены. Заменяйте также изношенный или поврежденный ремень безопасности. Новый ремень безопасности должен быть одобрен и предназначен для установки на то же место, что и заменяемый.

Дополнительная информация

- Ремень безопасности - при беременности (стр. 29)
- Ремень безопасности - расстегивание (стр. 29)
- Натяжитель ремня безопасности (стр. 30)



Ремень безопасности - застегнут

Перед началом движения пристегните ремень безопасности (стр. 27).

Медленно вытяните ремень и застегните его, вставив язычок в замок ремня. Громкий щелчок указывает на фиксацию ремня.



Правильное положение ремня безопасности.



Неправильное положение ремня безопасности. Ремень должен плотно прилегать к плечу.

На заднем сидении каждый язычок подходит только к соответствующему замку¹.

Думайте

Ремень безопасности блокируется и не вытягивается:

- если вытягивать его резко
- во время торможения и ускорения
- если автомобиль сильно наклонен.

Дополнительная информация

- Ремень безопасности - при беременности (стр. 29)
- Ремень безопасности - расстегивание (стр. 29)

- Натяжитель ремня безопасности (стр. 30)
- Напоминание о ремне безопасности (стр. 30)

¹ Некоторые рынки.



Ремень безопасности - расстегивание

Отстегните ремни безопасности (стр. 27) после остановки автомобиля.

Нажмите на красную кнопку в замке и дайте катушке втянуть ремень. Если ремень не втянулся полностью, подайте его вручную, чтобы он не провисал.

Дополнительная информация

- Ремень безопасности - застегнут (стр. 28)
- Напоминание о ремне безопасности (стр. 30)

Ремень безопасности - при беременности

Следует обязательно пользоваться ремнем безопасности (стр. 27) во время беременности, при этом очень важно использовать его правильно.



Ремень безопасности должен плотно прилегать к плечу, а диагональная часть ремня должна располагаться посередине на груди и сбоку живота.

Набедренная часть ремня безопасности должна плоско лежать на бедрах как можно ниже под животом. Не допускайте, чтобы она скользила вверх по животу. Необходимо, чтобы ремень безопасности плотно прилегал к телу, не провисая. Следите также за тем, чтобы ремень безопасности не был перекручен.

Вследствие того, что беременность изменяет фигуру спереди, беременным водите-

лям следует регулировать сиденье (стр. 83) и рулевое колесо (стр. 87), чтобы не терять возможность управлять автомобилем (это означает, что водитель должен легко доставать рулевое колесо и ножные педали). Следует устанавливать максимальное расстояние между животом и рулевым колесом.

Дополнительная информация

- Ремень безопасности - застегнут (стр. 28)
- Ремень безопасности - расстегивание (стр. 29)



Напоминание о ремне безопасности

Напоминание пассажирам о необходимости пристегнуть (стр. 28) ремни безопасности подается в виде звукового и светового сигнала.



Звуковое напоминание зависит от скорости, а иногда подается по времени. Световое предупреждение расположено в потолочной консоли и в комбинированном приборе (стр. 64).

На детские кресла действие системы напоминания о ремне безопасности не распространяется.

Заднее сиденье

Напоминание о ремне безопасности на заднем сидении включает две составляющие функции:

- Информирует о том, какие ремни безопасности (стр. 27) используются на

заднем сидении. При использовании ремней безопасности или если открыта одна из задних дверей, в комбинированном приборе появления сообщения. Сообщение удаляется автоматически прим. через 30 секунд после начала движения или после нажатия кнопки **OK** на рычаге указателей поворотов (стр. 115).

- Напоминает о том, что во время движения отстегнут один из ремней безопасности на заднем сидении. Напоминание поступает в виде сообщения в комбинированном приборе в сочетании со звуковым и световым сигналом. Напоминание аннулируется, если ремень безопасности вновь пристегивается, но может также подтверждаться вручную нажатием кнопки **OK**.

К сообщению в комбинированном приборе, показывающему, какие ремни безопасности используются, имеется постоянный доступ. Чтобы просмотреть сохраненные сообщения, нажмите клавишу **OK**.

Некоторые рынки

Напоминание водителю и пассажиру на переднем сидении, не пристегнутому ремнем безопасности, подается в виде звукового и светового сигнала. На низкой скорости звуковое напоминание подается первые 6 секунд.

Натяжитель ремня безопасности

Все ремни безопасности (стр. 27) оснащены преднатяжителем ремня. Механизм в преднатяжителе ремня натягивает ремень безопасности при достаточно сильном столкновении. При этом ремень безопасности более эффективно удерживает пассажира.



ПРЕДОСТЕРЕЖЕНИЕ

Запрещается застегивать язычок ремня безопасности пассажира в замок на стороне водителя. Следите за тем, чтобы застегивать язычок ремня безопасности в замок с соответствующей стороны. Берегите от повреждений ремни безопасности и не вставляйте посторонние предметы в замок ремня. В этом случае при столкновении возможны отклонения в функционировании ремней безопасности и замков. Опасность серьезных травм.



Безопасность - предупреждающий символ

Этот предупреждающий символ появляется при обнаружении неисправности в ходе поиска неисправностей и при активировании системы. В случае необходимости этот предупреждающий символ появляется на информационном дисплее комбинированного прибора (стр. 64) вместе с сообщением.

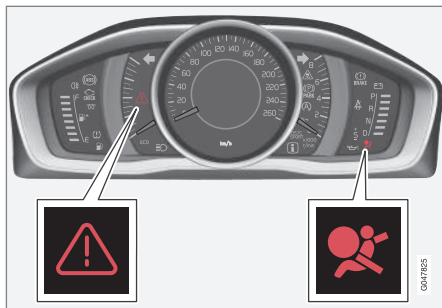

Треугольный знак аварийной остановки и предупреждающих символ для системы подушек безопасности (стр. 32) в аналоговом комбинированном приборе.

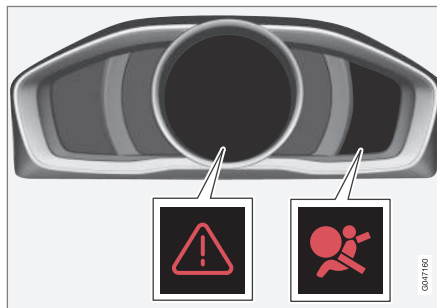

Треугольный знак аварийной остановки и предупреждающих символ для системы подушек безопасности в цифровом комбинированном приборе.

Предупреждающий символ в комбинированном приборе включается, когда дистанционный ключ устанавливается в положение II (стр. 81). Символ гаснет прим. через 6 секунд, если система подушек безопасности исправна.

ПРЕДОСТЕРЕЖЕНИЕ

Если предупреждающий символ системы подушек безопасности продолжает гореть или включается во время движения, это свидетельствует о неправильном функционировании системы подушек безопасности. Символ указывает на неисправность в системе ремней безопасности, SIPS, в системе IC или другую неисправность системы. Volvo рекомендует без промедления обратиться на официальную станцию техобслуживания Volvo.

Если предупреждающий символ неисправен, загорается предупреждающий треугольник, и на дисплее появляется **Подушка SRS Требуется ремонт или Подушка SRS Срочно ремонт**. Volvo рекомендует незамедлительно обратиться на официальную станцию техобслуживания Volvo.

Дополнительная информация

- Общие сведения о режиме безопасности (стр. 43)



Система подушек безопасности

При фронтальном столкновении подушки безопасности помогают защитить водителя и пассажиров от травм головы, лица и груди.

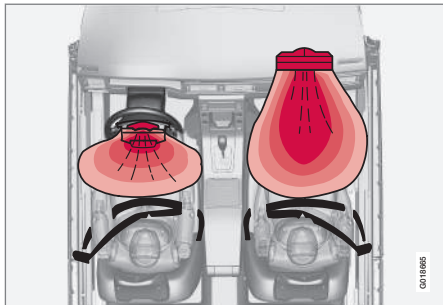

Система подушек безопасности установлена сверху, автомобиль с левосторонним управлением.

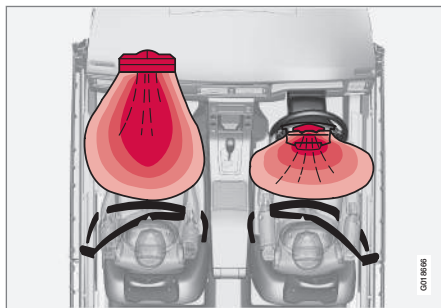

Система подушек безопасности установлена сверху, автомобиль с правосторонним управлением.

Система состоит из подушек безопасности и датчиков. Датчики реагируют на достаточно сильное столкновение, и подушка/подушки безопасности надуваются, нагреваясь при этом. В момент столкновения подушка безопасности смягчает удар, который получает человек в автомобиле. Когда в момент удара подушка сдвливается, она сдувается. При этом в салоне появляется небольшое количество дыма, что абсолютно нормально. Весь процесс, включая надувание и сдувание подушки безопасности, происходит в десятые доли секунды.

ПРЕДОСТЕРЕЖЕНИЕ

Volvo рекомендует обратиться на официальную станцию техобслуживания Volvo для проведения ремонта. Неправильное обращение с системой подушек безопасности может привести к неправильному функционированию и как следствие тяжелым травмам.

ВНИМАНИЕ

Датчики срабатывают по-разному в зависимости от силы столкновения и от того, используются или нет ремни безопасности. Относится ко всем ремням безопасности.

Поэтому в некоторых аварийных ситуациях активируется только одна подушка безопасности, или они вообще не активируются. Датчики регистрируют силу столкновения, действующую на автомобиль, и в зависимости от этого срабатывает одна или несколько подушек безопасности.

Дополнительная информация

- Подушка безопасности на стороне водителя (стр. 33)
- Подушка безопасности пассажира (стр. 33)
- Безопасность - предупреждающий символ (стр. 31)



Подушка безопасности на стороне водителя

В качестве дополнения к ремню безопасности (стр. 27) на стороне водителя автомобиль оснащен подушкой безопасности (стр. 32).

которая в сложенном виде смонтирована в центре рулевого колеса. Такое рулевое колесо имеет маркировку **AIRBAG**.

ПРЕДОСТЕРЕЖЕНИЕ

Ремни безопасности и подушки безопасности работают совместно. Если ремень не используется или используется неправильно, это сказывается и на действии подушки безопасности в случае столкновения.

Дополнительная информация

- Подушка безопасности пассажира (стр. 33)

Подушка безопасности пассажира

В качестве дополнения к ремню безопасности (стр. 27) на стороне пассажира автомобиль оснащен подушкой безопасности (стр. 32).

Подушка безопасности сложена в отделении над перчаточным ящиком. Такая панель имеет маркировку **AIRBAG**.



Расположение подушки безопасности на стороне пассажира в автомобиле с левосторонним управлением.



Расположение подушки безопасности на стороне пассажира в автомобиле с правосторонним управлением.

В автомобиле возможны два варианта расположения предупреждающей наклейки для подушки безопасности пассажира:



Вариант 1: Расположение наклейки для подушки безопасности на солнцезащитном козырьке пассажира.

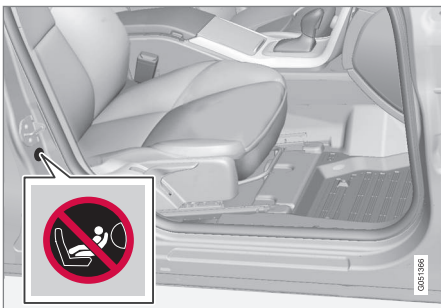

Вариант 2: Расположение наклейки для подушки безопасности на стойке двери со стороны пассажира. Наклейка для подушки безопасности видна, когда открывается пассажирская дверь.

! ПРЕДОСТЕРЕЖЕНИЕ

Запрещается устанавливать повернутое назад детское кресло на сиденье, защищенное активированной подушкой безопасности. В противном случае возникает угроза жизни ребенка или причинение ему серьезных травм.

! ПРЕДОСТЕРЕЖЕНИЕ

Ремни безопасности и подушки безопасности работают совместно. Если ремень не используется или используется неправильно, это сказывается на действии подушки безопасности в случае столкновения.

Чтобы избежать травм при срабатывании подушек безопасности, пассажиры должны сидеть по возможности вертикально, поставив ноги на пол и опираясь спиной на спинки сидений. Ремни безопасности должны быть застегнуты.

! ПРЕДОСТЕРЕЖЕНИЕ

Не размещайте предметы перед приборной панелью и поверх нее, там где находится подушка безопасности для переднего пассажирского сиденья.

! ПРЕДОСТЕРЕЖЕНИЕ

Запрещается перевозить ребенка в детском кресле или опорной подушке на переднем сиденье, если подушка безопасности активирована.

Не разрешайте никому стоять или сидеть перед креслом пассажира.

На переднем сиденье запрещено находиться пассажирам ростом менее 140 см, если подушка безопасности активирована.

Нарушение вышеперечисленных правил может быть опасно для жизни.

Переключатель - PACOS*

Подушку безопасности пассажира на переднем сидении можно отключить (стр. 35), если автомобиль оснащен переключателем PACOS (Passenger Airbag Cut Off Switch).

! ПРЕДОСТЕРЕЖЕНИЕ

Если в автомобиле установлена подушка безопасности для пассажира на переднем сиденье, но отсутствует переключатель PACOS (Passenger Airbag Cut Off Switch), эта подушка безопасности активирована всегда.

Дополнительная информация

- Подушка безопасности на стороне водителя (стр. 33)
- Защита ребенка (стр. 46)



Подушка безопасности пассажира - активация/деактивация*

Надувная подушка безопасности на стороне пассажира (стр. 33) на переднем сиденье может быть деактивирована, если автомобиль оснащен переключателем PACOS (Passenger Airbag Cut Off Switch).

Переключатель - PACOS

Выключатель подушки безопасности для сиденья пассажира (PACOS) находится на краю приборной панели со стороны пассажира и становится доступным, когда открыта дверь.

Контролируйте правильное положение переключателя. Для изменения положения можно использовать плоский ключ (стр. 175), который находится в дистанционном ключе.

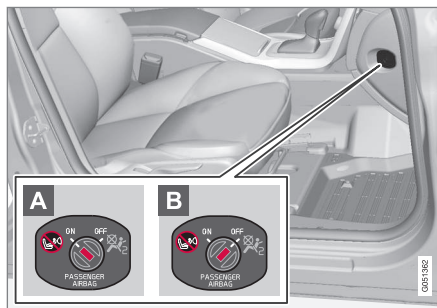

Расположение переключателя подушки безопасности.

- A** Подушка безопасности активирована. Если переключатель находится в этом положении, пассажир ростом выше 140 см может сидеть на переднем кресле, а ребенок в детском кресле и на опорной подушке никогда не должен сидеть на этом месте.
- B** Подушка безопасности отключена. Если переключатель находится в этом положении, ребенок в детском кресле или на опорной подушке может сидеть на месте пассажира на переднем сидении, а пассажирам ростом выше 140 см запрещается занимать это место.

! ПРЕДОСТЕРЕЖЕНИЕ

Активированная подушка безопасности (место пассажира):

Запрещается перевозить ребенка в детском кресле или опорной подушке на переднем сиденье пассажира при активированной подушке безопасности. Это относится ко всем лицам ростом менее 140 см.

Отключенная подушка безопасности (место пассажира):

Пассажирам ростом выше 140 см запрещается находиться на переднем сидении, если подушка безопасности отключена.

Нарушение вышеперечисленных правил может быть опасно для жизни.

i ВНИМАНИЕ

Когда дистанционный ключ находится в положении ключа II (стр. 81), в комбинированном приборе в течение прим. 6 секунд показывается предупреждающий символ (стр. 31) подушки безопасности.

Затем включается индикация в потолочной консоли, которая показывает, что подушка безопасности пассажира исправна.



Индикация, которая указывает, что подушка безопасности на стороне пассажира активирована.

Предупреждающий символ в потолочной консоли указывает, что подушка безопасности переднего пассажира активирована (см. предыдущий рисунок).

ПРЕДОСТЕРЕЖЕНИЕ

Никогда не помещайте ребенка в детское кресло или на детскую подушку на переднем сиденье, если активирована подушка безопасности и светится символ  в потолочной консоли. В противном случае возникает угроза жизни ребенка.



Индикация, указывающая, что подушка безопасности на стороне пассажира отключена.

Текстовое сообщение и символ в потолочной консоли указывают, что подушка безопасности пассажира на переднем сидении отключена (см. предыдущий рисунок).

ПРЕДОСТЕРЕЖЕНИЕ

Не разрешайте занимать место пассажира, если сообщение в потолочной консоли указывает, что подушка безопасности отключена, и одновременно с этим в комбинированном приборе показывается предупреждающий символ (стр. 31) системы подушек безопасности. Это указывает на наличие серьезной неисправности. Без промедления обратитесь в мастерскую. Volvo рекомендует обратиться на официальную станцию техобслуживания Volvo.

ПРЕДОСТЕРЕЖЕНИЕ

Нарушение вышеперечисленных правил может быть опасно для жизни пассажиров автомобиля.

Дополнительная информация

- Защита ребенка (стр. 46)



Боковая подушка безопасности (SIPS)

При боковом столкновении SIPS (Side Impact Protection System) направляет большую часть силы удара на балки, стойки, пол, крышу и другие элементы кузова автомобиля. Боковые подушки безопасности на стороне водителя и пассажира защищают грудь и бедра и являются важным элементом системы SIPS.



Система SIPS-bag состоит из двух основных частей: боковой подушки безопасности и датчиков. Боковая подушка безопасности смонтирована на раме спинки переднего кресла.

При достаточно сильном столкновении датчики реагируют, и боковая подушка надувается. Боковая подушка безопасности надувается между пассажиром и дверной панелью и тем самым гасит

силу удара, направленную на пассажира, в момент столкновения. Когда в момент удара подушка сдавливается, она сдувается. Обычно боковая подушка безопасности срабатывает только на стороне удара.

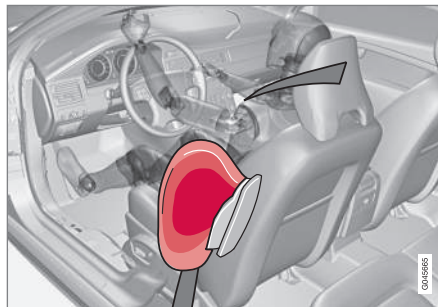

Место водителя, автомобиль с левосторонним управлением.

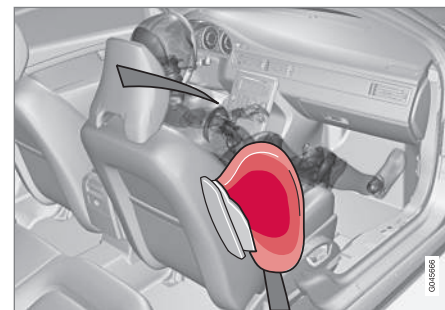

Место пассажира, автомобиль с левосторонним управлением.



ПРЕДОСТЕРЕЖЕНИЕ

- Volvo рекомендует выполнять ремонт только на официальных станциях техобслуживания Volvo. Неправильное вмешательство в систему подушек безопасности может помешать их правильному срабатыванию и привести к серьезным травмам.
- Не помещайте никакие предметы в пространстве между внешней стороной сиденья и дверной панелью, потому что оно может понадобиться для боковой подушки безопасности.
- Volvo рекомендует использовать только такие чехлы сидений, которые одобрены Volvo. Другие чехлы могут нарушать работу боковых подушек безопасности.
- Боковые подушки безопасности являются дополнением к ремням безопасности. Обязательно пользуйтесь ремнем безопасности!

Дополнительная информация

- Подушка безопасности на стороне водителя (стр. 33)
- Подушка безопасности пассажира (стр. 33)
- Боковая подушка безопасности (SIPS) - детское кресло/детская опорная подушка (стр. 38)

- Надувной занавес (IC) (стр. 39)

Боковая подушка безопасности (SIPS) - детское кресло/детская опорная подушка

Защитные свойства детского кресла и детской опорной подушки не ухудшаются при наличии боковой подушки безопасности (стр. 37).

Детское кресло/детская опорная подушка (стр. 46) могут размещаться на переднем сиденье, если автомобиль не оборудован активированной надувной подушкой безопасности (стр. 35) на стороне пассажира.

Дополнительная информация

- Подушка безопасности пассажира (стр. 33)
- Общие сведения об обеспечении безопасности детей (стр. 45)



Надувной занавес (IC)

Надувной занавес помогает во время столкновения защитить голову водителя и пассажиров от ударов о внутренние поверхности автомобиля.

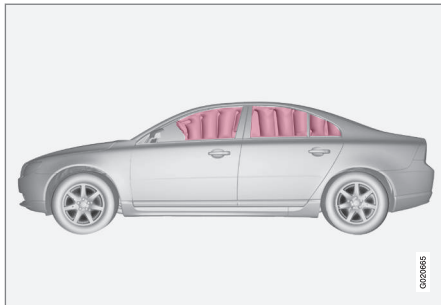

Надувной занавес IC (Inflatable Curtain) входит в систему SIPS (стр. 37) и систему подушек безопасности (стр. 32). Он смонтирован в облицовке потолка вдоль боковин автомобиля и защищает пассажиров на внешних местах в автомобиле. При достаточно сильном столкновении датчики реагируют, и занавес надувается.

ПРЕДОСТЕРЕЖЕНИЕ

Запрещается вешать или крепить посторонние предметы за ручки, расположенные в потолке. Крючок предназначен только для легкой верхней одежды (а не для тяжелых предметов типа зонтов).

Не прикручивайте и не крепите посторонние предметы на потолке, дверных стойках или боковых панелях автомобиля. Надувной занавес может потерять свои защитные свойства. Volvo рекомендует использовать только оригинальные детали Volvo, одобренные для установки в этих зонах.

ПРЕДОСТЕРЕЖЕНИЕ

Груз в автомобиле должен располагаться на 50 мм ниже верхнего края стекол в дверях. В противном случае может пропасть защитный эффект надувного занавеса, спрятанного за обшивкой потолка автомобиля.

ПРЕДОСТЕРЕЖЕНИЕ

Надувные шторы являются дополнением к ремням безопасности.

Обязательно пользуйтесь ремнем безопасности!

Дополнительная информация

- Общие сведения о ремнях безопасности (стр. 27)

Общая информация о WHIPS (система защиты от травм позвоночника)

WHIPS (Whiplash Protection System) - это система защиты от хлыстовой травмы позвоночника. Эта система состоит из энергопоглощающей спинки и специально модернизированного для данной системы подголовника в передних сидениях.

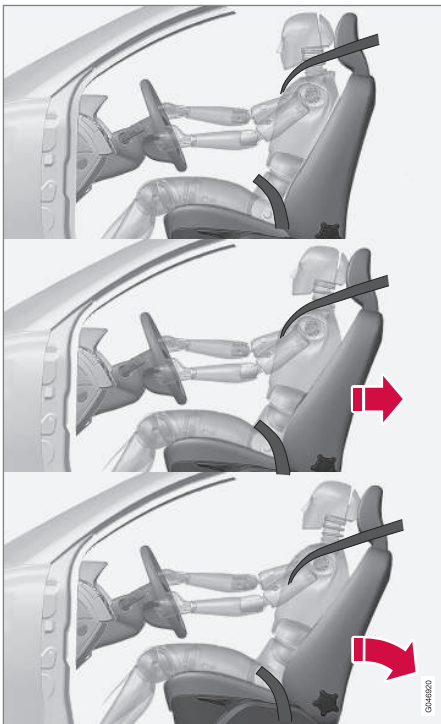

Система WHIPS активируется в момент удара сзади, и ее срабатывание зависит от угла удара, скорости и вида транспортного средства, нанесшего удар.

ПРЕДОСТЕРЕЖЕНИЕ

Система WHIPS является дополнением к ремням безопасности. Обязательно пользуйтесь ремнем безопасности!

Конструктивные особенности сидений

При активировании системы WHIPS спинки передних сидений откидываются назад, изменяя положение водителя и пассажира на переднем сиденье. Это снижает опасность повреждения шейных позвонков при резком ударе, т.н. плетевых травмы.

ПРЕДОСТЕРЕЖЕНИЕ

Никогда не изменяйте и не ремонтируйте сиденья и систему WHIPS самостоятельно. Volvo рекомендует обратиться на официальную станцию техобслуживания Volvo.

Дополнительная информация

- WHIPS - система защиты детей (стр. 40)
- WHIPS - установка сиденья (стр. 41)
- Общие сведения о ремнях безопасности (стр. 27)

WHIPS - система защиты детей

Система WHIPS (стр. 39) не снижает защитные свойства детского кресла или детской опорной подушки.

Детское кресло/детская опорная подушка (стр. 46) можно устанавливать на переднее сиденье, если автомобиль не оборудован активированной надувной подушкой безопасности (стр. 35) на стороне пассажира.

Дополнительная информация

- Общие сведения об обеспечении безопасности детей (стр. 45)



WHIPS - установка сиденья

Для обеспечения наилучшей защиты системой WHIPS (стр. 39) водитель и пассажир должны занять правильное положение, так чтобы функционированию системы ничто не препятствовало.

Положение на сиденье

Отрегулируйте положение переднего кресла (стр. 83) перед началом движения.

Водители и пассажир на переднем сиденье должны сидеть посередине своих сидений с минимальным расстоянием между головой и подголовником.

Функция



Не размещайте посторонние предметы на полу за креслом водителя/пассажира, так как они могут препятствовать правильному функционированию системы WHIPS.

ПРЕДОСТЕРЕЖЕНИЕ

Не ставьте груз в форме коробки/ящика так, чтобы он казался зажатым между подушкой заднего сиденья и спинкой переднего сиденья. Следите, чтобы ничто не препятствовало работе системы WHIPS.

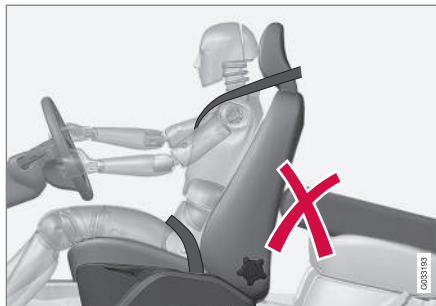

Не размещайте посторонние предметы на заднем сидении, так как они могут препятствовать правильному функционированию системы WHIPS.

ПРЕДОСТЕРЕЖЕНИЕ

Если спинка заднего сиденья сложена, соответствующее переднее сиденье необходимо переместить вперед, так чтобы оно не касалось опущенной спинки заднего сиденья.

ПРЕДОСТЕРЕЖЕНИЕ

Если сиденье подвергалось большим нагрузкам, например, при наезде сзади, систему WHIPS необходимо проверить. Для проверки Volvo рекомендует обратиться на официальную станцию техобслуживания Volvo.

Часть защитных функций системы WHIPS может быть потеряна, даже если сиденье не имеет очевидных повреждений.

Volvo рекомендует вам обратиться на официальную станцию техобслуживания Volvo, чтобы проверить эту систему, даже после незначительного наезда сзади.



Когда система срабатывает

При столкновении взаимодействуют различные системы личной безопасности Volvo, чтобы в целом минимизировать повреждения.

Система	Активирование
Преднатяжитель ремня безопасности (стр. 30) переднего сиденья	При фронтальном и/или боковом столкновении и/или наезде сзади и/или перевороте
Преднатяжители ремней безопасности задних сидений	При фронтальном и/или боковом столкновении и/или перевороте
Подушки безопасности (Подушка безопасности в рулевом колесе (стр. 33) и подушка безопасности пассажира (стр. 33))	При фронтальном столкновении ^A
Боковые подушки безопасности SIPS (стр. 37)	При боковом столкновении ^A

Система	Активирование
Надувной занавес IC (стр. 39)	При боковом столкновении и/или при некоторых фронтальных столкновениях. ^A
Защита от травм шеи WHIPS (стр. 39)	При наезде сзади

^A В результате столкновения автомобиль может быть сильно деформирован, но подушки безопасности при этом могут не сработать. На способ активирования различных систем безопасности автомобиля влияют ряд факторов, как, например, жесткость и вес объекта столкновения, скорость автомобиля, угол, под которым произошло столкновение и пр.

Если подушки безопасности (стр. 32) сработали, рекомендуется следующее:

- Доставка автомобиля. Volvo рекомендует доставить автомобиль на официальную станцию техобслуживания Volvo. Запрещается управлять автомобилем со сработавшими подушками безопасности.
- Volvo рекомендует доверить официальной станции техобслуживания Volvo замену компонентов в системах безопасности автомобиля.
- Обязательно обратитесь к врачу.



ВНИМАНИЕ

При столкновении активирование системы подушек безопасности и ремней безопасности происходит только один раз.



ПРЕДОСТЕРЕЖЕНИЕ

Модуль управления системой подушек безопасности расположен в центральной консоли. Если на центральную консоль попала вода или другая жидкость, отсоедините провода от аккумулятора. Не запускайте двигатель, так как надувные подушки безопасности могут сработать. Отбуксируйте автомобиль. Volvo рекомендует отбуксировать автомобиль на официальную станцию техобслуживания Volvo.



ПРЕДОСТЕРЕЖЕНИЕ

Никогда не ездите с развернутыми подушками безопасности. Это может осложнить управление автомобилем. Также могут быть повреждены другие системы безопасности. Дым и пыль, образующиеся при раскрытии подушек, при длительном воздействии могут вызывать раздражение/повреждения кожи и глаз. При раздражении - промыть холодной водой. Материал подушек при быстром их раскрытии может вызывать повреждения от трения и даже ожоги кожи.



Общие сведения о режиме безопасности

Режим безопасности это защита, которая задействуется, когда во время столкновения могли быть повреждены важные функции автомобиля, например, топливopроводы, датчики одной из систем защиты или система тормозов.

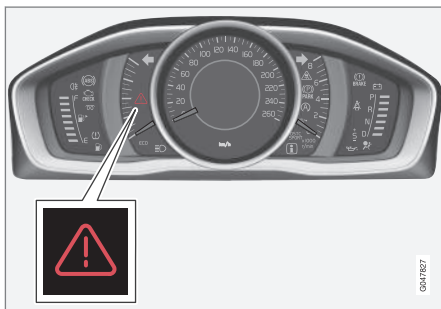

Треугольный знак аварийной остановки в аналоговом комбинированном приборе.

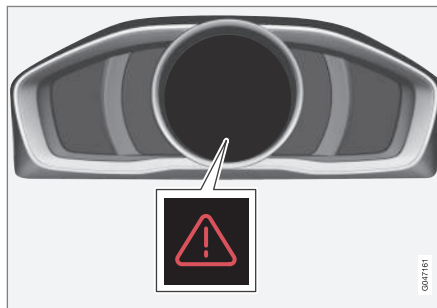

Треугольный знак аварийной остановки в цифровом комбинированном приборе.

Если автомобиль участвовал в столкновении, на информационном дисплее комбинированного прибора (стр. 64) может появиться текст **Безопасный режим См. руководство**. Это означает, что не все функции автомобиля выполняются в полном объеме.

ПРЕДОСТЕРЕЖЕНИЕ

Не пытайтесь самостоятельно ремонтировать автомобиль или возвращать электронику в исходное положение после регистрации аварийного режима. Это может привести к травмам или неправильной работе систем автомобиля. Volvo рекомендует доверить официальной станции техобслуживания Volvo провести проверку и возврат автомобиля в нормальный режим работы после того, как было показано сообщение **Безопасный режим См. руководство**.

Дополнительная информация

- Режим безопасности - попытка запуска (стр. 44)
- Режим безопасности - перемещение (стр. 44)



Режим безопасности - попытка запуска

Если автомобиль переведен в режим безопасности (стр. 43), можно попытаться запустить двигатель, если все кажется нормальным и подтверждено отсутствие утечки топлива.

Сначала убедитесь, что из автомобиля не вытекает топливо. Запах топлива также не допускается.

Если все выглядит нормально, то после проверки отсутствия утечки топлива можно попытаться завести двигатель.

Выньте из замка дистанционный ключ и откройте дверь водителя. Если после этого появляется сообщение о том, что зажигание включено, нажмите кнопку пуска. Затем закройте дверь и вставьте в замок дистанционный ключ. После этого электронные системы автомобиля попытаются восстановить нормальный режим работы. После этого попытайтесь запустить двигатель.

Если сообщение **Безопасный режим См. руководство** остается на дисплее автомобиля запрещается управлять или буксировать; его необходимо эвакуировать (стр. 333). Скрытые повреждения могут препятствовать управлению автомобилем во время движения, даже если Вам

кажется, что автомобиль не потерял управление.



ПРЕДОСТЕРЕЖЕНИЕ

Ни при каких обстоятельствах не пытайтесь запустить двигатель при появлении сообщения **Безопасный режим См. руководство**, если вы чувствуете запах топлива. Без промедления покиньте автомобиль.



ПРЕДОСТЕРЕЖЕНИЕ

Если автомобиль остается в аварийном режиме, его запрещается буксировать. Его следует эвакуировать с места аварии. Volvo рекомендует доставить автомобиль на официальную станцию техобслуживания Volvo.

Дополнительная информация

- Режим безопасности - перемещение (стр. 44)

Режим безопасности - перемещение

Если **Normal mode** показывается после сброса **Безопасный режим См. руководство** после попытки запуска (стр. 44), автомобиль можно осторожно убрать с проезжей части.

Не перемещайте автомобиль дальше, чем это необходимо.

Дополнительная информация

- Общие сведения о режиме безопасности (стр. 43)



Общие сведения об обеспечении безопасности детей

Дети любого возраста и роста должны всегда сидеть в автомобиле правильно пристегнутыми. Ребенок, ни при каких обстоятельствах не должен сидеть на коленях пассажира.

Volvo рекомендует перевозить детей в повернутом назад детском кресле как можно дольше, пока они не достигнут возраста как минимум 3-4 лет, а затем в повернутой по ходу движения детской опорной подушке/кресле до 10-летнего возраста.

Место ребенка в автомобиле и необходимое оборудование выбирается в зависимости от веса и роста ребенка, см. Защита ребенка (стр. 46).

ВНИМАНИЕ

Помните, что законы, касающиеся размещения детей в автомобилях, в разных странах разные. Обязательно выясните, какие законы действуют в данной стране.

Volvo использует оборудование для обеспечения безопасности детей (детские кресла, опорные подушки и крепежные устройства), разработанное специально для вашего автомобиля. Если вы используете оборудование Volvo для

безопасности детей, то вы можете быть абсолютно уверены в том, что дети надежно защищены в автомобиле, а также что простое в использовании оборудование монтируется правильно.

ВНИМАНИЕ

За более четкими инструкциями по установке средств обеспечения безопасности детей обращайтесь к их изготовителям.

Замок для безопасности детей

Задние двери и стекла* можно заблокировать вручную (стр. 189) или электроникой автомобиля (стр. 190)*, чтобы они не открывались изнутри.

Дополнительная информация

- Детская защита - размещение (стр. 51)
- Детская защита - ISOFIX (стр. 52)
- Детская защита - верхние точки крепления (стр. 56)



Защита ребенка

Дети должны сидеть так, чтобы им было удобно и безопасно. Убедитесь, что приспособление для защиты детей используется должным образом.



Детское кресло и надувная подушка безопасности несовместимы.



ВНИМАНИЕ

При использовании приспособления для обеспечения безопасности детей нужно обязательно прочитайте указания по их установке.



ПРЕДОСТЕРЕЖЕНИЕ

Не закрепляйте крепежные ленты детского кресла за стержень продольной регулировки сиденья, пружины, направляющие и балки под сиденьем. Их острые края могут повредить крепежные ленты.

Для правильной установки ознакомьтесь с инструкциями по монтажу детского кресла.



Рекомендуемое детское защитное оборудование²

Вес	Переднее сидение (с отключенной подушкой безопасности)	Внешние места заднего сидения	Среднее место заднего сидения
Группа 0 макс. 10 кг Группа 0+ макс. 13 кг		Младенческая вставка Volvo (Volvo Infant Seat) – Повернутое назад детское защитное кресло, крепится с помощью системы ISOFIX. Тип разрешения: E1 04301146 (L)	
Группа 0 макс. 10 кг Группа 0+ макс. 13 кг	Младенческая вставка Volvo (Volvo Infant Seat) – Повернутое назад детское защитное кресло, крепится с помощью ремня безопасности автомобиля. Тип разрешения: E1 04301146 (U)	Младенческая вставка Volvo (Volvo Infant Seat) – Повернутое назад детское защитное кресло, крепится с помощью ремня безопасности автомобиля. Тип разрешения: E1 04301146 (U)	Младенческая вставка Volvo (Volvo Infant Seat) – Повернутое назад детское защитное кресло, крепится с помощью ремня безопасности автомобиля. Тип разрешения: E1 04301146 (U)
Группа 0 макс. 10 кг Группа 0+ макс. 13 кг	Повернутое назад детское кресло (Child Seat) – Повернутое назад детское защитное кресло, крепится с помощью ремня безопасности автомобиля и крепежной ленты. Тип разрешения: E5 03135 (L)	Повернутое назад детское кресло (Child Seat) – Повернутое назад детское защитное кресло, крепится с помощью ремня безопасности автомобиля и крепежной ленты. Тип разрешения: E5 03135 (L)	Повернутое назад детское кресло (Child Seat) – Повернутое назад детское защитное кресло, крепится с помощью ремня безопасности автомобиля и крепежной ленты. Тип разрешения: E5 03135 (L)

² В отношении другого оборудования для защиты детей Ваш автомобиль должен быть включен в соответствующий перечень производителя или соответствовать в целом нормативным требованиям ECE R44.



02 Безопасность



Вес	Переднее сидение (с отключенной подушкой безопасности)	Внешние места заднего сидения	Среднее место заднего сидения
Группа 0 макс. 10 кг Группа 0+ макс. 13 кг	Детские кресла соответствуют в целом нормативным требованиям. (U)	Детские кресла соответствуют в целом нормативным требованиям. (U)	Детские кресла соответствуют в целом нормативным требованиям. (U)
Группа 1 9-18 кг	Повернутое назад/вращаемое детское кресло Volvo (Volvo Convertible Child Seat) – Повернутое назад детское защитное кресло, крепится с помощью ремня безопасности автомобиля и крепежной ленты. Тип разрешения: E5 04192 (L)	Повернутое назад/вращаемое детское кресло Volvo (Volvo Convertible Child Seat) – Повернутое назад детское защитное кресло, крепится с помощью ремня безопасности автомобиля и крепежной ленты. Тип разрешения: E5 04192 (L)	
Группа 1 9-18 кг	Повернутое назад детское кресло (Child Seat) – Повернутое назад детское защитное кресло, крепится с помощью ремня безопасности автомобиля и крепежной ленты. Тип разрешения: E5 03135 (L)	Повернутое назад детское кресло (Child Seat) – Повернутое назад детское защитное кресло, крепится с помощью ремня безопасности автомобиля и крепежной ленты. Тип разрешения: E5 03135 (L)	Повернутое назад детское кресло (Child Seat) – Повернутое назад детское защитное кресло, крепится с помощью ремня безопасности автомобиля и крепежной ленты. Тип разрешения: E5 03135 (L)
Группа 1 9-18 кг		Britax Fixway – Повернутое назад детское защитное кресло с системой крепления ISOFIX и крепежной лентой. Тип разрешения: E5 03171 (L)	

02



Вес	Переднее сидение (с отключенной подушкой безопасности)	Внешние места заднего сидения	Среднее место заднего сидения
Группа 1 9-18 кг	Детские кресла соответствуют в целом нормативным требованиям. (U)	Детские кресла соответствуют в целом нормативным требованиям. (U)	Детские кресла соответствуют в целом нормативным требованиям. (U)
Группа 2 15-25 кг	Повернутое назад/вращаемое детское кресло Volvo (Volvo Convertible Child Seat) – Повернутое назад детское защитное кресло, крепится с помощью ремня безопасности автомобиля и крепежной ленты. Тип разрешения: E5 04192 (L)	Повернутое назад/вращаемое детское кресло Volvo (Volvo Convertible Child Seat) – Повернутое назад детское защитное кресло, крепится с помощью ремня безопасности автомобиля и крепежной ленты. Тип разрешения: E5 04192 (L)	
Группа 2 15-25 кг	Повернутое назад/вращаемое детское кресло Volvo (Volvo Convertible Child Seat) – Повернутое по ходу движения детское защитное кресло, крепится с помощью ремня автомобиля. Тип разрешения: E5 04191 (U)	Повернутое назад/вращаемое детское кресло Volvo (Volvo Convertible Child Seat) – Повернутое по ходу движения детское защитное кресло, крепится с помощью ремня автомобиля. Тип разрешения: E5 04191 (U)	Повернутое назад/вращаемое детское кресло Volvo (Volvo Convertible Child Seat) – Повернутое по ходу движения детское защитное кресло, крепится с помощью ремня автомобиля. Тип разрешения: E5 04191 (U)
Группа 2/3 15-36 кг	Опорная подушка с/без спинки (Booster Cushion with and without backrest). Тип разрешения: E5 04216 (UF)	Опорная подушка с/без спинки (Booster Cushion with and without backrest). Тип разрешения: E5 04216 (UF)	Опорная подушка с/без спинки (Booster Cushion with and without backrest). Тип разрешения: E5 04216 (UF)



Вес	Переднее сидение (с отключенной подушкой безопасности)	Внешние места заднего сидения	Среднее место заднего сидения
Группа 2/3 15-36 кг	Фиксируемая ремнем опорная подушка со спинкой (Volvo Booster Seat with backrest). Тип разрешения: E1 04301169 (UF)	Фиксируемая ремнем опорная подушка со спинкой (Volvo Booster Seat with backrest). Тип разрешения: E1 04301169 (UF)	Фиксируемая ремнем опорная подушка со спинкой (Volvo Booster Seat with backrest). Тип разрешения: E1 04301169 (UF)

L: Подходит для определенных средств защиты детей. Это могут быть средства защиты, предназначенные для определенной модели автомобиля, категории ограниченного действия или полууниверсальные средства.

U: Подходит для одобренных в целом средств для защиты детей в данном весовом классе.

UF: Подходит для одобренных в целом средств для защиты детей в данном весовом классе, устанавливаемых по ходу движения.

Дополнительная информация

- Детская защита - размещение (стр. 51)
- Детская защита - верхние точки крепления (стр. 56)
- Детская защита - ISOFIX (стр. 52)
- Общие сведения об обеспечении безопасности детей (стр. 45)



Детская защита - размещение

Если подушка безопасности на стороне пассажира активирована (стр. 35), детские кресла/опорные подушки (стр. 46) должны устанавливаться только на заднее сидение. Если ребенок находится на месте пассажира, то, когда подушка безопасности надувается, он может получить серьезные травмы.

В автомобиле возможны два варианта расположения предупреждающей наклейки для подушки безопасности пассажира:



Вариант 1: Расположение наклейки для подушки безопасности на солнцезащитном козырьке пассажира.

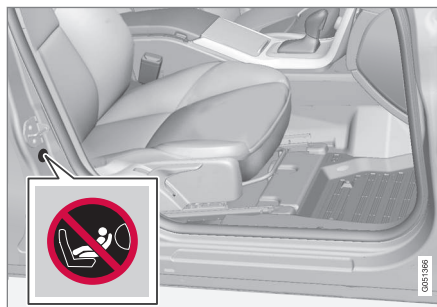

Вариант 2: Расположение наклейки для подушки безопасности на стойке двери со стороны пассажира. Наклейка для подушки безопасности видна, когда открывается пассажирская дверь.

Следует размещать:

- детское кресло/опорную подушку на кресле пассажира, если подушка безопасности пассажира отключена.
- одно или несколько детских кресел/опорных подушек на заднем сидении.

⚠ ПРЕДОСТЕРЕЖЕНИЕ

Запрещается устанавливать повернутое назад детское кресло на сиденье, защищенное активированной подушкой безопасности. В противном случае возникает угроза жизни ребенка или причинение ему серьезных травм.

⚠ ПРЕДОСТЕРЕЖЕНИЕ

Запрещается перевозить ребенка в детском кресле или опорной подушке на переднем сиденье, если подушка безопасности активирована.

Не разрешайте никому стоять или сидеть перед креслом пассажира.

На переднем сиденье запрещено находиться пассажирам ростом менее 140 см, если подушка безопасности активирована.

Нарушение вышеперечисленных правил может быть опасно для жизни.

⚠ ПРЕДОСТЕРЕЖЕНИЕ

Нельзя использовать детские опорные подушки и детские кресла со стальными скобами и другими элементами, которые могут попасть на спусковую кнопку пряжки ремня безопасности, поскольку они могут стать причиной неожиданного открытия пряжки.

Не допускайте, чтобы верхняя часть детского кресла находилась против ветрового стекла.

Дополнительная информация

- Общие сведения об обеспечении безопасности детей (стр. 45)
- Детская защита - верхние точки крепления (стр. 56)
- Детская защита - ISOFIX (стр. 52)



Детская защита - ISOFIX

ISOFIX - это система креплений для защиты детей (стр. 46), соответствующая международным стандартам.

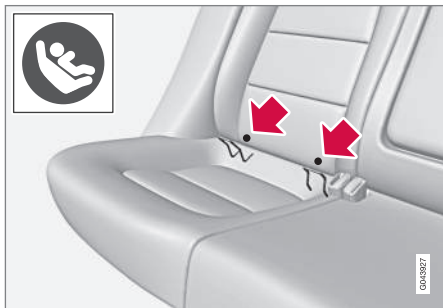

Точки крепления системы ISOFIX спрятаны сзади в нижней части спинки внешних мест заднего сидения.

Местоположение точек крепления показано символами на обивке спинки (см. предыдущий рисунок).

Для доступа к точкам крепления нажмите на подушку сидения.

Крепление защиты для детей к точкам крепления ISOFIX проводите только согласно инструкциям по монтажу производителя.

Дополнительная информация

- ISOFIX - классы размеров (стр. 52)
- ISOFIX - типы детской защиты (стр. 54)
- Общие сведения об обеспечении безопасности детей (стр. 45)

ISOFIX - классы размеров

Для системы креплений для защиты детей ISOFIX (стр. 52) существует размерная классификация, помогающая пользователю выбрать правильный тип защиты детей (стр. 54).

Класс размера	Описание
A	Максимальный размер, повернутая вперед детская защита
B	Уменьшенный размер (или 1), повернутая вперед детская защита
B1	Уменьшенный размер (или 2), повернутая вперед детская защита
C	Максимальный размер, повернутая назад детская защита
D	Уменьшенный размер, повернутая назад детская защита
E	Повернутая назад вставка для младенца



Класс размера	Описание
F	Поперечная вставка для младенца, левая
G	Поперечная вставка для младенца, правая

ПРЕДОСТЕРЕЖЕНИЕ

Никогда не сажайте ребенка на пассажирское сиденье, если автомобиль оснащен активной подушкой безопасности.

ВНИМАНИЕ

Если детское сиденье ISOFIX не классифицировано по размеру, к автомобилю должен прилагаться список защитных приспособлений для детей.

ВНИМАНИЕ

Volvo рекомендует получить информацию о том, какую детскую защиту ISOFIX рекомендует Volvo, у авторизованного дилера Volvo.



ISOFIX - типы детской защиты

И детская защита и автомобили - выпуск аются разного размера. Поэтому не любая

детская защита подходит для различных мест в автомобилях разных моделей.

Тип защиты для детей	Вес	Класс размера	Места для пассажиров с креплением детской защиты ISOFIX	
			Переднее сиденье	Внешние места заднего сидения
Вставка для младенца поперечная	макс. 10 кг	F	X	X
		G	X	X
Вставка для младенца повернутая назад	макс. 10 кг	E	X	ДА (IL)
Вставка для младенца повернутая назад	макс. 13 кг	E	X	ДА (IL)
		D	X	ДА (IL)
		C	X	ДА (IL)
Защита для детей повернутая назад	9-18 кг	D	X	ДА (IL)
		C	X	ДА (IL)



Тип защиты для детей	Вес	Класс размера	Места для пассажиров с креплением детской защиты ISOFIX	
			Переднее сиденье	Внешние места заднего сидения
Повернутое по ходу движения оборудование для защиты детей	9-18 кг	B	X	ДА ^A (IUF)
		B1	X	ДА ^A (IUF)
		A	X	ДА ^A (IUF)

X: Положение ISOFIX не подходит для оборудования для защиты детей ISOFIX в данном весовом классе и/или по размеру.

IL: Подходит для определенного оборудования ISOFIX для защиты детей. Это могут быть средства защиты, предназначенные для определенной модели автомобиля, категории ограниченного действия или полууниверсальные средства.

IUF: Подходит для устанавливаемого по ходу движения оборудования для защиты детей ISOFIX, которое в целом одобрено для данного весового класса.

^A Для данной группы Volvo рекомендует повернутую назад защиту для детей.

Убедитесь в том, что выбран правильный класс по размеру (стр. 52) оборудования для защиты детей с системой крепления ISOFIX (стр. 52).



Детская защита - верхние точки крепления

Для некоторых детских кресел (стр. 46) в автомобилях имеются верхние точки крепления. Эти точки крепления расположены в полке для шляп и закрыты пластмассовыми крышками. Отогните вниз пластмассовые крышки, чтобы получить доступ к соответствующим точкам крепления.



Если в автомобиле установлены складывающиеся подголовники внешних мест, то для облегчения монтажа их следует сложить.

Верхние точки крепления предназначены, прежде всего, для использования вместе с детскими креслами, устанавливаемыми по ходу движения. Volvo рекомендует как можно дольше сажать маленьких детей в повернутые назад детские кресла.

Детальную информацию о креплении детских кресел в верхних точках см. инструкции по монтажу от производителя детских кресел.

ПРЕДОСТЕРЕЖЕНИЕ

Перед тем, как крепежные ленты детского кресла натянуть и закрепить в точке крепления, их следует обязательно протянуть через отверстие в опоре подголовника.

Дополнительная информация

- Общие сведения об обеспечении безопасности детей (стр. 45)
- Детская защита - размещение (стр. 51)
- Детская защита - ISOFIX (стр. 52)

03

ПРИБОРЫ И ОРГАНЫ УПРАВЛЕНИЯ

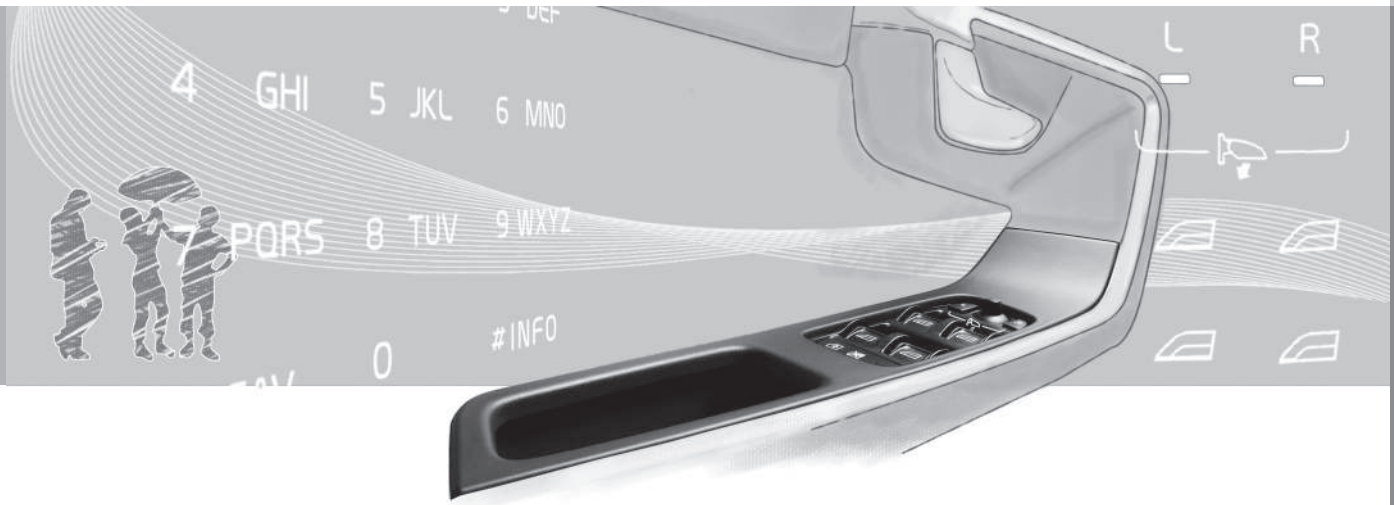



Приборы и органы управления, автомобиль с левосторонним управлением - Overview

*Overview показывает расположение дис-
плеев и органов управления автомобиля.*



Обзор, автомобили с левосторонним управлением

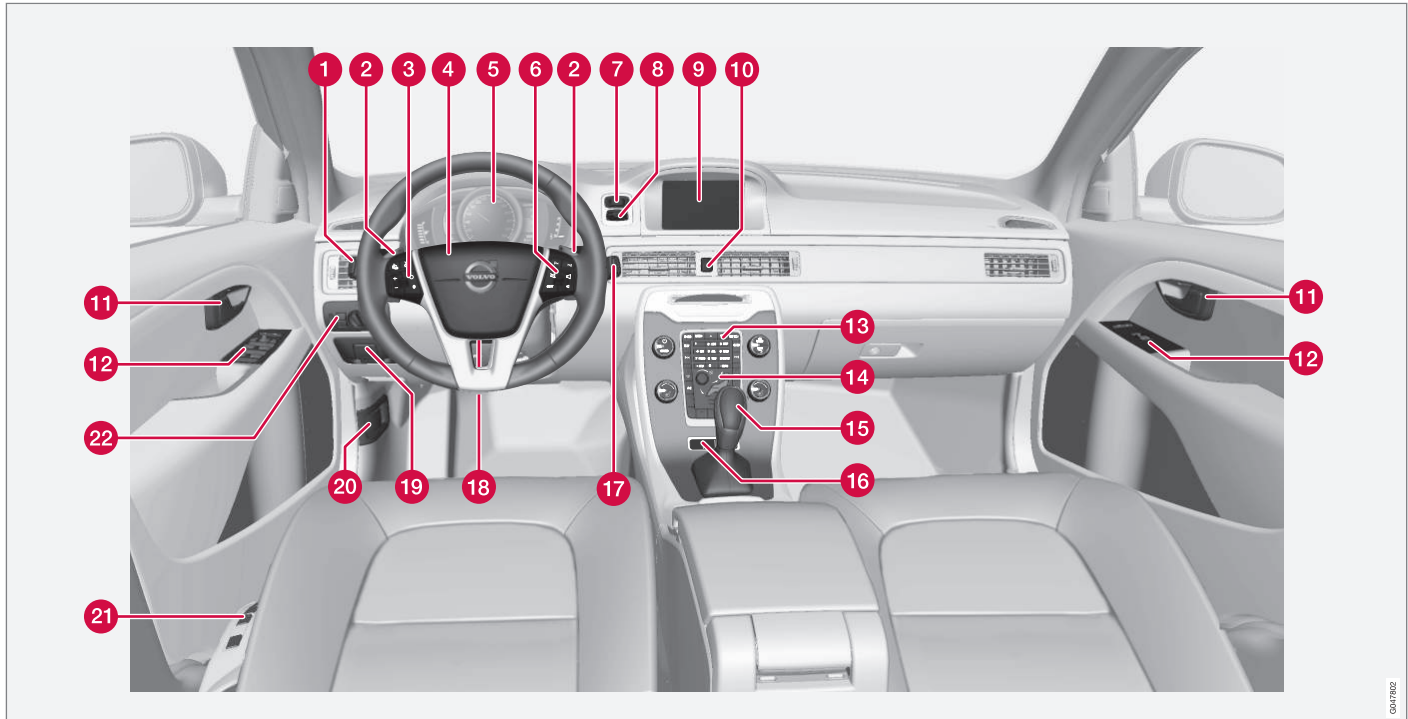



03 Приборы и органы управления



	Принцип действия	Ссылка
1	Использование меню и сообщений, мигающие сигналы, дальний/ближний свет фар, бортовой компьютер	(стр. 115), (стр. 118), (стр. 98), (стр. 92) и (стр. 129).
2	Переключение передач вручную в автоматической коробке передач*	(стр. 286).
3	Круиз-контроль*	(стр. 202) и (стр. 205).
4	Сигнальный рожок, подушка безопасности	(стр. 87) и (стр. 32).
5	Комбинированный прибор	(стр. 64).
6	Использование меню, настройка звука, управление телефоном*	(стр. 119) и приложение Sensus Infotainment.
7	Кнопка START/STOP ENGINE	(стр. 275).
8	Замок зажигания	(стр. 81).

	Принцип действия	Ссылка
9	Экран информационно-развлекательной системы и вывод на экран меню	(стр. 119) и приложение Sensus Infotainment.
10	Аварийные мигающие сигналы	(стр. 97).
11	Ручка открытия двери	–
12	Панель управления	(стр. 185), (стр. 190), (стр. 107) и (стр. 109).
13	Панель управления развлекательной системы и использование меню	(стр. 119) и приложение Sensus Infotainment.
14	Панель управления климатической установки	(стр. 138).
15	Селектор передач	(стр. 285), (стр. 286) или (стр. 290).

	Принцип действия	Ссылка
16	Регулятор настройки активного шасси (Four-C)*	(стр. 195).
17	Очистители и омыватели	(стр. 105).
18	Регулировка руля	(стр. 87).
19	Стояночный тормоз	(стр. 309).
20	Открытие капота	(стр. 376).
21	Установка положения кресла*	(стр. 84).
22	Регулировка света, открытие топливного бака и крышки багажника	(стр. 88), (стр. 316) и (стр. 187).

Дополнительная информация

- Указатель наружной температуры (стр. 74)
- Счетчики пройденного пути (стр. 75)
- Часы (стр. 75)



Приборы и органы управления, автомобиль с правосторонним управлением - Overview

Overview показывает расположение дис-
плеев и органов управления автомобиля.



03 Приборы и органы управления

«

Обзор, автомобили с правосторонним управлением

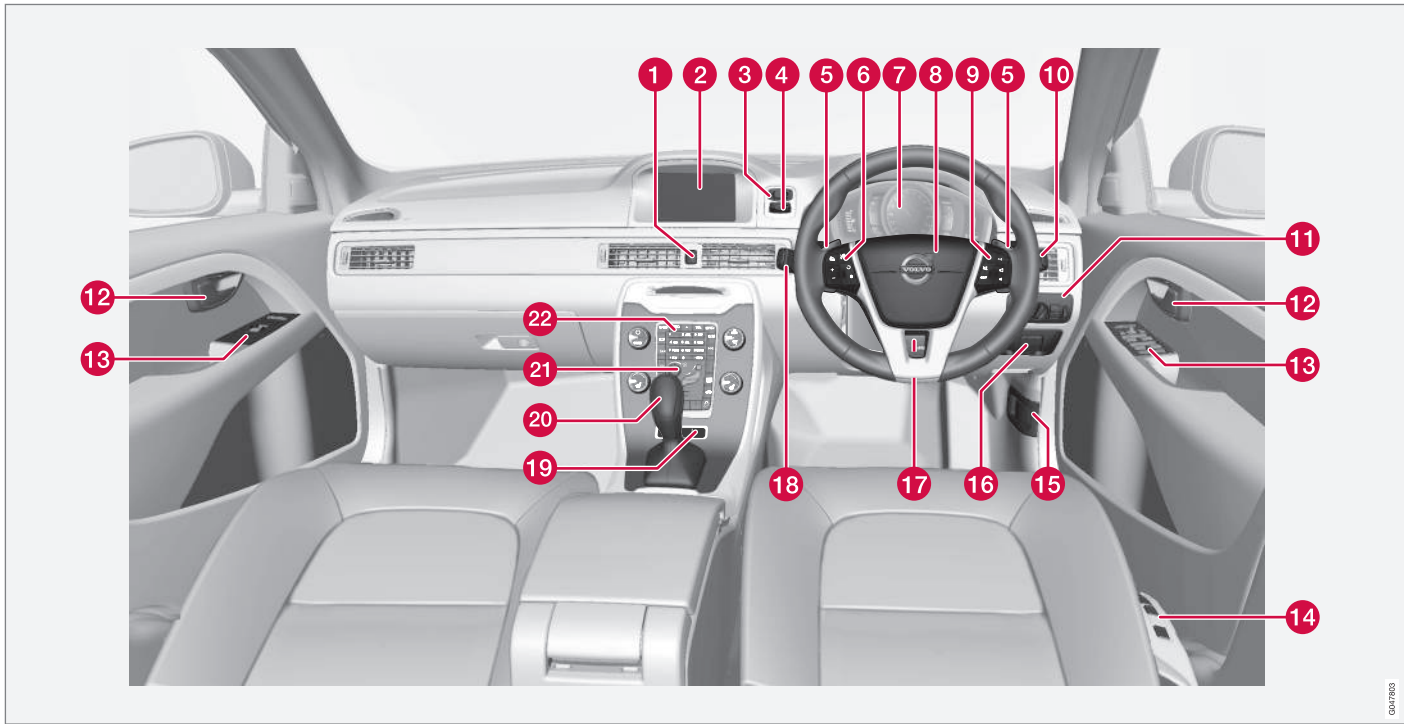

04/17/2013



	Принцип действия	Ссылка
1	Аварийные мигающие сигналы	(стр. 97).
2	Экран информационно-развлекательной системы и вывод на экран меню	(стр. 119) и приложение Sensus Infotainment.
3	Кнопка START/STOP ENGINE	(стр. 275).
4	Замок зажигания	(стр. 81).
5	Переключение передач вручную в автоматической коробке передач*	(стр. 286).
6	Круиз-контроль*	(стр. 202) и (стр. 205).
7	Комбинированный прибор	(стр. 64).
8	Сигнальный рожок, подушка безопасности	(стр. 87) и (стр. 32).
9	Использование меню, настройка звука, управление телефоном*	(стр. 119) и приложение Sensus Infotainment.

	Принцип действия	Ссылка
10	Очистители и омыватели	(стр. 105).
11	Регулировка света, открытие топливного бака и крышки багажника	(стр. 88), (стр. 316) и (стр. 187).
12	Ручка открытия двери	–
13	Панель управления	(стр. 185), (стр. 190), (стр. 107) и (стр. 109).
14	Установка положения кресла*	(стр. 84).
15	Открытие капота	(стр. 376).
16	Стояночный тормоз	(стр. 309).
17	Регулировка руля	(стр. 87).
18	Использование меню и сообщений, мигающие сигналы, дальний/ближний свет фар, бортовой компьютер	(стр. 115), (стр. 118), (стр. 98), (стр. 92) и (стр. 129).

	Принцип действия	Ссылка
19	Регулятор настройки активного шасси (Four-C)*	(стр. 195).
20	Селектор передач	(стр. 285), (стр. 286) или (стр. 290).
21	Панель управления климатической установки	(стр. 138).
22	Панель управления развлекательной системы и использование меню	(стр. 119) и приложение Sensus Infotainment.

Дополнительная информация

- Указатель наружной температуры (стр. 74)
- Счетчики пройденного пути (стр. 75)
- Часы (стр. 75)

Комбинированный прибор

На информационном дисплее комбинированного прибора показывается информация о некоторых функциях автомобиля и сообщения.

- Комбинированный прибор аналоговый - Overview (стр. 64)
- Комбинированный прибор цифровой - Overview (стр. 66)
- Комбинированный прибор - содержит контрольные символы (стр. 70)
- Комбинированный прибор - содержит предупреждающие символы (стр. 72)

Комбинированный прибор аналоговый - Overview

На информационном дисплее комбинированного прибора показывается информация о некоторых функциях автомобиля, например, круиз-контроле и бортовом компьютере, а также появляются сообщения. Информация показывается с помощью символов и текста.

Информационный дисплей

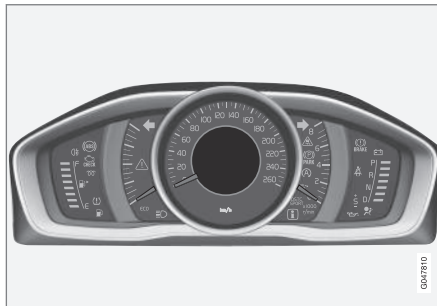

Информационный дисплей, аналоговый прибор.

На информационном дисплее комбинированного прибора показывается информация о некоторых функциях автомобиля, например, круиз-контроле и бортовом компьютере, а также появляются сообщения. Информация показывается с помощью символов и текста. Дополнительное описа-

ние можно найти в разделах для функций, использующих дисплей.

Измерительные и индикаторные приборы

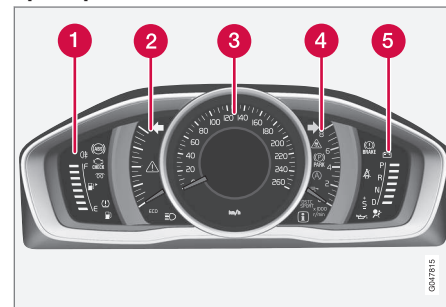

- 1 Счетчик топлива. Когда индикатор показывает только одну белую метку¹, включается желтый контрольный символ низкого уровня топлива в баке. См. также Бортовой компьютер - поясняющая информация (стр. 129) и Заправка топливом (стр. 317).
- 2 Eco meter. Этот указатель показывает, насколько экономично движется автомобиль. Чем больше отсчет по шкале, тем экономичнее режим движения.
- 3 Спидометр

¹ Когда сообщение "Расстояние для опорожнения топл.бака" на дисплее показывает "----", цвет метки изменяется на красный.



- 4 Тахометр. На тахометре указывается частота вращения двигателя в тысячах оборотов/минуту.
- 5 Индикатор переключения передач² Индикатор переключения передач³. См. также Индикатор переключения передач* (стр. 285), Автоматическая коробка передач - Geartronic* (стр. 286) или Автоматическая коробка передач - Powershift* (стр. 290).

Контрольные и предупреждающие символы

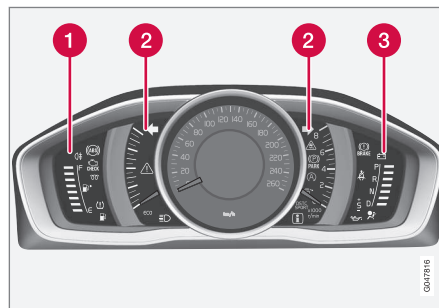

Контрольные и предупреждающие символы, аналоговый прибор.

- 1 Контрольные символы
- 2 Контрольные и предупреждающие символы
- 3 Предупреждающие символы⁴

Проверка функционирования

Все контрольные и предупреждающие символы за исключением символов в центре информационного дисплея горят в положении ключа II или в момент пуска двигателя. После запуска двигателя все символы должны гаснуть, за исключением стояночного

тормоза, который гаснет после отпущания тормоза.

Если двигатель не запущен или если проверка функционирования проводится в положении ключа II, все символы гаснут в течение нескольких секунд за исключением символа, отвечающего за неисправность системы отработанных газов автомобиля, и символа низкого давления масла.

Дополнительная информация

- Комбинированный прибор (стр. 64)
- Комбинированный прибор - содержит контрольные символы (стр. 70)
- Комбинированный прибор - содержит предупреждающие символы (стр. 72)

2 Ручная коробка передач.

3 Автоматическая коробка передач.

4 Некоторые варианты двигателей не оснащаются системой контроля падения давления масла. В таких автомобилях не используется символ низкого давления масла, и предупреждение о низком уровне масла поступает в виде текста на дисплее. Дополнительную информацию см. Масло для двигателя - общие сведения (стр. 378).

Комбинированный прибор цифровой - Overview

На информационном дисплее комбинированного прибора показывается информация о некоторых функциях автомобиля, например, круиз-контроле и бортовом компьютере, а также появляются сообщения. Информация показывается с помощью символов и текста.

Информационный дисплей

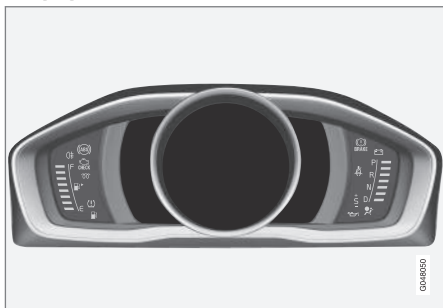

Информационный дисплей, цифровой прибор*.

На информационном дисплее комбинированного прибора показывается информация о некоторых функциях автомобиля, например, круиз-контроле и бортовом компьютере, а также появляются сообщения. Информация показывается с помощью символов и текста. Дополнительное описа-

ние можно найти в разделах для функций, использующих дисплей.

Измерительные и индикаторные приборы

В цифровом комбинированном приборе можно выбрать различные темы оформления. Это темы: "Elegance", "Eco" и "Performance".

Тему можно выбрать только, когда двигатель работает.

Чтобы выбрать стиль оформления – нажмите кнопку **OK** на левом подрулевом рычаге и поворотом регулировочного кольца выберите опцию меню **Темы**. Нажмите кнопку **OK**. Поворотом регулировочного кольца выберите тему оформления и подтвердите выбор, нажав кнопку **OK**.

Для некоторых моделей оформление дисплея центральной консоли соответствует выбору темы комбинированного прибора.

С помощью левого подрулевого рычага вы можете также отрегулировать контраст и цветовой режим.

Дополнительную информацию об обращении с меню см. Управление меню - комбинированный прибор (стр. 115).

Выбор темы и настройки контраста и цветового режима для каждого дистанцион-

ного ключа могут храниться в памяти ключа*, см. Дистанционный ключ – настройки пользователя* (стр. 169).

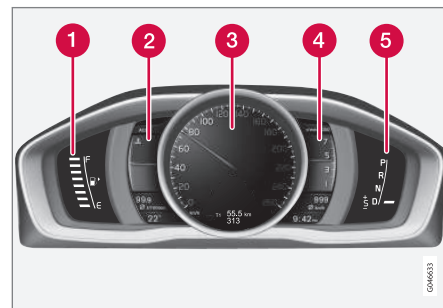

Измерительные и индикаторные приборы, тема "Elegance".

- 1 Счетчик топлива. Когда индикатор показывает только одну белую метку⁵, включается желтый контрольный символ низкого уровня топлива в баке. См. также Бортовой компьютер - поясняющая информация (стр. 129) и Заправка топливом (стр. 317).
- 2 Указатель температуры охлаждающей жидкости в двигателе
- 3 Спидометр

⁵ Когда сообщение "Расстояние для опорожнения топл.бака" на дисплее показывает "----", цвет метки изменяется на красный.



- 4 Тахометр. На тахометре указывается частота вращения двигателя в тысячах оборотов/минуту.
- 5 Индикатор переключения передач⁶ Индикатор переключения передач⁷. См. также Индикатор переключения передач* (стр. 285), Автоматическая коробка передач - Geartronic* (стр. 286) или Автоматическая коробка передач - Powershift* (стр. 290).

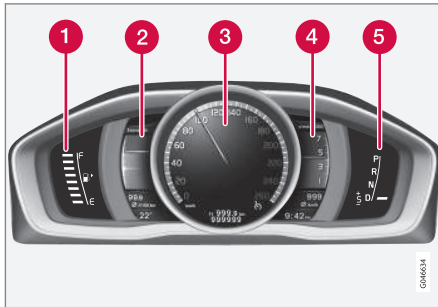

Измерительные и индикаторные приборы, тема "Eco".

- 1 Счетчик топлива. Когда индикатор показывает только одну белую метку⁵, включается желтый контрольный символ низкого уровня топлива в баке. См. также Бортовой компьютер - поясняющая информация (стр. 129) и Заправка топливом (стр. 317).

чая информация (стр. 129) и Заправка топливом (стр. 317).

- 2 Eco guide. См. также Eco guide & Power guide* (стр. 69).
- 3 Спидометр
- 4 Тахометр. На тахометре указывается частота вращения двигателя в тысячах оборотов/минуту.
- 5 Индикатор переключения передач⁶/ Индикатор переключения передач⁷. См. также Индикатор переключения передач* (стр. 285), Автоматическая коробка передач - Geartronic* (стр. 286) или Автоматическая коробка передач - Powershift* (стр. 290).

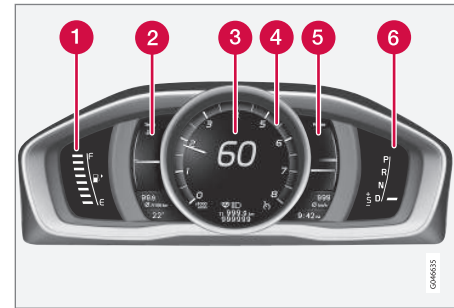

Измерительные и индикаторные приборы, тема "Performance".

- 1 Счетчик топлива. Когда индикатор показывает только одну белую метку⁵, включается желтый контрольный символ низкого уровня топлива в баке. См. также Бортовой компьютер - поясняющая информация (стр. 129) и Заправка топливом (стр. 317).
- 2 Указатель температуры охлаждающей жидкости в двигателе
- 3 Спидометр
- 4 Тахометр. На тахометре указывается частота вращения двигателя в тысячах оборотов/минуту.

⁶ Ручная коробка передач.

⁷ Автоматическая коробка передач.

⁵ Когда сообщение "Расстояние для опорожнения топл.бака" на дисплее показывает "----", цвет метки изменяется на красный.



- 5 Power guide. См. также Eco guide & Power guide* (стр. 69).
- 6 Индикатор переключения передач⁶/ Индикатор переключения передач⁷. См. также Индикатор переключения передач* (стр. 285), Автоматическая коробка передач - Geartronic* (стр. 286) или Автоматическая коробка передач - Powershift* (стр. 290).

Контрольные и предупреждающие символы

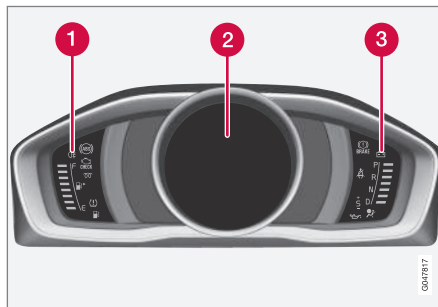

Контрольные и предупреждающие символы, цифровой прибор.

- 1 Контрольные символы
- 2 Контрольные и предупреждающие символы
- 3 Предупреждающие символы⁸

Проверка функционирования

Все контрольные и предупреждающие символы за исключением символов в центре информационного дисплея горят в положении ключа II или в момент пуска двигателя. После запуска двигателя все символы должны гаснуть, за исключением стояночного

тормоза, который гаснет после отпущания тормоза.

Если двигатель не запущен или если проверка функционирования проводится в положении ключа II, все символы гаснут в течение нескольких секунд за исключением символа, отвечающего за неисправность системы отработанных газов автомобиля, и символа низкого давления масла.

Дополнительная информация

- Комбинированный прибор (стр. 64)
- Комбинированный прибор - содержит контрольные символы (стр. 70)
- Комбинированный прибор - содержит предупреждающие символы (стр. 72)

⁶ Ручная коробка передач.

⁷ Автоматическая коробка передач.

⁸ Некоторые варианты двигателей не оснащаются системой контроля падения давления масла. В таких автомобилях не используется символ низкого давления масла, и предупреждение о низком уровне масла поступает в виде текста на дисплее. Дополнительную информацию см. Масло для двигателя - общие сведения (стр. 378).



Eco guide & Power guide*

Eco guide и Power guide - это два инструмента из комбинированного прибора (стр. 64), которые помогают водителю управлять автомобилем с максимально экономичным образом.

Кроме того в автомобиле сохраняются статистические данные о выполненных поездках, которые можно просматривать с виде гистограммы, см. Бортовой компьютер - статистика поездок (стр. 130).*

Eco guide

Этот прибор показывает, насколько экономично движется автомобиль.

Эту функцию можно открыть, если выбирается тема "Eco", см. Комбинированный прибор цифровой - Overview (стр. 66).



⁹ Мощность зависит от оборотов двигателя.

- 1 Мгновенное значение
- 2 Среднее значение

Мгновенное значение

Здесь представлено мгновенное значение – чем выше показатель шкалы, тем лучше.

Для расчета мгновенного значения используются данные скорости, оборотов двигателя, отобранной мощности двигателя и применение рабочего тормоза.

Рекомендуется двигаться с оптимальной скоростью (50-80 км/ч) и на низких оборотах двигателя. Во время подачи газа и торможения стрелки перемещаются вниз.

При очень низких мгновенных значениях в указателе загорается красная зона (с небольшой задержкой). Это указывает на очень низкую экономичность вождения, и поэтому такие значения следует избегать.

Среднее значение

Среднее значение медленно следует за мгновенным значением и описывает поведение автомобиля за последний промежуток времени. Чем выше по шкале расположена стрелка, тем лучше экономичность вождения, обеспечиваемая водителем.

Power guide

Этот прибор показывает соотношение между отбираемой от электродвигателя

мощностью (Power) и доступной мощностью.

Эту функцию можно открыть, если выбирается тема "Performance", см. Комбинированный прибор цифровой - Overview (стр. 66).

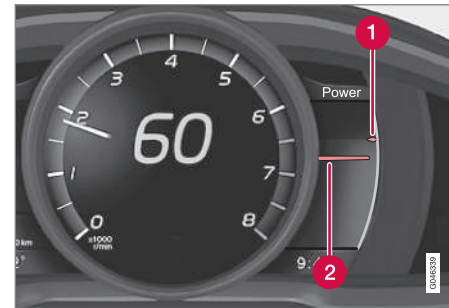

- 1 Доступная мощность двигателя
- 2 Отобранная мощность двигателя

Доступная мощность двигателя

Малая верхняя стрелка показывает доступный эффект двигателя⁹. Чем выше показатель шкалы, тем больше мощность, доступная на данной передаче.



03 Приборы и органы управления



Отобранная мощность двигателя

Большая нижняя стрелка показывает отобранную мощность двигателя⁹. Чем выше показатель шкалы, тем больше мощность, отбираемая от двигателя.





Большой разрыв между этими двумя стрелками указывает на большой резерв мощности двигателя.

Комбинированный прибор - содержит контрольные символы

Контрольные символы предупреждают водителя о том, что функция активирована, система работает, или что имеет место ошибка или сбой.

Контрольные символы

Символ	Значение
	Неисправность в системе ABL
	Система очистки отработанных газов
	Неисправность в системе ABS
	Включен задний противотуманный свет
	Система курсовой устойчивости, см. Электронная система стабилизации (ESC) – общие сведения (стр. 195)
	Система курсовой устойчивости, спортивный режим, см. Электронная система стабилизации (ESC) – использование (стр. 196)

Символ	Значение
	Предпусковой обогреватель двигателя (дизель)
	Низкий уровень топлива в баке
	Информация, прочтите текст на дисплее
	Дальний свет включен
	Левый мигающий сигнал
	Правый мигающий сигнал
	Еco-функция включена, см. ECO* (стр. 304)
	Start/Stop, двигатель в режиме автоматической остановки, см. Start/Stop* – принцип действия и использование (стр. 295).
	Система контроля давления в шинах, см. Система контроля давления в шинах* (стр. 348)

⁹ Мощность зависит от оборотов двигателя.

* Опция/дополнительное оборудование, дополнительную информацию см. Введение.



Неисправность в системе ABL

Символ горит, если неисправна функция ABL (Active Bending Lights).

Система очистки отработанных газов

Если символ горит после пуска двигателя, это может быть связано с неисправностью в системе очистки отработанных газов автомобиля. Для проверки обратитесь в мастерскую. Volvo рекомендует обращаться в официальную станцию техобслуживания Volvo.

Неисправность в системе ABS

Если символ горит, то система не работает. Традиционная система тормозов продолжает работать без функции ABS.

1. Остановите автомобиль в безопасном месте и выключите двигатель.
2. Снова запустите двигатель.
3. Если символ продолжает гореть, следуйте своим ходом в мастерскую для контроля системы ABS. Volvo рекомендует обращаться в официальную станцию техобслуживания Volvo.

Включен задний противотуманный свет

Символ горит при включенном заднем противотуманном свете.

Система курсовой устойчивости

Мигающий символ указывает на работу системы курсовой устойчивости. Если сим-

вол горит постоянным светом, в системе возникла неисправность.

Система курсовой устойчивости, спортивный режим

Режим Sport позволяет использовать более активный стиль вождения. Система распознает более активные по сравнению с обычным управлением педалью газа, повороты рулевого колеса и прохождение поворотов и допускает некоторый контролируемый занос задней части автомобиля перед тем, как вернуть автомобилю сцепление с дорогой и устойчивость. Символ горит, когда активирован спортивный режим.

Предпусковой обогреватель двигателя (дизель)

Символ горит, когда идет предпусковой подогрев двигателя. Предварительный нагрев выполняется, как правило, при низкой температуре.

Низкий уровень топлива в баке

Символ включается при низком уровне топлива в баке. Без промедления заправьте автомобиль топливом.

Информация, прочтите текст на дисплее

Информационный символ горит в комбинации с текстом на информационном дисплее при наличии отклонения в одной из систем автомобиля. Текст сообщения гасится кнопкой **OK**, см. Управление меню - комби-

нированный прибор (стр. 115), или исчезает автоматически через определенное время (время зависит от показываемой функции). Информационный символ может также включиться в комбинации с другими символами.



ВНИМАНИЕ

При появлении сервисного сообщения символ и сообщение можно удалить с помощью кнопки **OK**, или оно само через некоторое время исчезнет.

Дальний свет включен

Символ горит, когда включен дальний свет фар, а также при мигании дальним светом.

Левый/правый мигающий сигнал

При использовании аварийных сигналов мигают оба символа указателей поворота.

Функция Eco включена

Символ горит, когда функция Eco активирована.

Start/Stop

Этот символ горит, когда двигатель автоматически останавливается.

Система контроля давления в шинах

Этот символ загорается, если давление в шинах снизилось или если в системе контроля давления в шинах возникает ошибка.





Дополнительная информация

- Комбинированный прибор (стр. 64)
- Комбинированный прибор - содержит предупреждающие символы (стр. 72)
- Комбинированный прибор цифровой - Overview (стр. 66)

Комбинированный прибор - содержит предупреждающие символы

Предупреждающие символы предупреждают водителя о том, что важная функция активирована, обнаружена серьезная неисправность или серьезная ошибка.

Предупреждающие символы

Символ	Значение
	Низкое давление масла ^A
	Стояночный тормоз затянут, цифровой прибор
	Стояночный тормоз затянут, аналоговый прибор
	Надувные подушки безопасности – SRS
	Напоминание о ремне безопасности
	Генератор не дает тока
	Неисправность в тормозной системе
	Предупреждение

^A Некоторые варианты двигателей не оснащаются системой контроля падения давления масла. В таких автомобилях не используется символ низкого давле-

ния масла, и предупреждение о низком уровне масла поступает в виде текста на дисплее. Дополнительную информацию см. Масло для двигателя - общие сведения (стр. 378).

Низкое давление масла

Символ загорается во время движения при слишком низком давлении масла. Незамедлительно остановите двигатель и проверьте уровень масла в двигателе, при необходимости, долейте. Если символ горит при нормальном уровне масла, обратитесь в мастерскую. Volvo рекомендует обращаться в официальную станцию техобслуживания Volvo.

Стояночный тормоз затянут

Символ горит, когда затянут стояночный тормоз. При затягивании тормоза символ мигает, а затем переходит в постоянный режим.

Мигающий символ в любой другой ситуации означает, что возникла неисправность. Прочтите сообщение в информационном дисплее.

Дополнительную информацию см. Стояночный тормоз (стр. 309).



Надувные подушки безопасности – SRS

Если символ не гаснет или загорается во время движения, в замке ремня безопасности, системе SRS, SIPS или IC установлена неисправность. Немедленно следуйте своим ходом в мастерскую для проверки системы. Volvo рекомендует обращаться в официальную станцию техобслуживания Volvo.

Напоминание о ремне безопасности

Этот символ мигает, если водитель или пассажир на переднем сиденье не пристегнул ремень безопасности или если один из пассажиров на заднем сиденье отстегнул ремень безопасности.

Генератор не дает тока

Символ загорается во время движения, если возникает неисправность в электрической системе. Обратитесь в мастерскую. Volvo рекомендует обращаться в официальную станцию техобслуживания Volvo.

Неисправность в тормозной системе

Этот символ загорается при возможном низком уровне тормозной жидкости. Остановитесь в безопасном месте и проверьте уровень тормозной жидкости в бачке, см. Жидкость для тормозов и сцепления - уровень (стр. 385).

Если контрольные символы тормозов и ABS загораются одновременно, возможна

неисправность в системе распределения тормозных усилий.

1. Остановите автомобиль в безопасном месте и выключите двигатель.
2. Снова запустите двигатель.
 - Если оба символа погасли, можно продолжать движение.
 - Если оба символа продолжают гореть, проверьте уровень тормозной жидкости в бачке, см. Жидкость для тормозов и сцепления - уровень (стр. 385). Если уровень тормозной жидкости в бачке нормальный, а символы продолжают гореть, автомобиль можно очень осторожно своим ходом доставить в мастерскую для проверки тормозной системы. Volvo рекомендует обращаться в официальную станцию техобслуживания Volvo.



ПРЕДОСТЕРЕЖЕНИЕ

Если уровень тормозной жидкости в бачке находится ниже отметки **MIN**, дальнейшее движение автомобиля разрешается только после заправки тормозной жидкости.

Причину потери тормозной жидкости необходимо выяснить в мастерской. Volvo рекомендует обратиться на официальную станцию техобслуживания Volvo.



ПРЕДОСТЕРЕЖЕНИЕ

Если символы торможения и ABS горят одновременно, существует риск заноса при резком торможении.

Предупреждение

Красный предупреждающий символ горит, когда установлена неисправность, которая может повлиять на безопасность и/или динамические характеристики автомобиля. В информационном дисплее одновременно показывается текстовое сообщение с пояснениями. Символ остается видимым, пока неисправность не будет устранена, но текстовое сообщение можно удалить с помощью кнопки **OK**, см. Управление меню - комбинированный прибор (стр. 115). Предупреждающий символ может также появляться в комбинации с другими символами.

Ваши действия:

1. Остановитесь в безопасном месте. Автомобилем управлять далее запрещается.
2. Прочитайте информацию на дисплее. Примите меры в соответствии с сообщением на дисплее. Удалите сообщение кнопкой **OK**.



Напоминание – не закрыты двери

Если одна из дверей закрыта не плотно, информационный или предупреждающий символ появляется на информационном дисплее вместе с поясняющим изображением. Незамедлительно остановите автомобиль в безопасном месте и закройте дверь.

 Информационный символ загорается, если автомобиль движется со скоростью ниже прим. 7 км/ч.

 Предупреждающий символ загорается, если автомобиль движется на скорости выше прим. 7 км/ч.

Если капот¹⁰ закрыт не плотно, предупреждающий символ появляется на информационном дисплее вместе с поясняющим изображением. Остановите автомобиль в безопасном месте и закройте капот.

Если крышка багажника закрыта не плотно, информационный символ появляется на информационном дисплее вместе с поясняющим изображением. Остановите автомобиль в безопасном месте и закройте крышку багажника.

Дополнительная информация

- Комбинированный прибор (стр. 64)
- Комбинированный прибор - содержит контрольные символы (стр. 70)

- Комбинированный прибор цифровой - Overview (стр. 66)

Указатель наружной температуры

Индикатор наружной температуры выведен в комбинированный прибор.

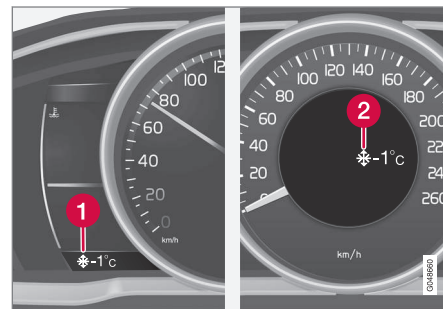

- 1 Индикатор наружной температуры, цифровой прибор
- 2 Индикатор наружной температуры, аналоговый прибор

Когда температура находится в диапазоне от +2 °C до -5 °C, на дисплее показывается символ снежинки. Этот символ предупреждает о скользком дорожном покрытии. Когда автомобиль неподвижен, показания наружной температуры могут быть несколько завышены.

Дополнительная информация

- Комбинированный прибор (стр. 64)

¹⁰ Только автомобили с охранной сигнализацией*.



Счетчики пройденного пути

Дисплей счетчика пройденного пути виден на комбинированном приборе.



Счетчик пройденного пути, цифровой прибор.

1 Дисплей счетчика пройденного пути¹¹

Оба счетчика пройденного пути **T1** и **T2** используются для измерения коротких отрезков пути. Пройденный путь показывается на дисплее.

Поверните регулировочное кольцо на левом подрулевом рычаге, чтобы открыть нужный счетчик пройденного пути.

Длительным нажатием (до внесения изменения) кнопки на левом подрулевом рычаге **RESET** обнуляется активный счетчик пройденного пути. Дополнительную информацию см. Бортовой компьютер - поясняющая информация (стр. 129).

Дополнительная информация

- Комбинированный прибор (стр. 64)

Часы

Дисплей часов виден на комбинированном приборе.



Часы, цифровой прибор.

1 Дисплей часов¹²

Установка времени

Часы можно устанавливать в системе меню MY CAR, см. MY CAR (стр. 119).

Дополнительная информация

- Комбинированный прибор (стр. 64)

¹¹ Оформление дисплея зависит от варианта комбинированного прибора.



Лицензии – комбинированный прибор

Лицензия – это соглашение о праве на осуществление определенного вида деятельности или праве на использование объекта лицензии в соответствии с условиями, указанными в соглашении. Ниже представлен текст соглашения Volvo с производителями/разработчиками на английском языке.

Combined Instrument Panel Software Open Source Software Notice

This product uses certain free / open source and other software originating from third parties, that is subject to the GNU Lesser General Public License version 2 (LGPLv2), The FreeType Project License ("FreeType License") and other different and/or additional copy right licenses, disclaimers and notices. The links to access the exact terms of LGPLv2, and the other open source software licenses, disclaimers, acknowledgements and notices are provided to you below. Please refer to the exact terms of the relevant License, regarding your rights under said licenses. Volvo Car Corporation (VCC) offers to provide the source code of said free/open source software to you for a charge covering the cost of performing such distribution, such as the cost of media, shipping and handling, upon written request. Please contact your nearest Volvo Dealer.

The offer is valid for a period of at least three (3) years from the date of the distribution of this product by VCC / or for as long as VCC offers spare parts or customer support.

Portions of this product uses software copyrighted © 2007 The FreeType Project (www.freetype.org). All rights reserved.

Portions of this product uses software with Copyright © 1994–2013 Lua.org, PUC-Rio (<http://www.lua.org/>)



This product includes software under following licenses:

LGPL v2.1: <http://www.gnu.org/licenses/old-licenses/lgpl-2.1.html>

- GNU FriBidi
- DevIL

The FreeType Project License: <http://git.savannah.gnu.org/cgiit/freetype/freetype2.git/tree/docs/FTL.TXT>

- FreeType 2

MIT License: <http://opensource.org/licenses/mit-license.html>

- Lua

¹² В аналоговом приборе время показывается в центре прибора.



Символы на дисплее

На дисплее автомобиля появляется целый ряд символов. Они подразделяются на предупреждающие, контрольные и информационные символы. Ниже приведены наиболее часто встречающиеся символы, их значение и ссылка на данное руководство, где можно найти подробную информацию об этом.

 – Красный предупреждающий символ загорается при регистрации неисправности, которая может повлиять на безопасность и/или динамические показатели автомобиля. На информационном дисплее комбинированного прибора одновременно показывается текстовое сообщение с пояснениями.

 – Информационный символ в комбинации с текстом появляется на информационном дисплее комбинированного прибора в случае регистрации отклонения в работе одной из систем автомобиля. Информационный символ может также включиться в комбинации с другими символами.

Предупреждающие символы в комбинированном приборе

Символ	Значение	Ссылка
	Низкое давление масла	(стр. 72)
	Стояночный тормоз затянут	(стр. 72), (стр. 309)
	Стояночный тормоз затянут, альтернативный символ	(стр. 72)
	Надувные подушки безопасности – SRS	(стр. 31), (стр. 72)
	Напоминание о ремне безопасности	(стр. 27), (стр. 72)
	Генератор не дает тока	(стр. 72)
	Неисправность в тормозной системе	(стр. 72), (стр. 306)
	Предупреждение, режим безопасности	(стр. 31), (стр. 43), (стр. 72), (стр. 290)

Контрольные символы в комбинированном приборе

Символ	Значение	Ссылка
	Неисправность в системе ABL*	(стр. 70), (стр. 95)
	Система очистки отработанных газов	(стр. 70)
	Неисправность в системе ABS	(стр. 70), (стр. 306)
	Включен задний противотуманный свет	(стр. 70), (стр. 96)
	Система курсовой устойчивости, ESC (Electronic Stability Control)	(стр. 70), (стр. 197)
	Система курсовой устойчивости, спортивный режим	(стр. 70), (стр. 197)
	Предпусковой обогреватель двигателя (дизель)	(стр. 70)

03



Символ	Значение	Ссылка
	Низкий уровень топлива в баке	(стр. 70), (стр. 152)
	Информация, прочтите текст на дисплее	(стр. 70)
	Дальний свет включен	(стр. 70), (стр. 92)
	Левый мигающий сигнал	(стр. 70)
	Правый мигающий сигнал	(стр. 70)
	Start/Stop*, двигатель в режиме автоматической остановки	(стр. 70), (стр. 302)
	Функция ECO* включена	(стр. 70), (стр. 304)
	Система контроля давления в шинах*	(стр. 70), (стр. 348)

Информационные символы в комбинированном приборе

Символ	Значение	Ссылка
	Круиз-контроль*	(стр. 202)
	Адаптивный круиз-контроль*	(стр. 220)
	Адаптивный круиз-контроль*, временной интервал	(стр. 205), (стр. 209)
	Адаптивный круиз-контроль*, дистанция сближения* (Distance Alert)	(стр. 210), (стр. 222)
	Радиолокационный датчик*	(стр. 220), (стр. 224), (стр. 243)
-	-	-
	Датчик на ветровом стекле*, датчик камеры*, лазерный датчик*	(стр. 93), (стр. 231), (стр. 243), (стр. 248), (стр. 253)

Символ	Значение	Ссылка
	Автоторможение*, дистанция сближения* (Distance Alert), City Safety™, Предупреждение о столкновении*	(стр. 224), (стр. 231), (стр. 243)
	Система ABL*	(стр. 95)
	Система Driver Alert*, время отдохнуть	(стр. 246)
	Система Driver Alert*, время отдохнуть	(стр. 248)
	Стояночный тормоз	(стр. 309)
	Датчик дождя*	(стр. 105)
	Активный дальний свет фар, АНВ (Active High Beam)*	(стр. 93)



Символ	Значение	Ссылка
	Start/Stop*	(стр. 302)
	Start/Stop*	(стр. 302)
	Driver Alert System*, Функция предупреждения об уходе с занимаемой полосы (LDW)	(стр. 248), (стр. 253)
	Система Driver Alert*, Lane Departure Warning*	(стр. 251)
	Система Driver Alert*, Lane Departure Warning*	(стр. 253)
	Информация о зарегистрированной скорости*	(стр. 199)

Символ	Значение	Ссылка
	Обогреватель двигателя и салона*	(стр. 152)
	Обогреватель двигателя и салона* Требуется обслуживание	(стр. 152)
	Активированный таймер*	(стр. 152)
	Активированный таймер*	(стр. 152)
	Аккумулятор разряжен	(стр. 152)
	Крышка топливного бака, правая сторона	(стр. 316)
	Индикатор переключения передач	(стр. 285)
	Положения передач	(стр. 286)

Символ	Значение	Ссылка
	Измерение уровня масла	(стр. 379)
—	—	—

Информационные символы на дисплее потолочной консоли

Символ	Значение	Ссылка
	Напоминание о ремне безопасности	(стр. 30)
	Подушка безопасности пассажира активирована	(стр. 35)
	Подушка безопасности на стороне пассажира отключена	(стр. 35)

Дополнительная информация

- Комбинированный прибор - содержит контрольные символы (стр. 70)
- Комбинированный прибор - содержит предупреждающие символы (стр. 72)
- Сообщения - обслуживание (стр. 118)

* Опция/дополнительное оборудование, дополнительную информацию см. Введение.

Volvo Sensus

Volvo Sensus – это сердце вашего общения с Volvo. Sensus снабжает вас информацией, развлекает и настраивает функции взаимодействия с автомобилем.

SENSUS

03A1166

Находясь за рулем автомобиля, вы хотите управлять, а в наш век коммуникаций также общаться, получать информацию и развлекаться в удобный для вас момент. Sensus объединяет все наши решения, которые позволяют подключаться* к внешнему миру и при этом обеспечивают вас интуитивно-понятными средствами управления всеми функциями автомобиля.

Volvo Sensus включает в себя и представляет на мониторе центральной консоли многие функции нескольких систем автомобиля. В Volvo Sensus вы можете выполнить индивидуальные настройки, используя для этого простой в обращении интерфейс пользователя. Настройки можно изменять в "Настройках автомобиля", "Аудио/медиа-система", "Климат" и др.

С помощью кнопок и ручек на центральной консоли или набора кнопок* справа на рулевом колесе вы можете активировать или деактивировать функции, а также выполнить широкий спектр разнообразных настроек.

Если нажать на кнопку **MY CAR**, появятся все настройки, связанные с управлением и контролем над автомобилем, например, City Safety, замки и сигнализация, автоматическая скорость вращения вентилятора, установка времени на часах и пр.

При нажатии на одну из кнопок **RADIO**, **MEDIA**, **TEL***, **NAV*** и **CAM*** вы можете активировать другой источник звучания, систему или функцию, например, AM, FM, CD, DVD*, TV*, Bluetooth®, навигацию* и парковочную камеру*.

Дополнительную информацию обо всех функциях/системах см. соответствующие разделы в руководстве для владельца или приложения к этому руководству.

Обзор

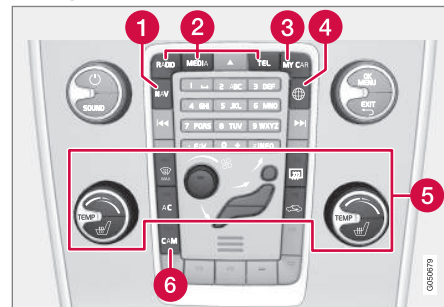

Панель управления в центральной консоли. На рисунке представлено схематическое изображение – количество функций и расположение кнопок может отличаться в зависимости от выбранной комплектации и рынка.

- 1 Навигация* – **NAV**, см. отдельное приложение (Sensus Navigation).
- 2 Звук и медиа – **RADIO, MEDIA, TEL***, см. отдельное приложение (Sensus Infotainment).
- 3 Настройки функций – **MY CAR**, см. MY CAR (стр. 119).
- 4 Автомобиль с интернет-подключением – **NAV***, см. отдельное приложение (Sensus Infotainment).
- 5 Климатическая установка (стр. 132).
- 6 Парковочная камера* (стр. 259) – **CAM***.



Положения ключа

Дистанционный ключ позволяет переводить электросистему автомобиля в разные режимы и на разные уровни и, таким образом, обеспечивать доступ к разным функциям, см. Положение ключа - функции с разными уровнями (стр. 81).



Замок запуска с выдвинутым/вставленным ключом зажигания.

ВНИМАНИЕ

Дистанционный ключ в автомобилях с функцией Keyless* необязательно вставлять в замок запуска – достаточно, чтобы он находился, например, в кармане. Дополнительную информацию о функциях Keyless см. в Keyless drive* (стр. 180).

Как установить дистанционный ключ

1. Возьмитесь за дистанционный ключ со стороны вставного плоского ключа и установите в замок запуска.
2. Затем вставьте дистанционный ключ в замок до упора.

ВАЖНО

Посторонние предметы в замке запуска могут вызвать сбой в функционировании замка или повредить замок.

Не вставляйте дистанционный ключ, повернутый неправильно – держите ключ с той стороны, где находится вставной плоский ключ, см. Съемный (вставной) плоский ключ - извлечение/установка (стр. 175).

Как извлечь дистанционный ключ

Возьмитесь дистанционный ключ и выньте из замка запуска.

Положение ключа - функции с разными уровнями

Для того чтобы при неработающем двигателе ограничить число доступных функций, электрическая система автомобиля может работать при трех различных уровнях (положениях дистанционного ключа) – **0**, **I** и **II**. В данном руководстве пользователя эти уровни описываются последовательно как "положения ключа".

В следующей таблице приводятся различные функции, доступные при соответствующем положении ключа/уровне.



Уровень	Функции
0	<ul style="list-style-type: none"> Загорается счетчик пройденных километров, часы и указатель температуры. Допускается регулировка кресел с электроприводом. Аудиосистему можно использовать ограниченное время – см. приложение Sensus Infotainment.
I	<ul style="list-style-type: none"> Вы можете пользоваться люком в крыше, стеклоподъемниками, гнездами на 12 В в салоне, навигацией, телефоном, вентилятором в салоне и стеклоочистителями ветрового стекла.

Уровень	Функции
II	<ul style="list-style-type: none"> Включаются фары. Предупреждающие/контрольные лампы горят 5 секунд. Активируется ряд дополнительных систем. При этом электрообогрев подушек сидений и заднего стекла можно включить только после запуска двигателя. <p>В этом положении ключа очень высокий расход заряда пускового аккумулятора, и поэтому избегайте его использовать!</p>

Выбор положения ключа/уровня

- **Положение ключа 0** - Разблокируйте автомобиль: электросистема автомобиля на уровне 0.
- **Положение ключа I** - При полностью утопленном в замке зажигания¹³ дистанционном ключе – Коротко нажмите на **START/STOP ENGINE**.



ВНИМАНИЕ

Чтобы включить положение I или II без запуска двигателя – при выборе этих положений ключа **не** выжимайте медаль тормоза/сцепления.

- **Положение ключа II** - При полностью утопленном в замке зажигания¹³ дистанционном ключе – Нажмите и подержите¹⁴ **START/STOP ENGINE**.
- **Назад в положение ключа 0** - Для возврата к положению ключа 0 из положения II или I – коротко нажмите **START/STOP ENGINE**.

Аудиосистема

Информацию о работе аудиосистемы при вынутом дистанционном ключе см. приложение Sensus Infotainment.

Пуск и остановка двигателя

Информацию о пуске/остановке двигателя см. Пуск двигателя (стр. 275).

Буксировка

Важную информацию о положении дистанционного ключа во время буксировки - см. Буксировка (стр. 331).

Дополнительная информация

- Положения ключа (стр. 81)

¹³ В автомобилях с функцией Keyless* в этом нет необходимости.

¹⁴ Прим. 2 секунды.



Переднее сиденье

Передние сиденья автомобиля имеют различные возможности настройки для обеспечения оптимального комфорта.

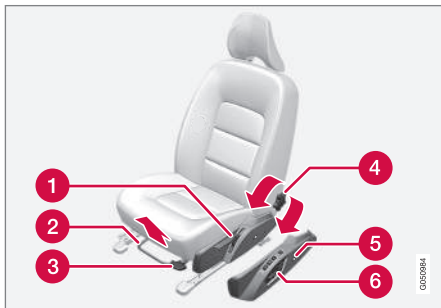

- 1 Подъем/опускание кресла, подкачивание вверх/вниз.
- 2 Вперед/назад, поднимите ручку, чтобы отрегулировать расстояние до рулевого колеса и педалей. По окончании регулировки проверьте фиксацию кресла.
- 3 Подъем/опускание* переднего края сиденья; подкачивание вверх/вниз.
- 4 Регулировка наклона спинки сиденья, вращение рукоятки.

- 5 Чтобы изменить положение опоры поясницы*, нажмите на кнопку.
- 6 Панель управления сиденья с электроприводом*, см. Передние сиденья - с электрическим приводом* (стр. 84).

⚠ ПРЕДОСТЕРЕЖЕНИЕ

Отрегулируйте положение сиденья водителя перед поездкой, ни в коем случае не делайте этого во время езды. Убедитесь, что сиденье зафиксировано - это поможет избежать травм при резком торможении или аварии.

Складывание спинки сиденья пассажира*

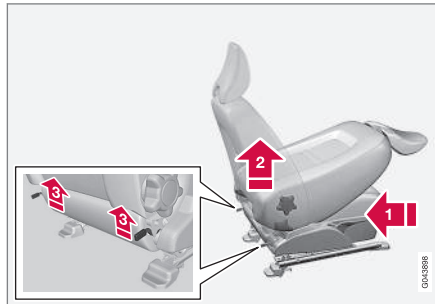

Спинка кресла пассажира может складываться вперед для перевозки длинномерных грузов.

- 1 Переместите кресло максимально назад/вниз.
 - 2 Установите спинку кресла в вертикальное положение.
 - 3 Поднимите защелки сзади на спинке и сложите ее вперед.
4. Переместите кресло вперед так, чтобы заблокировать подголовник под отделением для перчаток.

Откидывание на место проводится в обратном порядке.

⚠ ПРЕДОСТЕРЕЖЕНИЕ

Возьмитесь за спинку сиденья и убедитесь, что после установки в вертикальное положение она надежно зафиксирована. Это поможет избежать травм при резком торможении или аварии.

Дополнительная информация

- Передние сиденья - с электрическим приводом* (стр. 84)
- Заднее сиденье (стр. 85)



Передние сиденья - с электрическим приводом*

Передние сиденья автомобиля имеют различные возможности настройки для обеспечения оптимального комфорта. Сиденья с электрическим приводом могут перемещаться вперед/назад и вверх/вниз. Передний край подушки сиденья может подниматься и опускаться. Вы можете регулировать наклон спинки сиденья и опору поясницы*.

Сидение с электроприводом

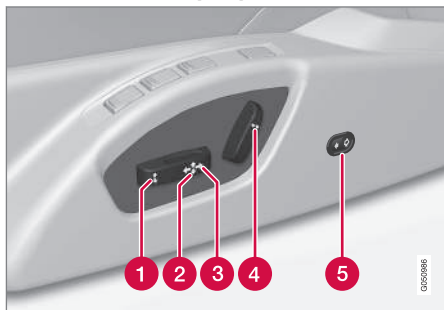

- 1 Подъем/опускание переднего края подушки сиденья
- 2 Сиденье вверх/вниз
- 3 Сиденье вперед/назад

- 4 Наклон спинки сиденья
- 5 Регулировка опоры поясницы* внутрь/наружу

На передние сиденья с электроприводом установлена защита от перегрузки, которая срабатывает, если кресло блокируется посторонним предметом. В этом случае в электросистеме автомобиля установите положение ключа **1** или **0** и подождите немного перед повторной регулировкой положения кресла.

Одновременно можно выполнять только одно движение (вперед/назад/вверх/вниз/внутри/наружу).

Подготовка

Регулировку кресла можно проводить в течение некоторого промежутка времени от момента, когда дверь отпирается дистанционным ключом, и до установки ключа в замок зажигания. Обычно установка кресла проводится, когда ключ находится в положении **1**, и может всегда проводиться при работающем двигателе.

Кресло с функцией памяти*

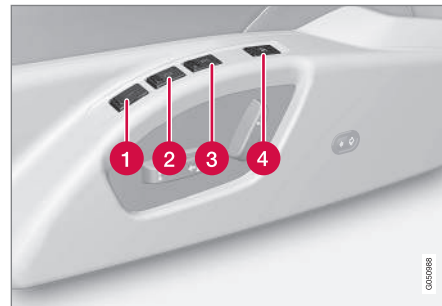

Функция памяти сохраняет настройки для кресла и внешних зеркал заднего вида.

Сохранение установки в памяти

- 1 Кнопка функции памяти
 - 2 Кнопка функции памяти
 - 3 Кнопка функции памяти
 - 4 Кнопка для сохранения настроек
1. Отрегулируйте положение кресла и внешних зеркал заднего вида.
 2. Удерживая нажатой клавишу **M**, одновременно нажмите кнопку **1**, **2** или **3**. Удерживайте нажатыми кнопки, пока не услышите звуковое подтверждение и не увидите текст в комбинированном приборе.



Для сохранения в памяти новых данных кресло необходимо повторно отрегулировать.

Настройка опоры поясницы не сохраняется.

Использование сохраненной установки

Нажмите и удерживайте одну из кнопок памяти **1–3**, пока сиденье и внешние зеркала заднего вида не остановятся. Если кнопку отпустить, перемещение сиденья и внешних зеркал заднего вида прерывается.

Память ключа* в дистанционном ключе

Все дистанционные ключи могут использоваться разными водителями для сохранения настроек¹⁵ кресла водителя и наружных зеркал заднего вида, см. Дистанционный ключ – настройки пользователя* (стр. 169).

Аварийная остановка

Если кресло случайно придет в движение, для того чтобы его остановить, нажмите одну из кнопок регулировки положения кресла или кнопок памяти.

Для повторного запуска с целью установить кресло в положение, сохраненное в

памяти, нажмите кнопку отпирания на дистанционном ключе. В этом случае дверь водителя должна быть открыта.



ПРЕДОСТЕРЕЖЕНИЕ

Опасность защемления/сдавливания! Следите, чтобы дети не играли с элементами управления. При регулировке сиденья убедитесь, что перед ним, позади него и под ним нет никаких предметов. Убедитесь, что никто из пассажиров на заднем сиденье не будет зажат.

Сиденья с электрообогревом/вентилируемые*

Сиденья с электроподогревом/вентиляцией см. Переднее сиденье с электроподогревом* (стр. 140) и Заднее сиденье с электроподогревом* (стр. 141).

Дополнительная информация

- Переднее сиденье (стр. 83)
- Заднее сиденье (стр. 85)

Заднее сиденье

Спинка заднего сиденья и наружные подголовники могут складываться. Подголовник среднего сиденья можно регулировать в зависимости от роста пассажира.

Складывание спинки заднего сидения



ВАЖНО

Когда вы складываете спинку, на заднем сидении не должны находиться посторонние предметы. Ремни безопасности также не должны быть пристегнуты. В противном случае это может привести к повреждению обивки заднего сидения.

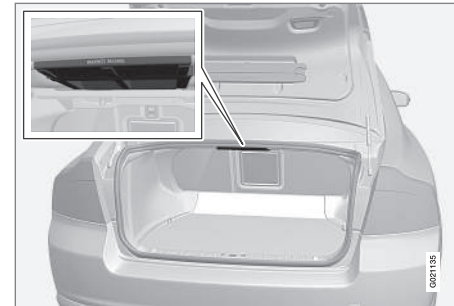

¹⁵ Только если в автомобиле установлены электроуправляемое сиденье с функцией памяти и электрические складывающиеся зеркала заднего вида. Настройка опоры поясницы не сохраняется.



Спинка сидения состоит из двух секций. Эти секции можно складывать вперед вместе или отдельно друг от друга.

1. Потяните за ручку/ручки.
2. Сложите спинку сидения вперед. Полностью опустите средний подголовник, если вы складываете широкую часть спинки.

ПРЕДОСТЕРЕЖЕНИЕ

Возьмитесь за спинку сидения и убедитесь, что после установки в вертикальное положение она надежно зафиксирована. Это поможет избежать травм при резком торможении или аварии.

Средний подголовник заднего сидения



Подголовник регулируется по высоте в зависимости от роста пассажира. Верхний

край подголовника должен находиться на уровне середины затылка. При необходимости, переместите его вверх.

Для того чтобы вновь опустить подголовник, кнопку у левой штанги следует нажать одновременно осторожно надавить на подголовник.

Складывание с помощью электропривода внешних подголовников заднего сидения*



1. Дистанционный ключ должен находиться в положении II.
2. Для улучшения обзора сзади, нажав кнопку, опустите внешние подголовники на заднем сидении.

ПРЕДОСТЕРЕЖЕНИЕ

Не опускайте внешние подголовники, если эти места заняты пассажирами.

Переместите подголовник на место вручную до слышимого щелчка.

ПРЕДОСТЕРЕЖЕНИЕ

После того, как подголовники подняты, они должны быть зафиксированы.

Дополнительная информация

- Переднее сиденье (стр. 83)
- Передние сиденья - с электрическим приводом* (стр. 84)



Рулевое колесо

Рулевое колесо можно регулировать в различных положениях и имеет органы управления клаксоном, круиз-контролем и меню, аудиосистемой и телефоном.

Регулировка

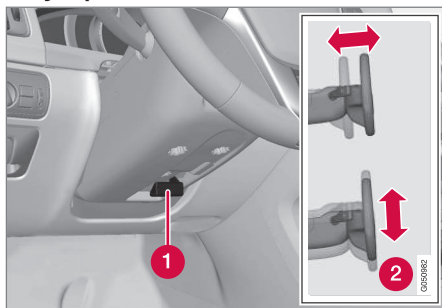

Регулировка рулевого колеса.

- 1 Рычаг — освобождение рулевого колеса
- 2 Возможные положения рулевого колеса

Рулевое колесо можно регулировать по высоте и в глубину:

1. Для освобождения рулевого колеса потяните на себя рычаг.
2. Установите рулевое колесо в наиболее удобное положение.

3. Для блокировки рулевого колеса вдавите на место рычаг. Если движение рычага затруднено, при возвращении рычага на место слегка нажмите на рулевое колесо.



ПРЕДОСТЕРЕЖЕНИЕ

Перед поездкой отрегулируйте и зафиксируйте рулевое колесо.

Для адаптивного (по скорости) сервоуправления* вы можете регулировать уровень рулевого усилия, см. Регулируемый уровень рулевого усилия* (стр. 267).

Набор кнопок* и лепестки*

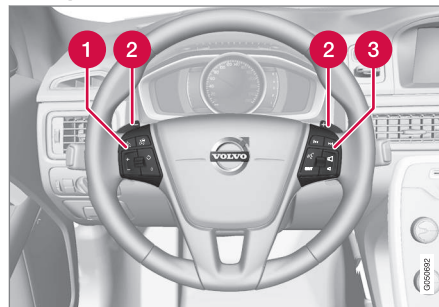

Набор кнопок и лепестки на рулевом колесе.

- 1 Круиз-контроль* (стр. 202)

Адаптивный круиз-контроль - ACC* (стр. 205)

- 2 Лопать для переключения вручную передач в автоматической коробке передач - Geartronic* (стр. 286)
- 3 Настройка звука и управление телефоном, см. отдельное приложение Sensus Infotainment.

Звуковой сигнал



Звуковой сигнал.

Для подачи звукового сигнала нажмите на середину рулевого колеса.

Дополнительная информация

- Электрообогрев* рулевого колеса (стр. 88)



Электрообогрев* рулевого колеса

Возможен электрообогрев рулевого колеса.

Функция



Положение кнопки зависит от выбранного прочего оборудования и рынка сбыта.

При многократном **нажатии** на кнопку **открываются** следующие функции:

Функция	Индикация
Отключена	Кнопка в лампе не горит
Обогрев	Кнопка в лампе горит

Автоматический обогрев рулевого колеса

Если активирована эта функция, автоматический обогрев рулевого колеса включается при запуске двигателя. Автоматический запуск выполняется, когда автомо-

бель не прогрет и наружная температура не превышает прим. 10 °С. Функцию можно активировать/отключить в системе меню **MY CAR** (стр. 119).

Регуляторы света

Регулятор света позволяет включать и регулировать внешнее освещение. Также используется для регулировки подсветки дисплея и приборов, а также света для настройки (стр. 98).



Общий вид регуляторов света

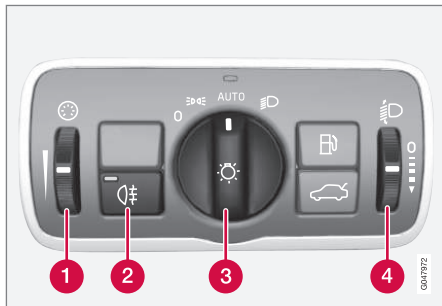

Общий вид регуляторов света.

- 1 Регулирующее кольцо подсветки дисплея и приборов и освещения для создания настроения.*
- 2 Кнопка заднего противотуманного света
- 3 Ручка ходового освещения и стояночных огней
- 4 Регулирующее кольцо¹⁶ для регулировки высоты светового пучка

Положения ручки

Положение	Значение
0	<p>Дневные ходовые огни^A, когда в электросистеме установлено положение ключа II или двигатель работает.</p> <p>Можно мигать дальним светом фар.</p>
	<p>Дневные ходовые огни, задние боковые габаритные огни и габаритные/стояночные огни, когда в электросистеме автомобиля установлено положение ключа II или двигатель работает.</p> <p>Задние боковые габаритные огни и габаритные/стояночные огни, когда автомобиль находится на стоянке.</p> <p>Можно мигать дальним светом фар.</p>

Положение	Значение
AUTO	<p>Дневные ходовые огни, задние боковые габаритные огни и габаритные/стояночные огни в светлое время суток, когда в электросистеме автомобиля установлено положение ключа II или двигатель работает.</p> <p>Ближний свет фар, задние боковые габаритные огни и габаритные/стояночные огни при слабом дневном свете или в темноте или когда включен задний противотуманный свет или очистители ветрового стекла в непрерывном режиме работы.</p> <p>Функция Обнаружение туннелей (стр. 92)* активирована.</p> <p>Можно использовать функцию Активный дальний свет фар (стр. 93)*.</p> <p>При включенном ближнем свете фар можно активировать дальний свет фар.</p> <p>Можно мигать дальним светом фар.</p>

¹⁶ Отсутствует в автомобилях с активными ксеноновыми фарами*.



Положение	Значение
	Ближний свет фар, задние боковые габаритные огни и габаритные/стояночные огни. Можно активировать дальний свет. Можно мигать дальним светом фар.

А Встроен в передний бампер или расположен под ним.

Если позволяют дорожная ситуация или погодные условия, Volvo рекомендует во время движения для функции активного дальнего света фар выбирать положение **AUTO** *.

Подсветка приборов

В зависимости от положения ключа включается различная подсветка дисплеев и приборной панели, см. Положение ключа - функции с разными уровнями (стр. 81).

Подсветка дисплея автоматически ослабевает в темное время; яркость регулируется кольцом.

Сила подсветки приборов регулируется кольцом.

Регулировка высоты света фар

Груз в автомобиле изменяет положение света фар по высоте, что может приводить к ослеплению водителей встречного транс-

порта. Избегайте этого регулировкой высоты света фар. Уменьшите высоту пучка света, если в автомобиле тяжелый груз.

1. Дайте двигателю поработать или приведите электрическую систему автомобиля в положение ключа I.
2. Вращением вверх/вниз регулировочного кольца измените выше/ниже высоту пучка света фар.

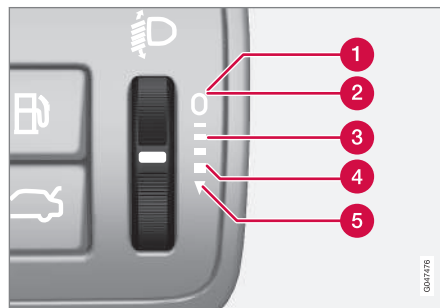

Положения регулировочного кольца при различной загрузке автомобиля.

- 1 Только водитель
- 2 Водитель и пассажир на переднем сидении
- 3 Полный комплект пассажиров
- 4 Полный комплект пассажиров и максимальный груз в багажном отделении
- 5 Водитель и максимальный в багажном отделении

- 4 Полный комплект пассажиров и максимальный груз в багажном отделении
- 5 Водитель и максимальный в багажном отделении

Автомобили с активными ксеноновыми фарами* оснащены автоматической регулировкой высоты пучка фар, и поэтому регулировочное кольцо на таких автомобилях отсутствует.

Дополнительная информация

- Габаритные/стояночные огни (стр. 91)
- Дневные ходовые огни (стр. 91)
- Дальний/ближний свет фар (стр. 92)



Габаритные/стояночные огни

Габаритные/стояночные огни включаются ручкой регулировки света.

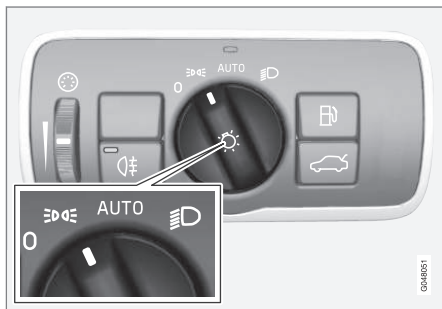

Ручка регулировки света в положении для габаритных/стояночных огней.

Установите ручку в положение  (одновременно включается подсветка номерного знака).

Если в электросистеме автомобиля установлено положение ключа II или двигатель работает, также включаются дневные ходовые огни.

Когда крышка багажника открывается в темное время суток, включаются задние габаритные/стояночные огни для привлечения внимания автомобилей сзади вас. Это происходит независимо от положения ручки регулировки света и в каком положении ключа находится электросистема автомобиля.

Дополнительная информация

- Регуляторы света (стр. 88)

Дневные ходовые огни

В светлое время суток дневные ходовые огни активируются автоматически, если ручка регулировки света установлена в положение **AUTO** и в электрической системе автомобиля выбрано положение ключа II или двигатель работает.

Дневные ходовые огни в светлое время суток - DRL



Ручка регулировки света в положении **AUTO**.

Когда ручка регулировки света находится в положении **AUTO**, при движении автомобиля в светлое время суток автоматически включаются дневные ходовые огни (Daytime Running Lights - DRL). В сумерки или при слабом дневном освещении датчик освещенности, расположенный сверху на приборной панели, переключает дневные ходовые огни на ближний свет фар. Ближ-



ний свет фар также включается при активировании очистителей ветрового стекла или заднего противотуманного света.

⚠ ПРЕДОСТЕРЕЖЕНИЕ

Система помогает вам сэкономить электроэнергию, но система не может во всех ситуациях оценить, является ли дневное освещение слабым или достаточно сильным, например, в туман или дождь.

Во время движения автомобиля, прежде всего, водитель несет ответственность за правильное использование внешних световых приборов и соблюдение действующих правил дорожного движения.

Обнаружение тоннеля*

При обнаружении тоннеля освещение при входе в тоннель переключается с дневных ходовых огней на ближний свет. Освещение переключается вновь на дневные ходовые огни прим. через 20 секунд после выезда автомобиля из туннеля.

Функция обнаружения туннелей имеется в автомобилях с датчиком дождя*. Датчик регистрирует, когда автомобиль въезжает в туннель, и переключает освещение с дневных ходовых огней на ближний свет фар. Освещение переключается вновь на дневные ходовые огни прим. через 20 секунд после выезда автомобиля из туннеля. Если в течение этого времени автомобиль въезжает в следующий туннель, ближний свет фар не выключается. Таким способом исключается частое переключение режимов освещения автомобиля.

Обратите внимание на то, что функция обнаружения туннелей действует, если ручка регулировки света находится в положении **AUTO**.

Дополнительная информация

- Дальний/ближний свет фар (стр. 92)
- Регуляторы света (стр. 88)

Дальний/ближний свет фар

При плохой освещенности ближний свет фар активируется автоматически, если ручка регулировки света установлена в положение **AUTO** и в электрической системе автомобиля выбрано положение ключа **II** или двигатель работает.

В положении ручки регулировки света **☰** ближний свет фар горит всегда, когда работает двигатель или когда ключ находится в положении **II**.



Подрулевой рычаг и ручка регулировки света.

- 1** Положения для мигания дальним светом фар
- 2** Положение для дальнего света фар

Ближний свет

Когда ручка находится в положении **AUTO**, ближний свет фар активируется автомати-



чески в сумерки или при слабом дневном освещении. Ближний свет фар также активируется автоматически, когда включаются очистители ветрового стекла или задний противотуманный свет.

В положении ручки  ближний свет фар горит всегда, когда работает двигатель или когда ключ находится в положении II.

Мигание дальним светом фар

Без усилия переместите подрулевой рычаг в сторону рулевого колеса в положение для мигания дальним светом. Дальний свет горит, пока вы не отпустите рычаг.

Дальний свет

Дальний свет можно включить, когда ручка находится в положении **AUTO**¹⁷ или . Для включения/отключения дальнего света переместите подрулевой рычаг до упора в сторону рулевого колеса и отпустите.

При включенном дальнем свете фар в комбинированном приборе горит символ .

Дополнительный свет*

Если в автомобиле установлены дополнительные фары, водитель в системе меню MY CAR может выбрать режим работы этих фар: отключены или горят/не горят

при включенном дальнем свете фар¹⁸, см. MY CAR (стр. 119).

Дополнительная информация

- Активные ксеноновые фары* (стр. 95)
- Активный дальний свет фар* (стр. 93)
- Регуляторы света (стр. 88)
- Фары – регулировка формы светового пятна (стр. 101)
- Обнаружение тоннеля* (стр. 92)

Активный дальний свет фар*

Система активного дальнего света фар обнаруживает фары встречного транспортного средства или задние фонари идущего впереди автомобиля и переключает фары с дальнего света на ближний. Обратное переключение на дальний свет выполняется, когда встречный свет исчезает.

Активный дальний свет фар – АНВ

Активный дальний свет (Active High Beam - АНВ): функция, которая, используя датчик камеры в верхнем крае ветрового стекла, регистрирует свет фар встречного транспорта или задних огней транспортного средства перед автомобилем и переключает с дальнего на ближний свет фар. Функция также может распознавать уличное освещение.

Дальний свет фар вновь включается через несколько секунд после того, как датчик камеры перестает фиксировать свет от встречного транспорта или от задних габаритных огней транспорта перед автомобилем.

¹⁷ При условии, что горит ближний свет фар.

¹⁸ Дополнительный свет подключается к электрической системе автомобиля только в мастерской. Мы рекомендуем обратиться на официальную станцию техобслуживания Volvo.



Активирование/отключение

АНВ можно активировать, когда ручка регулировки освещения установлена в положение **AUTO** (при условии, что функция не была отключена в системе меню MY CAR, см. MY CAR (стр. 119)).



Подрулевой рычаг и ручка регулировка света в положении **AUTO**.

Функция может включаться при движении в темное время суток, когда автомобиль движется со скоростью 20 км/ч или выше.

Для включения/отключения АНВ переместите левый подрулевой рычаг до упора к рулевому колесу и отпустите. Отключение при дальнем свете означает прямое переключение на ближний свет.

Автомобиль с аналоговым комбинированным прибором

Когда функция АНВ активирована, на информационном дисплее в приборе горит символ

При включенном дальнем свете фар в комбинированном приборе, кроме того, горит символ

Автомобиль с цифровым комбинированным прибором

Когда активирована функция АНВ, на информационном дисплее в приборе горит символ белого цвета.

Когда включен дальний свет фар, этот символ горит синим цветом.

Управление вручную

ВНИМАНИЕ

Не допускайте, чтобы на ветровом стекле перед лазерным датчиком скапливались лед, снег или грязь.

Не устанавливайте и не прикрепляйте ничего на ветровое стекло перед камерой датчика, так как это может ухудшить или прервать работу одной или нескольких, в зависимости от системы.

Если информационный дисплей комбинированного прибора показывает сообщение **Active high beam** Временно не действует Ручной режим, переключение между дальним и ближним светом должно

выполняться вручную. При этом ручка регулировка света может оставаться в положении **AUTO**. Это относится также к ситуации, когда показывается сообщение **Заблокированы датчики стекла** См.руководство и символ . При появлении такого сообщения символ исчезает.

АНВ могут быть временно недоступны, например в условиях густого тумана или сильного дождя. Когда функция АНВ становится вновь доступна или исчезают помехи, закрывавшие датчики ветрового стекла, это сообщение исчезает, и загорается символ .

ПРЕДОСТЕРЕЖЕНИЕ

АНВ помогает водителю в неблагоприятных условиях добиться оптимальной освещенности.

В условиях, когда этого требует дорожная ситуация или погодные условия, ответственность за переключение между дальним и ближним светом фар всегда лежит на водителе.

ВАЖНО

Примеры условий, при которых может потребоваться вручную переключиться между дальним и ближним светом фар:



- В сильный дождь или плотный туман
- Дождь со снегом
- В снежной завесе или при налипании мокрого снега
- При ярком лунном свете
- При движении в плохо обозначенных населенных пунктах
- Когда впереди идущие транспортные средства плохо освещены
- Когда на дороге или около дороги находятся пешеходы
- Когда вблизи дороги расположены объекты с сильным светоотражением, например, вывески
- Когда освещение встречного транспорта затемняется, например, дорожными ограждениями
- При движении транспорта на прилегающих дорогах
- На возвышенностях или впадинах
- На крутых поворотах.

Дополнительную информацию об ограничениях датчиков камеры - см. Предупреждение о возможном столкновении* - ограничения датчика камеры (стр. 240).

Дополнительная информация

- Дальний/ближний свет фар (стр. 92)
- Регуляторы света (стр. 88)

Активные ксеноновые фары*

Активные ксеноновые фары предназначены для обеспечения максимального освещения на поворотах и перекрестках и, таким образом, обеспечивают повышенную безопасность.

Активные ксеноновые фары ABL



Форма светового пятна с отключенной функцией (слева) и активированной функцией (справа).

Если в автомобиле установлены активные ксеноновые фары (Active Bending Lights – ABL), свет фар следует за движением рулевого колеса, обеспечивая максимальное освещение при прохождении поворотов и перекрестков и повышая, таким образом, безопасность.

Эта функция активируется автоматически при запуске автомобиля (если она не была отключена в системе меню MY CAR, см. MY

CAR (стр. 119)). При ошибке в функционировании в комбинированном приборе включается символ  и одновременно на информационном дисплее показывается поясняющий текст и включается еще один символ.

Символ	Сообщение	Значение
	Неисправность фар Требуется ремонт	Система не работает. Если сообщение сохраняется, обратитесь в мастерскую. Volvo рекомендует обратиться на официальную станцию техобслуживания Volvo.

Функция действует только в сумерках или темное время и только, если автомобиль находится в движении.

* Опция/дополнительное оборудование, дополнительную информацию см. Введение.



Функцию¹⁹ можно отключить/активировать в системе меню MY CAR, см. MY CAR (стр. 119).

Выбор формы светового пятна см. Фары – регулировка формы светового пятна (стр. 101).

Дополнительная информация

- Дальний/ближний свет фар (стр. 92)
- Активный дальний свет фар* (стр. 93)
- Регуляторы света (стр. 88)

Противотуманный свет сзади

Когда видимость ограничена из-за тумана, можно использовать задний противотуманный фонарь, чтобы другие участники дорожного движения могли вовремя заметить идущее впереди транспортное средство.

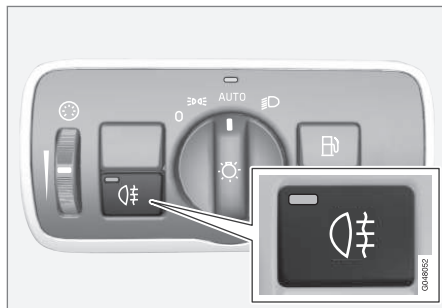

Кнопка противотуманного света сзади.

Задний противотуманный свет может включаться только в положении ключа II или при работающем двигателе и при условии, что ручка регулировки света находится в положении AUTO или

Нажмите кнопку для включения/выключения. При включенном заднем противотуманном свете горят контрольный символ заднего противоту-

манного света в комбинированном приборе и лампа в кнопке.

Задний противотуманный свет гаснет автоматически, когда глушится двигатель или ручка регулировки света устанавливается в положение 0 или



ВНИМАНИЕ

Предписания в отношении использования заднего противотуманного фонаря в разных странах разные.

Дополнительная информация

- Регуляторы света (стр. 88)

¹⁹ При поставке функция активирована на заводе-изготовителе.



Тормозной фонарь

При торможении стоп-сигналы включаются автоматически.

Стоп-сигнал включается при нажатии педали тормоза. Кроме того, он загорается, когда одна из систем помощи водителю Адаптивный круиз-контроль (стр. 205), City Safety (стр. 225) или Предупреждения об опасности столкновения (стр. 232) включает тормоза автомобиля.

Информацию о стоп-сигналах экстренного торможения и автоматических аварийных мигающих сигналах см. в Рабочий тормоз - стоп-сигналы экстренного торможения и автоматические аварийные мигающие сигналы (стр. 308).

Аварийные мигающие сигналы

Когда эта функция активирована, мигающие сигналы предупреждают других участников дорожного движения, поскольку все мигающие лампы автомобиля мигают одновременно.

Когда мигающие сигналы активированы, мигают оба мигающих символа на комбинированном приборе.



Кнопка аварийных мигающих сигналов.

Нажмите на кнопку для включения аварийных мигающих сигналов. При использовании аварийных сигналов в комбинированном приборе мигают оба символа указателей поворота.

Аварийные мигающие сигналы включаются автоматически при резком торможении, вызывающем активирование стоп-сигналов экстренного торможения на скорости не выше 10 км/ч. Аварийные мигающие сиг-

налы работают до тех пор, пока автомобиль не остановится, и отключаются автоматически, когда вы вновь начинаете движение или нажмете кнопку. Дополнительную информацию о стоп-сигналах экстренного торможения и автоматических аварийных мигающих сигналах см. в Рабочий тормоз - стоп-сигналы экстренного торможения и автоматические аварийные мигающие сигналы (стр. 308).

Дополнительная информация

- Мигающие сигналы (стр. 98)

Мигающие сигналы

Мигающие сигналы автомобиля управляются левым подрулевым рычагом. Мигающие сигналы мигают три раза или непрерывно, в зависимости от того, как далеко вверх или вниз подается рычаг.



Мигающие сигналы.

Непродолжительное мигание

1 Переместите подрулевой рычаг вверх или вниз в первое положение и отпустите. Мигающие сигналы мигнут три раза. Функцию можно активировать/отключить в системе меню MY CAR, см. MY CAR (стр. 119).

Непрерывное мигание

2 Переместите подрулевой рычаг вверх или вниз в крайнее положение.

Рычаг остается в этом положении и перемещается назад вручную или автоматически при повороте рулевого колеса.

Символы указателей поворота

Относительно мигающих символов - см. Комбинированный прибор - содержит контрольные символы (стр. 70).

Дополнительная информация

- Аварийные мигающие сигналы (стр. 97)

Освещение салона

Освещение салона включается/выключается с помощью кнопок на панели управления над передними сиденьями и задним сиденьем.



Кнопки управления в потолочной консоли передними лампами для чтения и освещением салона.

- 1 Лампа для чтения, левая сторона
- 2 Лампа для чтения, правая сторона
- 3 Освещение салона

Освещение в салоне можно включить и выключить вручную в течение 30 минут после того, как:

- двигатель выключается, и электросистема автомобиля находится в позиции ключа 0
- автомобиль отперт, но двигатель не запущен.



Полочное освещение впереди

Передние лампы для чтения включаются и выключаются нажатием на соответствующую кнопку в потолочной консоли.

Потолочное освещение сзади



Потолочное освещение сзади.

Лампы включаются или выключаются нажатием на соответствующую кнопку.

Освещение порогов

Освещение порогов (и освещение салона) включается и выключается, когда боковая дверь соответственно открывается и закрывается.

Освещение отделения для перчаток

Освещение перчаточного ящика включается и выключается, когда крышка открывается и закрывается соответственно.

Освещение косметического зеркала

Освещение косметического зеркала (стр. 160) включается и выключается, когда крышка соответственно отрывается и закрывается.

Автоматический режим освещения

С помощью кнопки можно выбрать одно из трех положений освещения салона:

- **Выкл** – нажата правая сторона, автоматический режим освещения деактивирован.
- **Нейтральное положение** – включен автоматический режим освещения.
- **Вкл** – нажата левая сторона, освещение салона включено.

Нейтральное положение

Когда кнопка установлена в нейтральное положение, освещение салона включается и выключается автоматически в следующих режимах.

Освещение салона включается и горит в течение 30 секунд, если:

- автомобиль отпирается дистанционным ключом или вставным плоским ключом, см. Дистанционный ключ - функции (стр. 171) или Съёмный плоский ключ - отпирание двери (стр. 176)
- двигатель выключается, и электросистема автомобиля находится в позиции ключа 0.

Освещение салона отключается, когда:

- двигатель запускается
- автомобиль запирается.

Освещение салона включается и горит две минуты, если одна из дверей открыта.

Если какое-то освещение включается вручную и автомобиль запирается, оно гаснет автоматически через две минуты.

Свет для настроения*

Когда гаснет обычное освещение салона, а двигатель работает, продолжают гореть нескольких светодиодов, в том числе один светодиод в потолочном освещении, обеспечивая слабый свет, повышающий настроение в пути. Кроме того в темное время этот светодиод позволяет увидеть предметы в отделениях для хранения и т.д. Когда автомобиль запирается, такое освещение гаснет после обычного освещения салона с небольшой задержкой. Сила света регулируется с помощью регулятора ночного голца в ручке регулировки света (стр. 88).



Прод. огней безопас.

Освещение при выходе из автомобиля включает в себя ближний свет, стояночные огни, лампы в наружных зеркалах заднего вида, освещение номерного знака, верхнее освещение в салоне и освещение порогов.

После того как автомобиль заперт, часть внешнего освещения можно оставить включенным и использовать в качестве освещения при выходе из автомобиля.

1. Выньте дистанционный ключ из замка запуска.
2. Переместите левый подрулевой рычаг до упора в сторону рулевого колеса и отпустите. Функция активируется так же, как при мигании дальним светом, см. Дальний/ближний свет фар (стр. 92).
3. Выйдите из автомобиля и закройте дверь.

При активировании функции включаются ближний свет фар, стояночные огни, лампы во внешних зеркалах заднего вида, освещение номерного знака, внутренние потолочные лампы и освещение порогов.

Продолжительность освещения при подходе к автомобилю можно установить в системе меню MY CAR, см. MY CAR (стр. 119).

Дополнительная информация

- Прод. удал. вкл.свет (стр. 100)

Прод. удал. вкл.свет

Комфортное освещение включает в себя стояночные огни, лампы в наружных зеркалах заднего вида, освещение номерного знака, верхнее освещение в салоне и освещение порогов.

Комфортное освещение включается дистанционным ключом, см. Дистанционный ключ - функции (стр. 171), и используется для дистанционного включения освещения автомобиля.

При активировании функции с помощью дистанционного пульта включаются стояночные огни, лампы во внешних зеркалах заднего вида, освещение номерного знака, внутренние потолочные лампы и освещение порогов.

Продолжительность освещения при подходе к автомобилю можно установить в системе меню MY CAR, см. MY CAR (стр. 119).

Дополнительная информация

- Прод. огней безопас. (стр. 100)



Фары – регулировка формы светового пятна

Для предотвращения ослепления встречного транспорта форму светового пятна фар можно отрегулировать для право- или левостороннего движения.

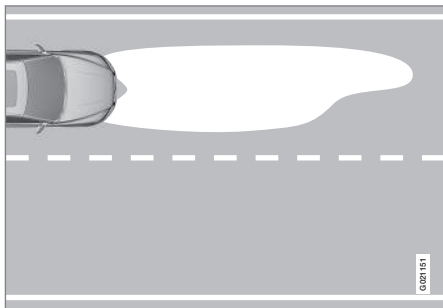

Форма светового пятна фар, левостороннее движение.

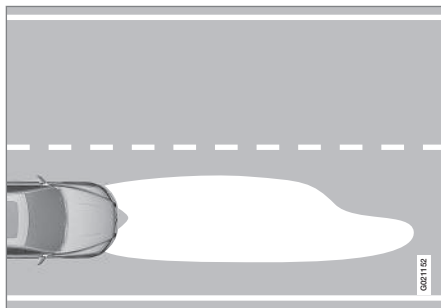

Форма светового пятна фар, правостороннее движение.

Активные ксеноновые фары*

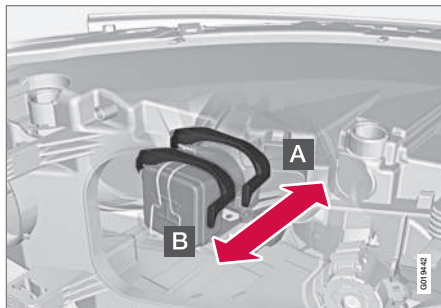

Регулировка формы светового пятна фар.

- A** Нормальное положение – форма светового пятна отрегулирована для страны, в которую поставляется автомобиль.
- B** Регулировочное положение – для противоположного светового пятна.

ПРЕДОСТЕРЕЖЕНИЕ

Такие фары требуют очень осторожного обращения, так как питание на ксеноновую лампу подается высоковольтным агрегатом.

Соответствует ли нормальное положение право- или левостороннему движению определяется страной, в которую поставляется автомобиль.

Пример 1

Если автомобиль, поставленный в Швецию, будет эксплуатироваться в Великобритании, следует установить соответствующее положение фар, см. предыдущий рисунок.

Пример 2

Автомобиль, поставляемый в Великобританию, предназначен для левостороннего движения, и поэтому в Великобритании фары устанавливаются в нормальное положение, см. предыдущий рисунок.

Галогенные фары

Для галогенных фар форма светового пятна изменяется маской стекла фары. Форма пятна будет несколько слабее.

* Опция/дополнительное оборудование, дополнительную информацию см. Введение.



Маскировка фар

1. Изображения шаблонов А и В для автомобилей с левосторонним управлением или С и D для автомобилей с правосторонним управлением, см. ниже раздел «Шаблоны для галогенных фар»:
 - А = LHD Right (левостороннее управление, правое стекло)
 - В = LHD Left (левостороннее управление, левое стекло)
 - С = RHD Right (правостороннее управление, правое стекло)
 - D = RHD Left (правостороннее управление, левое стекло)
2. Перенесите шаблон на самоклеящийся водостойкий материал и вырежьте.
3. Начинайте с линии дизайна на стеклах фар, см. пунктирные линии на рисунке ниже. Расположите самоклеящиеся шаблоны на правильном расстоянии от соответствующей расчетной линии с помощью рисунка и размеров, приведенных ниже:
 - А = ПР правая – прим. 86 мм
 - В = ЛР левая – прим. 40 мм
 - С = ПР правая – 0 мм
 - D = ПР левая – прим. 96 мм



Верхний ряд: автомобиль с левосторонним управлением, шаблоны А и В. Нижний ряд: автомобиль с правосторонним управлением, шаблоны С и D.



Шаблоны для галогенных фар

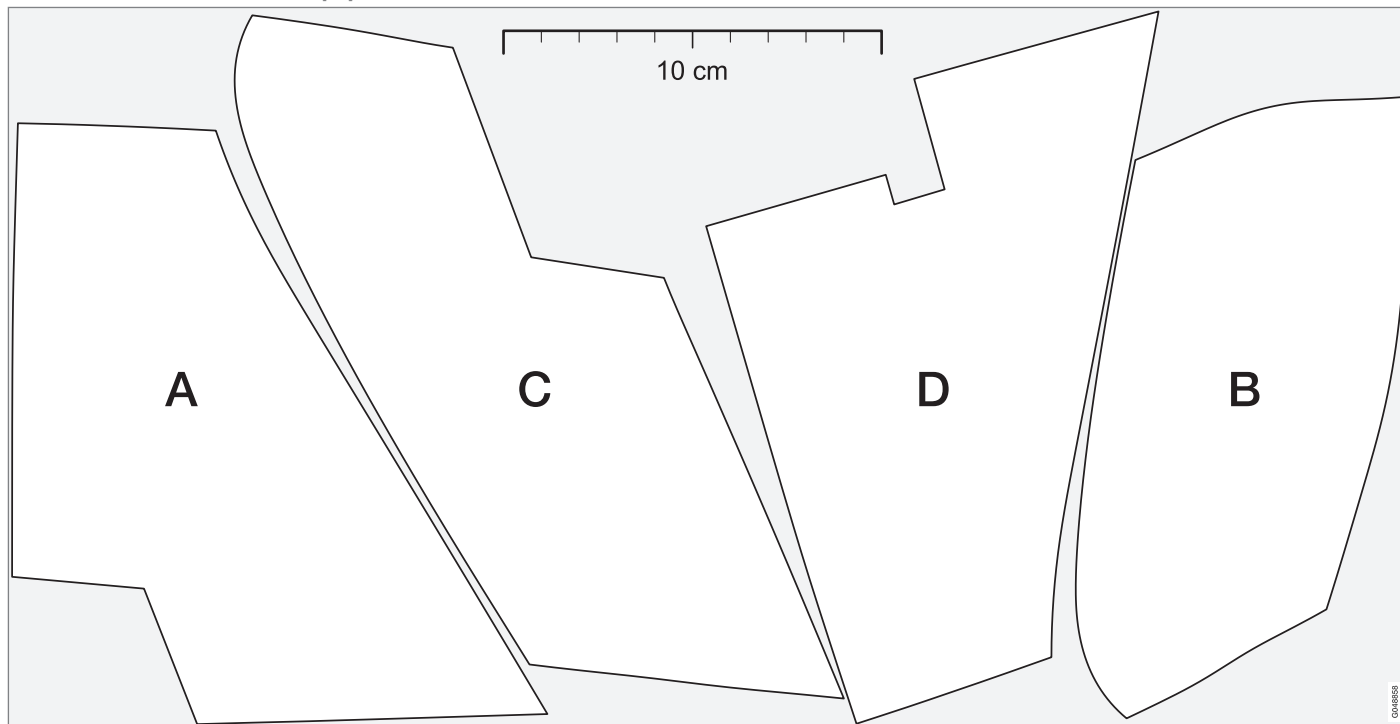



Очистители и омыватели

Очиститель и омыватель очищают ветровое стекло и заднее стекло. Фары очищаются омыванием под высоким давлением.

Очистители ветрового стекла²⁰



Очистители и омыватели ветрового стекла.

- 1 Датчик дождя, вкл/выкл
- 2 Регулировочное кольцо, чувствительность/частота

Выключение стеклоочистителя ветрового стекла

- 0 Переместите рычаг к положению 0, чтобы отключить очистители ветрового стекла.

Одинарный ход



Потяните рычаг вверх и отпустите, чтобы щетки сделали один ход.

Интервальный режим работы



После выбора интервального режима очистки установите число ходов в единицу времени с помощью регулировочного кольца.

Непрерывный режим работы



Очистители двигаются с нормальной скоростью.



Очистители двигаются с высокой скоростью.

! ВАЖНО

Перед включением очистителей в зимнее время убедитесь, что щетки не примерзли к ветровому стеклу, с которого удален снег и лед.

! ВАЖНО

Используйте достаточное количество омывающей жидкости, когда очистители чистят ветровое стекло. При работе очистителей ветровое стекло должно быть мокрым.

Сервисное положение щеток стеклоочистителей

Относительно очистки ветрового стекла/щеток стеклоочистителей и замены щеток см. Щетки стеклоочистителей (стр. 395) и Мойка автомобилей (стр. 419).

Датчик дождя*

Датчик дождя контролирует количество воды на ветровом стекле и автоматически включает стеклоочистители. Чувствительность датчика дождя изменяется при помощи регулировочного кольца.

Когда датчик дождя активирован, включается подсветка в кнопке, а в комбинационном приборе появляется символ датчика дождя .

Включение и регулировка чувствительности

Для активирования датчика дождя необходимо, чтобы двигатель работал или дистанционный ключ находился в положении I или II, и одновременно рычаг стеклоочистителей ветрового стекла находился в положении 0 или положении одиночного хода.

Включите датчик дождя, нажав кнопку . Очистители ветрового стекла делают один ход.

²⁰ Относительно замены щеток стеклоочистителей и режима обслуживания щеток стеклоочистителей см. Щетки стеклоочистителей (стр. 395). Относительно заливки омывающей жидкости см. Омывающая жидкость - заправка (стр. 397).



Если рычаг перевести вверх, щелки делают дополнительный ход.

Поверните регулировочное кольцо вверх для повышения чувствительности и вниз для понижения чувствительности. (При вращении кольца вверх очистители делают дополнительный ход.)

деактивировать

Отключите датчик дождя, нажав на кнопку , или переместите рычаг вниз на другую программу очистки.

Датчик дождя выключается автоматически после извлечения дистанционного ключа из замка запуска или через пять минут после остановки двигателя.



ВАЖНО

При автоматической мойке очистители ветрового стекла могут включаться и повреждаться. Выключайте датчик дождя, когда автомобиль движется или когда дистанционный ключ находится в положении I или II. Символ на комбинированном приборе и лампа в кнопке гаснут.

Омывание фар и стекол



Функция омывания.

Омывание ветрового стекла

Чтобы включить омывание ветрового стекла и фар, переместите рычаг к рулевому колесу.

Когда вы отпускаете подрулевой рычаг, стеклоочистители совершают несколько дополнительных махов с одновременным омыванием фар.

Обогреваемые форсунки омывателя*

Форсунка омывателя обогревается автоматически в холодную погоду, чтобы не допустить замерзания жидкости.

Омыватель высокого давления для фар*

Омыватель высокого давления для фар расходуют большое количество омывающей жидкости. Для экономии жидкости

фары омываются автоматически при каждом пятом омывании ветрового стекла.

Ограниченное омывание

Когда в бачке омывающей жидкости остается около 1 литра жидкости, в комбинированном приборе появляется сообщение о необходимости долить омывающую жидкость, при этом прекращается подача омывающей жидкости к фарам. Этот обеспечивает приоритет очистки ветрового стекла и видимости через него.

Дополнительная информация

- Омывающая жидкость - заправка (стр. 397)
- Омывающая жидкость - качество и объем (стр. 443)



Стеклоподъемники

С помощью панели управления в двери водителя можно управлять всеми стеклоподъемниками. Однако с панелями управления в других дверях можно управлять только стеклоподъемником соответствующей двери.



Панель управления в двери водителя.

- 1 Электрическая блокировка замков в дверях* и задних стекол, см. Блокировка для безопасности детей - электрическая активация* (стр. 190).
- 2 Управление стеклами сзади
- 3 Управление стеклами впереди

⚠ ПРЕДОСТЕРЕЖЕНИЕ

Закрывая заднее окно с места водителя, убедитесь, что не зажимаете пассажира заднего сиденья.

⚠ ПРЕДОСТЕРЕЖЕНИЕ

Закрывая окна с помощью дистанционного ключа, также убедитесь, что не зажимаете ни детей, ни других пассажиров.

⚠ ПРЕДОСТЕРЕЖЕНИЕ

Если в автомобиле находятся дети – обязательно отключайте питание от стеклоподъемников, выбрав положение ключа 0, а затем, покидая автомобиль, берите дистанционный ключ с собой. Для получения информации о положениях ключа - см. Положение ключа - функции с разными уровнями (стр. 81).

Управление



Управление стеклоподъемниками.

- 1 Управление без автоматике
- 2 Управление с автоматикой

С помощью панели управления в двери водителя можно управлять всеми стеклоподъемниками – с панелями управления в других дверях можно управлять только стеклоподъемником соответствующей двери. Одновременно можно управлять только с одной панели.

Чтобы пользоваться стеклоподъемниками, необходимо выбрать положение ключа не ниже I – см. Положение ключа - функции с разными уровнями (стр. 81). После остановки двигателя стеклоподъемниками можно управлять еще несколько минут после того, как ключ извлечен из замка запуска – но только до того, как открывается одна из дверей.



03 Приборы и органы управления



Закрытие окон прерывается, и если что-то мешает перемещению стекла, оно открывается. Предусмотрена функция форсирования защиты от защемления, если закрытие прервано, например, из-за наледи, путем удерживания кнопки в вытянутом положении, пока окно не закроется. Через короткое время защита от защемления активируется вновь.

ВНИМАНИЕ

Один из способов уменьшить пульсирующий шум ветра, когда задние окна открыты, это чуть-чуть приоткрыть передние окна.

Управление без автоматики

Слегка потяните один из регуляторов вверх/вниз. Стеклоподъемники перемещаются вверх/вниз до тех пор, пока регулятор удерживается в положении.

Управление с автоматикой

Потяните один из регуляторов до упора вверх/вниз, а затем отпустите. Стекло автоматически перемещается в крайнее положение.

Управление с помощью дистанционного ключа и центрального замка

Дистанционное управление электрическими стеклоподъемниками снаружи автомобиля с помощью дистанционного ключа или изнутри с помощью центрального

замка - см. на стр. Дистанционный ключ (стр. 168) и Запирание/отпирание - изнутри (стр. 185).

Возврат в исходное положение

В случае отключения аккумуляторной батареи для правильной работы необходимо вернуть функцию автоматического открытия в исходное положение.

1. Потяните вверх переднюю часть клавиши, чтобы поднять стекло в крайнее положение, и удерживайте одну секунду.
2. Быстро отпустите клавишу.
3. Потяните вверх переднюю часть клавиши еще раз на одну секунду.



ПРЕДОСТЕРЕЖЕНИЕ

Чтобы защита от защемления работала, необходимо выполнить сброс.

Солнцезащитная шторка*

Солнцезащитная шторка встроена в панель обеих задних дверей.

Солнцезащитная шторка встроена в полку у заднего стекла.

Задняя дверь



Крюк с фиксатором

1. Вытяните солнцезащитную шторку и навесьте ее на крюк в верхней части дверной коробки.
2. Зафиксируйте солнцезащитную шторку, переместив фиксатор вверх.

Окно можно открыть и закрыть, даже когда солнцезащитная шторка вытянута.

Заднее стекло

* Опция/дополнительное оборудование, дополнительную информацию см. Введение.



- Поднимите солнцезащитную шторку и навесьте два крюка в потолочные зажимы.
- > Пружины натянут шторку, и крюки закрепятся в зажимах.

Если солнцезащитная шторка не используется – снимите крюки и, удерживая шторку, дайте ей медленно свернуться.

Зеркала заднего вида - наружные

Внешние зеркала заднего вида регулируются с помощью рычага настройки в органах управления двери водителя.



Управление внешними зеркалами заднего вида.

Регулировка

1. Нажмите кнопку **L** для левого зеркала или **R** для правого зеркала заднего вида. Лампа в кнопке горит.
2. Отрегулируйте положение с помощью джойстика посередине.
3. Нажмите кнопку **L** или **R** еще раз. Лампа должна погаснуть.

ПРЕДОСТЕРЕЖЕНИЕ

Оба зеркала широкоугольного типа, улучшающие обзор. Поэтому кажется, что расстояние до отражающихся в них объектах больше, чем в действительности.

Сохранение настроек²¹

Настройки положения зеркал заднего вида и кресла водителя можно сохранить для каждого дистанционного ключа в памяти ключа*, см. Дистанционный ключ – настройки пользователя* (стр. 169).

Наклон зеркал заднего вида во время парковки²¹

Зеркала заднего вида наклоняются вниз, что позволяет водителю видеть, например, край дороги во время парковки.

- Включите передачу заднего хода и нажмите кнопку **L** или **R**.

При выключении передачи заднего хода зеркало заднего вида автоматически возвращается в исходное положение прим. через 10 секунд или раньше, если нажать кнопку **L** или **R** соответственно.

Автоматический наклон зеркала заднего вида во время парковки²¹

При включении передачи заднего хода зеркало заднего вида автоматически наклон-

²¹ Только в сочетании с электроуправляемым креслом с памятью, см. Передние сиденья - с электрическим приводом* (стр. 84).



яется вниз, что позволяет водителю видеть, например, край дороги во время парковки. Когда передача заднего хода отключается, зеркало заднего вида с небольшой задержкой автоматически возвращается в исходное положение.

Функцию можно активировать/отключить в системе меню MY CAR, см. MY CAR (стр. 119).

Автоматическое складывание при запирании²¹

Если автомобиль запирается/отпирается дистанционным ключом, зеркала заднего вида складываются/раскрываются автоматически.

Функцию можно активировать/отключить в системе меню MY CAR, см. MY CAR (стр. 119).

Возврат в нейтральное положение

Возврат в нейтральное положение необходимо выполнить с помощью электропривода для восстановления функции электроуправляемого складывания/раскладывания наружных зеркал после их смещения со своего места вследствие внешнего воздействия:

1. Сложите зеркала кнопками **L** и **R**.

2. Вновь раскройте зеркала кнопками **L** и **R**.
3. При необходимости повторите описанную выше процедуру.

Зеркала после этого возвращены в нейтральное положение.

Складные зеркала заднего вида с электроприводом*

Для парковки/проезда в узком месте наружные зеркала можно сложить:

1. Одновременно нажмите кнопки **L** и **R** (ключ должен находиться в положении не ниже I).
2. Отпустите их прим. через 1 секунду. Зеркала автоматически установятся в полностью сложенное положение.

Раскройте зеркала, нажав одновременно на кнопки **L** и **R**. Зеркала автоматически установятся в полностью открытое положение.

Комфортное освещение и освещение при выходе из автомобиля

При выборе комфортного освещения (стр. 100) или освещения при выходе из автомобиля (стр. 100) загорается лампа в зеркалах заднего вида.

Дополнительная информация

- Зеркало заднего вида, внутреннее (стр. 111)
- Окна и зеркала заднего вида с электрообогревом (стр. 111)

²¹ Только в сочетании с электроуправляемым креслом с памятью, см. Передние сиденья - с электрическим приводом* (стр. 84).



Окна и зеркала заднего вида с электрообогревом

Электрообогрев используется для удаления обледенения и запотевания с ветрового стекла и внешних зеркал заднего вида.

Электрообогрев ветрового стекла*, заднего стекла и наружных зеркал заднего вида

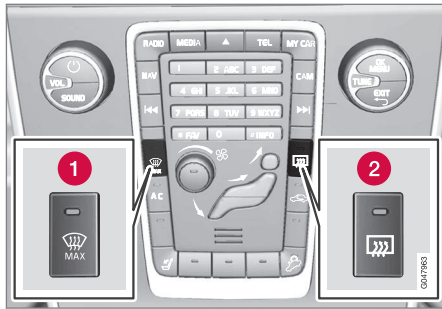

- 1 Электрообогрев ветрового стекла
- 2 Электрообогрев заднего стекла и наружных зеркал заднего вида

Функция используется для удаления обледенения и запотевания с ветрового стекла, заднего стекла и внешних зеркал заднего вида.

Обогрев начинается, если нажать на соответствующую кнопку. Лампа в кнопке горит, когда функция активирована.

Отключайте обогрев сразу, как только лед/запотевание удаляется со стекла, чтобы не перегружать аккумулятор без необходимости. Функция отключается автоматически через определенное время. После этого обогрев заднего стекла включается и выключается автоматически до тех пор, пока наружная температура не превышает +7 °С.

ВНИМАНИЕ

Если активирована функция Eco, обогрев заднего стекла не включается и не выключается автоматически, а всегда отключен даже при наружной температуре ниже +7 °С. Информацию о функции Eco см. ECO* (стр. 304).

См. также Сушение и удаление обледенения с ветрового стекла (стр. 144).

Запотевание/обледенение внешних зеркал заднего вида и заднего стекла удаляется автоматически, если двигатель запускается при наружной температуре ниже +7 °С. Автоматическое антиобледенение можно выбрать в системе меню MY CAR, см. MY CAR (стр. 119).

Зеркало заднего вида, внутреннее

Внутреннее зеркало заднего вида может затемняться с помощью регулятора на нижнем краю зеркала. Альтернативный вариант - зеркало заднего вида затемняется автоматически.



- 1 Установка противоослепляющего положения

Установка вручную противоослепляющего положения

Мощный свет от автомобиля сзади может отражаться в зеркале заднего вида и ослеплять водителя. Если вас раздражает свет от автомобилей сзади, затемните зеркало с помощью регулятора противоослепляющего положения:

1. Для установки противоослепляющего положения, переместите регулятор на себя.



- Возврат в нормальное положение – переместите регулятор в сторону ветрового стекла.

Автоматическая защита от ослепления*

В случае яркого света сзади зеркало заднего вида затемняется автоматически. Ручка ручной установки противоослепляющего положения отсутствует на зеркале с автоматической защитой от ослепления.

В заднем зеркале установлены два датчика – один направлен вперед, а другой назад – которые действуют синхронно, регистрируют и предотвращают ослепление светом. Датчик, направленный вперед, регистрирует окружающий свет, а датчик, направленный назад, – регистрирует свет от фар, следующего за вами автомобиля.

i ВНИМАНИЕ

Вы ослабите действие противоослепляющей функции зеркала заднего вида, если заслоните датчики от света, например, парковочным билетом, транспондерами, солнцезащитным козырьком или предметами, которые находятся на сидениях или на полке для шляп.

Компас (стр. 112) можно выбирать только вместе с зеркалом заднего вида с автоматической защитой от ослепления.

Дополнительная информация

- Зеркала заднего вида - наружные (стр. 109)

Компас*

В зеркале заднего вида установлен дисплей, который показывает, в каком направлении по компасу направлена передняя часть автомобиля.

Использование



Зеркало заднего вида с компасом.

В верхнем правом углу зеркала заднего вида установлен дисплей, который показывает, в каком направлении по компасу направлена передняя часть автомобиля. Восемь различных направлений обозначаются сокращениями на английском языке: **N** (север), **NE** (северо-восток), **E** (восток), **SE** (юго-восток), **S** (юг), **SW** (юго-запад), **W** (запад) и **NW** (северо-запад).

Компас активируется автоматически при запуске двигателя или когда ключ переведется в положение II, см. Положение ключа - функции с разными уровнями (стр. 81).



Чтобы отключить/включить компас, нажмите кнопку снизу на зеркале заднего вида, например, с помощью скрепки.

Калибровка

Для правильной работы необходимо выполнить калибровку компаса.

Земной шар разделен на 15 магнитных зон. Необходимо провести калибровку компаса, если автомобиль перемещается через несколько магнитных зон.

Чтобы выполнить калибровку:

1. Остановите автомобиль на большом открытом участке без металлических конструкций и высоковольтных линий электропередачи.
2. Запустите двигатель и отключите все электрическое оборудование (климатическую установку, очистители и т.д.), а также убедитесь, что все двери закрыты.

i ВНИМАНИЕ

Если электрооборудование не отключено, калибровка может не выполняться или выполняться не в полном объеме.

3. Удерживайте нажатой кнопку с нижней стороны зеркала не менее прим. 3-х секунд (с помощью, например, скрепки). Показывается номер действующей магнитной зоны.

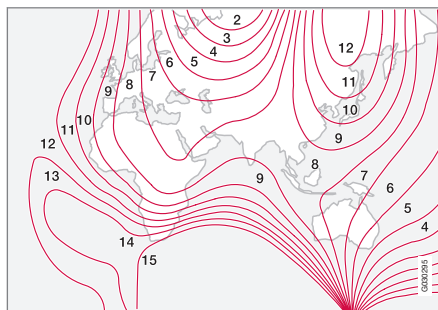

Магнитные зоны.

4. Повторными нажатиями кнопки выберите необходимую магнитную зону (1–15), см. карту магнитных зон для компаса.
5. Подождите, пока на дисплее вновь появится символ **C**, или удерживайте нажатой в течение прим. 6 секунд кнопку на задней стороне зеркала заднего вида до появления символа **C**.

6. Медленно двигайтесь по кругу со скоростью макс. 10 км/ч до тех пор, пока на дисплее не появится компасный курс, что означает завершение калибровки. После этого выполните еще 2 круга для завершения точной калибровки.
7. **Автомобили с электрообогреваемым ветровым стеклом***: Если при включении обогрева ветрового стекла на дисплее появляется символ **C**, выполните калибровку согласно пункту 6 выше с включенным обогревом ветрового стекла, см. Осушение и удаление обледенения с ветрового стекла (стр. 144).
8. При необходимости повторите описанную выше процедуру.



Люк в крыше*

Люком в крыше можно управлять с помощью регуляторов в крыше.

Внутренняя солнцезащитная шторка люка в крыше закрывается вручную.

Люк в крыше снабжен воздухоотражателем.

Органы управления люком в крыше расположены на потолке. Люк в крыше можно открыть за задний край вверх или в горизонтальном направлении. Для того чтобы открыть люк в крыше следует установить ключ в положение I или II.

Горизонтальное открытие

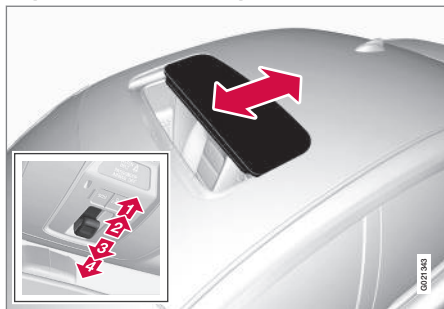

Горизонтальное открытие, назад/вперед.

- 1 Открытие, автоматическое
- 2 Открытие, вручную

- 3 Закрытие, вручную
- 4 Закрытие, автоматическое

Открытие

Чтобы максимально открыть люк в крыше, потяните регулятор назад в положение для автоматического открытия и отпустите.

Открывается вручную, если потянуть регулятор назад до положения ручного открытия. Люк перемещается в направлении полного открытия до тех пор, пока кнопка управления нажата.

Закрытие

Закрывается вручную, если потянуть регулятор вперед до положения ручного закрытия. Люк перемещается в направлении полного закрытия до тех пор, пока кнопка управления нажата.

ПРЕДОСТЕРЕЖЕНИЕ

Опасность защемления при закрытии люка в крыше. Защита от защемления, установленная на люке в крыше, действует только в автоматическом режиме, и не работает при закрытии люка вручную.

Закрывается автоматически, если переместить регулятор в положение для автоматического закрытия и отпустить.

Подача питания на люк в крыше прекращается, если выбрать положение ключа 0 и извлечь дистанционный ключ из замка запуска.

ПРЕДОСТЕРЕЖЕНИЕ

Если в автомобиле находятся дети:

Обязательно отключайте питание от люка в крыше, выбрав положение ключа 0, а затем, покидая автомобиль, берите дистанционный ключ с собой. Для получения информации о положениях ключа - см. Положение ключа - функции с разными уровнями (стр. 81).

Вертикальное открытие

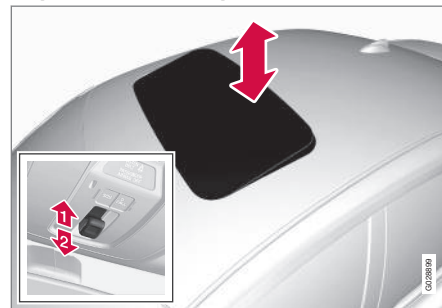

Вертикальное открытие, задний край вверх.

- 1 Чтобы открыть, выжмите задний край регулятора вверх.
- 2 Чтобы закрыть, потяните задний край регулятора вниз.



Закрытие дистанционным ключом или кнопкой центрального замка

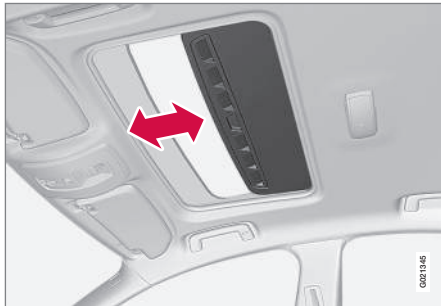

Длительным нажатием на кнопку запира-ния закрывается люк в крыше и все окна, см. Дистанционный ключ - функции (стр. 171) и Запирание/отпирание - изнутри (стр. 185); запираются двери и крышка багажника. Если необходимо прервать закрытие, нажмите на кнопку замка еще раз.

⚠ ПРЕДОСТЕРЕЖЕНИЕ

Если люк в крыше закрывается с помощью дистанционного ключа, обеспечьте безопасность пассажиров от заземления.

Солнцезащитная шторка

У люка также имеется внутренняя солнцезащитная шторка, перемещаемая вручную. Когда люк открывается, солнцезащитная

шторка автоматически сдвигается назад. Чтобы закрыть шторку, сдвиньте ее вперед за ручку.

Защита от заземления

Люк в крыше снабжен защитой от заземления, которая срабатывает, если при автоматическом закрытии он блокируется посторонним предметом. В этом случае люк останавливается, а затем автоматически открывается в установленное ранее положение.

Воздухоотражатель

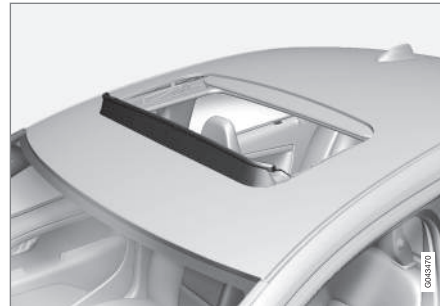

В люке крыши имеется воздухоотражатель, который откидывается, когда люк открыт.

Управление меню - комбинированный прибор

Управление меню (стр. 116) на информационном дисплее комбинированного прибора (стр. 64) осуществляется с помощью левого подрулевого рычага. Какое именно меню показывается - это зависит от положения ключа (стр. 81).

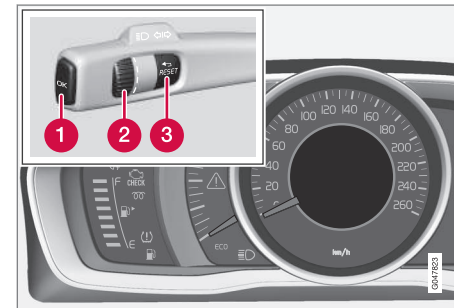

Дисплей (аналоговый комбинированный прибор) и органы управления меню.

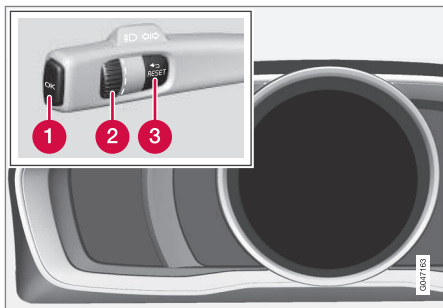

Дисплей (цифровой комбинированный прибор) и органы управления меню.

- 1** **OK** – доступ к списку сообщений и подтверждение сообщений.
- 2** Регулировочное кольцо – перелистать выборы меню.
- 3** **RESET** – обнуление активированной функции. В некоторых случаях используется для выбора/активирования функции, см. пояснение соответствующей функции.

Если показывается сообщение (стр. 117), оно должно быть подтверждено с помощью **OK**, чтобы меню отображались.

Дополнительная информация

- Сообщения - обслуживание (стр. 118)

²² Некоторые двигатели.

²³ В скобках указывается количество сообщений.

Обзор меню - комбинированный прибор

Какие меню показываются на информационном дисплее комбинированного прибора - это зависит от положения ключа (стр. 81).

Для некоторых из перечисленных ниже вариантов меню необходимо, чтобы в автомобиле имелась соответствующая функция и оборудование.

Аналоговый комбинированный прибор

Цифр.скор.

Отопитель*

Доп.отопит.*

Опции TC

Серв.статус

Уров.масла²²

Сообщения (##)²³

Цифровой комбинированный прибор

Настройки*

Темы

Контрастн. режим/Цветовой режим

Сервисн.статус

Сообщения²³

Уровень масла²²

Отопит. салона*

Сброс бортового компьютера

Дополнительная информация

- Комбинированный прибор аналоговый - Overview (стр. 64)
- Комбинированный прибор цифровой - Overview (стр. 66)
- Управление меню - комбинированный прибор (стр. 115)



Сообщения

Если загорается предупреждающий, информационный или контрольный символ, то одновременно на информационном дисплее отображается поясняющее сообщение.

сообщение	Значение
Остановиться ^A	Остановиться и заглушить двигатель. Опасность серьезных травм – обратитесь в мастерскую ^B .
Заглушить двиг. ^A	Остановиться и заглушить двигатель. Опасность серьезных травм – обратитесь в мастерскую ^B .
Треб.сроч.обслуж ^A	Обратитесь в мастерскую ^B для безотлагательной проверки автомобиля.

сообщение	Значение
Требуется обслуживание ^A	Обратитесь в мастерскую ^B , проверить автомобиль, как можно быстрее.
См. руководство ^A	Читайте руководство пользователя
Офиц. время для технического обслуживания	Пора заказать время техобслуживания – обратитесь в мастерскую ^B .
Время для текущего технического обслуживания	Пора на техобслуживание – обратитесь в мастерскую ^B . Это время техобслуживания зависит от пробега, количества месяцев, прошедших с момента последнего техобслуживания, наработки двигателя и марки масла.

сообщение	Значение
Несоблюдение срока технического обслуживания	Если нарушаются интервалы техобслуживания, то гарантия не распространяется на поврежденные детали, – обратитесь в мастерскую ^B .
Трансмиссия Требуется замена масла	Обратитесь в мастерскую ^B , проверить автомобиль, как можно быстрее.
Трансмиссия Огранич.функции	Коробка передач не может работать на полную мощность. Двигайтесь с особой осторожностью до тех пор, пока сообщение не погаснет ^C . При повторном появлении – обратитесь в мастерскую ^B .



сообщение	Значение
Горяч. трансмиссия Снизьте скорость	Сбросьте скорость или остановитесь, соблюдая меры безопасности. Выключите передачу и дайте двигателю поработать на холостых оборотах, пока сообщение не погаснет ^C .
Гор.трансм. Остановите Подожжд.охлажд.	Серьезная неисправность. Без промедления остановите автомобиль, соблюдая меры безопасности, и обратитесь в мастерскую ^B .

сообщение	Значение
Временно отключена ^A	Функция временно отключена и вернется в исходное положение автоматически во время движения или при повторном пуске двигателя.
Батарея разряжена Режим экономии энергии	Звуковая система отключена для сохранения мощности. Зарядите аккумуляторную батарею.

^A Часть сообщений появляется вместе с информацией о том, где возникла неисправность.

^B Мы рекомендуем официальную станцию техобслуживания Volvo.

^C Дополнительную информацию об автоматической коробке передач см. Автоматическая коробка передач - Geartronic* (стр. 286).

Дополнительная информация

- Сообщения - обслуживание (стр. 118)
- Управление меню - комбинированный прибор (стр. 115)

Сообщения - обслуживание

С помощью левого подрулевого рычага можно подтверждать и просматривать сообщения (стр. 117), которые выводятся на информационный дисплей комбинированного прибора.

Одновременно с предупреждающим, информационным или контрольным символом на дисплее появляется поясняющее сообщение. Сообщение об ошибке хранится в списке памяти до устранения неисправности.

Нажмите **OK** на левом подрулевом рычаге, чтобы подтвердить сообщения. Выбор сообщения с помощью регулятора кольца (стр. 115).



ВНИМАНИЕ

Если предупреждающее сообщение появляется во время работы с бортовым компьютером, то необходимо сначала прочитать это сообщение (нажав **OK**), и только потом продолжать работу с компьютером.

Дополнительная информация

- Обзор меню - комбинированный прибор (стр. 116)



MY CAR

MY CAR – исходное меню управления многими функциями автомобиля, например, City Safety™, замки и сигнализация, автоматическая скорость вращения вентилятора, установка времени на часах и пр.

Некоторые функции являются стандартными, а другие опционными – ассортимент зависит также от рынка.

Использование

Перемещение между различными меню выполняется с помощью кнопок на центральной консоли или правым набором кнопок на рулевом колесе*.

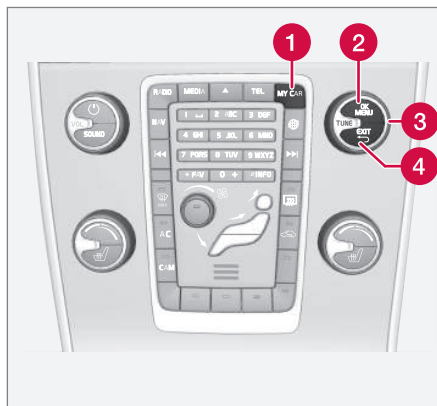

Панель управления на центральной консоли и набор кнопок на рулевом колесе. На рисунке представлено схематическое изображение – количество функций и расположение кнопок

может отличаться в зависимости от выбранной комплектации и рынка.

- 1 **MY CAR** – открывается меню *MY CAR*.
- 2 **OK/MENU** – нажатием этой кнопки на центральной консоли или регулировочного кольца на рулевом колесе осуществляется выбор/установка флажка для выделенной опции меню или сохранение выбранной функции в памяти.
- 3 **TUNE** – поворотом ручки в центральной консоли или регулировочного кольца на рулевом колесе осуществляется переход вверх/вниз по опциям меню.
- 4 **EXIT**

Функции EXIT

В зависимости от функции, в которой установлен курсор при нажатии кнопки **EXIT**, и уровня меню может происходить следующее:

- телефонный разговор отвергается
- прерывается выполнение функции
- удаляется введенный знак
- отменяется последний выбор
- возврат вверх по структуре меню.

Длительное нажатие **EXIT** ведет в обычный режим просмотра *MY CAR* или из обычного режима просмотра на самый верхний уровень меню (меню главных источников).



Варианты меню и маршруты поиска

Описание опций меню и маршрутов поиска в MY CAR см. приложение Sensus Infotainment.

Бортовой компьютер

Бортовой компьютер автомобиля может во время движения регистрировать, обрабатывать и представлять информацию.

Содержание и индикация бортового компьютера зависит от типа комбинированного прибора – аналогового или цифрового:

- Бортовой компьютер – аналоговый комбинированный прибор (стр. 121)
- Бортовой компьютер - цифровой комбинированный прибор (стр. 125)

Проверку и настройки можно выполнить непосредственно после автоматического включения подсветки комбинированного прибора одновременно с открытием замков автомобиля. Если после открытия двери водителя ни один из органов управления бортовым компьютером не задействован в течение прим. 30 секунд, комбинированный прибор гаснет, и затем для управления бортовым компьютером необходимо либо установить положение ключа II (стр. 81), либо запустить двигатель.



ВНИМАНИЕ

Если предупреждающее сообщение появляется во время работы с бортовым компьютером, работу можно возобновить только после подтверждения сообщения.

- Подтвердите сообщение, кратко нажав кнопку **OK** на рычаге указателей поворотов.

Групповые меню

В бортовом компьютере представлены две группы меню:

- Функции
- Рубрики в комбинированном приборе

В бортовом компьютере внутри каждой группы **Функции** и **Рубрики** расположены по бесконечному замкнутому контуру (loop).

Дополнительная информация

- Бортовой компьютер - статистика поездок* (стр. 130)
- Бортовой компьютер - поясняющая информация (стр. 129)



Бортовой компьютер – аналоговый комбинированный прибор

Меню бортового компьютера расположены по замкнутому плавно изменяющемуся контуру. В одном из вариантов выбора дисплей бортового компьютера гаснет – это указывает также на начало/конец контура.

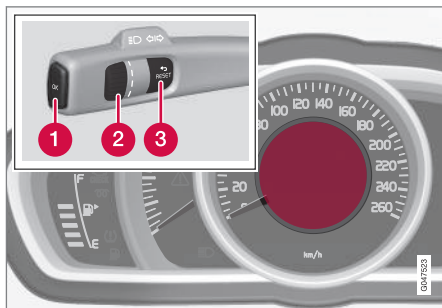

Информационный дисплей и органы управления.

- 1 **OK** – Открыть в бортовом компьютере контур функций + Активировать выделенную опцию.
- 2 **Регулировочное кольцо** – Открыть в бортовом компьютере контур рубрик + Перелистать опции.
- 3 **RESET** – Отменить, обнулить или выйти из функции после сделанного выбора.

Функции

Чтобы открыть и проверить/настроить функции выполните следующее:

1. Чтобы убедиться, что ни один из органов управления не установлен в середине последовательности, – сначала "обнулите" их, дважды нажав на **RESET**.
2. Нажав на **OK** – открывается контур со всеми функциями.
3. **Регулировочным кольцом** перелистайте функции и выберите/подтвердите с помощью **OK**.
4. После выполненной проверки/настройки завершите, дважды нажав на **RESET**.

В таблице ниже представлены различные функции бортового компьютера:



03 Приборы и органы управления



Функции	Информация
Цифр.скор. <ul style="list-style-type: none"> км/ч миль/ч Информация не выводится 	<p>Скорость автомобиля отображается в цифровой индикации в центре комбинированного прибора:</p> <ul style="list-style-type: none"> Открыть с помощью OK, выбрать регулирующим кольцом, подтвердить с помощью OK и выйти с помощью ENTER.
Отопитель* <ul style="list-style-type: none"> ПРЯМОЙ ПУСК Таймер 1 - открывается меню для установки времени. Таймер 2 - открывается меню для установки времени. 	<p>Описание программирования таймера см. Предпусковой обогреватель* двигателя и салона - таймер (стр. 150).</p>
Доп.отопит.* <ul style="list-style-type: none"> Авт Вкл Выкл 	<p>Дополнительную информацию см. Дополнительный обогреватель* (стр. 154).</p>
Опции ТС <ul style="list-style-type: none"> Пробег до пустого бака Расход топлива Средняя скорость Счетчики пройденного пути T1 и общ.рас. Счетчики пройденного пути T2 и общ.рас 	<p>Здесь можно выбрать/активировать опции, представленные в виде выбираемых рубрик в бортовом компьютере. Символы уже выбранных рубрик окрашены в БЕЛЫЙ цвет и снабжены "галочкой" – прочие символы СЕРОГО цвета и без "галочки":</p> <ol style="list-style-type: none"> Открыть функцию с помощью OK, перелистать между символами вариантов регулирующим кольцом и выделить/остановиться на выбранном символе. Подтвердить с помощью OK – цвет символа изменяется с СЕРОГО на БЕЛЫЙ, и появляется метка "галочка". Продолжить выбор символов функций регулирующим кольцом или завершить с помощью RESET.
Серв.статус	<p>Показывается количество месяцев и пробег до следующего техобслуживания.</p>



Функции	Информация
Уров.масла ^А	Дополнительную информацию см. Моторное масло - контроль и заправка (стр. 379).
Сообщения (##)	Дополнительную информацию см. Сообщения - обслуживание (стр. 118).

А Некоторые двигатели.

Рубрики

Одну из рубрик, представленных в таблице ниже, можно выбрать для постоянного показа в комбинированном приборе. Чтобы выбрать рубрику, выполните следующее:

1. Чтобы убедиться, что ни один из органов управления не установлен в середине последовательности, – сначала "обнулите" их, дважды нажав на **RESET**.
2. Поверните **регулирующее кольцо** – рубрики бортового компьютера, которые можно выбрать, показываются по замкнутому кругу.
3. Остановитесь на выбранной рубрике.

03

Рубрика бортового компьютера в комбинированном приборе	Информация
Счетчики пройденного пути T1 и общ.рас.	<ul style="list-style-type: none"> • Длительным нажатием на RESET обнуляется счетчик пройденного пути T1.
Счетчики пройденного пути T2 и общ.рас	<ul style="list-style-type: none"> • Длительным нажатием на RESET обнуляется счетчик пройденного пути T2.
Расст.до пуст.	Дополнительную информацию - см. раздел "Дальность действия – пробег до пустого бака" (стр. 129).
Расход топл.	Текущий расход.
Средн.скор.	<ul style="list-style-type: none"> • Длительным нажатием на RESET обнуляется Средн.скор.
Информация бортового компьютера отсутствует.	В этом варианте информация на дисплее отсутствует – это также означает начало/конец контура.

Во время поездки рубрику бортового компьютера, представленную в комбиниро-

ванном приборе, можно изменить в любой момент. Это делается так:

- Повернуть **регулирующее кольцо** – остановиться на выбранной рубрике.





Обнуление – счетчик пройденного пути и средняя скорость

В данной рубрике бортового компьютера – **T1 и общ.рас.**, **T2 и общ.рас** или **Средн.скор.** – показывается в комбинированном приборе:

- При длительном нажатии на **RESET** – выбранная рубрика обнуляется.

Каждую рубрику необходимо обнулять отдельно.

Дополнительная информация

- Бортовой компьютер (стр. 120)
- Бортовой компьютер - поясняющая информация (стр. 129)
- Бортовой компьютер - статистика поездок* (стр. 130)

Бортовой компьютер - цифровой комбинированный прибор

Меню бортового компьютера расположены по замкнутому плавно изменяющемуся контуру. Для одного из вариантов выбора три дисплея бортового компьютера гаснут – это указывает также на начало/конец контура.

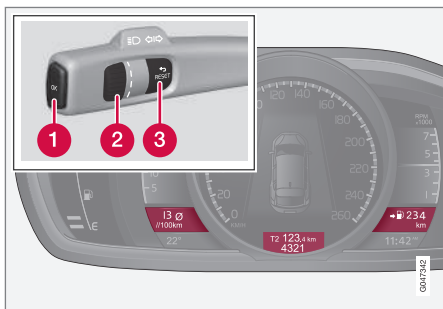

Информационные дисплеи и органы управления на подрулевом рычаге.

- 1 **OK** – Открыть в бортовом компьютере контур функций + Активировать выделенную опцию.
- 2 **Регулировочное кольцо** – Открыть в бортовом компьютере контур рубрик + Перелистать опции.
- 3 **RESET** – Отменить, обнулить или выйти из функции после сделанного выбора.

Функции

Чтобы открыть и проверить/настроить функции выполните следующее:

1. Чтобы убедиться, что ни один из органов управления не установлен в середине последовательности, – сначала "обнулите" их, дважды нажав на **RESET**.
2. Нажмите на **OK** – открывается контур со всеми функциями.
3. **Регулировочным кольцом** перелистайте функции и выберите/подтвердите с помощью **OK**.
4. После выполненной проверки/настройки завершите, дважды нажав на **RESET**.

В таблице ниже представлены различные функции бортового компьютера:



03 Приборы и органы управления



Функции	Информация
Сброс бортового компьютера <ul style="list-style-type: none"> В среднем Средняя скорость 	Обратите внимание , что эта функция не обнуляет оба счетчика пройденного пути T1 и T2 – информацию об этом см. таблицу в следующем разделе "Рубрики" или в разделе "Обнуление – средняя скорость/расход".
Сообщения	Дополнительную информацию см. Сообщения - обслуживание (стр. 118).
Темы	Выбор стиля оформления комбинированного прибора (стр. 64).
Настройки*	Выберите Авт Вкл или Выкл . Дополнительную информацию см. Дополнительный обогреватель* (стр. 154).
Контрастн. режим/Цветовой режим	Настройка интенсивности освещения и окраски комбинированного прибора.
Отопит. салона* <ul style="list-style-type: none"> Прямой пуск Символ "Таймер 1" – открывается меню для установки времени. Символ "Таймер 2" – открывается меню для установки времени. 	Описание программирования таймера см. Предпусковой обогреватель* двигателя и салона - таймер (стр. 150).
Сервисн.статус	Показывается количество месяцев и пробег до следующего техобслуживания.
Уровень масла^A	Дополнительную информацию см. Моторное масло - контроль и заправка (стр. 379).

^A Некоторые двигатели.



Рубрики

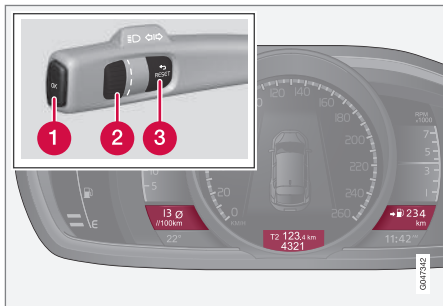

Три рубрики бортового компьютера могут показываться одновременно – по одной в каждом "окне".

Одну из комбинаций рубрик, представленных в таблице ниже, можно выбрать для постоянного показа в комбинированном приборе. Чтобы выбрать рубрику, выполните следующее:

1. Чтобы убедиться, что ни один из органов управления не установлен в середине последовательности, – сначала "обнулите" их, дважды нажав на **RESET**.
2. Поверните **регулирующее кольцо** – комбинации рубрик, которые можно выбрать, показываются по замкнутому кругу.

3. Остановитесь на выбранной комбинации рубрик.

Комбинации рубрик			Информация
В среднем	Счетчик пройденного пути T1 + Показания спидометра	Средняя скорость	<ul style="list-style-type: none"> • Длительным нажатием на RESET обнуляется счетчик пройденного пути T1.
Мгновенный расход топлива	Счетчик пройденного пути T2 + Показания спидометра	Пробег до пустого бака	<ul style="list-style-type: none"> • Длительным нажатием на RESET обнуляется счетчик пройденного пути T2.
Мгновенный расход топлива	Показания спидометра	kmh<>mph	kmh<>mph - см. раздел "Цифровая индикация скорости" (стр. 129).
	Информация бортового компьютера отсутствует.		В этом варианте гаснут все три дисплея бортового компьютера – это также означает начало/конец контура.

Во время поездки комбинацию рубрик бортового компьютера, представленную в ком-

бинированном приборе, можно изменить в любой момент. Это делается так:

- Повернуть **регулирующее кольцо** – остановиться на выбранной рубрике.



Обнуление – счетчики пройденного пути

Поверните **регулирующее кольцо**, чтобы открыть комбинацию рубрик, содержащую счетчик пройденного пути, который следует обнулить:

- При длительном нажатии на **RESET** – выбранный счетчик пройденного пути обнуляется.

Обнуление – средняя скорость/расход

1. Выберите функцию **Сброс бортового компьютера** и активируйте с помощью **ОК**.
2. **Регулирующим кольцом** выберите одну из следующих опций и активируйте с помощью **ОК**:
 - л/100 км
 - км/ч
 - Сброс обоих значений
3. Завершите с помощью **RESET**.

Дополнительная информация

- Бортовой компьютер - поясняющая информация (стр. 129)
- Бортовой компьютер - статистика поездок* (стр. 130)



Бортовой компьютер - поясняющая информация

Здесь приводится информация, поясняющая работу некоторых функций.

В среднем

Средний расход топлива рассчитывается с момента последнего обнуления.

i ВНИМАНИЕ

Некоторые ошибки могут возникать при использовании топливного обогревателя*.

Средняя скорость

Средняя скорость рассчитывается по расстоянию, пройденному с момента последнего обнуления.

Мгновенный расход топлива

Информация о текущем расходе топлива обновляется непрерывно – примерно каждую секунду. Если автомобиль движется на низкой скорости, расход топлива показывается в расчете на единицу времени, а на высокой скорости – относительно величины пробега.

Вы можете выбрать различные единицы измерения (км/мили) – см. раздел "Выбор единиц измерения" (стр. 129).

Дальность действия – пробег до пустого бака

В бортовом компьютере отображается примерное расстояние, которое можно пройти на оставшемся в баке топливе.

Когда в рубрике **Расст. до пуст.** отображается "----", гарантированного пробега не остается.

- В этом случае необходимо без промедления долить в бак топливо.

Для расчета используются значения среднего расхода топлива за последние пройденные 30 км и оставшегося количества топлива.

i ВНИМАНИЕ

Ошибочные показания возможны при изменении стиля вождения.

Экономичный стиль вождения в общем случае увеличивает пробег автомобиля. Подробнее о том, как можно повлиять на расход топлива, см. в разделе Экологическая концепция Volvo Car Corporation (стр. 22).

Цифровая индикация скорости²⁴

Единицы измерения скорости (км/ч или миль/ч) противоположны установленным в главном приборе. Если, например, установ-

лены миль/ч, в бортовом компьютере скорость отображается в км/ч и наоборот.

Изменение единиц измерения

В системе меню MY CAR вы можете изменить единицы измерения (км/мили) расстояния и скорости, см. MY CAR (стр. 119).

i ВНИМАНИЕ

Кроме бортового компьютера эти единицы измерения также изменяются в навигационной системе Volvo, *.

Дополнительная информация

- Бортовой компьютер - статистика поездок* (стр. 130)

²⁴ Только комбинированный прибор "Digital".

Бортовой компьютер - статистика поездок*

В автомобиле сохраняется информация о выполненных поездках – средний расход топлива и средняя скорость – которую можно увидеть на мониторе центральной консоли в виде гистограммы.

Принцип действия

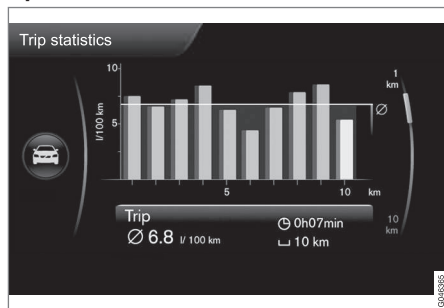

Статистика поездок²⁵.

Каждый столбик соответствует 1 км или 10 км пути в зависимости от выбранного масштаба. Крайний правый столбик – это значение для текущего на данный момент километра или 10 км пути.

Ручкой **TUNE** вы можете изменить масштаб каждого столбика от 1 км до 10 км - курсор справа поменяет местами верхнюю и нижнюю позицию в зависимости от выбранной шкалы.

Использование

Различные настройки можно выполнить в системе меню **MY CAR**, см. MY CAR (стр. 119) – в разделе **Статистика**.

Если выделить вариант "**Сброс, если двиг. был выкл. мин. 4 ч**", все статистические данные удаляются автоматически после окончания поездки и стоянки автомобиля в течение 4 часов. При следующем запуске двигателя расчет статических данных поездок начинается с нуля.

- **Сброс, если двиг. был выкл. мин. 4 ч** – внесите метку в окошко с помощью **ENTER** и выйдите из меню с помощью **EXIT**.

Если новый цикл движения начинается до окончания 4-часовой стоянки, необходимо сначала вручную удалить данные последнего цикла, используя вариант "**Начать новую поездку**".

- **Начать новую поездку** - с помощью **ENTER** удалите ранее выполненные статические расчеты и выйдите из меню с помощью **EXIT**.

См. также информацию об Eco guide (стр. 69).

Дополнительная информация

- Бортовой компьютер - поясняющая информация (стр. 129)

²⁵ На рисунке представлено схематическое изображение – формат может отличаться в зависимости от модели автомобиля или варианта программного обеспечения.

04

КЛИМАТИЧЕСКАЯ УСТАНОВКА





04 Климатическая установка

Общие сведения о климатической установке

В автомобиле установлена система электронного климат-контроля (стр. 138). Климатическая установка охлаждает или нагревает, а также осушает воздух в салоне.

ВНИМАНИЕ

Кондиционирование воздуха (AC) (стр. 144) можно отключить, но его следует всегда держать включенным для создания хорошего климата в салоне и чтобы избежать запотевания стекол.

Не забывайте

- Для обеспечения оптимального режима кондиционирования воздуха необходимо, чтобы боковые окна и люк в крыше* были закрыты.
- Функция общего проветривания (стр. 186) открывает/закрывает все боковые окна одновременно, и ее можно использовать, например, для быстрого проветривания автомобиля в жаркую.
- Удаляйте лед и снег с воздухозаборника климатической установки (щель между капотом и ветровым стеклом).
- В жаркую погоду из-под автомобиля может капать конденсационная вода из системы кондиционирования воздуха. Это нормально.

- Когда требуется максимальная мощность двигателя, например, при максимальном разгоне или движении на подъеме с прицепом, кондиционирование воздуха может временно отключаться. При этом температура в салоне может временно повыситься.
- Чтобы удалить запотевание на окнах с внутренней стороны, следует в первую очередь использовать дефростер (стр. 144). Чтобы снизить вероятность запотевания, окна следует содержать в чистоте и протирать обычным средством для чистки окон.

ВНИМАНИЕ

Во избежание образования конденсата на заднем стекле не закрывайте вентиляционные отверстия на задней полке одеждой или другими предметами.

Автомобили с функцией Start/Stop*

При автоматической остановке (стр. 294) двигателя функции некоторого оборудования могут действовать с ограничениями, например, скорость вентилятора (стр. 142) климатической установки.

Автомобили с функцией ECO*

Когда включена функция ECO (стр. 304), некоторое оборудование может действовать с ограничениями или отключается,

например, кондиционирование воздуха (стр. 144).

ВНИМАНИЕ

С включением функции ECO изменяются некоторые параметры настройки климатической системы и ограничиваются некоторые функции энергопотребителей. Некоторые настройки можно восстановить вручную, но функции начинают действовать в полном объеме только после отключения функции ECO.

Дополнительная информация

- Фактическая температура (стр. 133)
- Настройки меню - климат (стр. 135)
- Электронный климат-контроль - ECC (стр. 138)
- Распределение воздуха в салоне (стр. 136)
- Очистка воздуха (стр. 133)

* Опция/дополнительное оборудование, дополнительную информацию см. Введение.



Фактическая температура

Выбранное значение температуры в салоне соответствует субъективным ощущениям, зависящим от наружной температуры, скорости перемещения воздуха, влажности воздуха, интенсивности солнечного излучения и других факторов, действующих внутри и снаружи автомобиля.

В системе имеется солнечный датчик (стр. 133), который распознает, с какой стороны в салоне светит солнце. В этой связи температура в правом и левом воздушных соплах может отличаться, несмотря на то, что на обеих сторонах установлено одинаковое значение температуры.

Дополнительная информация

- Общие сведения о климатической установке (стр. 132)
- Регулировка температуры в салоне (стр. 143)

Датчики - климат

Система климат-контроля имеет несколько датчиков, которые помогают регулировать температуру (стр. 133) в автомобиле.

- Солнечный датчик расположен сверху на приборной панели.
- Датчик температуры в салоне расположен под панелью климатической установки.
- Датчик наружной температуры установлен во внешнем зеркале заднего вида.
- Датчик контроля влажности* установлен у внутреннего зеркала заднего вида.



ВНИМАНИЕ

Не закрывайте и не блокируйте датчики одеждой и другими предметами.

Дополнительная информация

- Общие сведения о климатической установке (стр. 132)

Очистка воздуха

В салоне создается уютная и приятная атмосфера даже для страдающих контактной аллергией и астмой.

- Фильтр в салоне (стр. 134)
- Материал в салоне (стр. 135)
- Clean Zone Interior Package (CZIP) (стр. 134)*
- Interior Air Quality System (IAQS) (стр. 135)*

Дополнительная информация

- Общие сведения о климатической установке (стр. 132)



Очистка воздуха - фильтр в салоне

Воздух, поступающий в салон автомобиля, проходит очистку в фильтре.

Этот фильтр должен регулярно заменяться. Выполняйте Программу техобслуживания Volvo в отношении рекомендуемого интервала замены. При эксплуатации автомобиля в сильно загрязненной среде следует чаще проводить замену фильтра.

ВНИМАНИЕ

Существуют различные типы салонных фильтров. Убедитесь, что устанавливается правильный фильтр.

Дополнительная информация

- Очистка воздуха (стр. 133)

Очистка воздуха - Clean Zone Interior Package (CZIP)*

CZIP включает в себя ряд изменений, которые в еще большей степени очищают салон от веществ, вызывающих аллергии и астму.

В комплект входит:

- Дополнительная функция включения вентилятора после того, как автомобиль открывается дистанционным ключом. При этом вентилятор нагнетает в салон свежий воздух. Функция включается, когда в этом есть необходимость, и отключается автоматически через некоторое время или когда открывается одна из дверей салона. К 4-м годам эксплуатации автомобиля интервал работы вентилятора постепенно уменьшается.
- Система контроля качества воздуха IAQS (стр. 135) является полностью автоматической системой, очищающей воздух в салоне от примесей, таких как микрочастицы, углеводороды, оксиды азота и приповерхностный озон.



ВНИМАНИЕ

В целях соответствия нормативу CZIP, в автомобилях с CZIP, замену фильтра IAQS следует выполнять через каждые 15 000 км или один раз в год в зависимости от того, что наступает раньше. Однако не более 75 000 км в течение 5 лет. На автомобилях без CZIP и если заказчик не заинтересован в сохранении стандарта CZIP, замену фильтра IAQS следует выполнять при регулярном обслуживании.

Дополнительную информацию о CZIP см. брошюру, прилагаемую к автомобилю при покупке.

Дополнительная информация

- Общие сведения о климатической установке (стр. 132)
- Очистка воздуха (стр. 133)



Очистка воздуха - IAQS*

Система контроля качества воздуха IAQS очищает воздух от газов и частиц, препятствуя появлению в салон неприятных запахов и снижая количество пыли.

Если воздух снаружи загрязнен, забор воздуха прекращается и начинается рециркуляция воздуха.

Вы можете активировать/отключить функцию в системе меню MY CAR. Описание системы меню - см. MY CAR (стр. 119).

i ВНИМАНИЕ

Для обеспечения оптимального качества воздуха в салоне всегда должны быть включены датчики качества воздуха.

В холодном климате рециркуляция ограничена, чтобы не допустить запотевания.

В случае запотевания необходимо отключить датчик контроля качества топлива и подключить функции обогрева ветрового, боковых и заднего стекла.

Дополнительная информация

- Общие сведения о климатической установке (стр. 132)
- Очистка воздуха (стр. 133)
- Очистка воздуха - Clean Zone Interior Package (CZIP)* (стр. 134)

Очистка воздуха - материал

Проверенные материалы разработаны специально для снижения запыленности салона и облегчают содержание салона в чистом состоянии.

Коврики в салоне и багажном отделении легко вынимаются для проведения чистки. Для чистки салона (стр. 422) используйте чистящие средства и средства для ухода за автомобилем, рекомендуемые Volvo.

Дополнительная информация

- Очистка воздуха (стр. 133)

Настройки меню - климат

На центральной консоли вы можете активировать/отключить или изменить базовую настройку шести функций климатической установки.

- Скорость вентилятора при автоматической регулировке микроклимата (стр. 143).
- Таймер рециркуляции (стр. 145).
- Автоматический запуск обогрева заднего стекла (стр. 111).
- Кондиц. воздуха в салоне (стр. 135)*.
- Автоматический запуск обогрева кресла водителя (стр. 140).
- Автоматический запуск обогрева рулевого колеса (стр. 88).

Для получения дополнительной информации см. описание системы меню (стр. 119).

Функции климатической установки можно вернуть к базовым настройкам в системе меню MY CAR. Описание системы меню - см. MY CAR (стр. 119).

Дополнительная информация

- Общие сведения о климатической установке (стр. 132)



04 Климатическая установка

Распределение воздуха в салоне

Поступающий воздух распределяется между различными соплами салона.

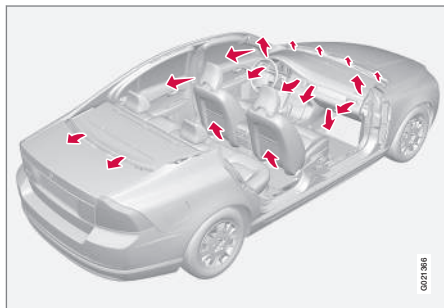

В режиме **AUTO** распределение воздуха происходит полностью в автоматическом режиме.

При необходимости можно перейти на ручное управление см. распределение воздуха (стр. 146).

Вентиляционные сопла в приборной панели

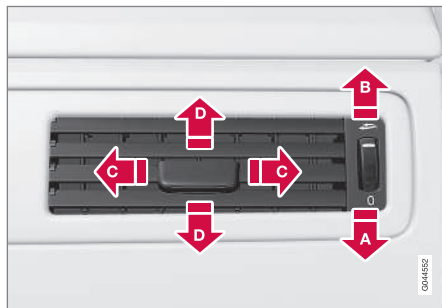

- A** Закрыто
- B** Открыто
- C** Отклонение потока воздуха по горизонтали
- D** Направление потока воздуха вверх

Если самые крайние сопла направить в сторону боковых стекол, можно избежать запотевания стекол.

Вентиляционные сопла в стойках дверей

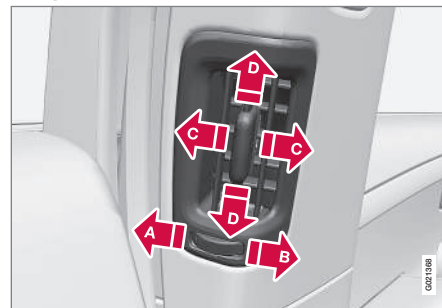

- A** Закрыто
- B** Открыто
- C** Отклонение потока воздуха по горизонтали
- D** Направление потока воздуха вверх

Направив сопла в сторону окон, вы можете в холодную погоду удалить запотевание со стекол.

Если сопла направлены в сторону салона, вы можете в жаркую погоду поддерживать комфортные условия на заднем сидении.



ВНИМАНИЕ

Помните, что маленькие дети могут быть чувствительны к потокам воздуха и сквознякам.



Распределение воздуха

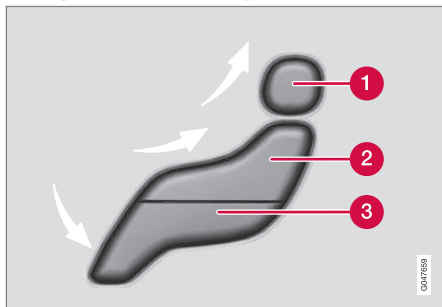

- ❶ Распределение воздуха – быстрый обогрев ветрового стекла
- ❷ Распределение воздуха – вентиляционные сопла направлены на приборную панель
- ❸ Распределение воздуха – поток воздуха к полу

Фигура образована тремя клавишами. При нажатии на эти клавиши на мониторе освещается соответствующая им фигура (см. рисунок ниже) и стрелка перед каждой частью фигуры, указывающая, какой режим распределения воздуха выбран. Подробнее см. распределение воздуха (стр. 146).



Выбранный режим распределения воздуха показывается на мониторе центральной консоли.

Дополнительная информация

- Общие сведения о климатической установке (стр. 132)
- Автоматическое регулирование (стр. 143)
- Распределение воздуха - рециркуляция (стр. 145)

Электронный климат-контроль - ECC

ECC (Electronic Climat Control) поддерживает заданную температуру в салоне и

может настраиваться отдельно для водителя и переднего пассажира.

Эта автоматическая функция регулирует температуру, кондиционирование воздуха, скорость вентилятора, рециркуляцию и распределение воздуха автоматически.

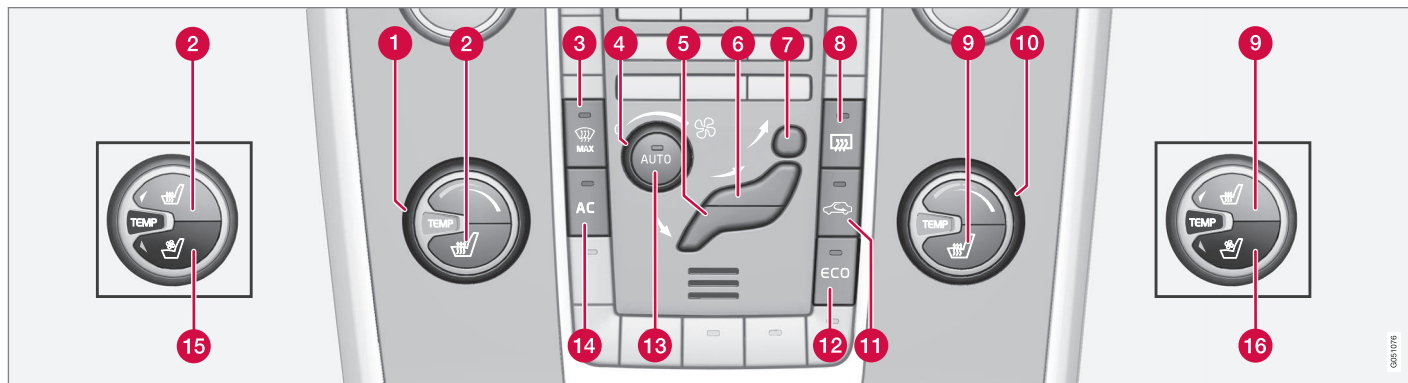

- 1 Регулирование температуры (стр. 143), левая сторона
- 2 Переднее сиденье с электроподогревом (стр. 140), левая сторона¹
- 3 Режим макс. оттаивания (стр. 144)
- 4 Вентилятор (стр. 142)
- 5 Распределение воздуха (стр. 136) – поток воздуха к полу

- 6 Распределение воздуха – вентиляционные сопла направлены на приборную панель
- 7 Распределение воздуха – быстрый обогрев ветрового стекла
- 8 Электрообогрев заднего стекла и наружных зеркал заднего вида (стр. 111)
- 9 Переднее сиденье с электроподогревом (стр. 140), правая сторона¹

- 10 Регулирование температуры (стр. 143), правая сторона
- 11 Рециркуляция (стр. 145)
- 12 ECO* (стр. 304)
- 13 **AUTO** - Автоматическое регулирование микроклимата (стр. 143)
- 14 **AC** - Включение/выключение кондиционера (стр. 144)

¹ Кнопка может занимать разное положение в зависимости от комплектации автомобиля вентилируемыми передними креслами*.



- 15 Вентилируемое переднее сиденье (стр. 141)* , левая сторона
- 16 Вентилируемое переднее кресло*, правая сторона

Дополнительная информация

- Общие сведения о климатической установке (стр. 132)



04 Климатическая установка

Переднее сиденье с электроподогревом*

Подогрев передних сидений имеет три режима для повышения уровня комфорта водителя пассажиров в холодное время.

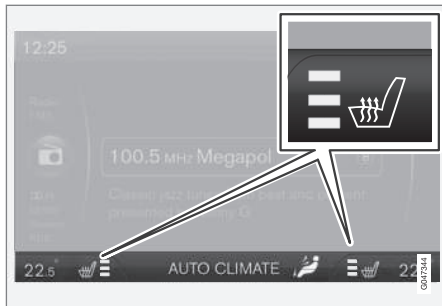

Заданный уровень обогрева отображается на мониторе центральной консоли.



Положение кнопки зависит от наличия в автомобиле вентилируемого переднего кресла*, см. рисунок (стр. 138).

Чтобы активировать функцию, нажмите на кнопку несколько раз:

- Максимальный обогрев – три оранжевых штриха светятся на мониторе центральной консоли (см. рисунок выше).
- Средний обогрев – на мониторе горят два оранжевых штриха.
- Минимальный обогрев – на мониторе горит один оранжевый штрих.
- Обогрев отключен – все штрихи на мониторе погашены.



ПРЕДОСТЕРЕЖЕНИЕ

На сиденья с электроподогревом не должны садиться люди, которым трудно почувствовать повышение температуры из-за потери чувствительности или которым по какой-то иной причине трудно управлять электроподогревом сидений. В противном случае возможны ожоги.

Автоматический запуск обогрева кресла водителя

Если активирован автоматический запуск обогрева кресла водителя, при запуске двигателя включается максимальный обогрев кресла водителя.

Автоматический запуск происходит, когда автомобиль не прогрет и наружная температура ниже прим. +10 °С.

Вы можете активировать/отключить функцию в системе меню MY CAR. Описание системы меню - см. MY CAR (стр. 119).

Дополнительная информация

- Общие сведения о климатической установке (стр. 132)
- Заднее сиденье с электроподогревом* (стр. 141)



Заднее сиденье с электроподогревом*

Подогрев задних внешних сидений имеет три режима для повышения комфорта пассажиров в холодное время.



Заданный уровень обогрева отображается количеством включенных в кнопке ламп.

Чтобы активировать функцию, нажмите на кнопку несколько раз:

- Максимальный обогрев – горят три лампы.
- Средний обогрев – горят две лампы.
- Минимальный обогрев – горит одна лампа.
- Обогрев отключен – все лампы погашены.

! ПРЕДОСТЕРЕЖЕНИЕ

На сиденья с электроподогревом не должны садиться люди, которым трудно почувствовать повышение температуры из-за потери чувствительности или которым по какой-то иной причине трудно управлять электроподогревом сидений. В противном случае возможны ожоги.

Дополнительная информация

- Общие сведения о климатической установке (стр. 132)
- Переднее сиденье с электроподогревом* (стр. 140)

Вентилируемые передние сидения*

Вентиляцию можно использовать одновременно с обогревом сидений. Эту функцию можно использовать, например, для просушки одежды.

Система вентиляции состоит из вентиляторов, встроенных в сиденья, и спинков, затягивающих воздух через обивку сидений. Чем холоднее воздух в салоне, тем выше эффект охлаждения. Систему можно активировать, когда двигатель работает.

Вентиляция регулируется климатической установкой с учетом температуры сиденья, интенсивности солнечного излучения и наружной температуры.



Заданный уровень комфорта отображается на экране центральной консоли.



04 Климатическая установка



Положение кнопки см. рисунок (стр. 138).

Чтобы активировать функцию, нажмите на кнопку несколько раз.

Существует три уровня комфортности, обеспечивающие различный охлаждающий и осушающий эффект:

- Уровень комфорта **III**: Максимальный эффект – три синих штриха светятся на мониторе центральной консоли (см. рисунок выше).
- Уровень комфорта **II**: Средний эффект – два синих штриха светятся на мониторе.
- Уровень комфорта **I**: Минимальный эффект – один синий штрих светится на мониторе.
- Функция отключена – все штрихи на мониторе погашены.

ВНИМАНИЕ

Лицам, чувствительным к сквознякам, следует осторожно пользоваться вентиляцией кресла. При длительном использовании рекомендуется уровень комфорта **I**.

ВАЖНО

Вентиляция сиденья не включается при температуре в салоне ниже 5 °С, не допуская переохлаждение человека, занимающего это место.

Вентилятор

Вентилятор всегда должна быть активирован, чтобы не допускать запотевания.

ВНИМАНИЕ

Если вентилятор отключен, кондиционирование воздуха не подключается – опасность запотевания стекол.

Ручка регулировки вентилятора



Для увеличения уменьшения скорости вентилятора поверните ручку. При выборе **AUTO** скорость вращения вентилятора регулируется автоматически (стр. 143) – ранее установленные значения скорости вращения вентилятора отключаются.

установленные значения скорости вращения вентилятора отключаются.

Дополнительная информация

- Общие сведения о климатической установке (стр. 132)
- Электронный климат-контроль - ECC (стр. 138)



Автоматическое регулирование

Функция *Auto* автоматически регулирует температуру (стр. 143), кондиционирование воздуха (стр. 144), скорость вращения вентилятора (стр. 142), рециркуляцию (стр. 145) и распределение воздуха (стр. 136).



При выборе ручного управления для одной или нескольких функций остальные функции продолжают работать в автоматическом режиме. При нажатии **AUTO** все ручные

установки отключаются. На мониторе показывается **АВТОКЛИМАТ**.

Скорость вентилятора в автоматическом режиме можно установить в системе меню MY CAR. Описание системы меню - см. MY CAR (стр. 119).

Дополнительная информация

- Общие сведения о климатической установке (стр. 132)

Регулировка температуры в салоне

При запуске двигателя сохраняются последние заданные настройки температуры.

ВНИМАНИЕ

Вы не сможете ускорить нагревание/охлаждение, выбрав температуру выше/ниже оптимальной на текущий момент.

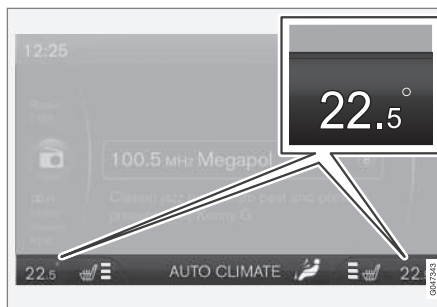

На дисплее центральной консоли отражаются значения температуры для каждой стороны.



Этой ручкой устанавливается температура – отдельно на стороне водителя и пассажира.

Дополнительная информация

- Общие сведения о климатической установке (стр. 132)
- Фактическая температура (стр. 133)
- Электронный климат-контроль - ECC (стр. 138)

Кондиционирование воздуха

Система кондиционирования воздуха охлаждает и осушает приточный воздух, если это необходимо.



Когда в клавише **AC** горит лампа, кондиционирование воздуха работает в автоматическом режиме.

Когда лампа в клавише **AC** не горит, кондиционирование воздуха не работает. Прочие функции управляются по-прежнему в автоматическом режиме. При включении режима максимального оттаивания (стр. 144) кондиционирование воздуха включается автоматически, обеспечивая максимальное осушение воздуха.

Осушение и удаление обледенения с ветрового стекла

Ветровое стекло с электрообогревом* и макс. обогрев используются для быстрого удаления запотевания и обледенения с ветрового и боковых стекол.



Выбранная настройка отображается на мониторе центральной консоли.

- 1 Электрообогрев ветрового стекла*
- 2 Режим макс. оттаивания



При включенной функции горит лампа в кнопке дефростера.

Чтобы активировать функцию, нажмите на кнопку несколько раз.

Автомобили без электрообогрева ветрового стекла:

- Поток воздуха подается на стекла – символ (2) горит на мониторе.
- Функция отключена – символ на мониторе не горит.

Автомобили с электрообогревом ветрового стекла:

- Включен обогрев ветрового стекла² – символ (1) горит на мониторе.
- Включен обогрев ветрового стекла² и поток воздуха в направлении стекол – символы (1) и (2) горят на мониторе.
- Функция отключена – символ на мониторе не горит.

ВНИМАНИЕ

Ветровое стекло с электрообогревом и стекло с ИК-пленкой (стр. 20) может мешать работе транспондеров и других средств связи.

ВНИМАНИЕ

Треугольная зона вдоль внешнего края с каждой стороны ветрового стекла не обогревается, в связи с чем для удаления обледенения в этой зоне может потребоваться больше времени.

² Если при активировании обогрева ветрового стекла в зеркале заднего вида появляется символ **C**, необходимо вновь выполнить калибровку (стр. 112)* компаса.



ВНИМАНИЕ

При автоматической остановке двигателя (стр. 294) функция электроподогрева ветрового стекла недоступна.

Для максимального осушения воздуха при выборе этой функции происходит также следующее:

- автоматически подключается кондиционирование воздуха
- рециркуляция и система контроля качества воздуха автоматически отключаются.

ВНИМАНИЕ

Повышенный шум, если вентилятор работает в максимальном режиме.

При выключении дефростера климатическая установка возвращается к предыдущим настройкам.

Дополнительная информация

- Общие сведения о климатической установке (стр. 132)

Распределение воздуха - рециркуляция

Рециркуляция позволяет удалять из салона затхлый воздух, отработавшие газы и т. п., то есть когда эта функция включена, наружный воздух не всасывается в автомобиль.



При включенной рециркуляции в клавише горит оранжевая лампа.

ВАЖНО

Если воздух рециркулирует в автомобиле слишком длительное время, существует опасность запотевания стекол изнутри.

Таймер

Если включен таймер, установка оставит на некоторое время включенный вручную режим рециркуляции в зависимости от наружной температуры. Это снижает риск обледенения, запотевания и несвежего воздуха.

Вы можете активировать/отключить функцию в системе меню MY CAR. Описание системы меню - см. MY CAR (стр. 119).

ВНИМАНИЕ

При выборе программы максимального оттаивания рециркуляция всегда отключается.

Дополнительная информация





- Общие сведения о климатической установке (стр. 132)
- Распределение воздуха в салоне (стр. 136)
- Распределение воздуха - таблица (стр. 146)



04 Климатическая установка

Распределение воздуха - таблица

Распределение (стр. 136) воздуха выбирается тремя кнопками.

	Распределение воздуха	Используется
	Воздух к стеклам. Некоторое количество воздуха поступает из вентиляционных сопел. Рециркуляция воздуха не работает. Кондиционирование воздуха всегда подключено.	Для быстрого удаления обледенения и запотевания.
	Воздух к ветровому стеклу, через сопла дефростера и к боковым окнам. Некоторое количество воздуха поступает из вентиляционных сопел.	Для предотвращения запотевания и обледенения (для этого скорость вентилятора не должна быть слишком низкой) в холодную и влажную погоду.
	Воздух направляется к стеклам и через вентиляционные сопла в панели приборов.	Для достижения хороших комфортных условий в жаркую и сухую погоду.
	Поток воздуха к голове и верхней части туловища через вентиляционные сопла в панели приборов.	Для эффективного охлаждения в жаркую погоду.



	Распределение воздуха	Используется
	<p>Воздух к полу и стеклам. Некоторое количество воздуха поступает из вентиляционных сопел в панели приборов.</p>	<p>Для достижения комфортных условий и эффективного удаления запотевания в холодную или влажную погоду.</p>
	<p>Воздух направляется к полу и через вентиляционные сопла в панели приборов.</p>	<p>При солнечной погоде с прохладной наружной температурой.</p>
	<p>Воздух к полу. Некоторое количество воздуха поступает через вентиляционные сопла в панели приборов, а также направляется к стеклам.</p>	<p>Для обогрева или охлаждения к полу.</p>
	<p>Поток воздуха на окна через вентиляционные сопла в панели приборов и к полу.</p>	<p>Для более холодного воздуха вдоль пола в жарком, сухом климате или более теплого воздуха в верхней части салона в холодном климате.</p>

Дополнительная информация

- Общие сведения о климатической установке (стр. 132)
- Распределение воздуха - рециркуляция (стр. 145)

Обогреватель двигателя и салона*

С помощью предварительного кондиционирования двигатель и салон автомобиля обогреваются до начала поездки, в результате во время поездки снижается износ и энергопотребление.

Обогреватель можно запускать напрямую (стр. 149) или с помощью таймера (стр. 150).

Если наружная температура превышает 15 °С, обогреватель не запускается. При температуре -5 °С или ниже максимальное время непрерывной работы обогревателя составляет 50 минут.

! ПРЕДОСТЕРЕЖЕНИЕ

Не пользуйтесь в помещении работающим на топливе отопителем. Выделяются отработавшие газы.

i ВНИМАНИЕ

Когда работает отопитель на топливе, из правой колесной ниши может появиться дым, что вполне нормально.

Заправка топливом

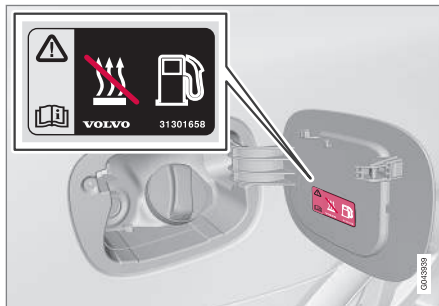

Предупреждающая табличка на крышке топливного бака.

! ПРЕДОСТЕРЕЖЕНИЕ

Разлитое топливо может воспламениться. Перед началом заправки выключите топливный обогреватель.

Убедитесь по комбинированному прибору, что обогреватель отключен. Если он работает, показывается символ обогревателя.

Стоянка на подъеме

При парковке автомобиля на крутом склоне он должен располагаться передней частью вниз, чтобы обеспечить надежное поступление топлива в обогреватель, работающий на топливе.

Аккумулятор и топливо

Если аккумуляторная батарея недостаточно заряжена или в баке слишком мало топлива, обогреватель автоматически отключается, и на информационном дисплее появляется сообщение. Подтвердите сообщение, нажав кнопку **OK** на рычаге указателей поворотов (стр. 115).

! ВАЖНО

Многочисленное использование обогревателя в сочетании с поездками на короткие расстояния приводит к разрядке аккумулятора и последующим проблемам при запуске.

Чтобы быть уверенным, при подзарядке аккумулятора автомобиля получает столько же энергии, сколько используется отопителем, при регулярном использовании отопителя нужно вести автомобиль столько же времени, сколько времени использовался отопитель. При каждом включении максимальное время работы обогревателя 50 минут.

Дополнительная информация

- Предпусковой обогреватель* двигателя и салона - сообщения (стр. 152)
- Дополнительный обогреватель* (стр. 154)



Обогреватель двигателя и салона* – прямое включение

Обогреватель двигателя и салона можно включить напрямую.

Прямой запуск можно выполнить с помощью:

- Информационный дисплей
- дистанционного ключа*
- мобильного телефона*.

При прямом включении обогревателя двигателя и салона (стр. 148) он будет активен в течение 50 минут.

Обогрев салона начинается, как только охлаждающая жидкость двигателя достигнет нужной температуры.

ВНИМАНИЕ

Автомобиль может запускаться и двигаться при работе отопителя.

Прямой запуск с информационного дисплея

1. Нажмите **OK**, чтобы открыть меню.
2. Регулировочным кольцом перейдите к **Отопитель** и выберите с помощью **OK**.
3. В следующем меню перейдите к **Прямой пуск**, чтобы активировать обогреватель, и выберите, нажав **OK**.

4. Для выхода из меню используйте **RESET**.

Прямой запуск с дистанционного ключа*

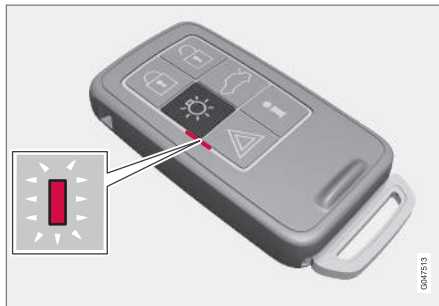

Индикаторная лампа на дистанционном ключе с РСС*.

Обогреватель двигателя и салона можно включить с помощью дистанционного ключа:

- Удерживайте нажатой кнопку комфортного освещения  в течение 2-х секунд.

Аварийные мигающие сигналы показывают следующее:

- 5 коротких мигающих сигналов, а затем ровный свет в течение прим. 3 секунд – сигнал достиг автомобиля, и обогреватель включился.
- 5 коротких мигающих сигналов – сигнал достиг автомобиля, но обогреватель не включился.
- Аварийные мигающие сигналы не включились – сигнал не достигнул автомобиля.

Если кнопку информации  нажать, когда обогреватель работает, индикаторная лампа сообщит о состоянии обогревателя и о замках автомобиля (стр. 173). Во время проверки состояния два коротких мигающих сигнала и следующий за ними ровный свет индикаторной лампы показывают, что обогреватель включен.

Когда выполняется прогрев, состояние отображается также и в бортовом компьютере.



04 Климатическая установка



Прямой запуск с мобильного телефона*

Доступ к активированию и информации о выбранной настройке, управляемой с мобильного телефона, можно получить в приложении Volvo On Call* .

Дополнительная информация

- Предпусковой обогреватель* двигателя и салона - таймер (стр. 150)
- Обогреватель двигателя и салона* – прямое выключение (стр. 150)
- Предпусковой обогреватель* двигателя и салона - сообщения (стр. 152)

Обогреватель двигателя и салона* – прямое выключение

Обогреватель двигателя и салона можно отключить непосредственно на информационном дисплее.

1. Нажмите **ОК**, чтобы открыть меню.
2. Регулировочным кольцом перейдите к **Отопитель** и выберите с помощью **ОК**.
3. В следующем меню перейдите к **Останов.**, чтобы отключить обогреватель, и выберите, нажав **ОК**.
4. Для выхода из меню используйте **RESET**.

Дополнительная информация

- Обогреватель двигателя и салона* – прямое включение (стр. 149)
- Предпусковой обогреватель* двигателя и салона - таймер (стр. 150)
- Предпусковой обогреватель* двигателя и салона - сообщения (стр. 152)

Предпусковой обогреватель* двигателя и салона - таймер

Таймер предпускового обогревателя двигателя и салона (стр. 148) подключен к часам автомобиля.

С помощью таймера можно выбрать два времени запуска. Под временем запуска понимается время, к которому завершается обогрев автомобиля. Электронная система автомобиля рассчитывает время пуска отопителя в зависимости от температуры окружающего воздуха.



ВНИМАНИЕ

При переустановке часов автомобиля, возможно, будут стерты данные программирования таймера.

Регулировка³

1. Нажмите **ОК**, чтобы открыть меню.
2. Регулировочным кольцом (стр. 115) перейдите к таймеру **Отопитель** и выберите с помощью **ОК**.
3. Регулировочным кольцом выберите один из таймеров и подтвердите с помощью **ОК**.
4. Кратко нажмите **ОК**, чтобы перейти к настройке подсвеченного времени в часах.

³ Установка таймера возможна только, когда двигатель не работает.

* Опция/дополнительное оборудование, дополнительную информацию см. Введение.



5. Выберите время в часах с помощью регулировочного кольца.
6. Кратко нажмите **OK**, чтобы перейти к установке времени в минутах.
7. Выберите время в минутах с помощью регулировочного кольца.
8. Нажмите **OK**⁴ для подтверждения выбранной настройки.
9. С помощью **RESET** вернитесь назад по структуре меню.
10. Выберите второй таймер (продолжите с п.2) или выйдите из меню с помощью **RESET**.

Запуск

1. Нажмите **OK**, чтобы открыть меню.
2. Регулировочным кольцом перейдите к **Отопитель** и выберите с помощью **OK**.
3. Регулировочным кольцом выберите один из таймеров и активируйте с помощью **OK**.
4. Для выхода из меню используйте **RESET**.

⁴ Таймер активируется еще одним нажатием на **OK**.

Выключение

Отопитель, запущенный таймером, можно отключить вручную до того, как это делает таймер. Это делается так:

1. Нажмите **OK**, чтобы открыть меню.
2. Регулировочным кольцом перейдите к **Отопитель** и выберите с помощью **OK**.
> Если таймер установлен, но не активирован, рядом с заданным временем находится иконка-часы.
3. Регулировочным кольцом выберите один из таймеров и подтвердите с помощью **OK**.
4. Чтобы отключить таймер, нажмите:
 - длительно на **OK** или
 - кратко на **OK**, чтобы перейти далее по меню. Затем выберите остановку таймера и подтвердите выбор с помощью **OK**.
5. Для выхода из меню используйте **RESET**.

Обогреватель, запущенный по таймеру, может также отключаться напрямую (стр. 150).

Дополнительная информация

- Предпусковой обогреватель* двигателя и салона - сообщения (стр. 152)



04 Климатическая установка

Предпусковой обогреватель* двигателя и салона - сообщения

Символы и сообщения, касающиеся предпускового обогревателя двигателя и салона (стр. 148), различаются в зависимости от того, какой комбинированный прибор (стр. 64) используется: аналоговый или цифровой.



При запуске обогревателя на информационном дисплее появляется символ обогревателя.

Если активирован один из таймеров, на дисплее горит символ активированного таймера и рядом с этим символом указывается запрограммированное время.



Символ активированного таймера в аналоговом комбинированном приборе.



Символ активированного таймера в цифровом комбинированном приборе.

В Таблице указаны встречающиеся символы и тексты на дисплее.

Символ	Дисплей	Значение
		Отопитель включен и работает.
 	Топлив.отопитель откл. Режим экономии аккумулятора	Электроника автомобиля отключает отопитель, чтобы иметь возможность запустить двигатель.

* Опция/дополнительное оборудование, дополнительную информацию см. Введение.



Символ	Дисплей	Значение
	Отопитель не раб. Низк.уровень топлива	Запуск обогревателя не возможен вследствие низкого уровня топлива – чтобы иметь возможность запустить двигатель и проехать прим. 50 км.
	Отопитель Требуется ремонт	Обогреватель не работает. Обратитесь в мастерскую для проведения ремонта. Volvo рекомендует обратиться на официальную станцию техобслуживания Volvo.

Текст на дисплее гаснет автоматически через некоторое время или если нажать кнопку **OK** на подрулевом рычаге указателей поворотов (стр. 115).



04 Климатическая установка

Дополнительный обогреватель*

В холодных климатических зонах⁵ для достижения нормальной рабочей температуры двигателя и достаточного обогрева салона может потребоваться дополнительный обогреватель.

В автомобилях с дизельным двигателем установлен дополнительный обогреватель на топливе (стр. 154).

В умеренно холодных⁵ климатических зонах на автомобилях с дизельным двигателем вместо обогревателя на топливе устанавливается дополнительный электрический обогреватель (стр. 155).

В автомобилях с некоторыми бензиновыми двигателями⁶ в систему климат-контроля автомобиля входит электрический дополнительный обогреватель.

Дополнительная информация

- Обогреватель двигателя и салона* (стр. 148)

Дополнительный топливный обогреватель*

Автомобиль оборудован либо электрическим (стр. 155), либо топливным дополнительным обогревателем (стр. 154).

Для получения дополнительного тепла отопитель запускается автоматически, когда двигатель работает.

Отопитель отключается автоматически, когда достигается нужная температура или двигатель останавливается.



ВНИМАНИЕ

Когда работает дополнительный обогреватель, из правой колесной ниши может появиться дым, что вполне нормально.

Автоматический режим или отключение

Автоматическую последовательность запуска дополнительного обогревателя можно по желанию отключить.



ВНИМАНИЕ

При поездках на короткие расстояния Volvo рекомендует отключать дополнительный обогреватель, работающий на топливе.

1. Перед пуском двигателя: Выберите положение ключа **I** (стр. 81).
2. Нажмите **OK**, чтобы открыть меню.
3. Регулировочным кольцом перейдите к **Доп.отопит.**⁷ или **Настройки**⁸ и выберите с помощью **OK**.
4. Регулировочным кольцом выберите одну из опций **ВКЛ.** или **ВЫКЛ.** и подтвердите с помощью **OK**.
5. Для выхода из меню используйте **RESET**.



ВНИМАНИЕ

Варианты меню появляются только в положении ключа **I** – поэтому регулировку следует выполнять до пуска двигателя.

⁵ Авторизованные дилеры Volvo могут предоставить информацию о таких географических регионах.

⁶ Авторизованные дилеры Volvo могут предоставить информацию о таких двигателях.

⁷ Аналоговый комбинированный прибор.

⁸ Цифровой комбинированный прибор.

**Обогреватель салона***

Дополнительный обогреватель с функцией таймера можно использовать как обогреватель салона (стр. 148).

Электрический дополнительный обогреватель*

Автомобиль оснащается либо топливным (стр. 154), либо электрическим дополнительным нагревателем (стр. 154).

Работа обогревателя не регулируется вручную. Он включается автоматически после пуска двигателя при наружной температуре ниже 14 °С и отключается после достижения в салоне заданной температуры.

Дополнительная информация

- Обогреватель двигателя и салона* (стр. 148)

05



ЗАГРУЗКА И ХРАНЕНИЕ

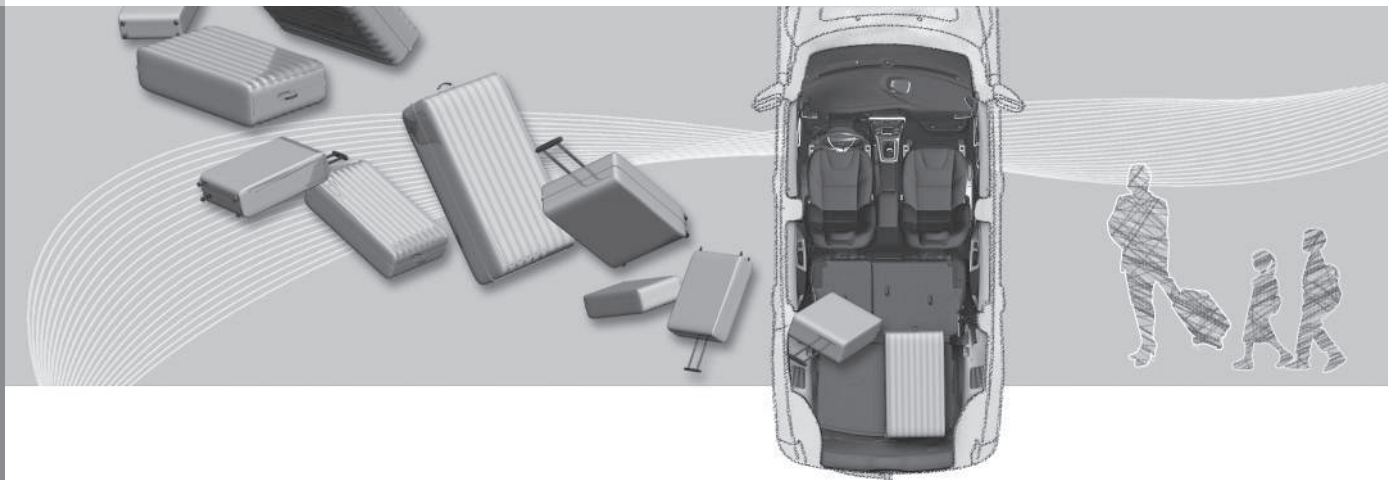



Места для хранения вещей

Обзор мест для хранения вещей в салоне.

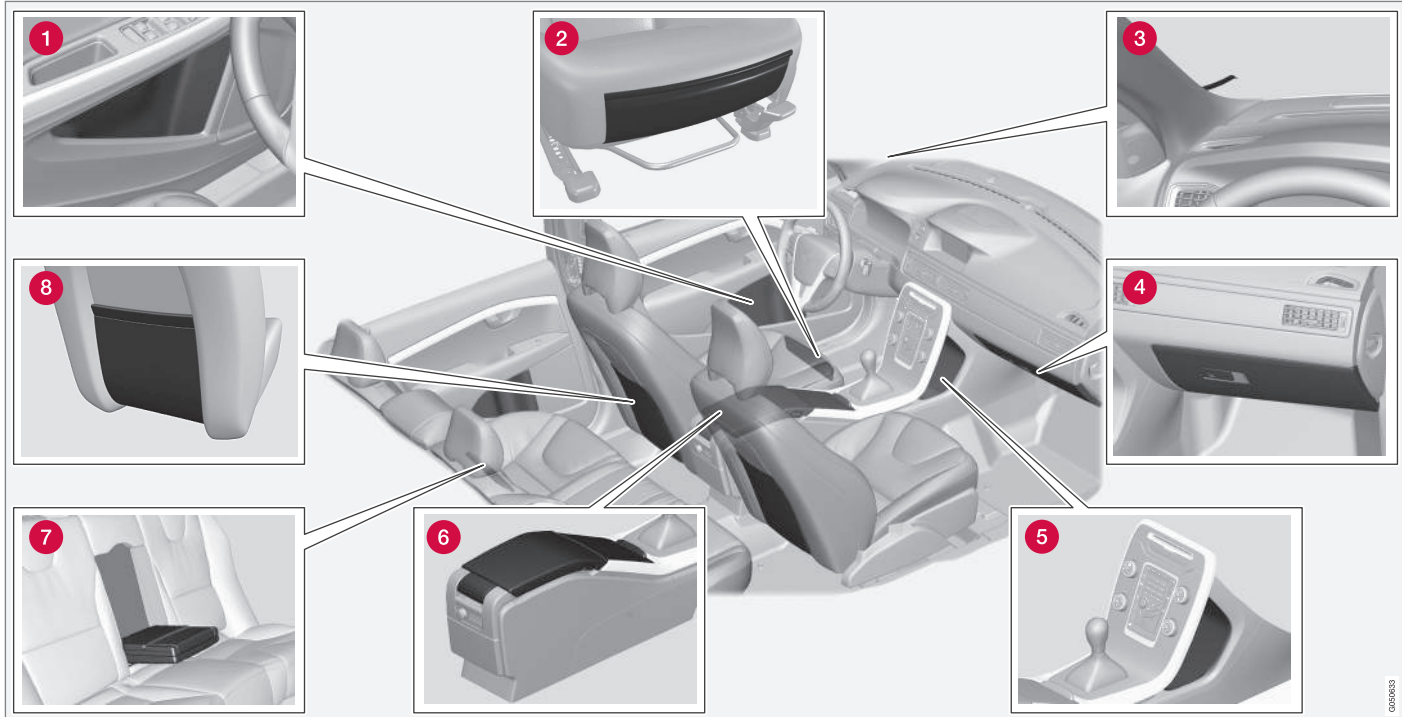



«

- 1 Отделение для хранения в дверной панели
- 2 Карман для хранения* в передней кромке подушек передних сидений
- 3 Клипса для билетов
- 4 Отделение для перчаток (стр. 159)
- 5 Отделение для хранения
- 6 Отделение для хранения, подстаканник (стр. 159)
- 7 Подстаканник* в подлокотнике, заднее сидение
- 8 Карман для хранения



ПРЕДОСТЕРЕЖЕНИЕ

Храните незакрепленные предметы, такие как мобильный телефон, камера, дистанционный пульт дополнительного оборудования и пр., в отделении для перчаток или в других отделениях для хранения. Иначе при резком торможении или в момент столкновения они могут нанести вред пассажирам, находящимся в автомобиле.



Туннельная консоль

Туннельная консоль находится между передними сиденьями.

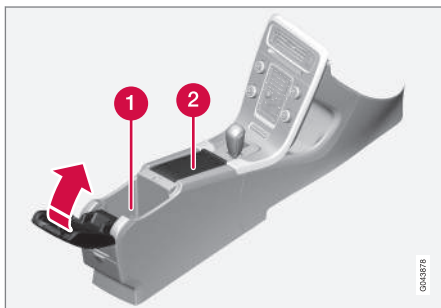

- 1 Отделение для хранения (например, компакт-дисков) и ввод USB*/AUX под подлокотником.
- 2 В нем установлены подстаканники для водителя и пассажира. Если выбраны пепельница и прикуриватель (стр. 159), то в гнезде на 12 В (стр. 160) имеется прикуриватель для переднего сидения и съёмная пепельница в подстаканнике.

Дополнительная информация

- Места для хранения вещей (стр. 157)

Туннельная консоль - прикуриватель и пепельница*

Съёмная пепельница расположена в держателе для кружек в подлокотнике. Прикуриватель находится в электрическом гнезде на 12 В (стр. 160) перед передним сиденьем.

Чтобы снять пепельницу в туннельной консоли (стр. 159), поднимите ее вверх.

Прикуриватель активируется нажатием на кнопку. Когда прикуриватель нагрет, кнопка выскакивает обратно. Выньте прикуриватель и прикурите от раскаленной спирали.

Дополнительная информация

- Места для хранения вещей (стр. 157)

Отделение для перчаток

Отделение для перчаток помещается на сиденье пассажира.

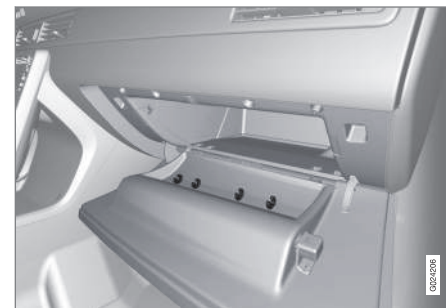

Здесь можно хранить, например, Руководство пользователя автомобиля и дорожные карты. Держатели для ручек находятся на внутренней стороне крышки. Перчаточный ящик можно запирать (стр. 186)* с помощью плоского ключа (стр. 175).

Дополнительная информация

- Места для хранения вещей (стр. 157)



Коврики*

Инкрустированные коврики собирают, например, мусор и грязь. Volvo предлагает специальные напольные коврики.

! ПРЕДОСТЕРЕЖЕНИЕ

Используйте только один коврик в каждом отсеке и перед поездкой убедитесь, что коврик для места водителя расправлен и зафиксирован заклепками, чтобы исключить защемление коврика рядом с педалями и под ними.

Дополнительная информация

- Чистка внутренних деталей (стр. 422)

Косметическое зеркало

Косметическое зеркало находится на задней стороне солнцезащитного экрана.



Косметическое зеркало с освещением.

Лампа включается автоматически при подъеме крышки.

Дополнительная информация

- Замена лампы - освещение косметического зеркала (стр. 394)

Туннельная консоль - Электрическое гнездо на 12 В

Электрические гнезда (12 В) расположены рядом с подстаканником¹ и сзади на туннельной консоли.



Розетка на 12 В в туннельной консоли, передние сидения.

¹ Если выбраны пепельница и прикуриватель, то держатель для кружек и прилегающее гнездо на 12 В отсутствуют.

* Опция/дополнительное оборудование, дополнительную информацию см. Введение.



Гнездо на 12 В в туннельной консоли, заднее сидение.

Электрическое гнездо можно использовать для различных устройств на 12 В, например, дисплеев, плееров или мобильных телефонов. Для того чтобы на гнездо подавалось питание, необходимо установить дистанционный ключ в положение I (стр. 81).

⚠ ПРЕДОСТЕРЕЖЕНИЕ

Если гнездо не используется, оно должно быть обязательно закрыто заглушкой.

i ВНИМАНИЕ

Дополнительное оборудование и аксессуары, например, экраны, плеер и мобильный телефон, подключенные к одному из гнезд на 12 В в салоне, могут активироваться системой климат-контроля даже, если дистанционный ключ не находится в замке запуска или если автомобиль заперт, например, при запрограммированном включении стояночного обогревателя.

Поэтому отсоединяйте дополнительное оборудование или аксессуары от электрического гнезда, если они не используются, так как в случае их незапланированного включения пусковой аккумулятор может разрядиться!

! ВАЖНО

Макс. сила тока 10 А (120 Вт) при одновременном использовании одного гнезда. Если используются одновременно оба гнезда в туннельной консоли, сила тока в каждом гнезде 7,5 А (90 Вт).

Если компрессор для герметизации шин подключен к одному из двух гнезд, к другому гнезду не должна подключаться никакая другая нагрузка.

i ВНИМАНИЕ

Этот компрессор для временного ремонта шин (стр. 357) проверен и одобрен Volvo.

Дополнительная информация

- Туннельная консоль - прикуриватель и пепельница* (стр. 159)
- Гнездо на 12 В в багажном отделении* (стр. 165)



Погрузка

Допустимая нагрузка зависит от рабочего веса автомобиля.

Допустимая нагрузка зависит от рабочего веса автомобиля. Общий вес пассажиров и всего дополнительного оборудования пропорционально на этот же вес снижают грузоподъемность автомобиля.

Более подробную информацию о массах см. Массы (стр. 432).



Крышка багажника открывается кнопкой на панели освещения или дистанционным ключом, см. Запирание/отпирание - крышка багажника (стр. 187).

⚠ ПРЕДОСТЕРЕЖЕНИЕ

Ходовые качества автомобиля меняются в зависимости от веса и расположения груза.

Что следует помнить при размещении груза

- Установите груз вплотную с спинке заднего сидения.

Не допускайте, чтобы при опущенной спинке заднего сидения посторонние предметы препятствовали нормальному функционированию системы WHIPS передних кресел, см. WHIPS - установка сиденья (стр. 41).

- Расположите груз по центру.
- Тяжелые предметы следует располагать как можно ниже. Не кладите тяжелый груз поверх сложенных спинок сидения.
- Закрывайте острые края чем-то мягким, чтобы не повредить обивку.
- Весь груз следует закреплять ремнями или стяжными лентами в проушины для крепления груза.

⚠ ПРЕДОСТЕРЕЖЕНИЕ

Незакрепленный предмет весом 20 кг может при лобовом столкновении на скорости 50 км/ч создать движущуюся массу, соответствующую 1000 кг.

⚠ ПРЕДОСТЕРЕЖЕНИЕ

Защитный эффект противоударного занавеса в потолке может отсутствовать или снижаться, если груз располагается слишком высоко.

- Не размещайте груз так, чтобы он оказался выше спинок сидений.

⚠ ПРЕДОСТЕРЕЖЕНИЕ

Груз необходимо всегда закреплять. Иначе при сильном торможении груз может сместиться внутрь автомобиля и травмировать пассажиров.

Закрывайте острые края и углы чем-то мягким.

При погрузке/разгрузке длинномерных грузов заглушите двигатель и приложите стояночный тормоз. Вы можете случайно надавить на рычаг переключения передач или селектор передач и переместить его в положение для движения – автомобиль может прийти в движение.

Дополнительная информация

- Проушины для крепления груза (стр. 164)
- Погрузка - длинный груз (стр. 163)
- Груз на крыше (стр. 164)



Погрузка - длинный груз

Для облегчения размещения груза (стр. 162) в грузовом отделении можно сложить спинку заднего сидения. Для очень длинных грузов вы можете также опустить* спинку сиденья пассажира².

Складывание спинки заднего сидения

Как сложить спинку заднего сидения см. Заднее сиденье (стр. 85).

Погрузка - люк для лыж

Люк в спинке может открываться для транспортировки длинных узких предметов.

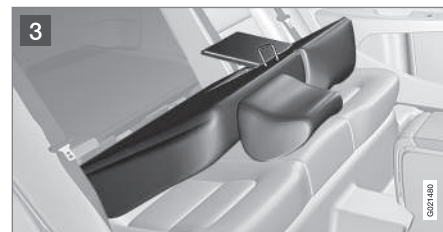
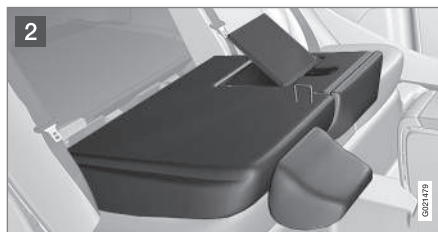

- 1 Опустите правую спинку вперед.
- 2 Чтобы освободить люк в спинках заднего сидения, переместите ручку люка вверх и одновременно надавите на люк вниз/вперед.
- 3 Верните на место спинку сидения, сохранив открытое положение люка.

Используйте ремень безопасности, чтобы предотвратить смещение груза.

ПРЕДОСТЕРЕЖЕНИЕ

При погрузке и выгрузке остановите двигатель и затяните стояночный тормоз. Вы можете случайно надавить на рычаг переключения/селектор передач и переместить его в положение для движения.

² Только сиденья Комфорт.



Снятие люка

После того, как люк освобожден и спинка откинута назад, откройте люк прим. на 30 градусов и потяните его вверх.

Установка люка на место

Установите люк на место в пазы за обивкой и закройте.

Дополнительная информация

- Погрузка (стр. 162)

Груз на крыше

Для перевозки грузов на крыше рекомендуется багажник, разработанный Volvo. Он позволяет избежать повреждений автомобиля и обеспечить максимальную безопасность во время вождения.

Четко выполняйте инструкции по монтажу, приложенные к багажнику.

- Регулярно проверяйте надежность крепления багажника и груза. Тщательно прикрепите груз специальной лентой.
- Распределите груз равномерно на багажнике. Самый тяжелый груз положите вниз.
- Аэродинамическое сопротивление и, следовательно, расход топлива возрастают вместе с размером груза.
- Ведите автомобиль плавно. Избегайте резких ускорений и торможений и жесткого прохождения поворотов.



ПРЕДОСТЕРЕЖЕНИЕ

Положение центра тяжести и динамические характеристики автомобиля зависят от размещения груза на крыше.

Информацию о максимально разрешенном грузе на крыше, включая багажник и багажный кофр, см. Массы (стр. 432).

Дополнительная информация

- Погрузка (стр. 162)

Проушины для крепления груза

Откидные проушины для крепления груза³ используются для фиксации стяжных лент, закрепляющих предметы в багажном отделении.

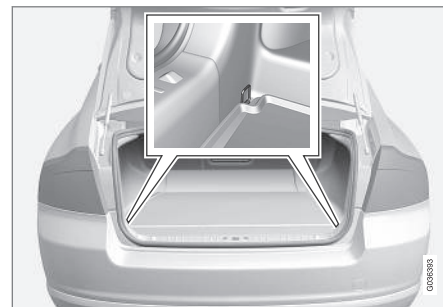

0004378

0004378



! ПРЕДОСТЕРЕЖЕНИЕ

Лежащие или торчащие твердые, острые и/или тяжелые предметы при резком торможении могут привести к травмам.

Обязательно закрепляйте большие и тяжелые предметы ремнями безопасности или ремнями для крепления груза.

Дополнительная информация

- Погрузка (стр. 162)

Погрузка - держатель пакетов*

Держатель удерживает сумки на месте, не допускает, чтобы они перевернулись, и их содержимое оказалось в багажном отделении.



Держатель пакетов под крышкой в полу.

1. Поднимите из пола держатель, которым укомплектован люк в полу.
2. Зафиксируйте сумки с покупками с помощью стяжного ремня и закрепите ручки в крючках.

Дополнительная информация

- Погрузка (стр. 162)

Гнездо на 12 В в багажном отделении*

Электрическое гнездо можно использовать для различных устройств на 12 В, например, дисплеев, плееров или мобильных телефонов.



Откиньте крышку вверх, чтобы получить доступ к гнезду питания.

- В гнездо подается напряжение даже, когда дистанционный ключ вынут из замка запуска.

! ВАЖНО

Макс. сила тока в гнезде 10 А (120 Вт).

³ Число проушин и их расположение зависит от рынка сбыта.



ВНИМАНИЕ

Помните, что использование электрического гнезда с выключенным двигателем ведет к риску разрядки пускового аккумулятора автомобиля.

ВНИМАНИЕ

Этот компрессор для аварийного ремонта проколов проверен и одобрен Volvo. Информацию об использовании рекомендуемых Volvo средств для срочного ремонта (герметизации) шин (ТМК) см. в Временная герметизация шин* (стр. 357).

06

ЗАМКИ И СИГНАЛИЗАЦИЯ





Дистанционный ключ

Дистанционный ключ используется, в том числе для запираения/отпираения и запуска двигателя.

Существует два вида дистанционных ключей – дистанционный ключ в базовом исполнении, а также дистанционный ключ с коммуникатором PCC (Personal Car Communicator)*.

Функции	Базовый ^А	С PCC ^В
Запирание/отпираение и вставной плоский ключ	X	X
Запирание/отпираение без ключа		X
Запуск двигателя без ключа		X
Информационная кнопка и индикаторные лампы		X

А 5-кнопочный ключ

В 6-кнопочный ключ

В дистанционном ключе с PCC расширен набор функций по сравнению с дистанционным ключом в базовом исполнении – в том числе поддержка Keyless Drive

(стр. 180) и ряд специфических функций (стр. 173).

В каждый дистанционный ключ вставлен металлический плоский ключ (стр. 175). Видимые части имеют разные конфигурации, что обеспечивает различие дистанционных ключей.

Дистанционные ключи можно заказать дополнительно – но только такого же типа, как и ключи, поставленные в комплекте с автомобилем. К одному автомобилю можно запрограммировать и использовать до шести ключей.

Автомобиль поставляется с двумя дистанционными ключами



ПРЕДОСТЕРЕЖЕНИЕ

Если в автомобиле находятся дети:

Покидая автомобиль, не забудьте выключить электрические стеклоподъемники, вынув дистанционный ключ.

Дополнительная информация

- Дистанционный ключ - функции (стр. 171)

Дистанционный ключ - утрата

В случае утраты дистанционного ключа новый ключ можно заказать в мастерской – рекомендуется обращаться на официальную станцию техобслуживания Volvo.

При этом на станцию техобслуживания Volvo следует взять все оставшиеся ключи. Для предотвращения возможности угона автомобиля необходимо удалить код утраченного ключа из системы.

Число ключей, зарегистрированных для данного автомобиля, можно проверить в системе меню MY CAR. Описание системы меню - см. MY CAR (стр. 119).

Дополнительная информация

- Дистанционный ключ - функции (стр. 171)



Дистанционный ключ – настройки пользователя*

Память в дистанционном ключе (стр. 168) позволяет делать некоторые настройки автомобиля с учетом индивидуальных запросов человека.

В ключе устанавливается функция памяти для сиденья водителя с электроприводом*.

Настройки внешних зеркал (стр. 109), сиденья водителя, уровня рулевого усилия (стр. 267), а также темы, контраста и цветового режима (стр. 66) комбинированного прибора можно сохранять в памяти, если это позволяет уровень комплектации автомобиля.

Функцию¹ можно активировать/отключить в системе меню MY CAR. Описание системы меню - см. MY CAR (стр. 119).

Когда функция активирована, настройки автоматически подсоединяются в память ключа. Это означает, что изменение настройки автоматически сохраняется в памяти определенного ключа.

Сохранение настроек

Не забудьте активировать функцию памяти ключа в системе меню MY CAR.

Чтобы сохранить настройки и использовать память дистанционного ключа:

1. Откройте автомобиль дистанционным ключом, в памяти которого вы хотите сохранить настройку².
2. Выполните настройки, например, для сиденья и внешних зеркал заднего вида.
3. Настройки сохраняются в памяти этого конкретного ключа.

Когда автомобиль открывается этим же дистанционным ключом, автоматически используются настройки, сохраненные в памяти этого ключа, – в том случае, если они были изменены после предыдущего использования этого ключа.

Аварийная остановка

Если кресло случайно придет в движение, для того чтобы его остановить, нажмите одну из кнопок регулирования положения кресла или кнопок памяти.

Для повторного запуска с целью установить кресло в положение, сохраненное в памяти, нажмите кнопку отпирания на дистанционном ключе. В этом случае дверь водителя должна быть открыта.



ПРЕДОСТЕРЕЖЕНИЕ

Опасность защемления/сдавливания! Следите, чтобы дети не играли с элементами управления. При регулировке сиденья убедитесь, что перед ним, позади него и под ним нет никаких предметов. Убедитесь, что никто из пассажиров на заднем сиденье не будет зажат.

Изменение настроек

Если к автомобилю приближается несколько человек с собственными дистанционными ключами, сиденье и внешние зеркала заднего вида устанавливаются в положения, сохраненные в памяти дистанционного ключа, которым открывается дверь водителя.

Если дверь водителя открыта человеком А с дистанционным ключом А, а управлять автомобилем будет человек В с дистанционным ключом В, настройки можно изменить следующим способом:

- Человек В, находясь рядом с дверью водителя или за рулем автомобиля, нажимает кнопку отпирания на своем дистанционном ключе, см. Дистанционный ключ - функции (стр. 171).
- Кнопками 1-3 выбирает одну из трех позиций памяти для установки кресла,

¹ В MY CAR называется Память ключа.

² Эта настройка не влияет на настройки, которые сохраняются функцией памяти для сидения с электроприводом.





см. Передние сиденья - с электрическим приводом* (стр. 84).

- Вручную регулирует положение кресла и внешних зеркал заднего вида, см. Передние сиденья - с электрическим приводом* (стр. 84) и Зеркала заднего вида - наружные (стр. 109).

Дополнительная информация

- Дистанционный ключ с РСС* – оригинальные функции (стр. 173)

Запирание/отпирание – индикация

Когда автомобиль запирается или отпирается дистанционным ключом (стр. 168), мигающие сигналы следующим образом указывают на правильное запирание/отпирание.

- Запирание – однократное мигание и складывание зеркал заднего вида³.
- Отпирание – двукратное мигание и раскрытие зеркал заднего вида³.

При запирании индикация включается только, если после закрытия дверей все замки были заперты.

Выбор функции

В системе меню автомобиля MY CAR вы можете выбрать различные варианты световой индикации запирания/отпирания автомобиля. Описание системы меню - см. MY CAR (стр. 119).

Дополнительная информация

- Keyless drive* (стр. 180)
- Индикатор сигнализации (стр. 191)

Электронная блокировка запуска двигателя

Электронная блокировка запуска является противоугонной системой, которая не позволяет неуполномоченному лицу завести автомобиль.

Каждому дистанционному ключу (стр. 168) соответствует собственный уникальный код. Двигатель можно запустить только при использовании подходящего дистанционного ключа с правильным кодом.

На информационном дисплее комбинированного прибора с электронной блокировкой старта связаны следующие сообщения о неисправности:

³ Только автомобили со складывающимися зеркалами заднего вида с электроприводом.



Сообщение	Значение
Вставьте автомобильный ключ	Ошибка при считывании дистанционного ключа при запуске – Выньте ключ из замка запуска, вновь вставьте и повторите запуск.
Автомобильный ключ не найден	Ошибка при считывании дистанционного ключа при запуске – Повторите попытку запуска. Если ошибка сохраняется: Вставьте дистанционный ключ в замок зажигания и повторите попытку запуска.
Иммобилайзер Попытайтесь запустить снова	Ошибка системы блокировки старта во время пуска. Если ошибка сохраняется: Обратитесь в мастерскую – рекомендуется официальная станция техобслуживания Volvo.

Пуск двигателя см. Пуск двигателя (стр. 275).

Дополнительная информация

- Дистанционная блокировка старта с системой слежения (стр. 171)

Дистанционная блокировка старта с системой слежения

Дистанционная блокировка старта с системой слежения позволяет отслеживать автомобиль и устанавливать его местонахождение, а также дистанционно активировать блокировку старта, которая глушит двигатель.

Обратитесь к ближайшему дилеру Volvo за дополнительной информацией и содействием по активированию системы.

Дополнительная информация

- Дистанционный ключ (стр. 168)
- Электронная блокировка запуска двигателя (стр. 170)





Дистанционный ключ - функции

К базовым функциям дистанционного ключа относятся, например, запираение и отпираение дверей.

Функции



Дистанционный ключ в базовом исполнении.

-  Запираение
-  Отпираение
-  Прод. удал. вкл. свет
-  Крышка багажника
-  Функция паники



Дистанционный ключ с РСС* (Personal Car Communicator).

Информация

Функциональные клавиши

Запирание – одновременно с активированием сигнализации запираются двери и крышка багажника.

При длительном нажатии одновременно закрываются все стекла и люк в крыше*. Дополнительную информацию см. Функция общего проветривания (стр. 186).

ПРЕДОСТЕРЕЖЕНИЕ

Следите за тем, чтобы никто не зацепил руки, если люк в крыше и окна закрываются с помощью дистанционного ключа.

Отпирание – одновременно с отключением сигнализации отпираются двери и крышка багажника.

При длительном нажатии одновременно открываются все стекла. Дополнительную информацию см. Функция общего проветривания (стр. 186).

Данная функция может быть изменена, и вместо одновременного отпирания всех дверей можно установить: если нажать один раз, открывается дверь водителя, а еще один раз (в течение десяти секунд) отпираются остальные двери.

Настройку можно изменить в системе меню MY CAR. Описание системы меню - см. MY CAR (стр. 119).

Комфортное освещение – Используется для дистанционного включения освещения автомобиля. Дополнительную информацию см. Прод. удал. вкл.свет (стр. 100).

Крышка багажника (стр. 187) – Отпирается и снимается с сигнализации только крышка багажника.

Функция "паники" – Используется в экстренной ситуации для привлечения внимания окружающих.

Если кнопку удерживать нажатой в течение не менее 3-х секунд или нажать два раза в

течение 3-х секунд, включаются мигающие сигналы и подается звуковой сигнал.

Функцию можно выключить этой же кнопкой минимум через 5 секунд после ее включения, или же она отключается автоматически через прим. 3 минуты.

Дополнительная информация

- Дистанционный ключ (стр. 168)
- Дистанционный ключ с РСС* – оригинальные функции (стр. 173)
- Запирание/отпирание - снаружи (стр. 184)



Дистанционный ключ - радиус действия

Функции дистанционного ключа (в базовом исполнении) действуют в радиусе прим. 20 метров от автомобиля.

Если автомобиль не подтвердил нажатие кнопки, подойдите ближе и повторите попытку.

И ВНИМАНИЕ

Функционирование дистанционного ключа может быть нарушено помехами от радиоволн, строений, топографических особенностей местности и пр. Автомобиль в любой ситуации можно закрыть/открыть механическим ключом (стр. 176).

Если дистанционный ключ удален от автомобиля, когда двигатель работает или активировано положение ключа I или II (стр. 81) и все двери закрыты, на информационном дисплее комбинированного прибора появляется предупреждающее сообщение с одновременным звуковым напоминанием.

Когда дистанционный ключ возвращается к автомобилю, сообщение гаснет, и звуковое напоминание отключается, если выполняется одно из следующих условий:

- дистанционный ключ вставляется в замок запуска.
- Скорость превышает 30 км/ч.
- нажата кнопка **OK**.

Дополнительная информация

- Дистанционный ключ (стр. 168)
- Дистанционный ключ - функции (стр. 171)

Дистанционный ключ с РСС* – оригинальные функции

Дистанционный ключ с РСС отличается более широким набором функций по сравнению с дистанционным ключом в базовом исполнении (стр. 168), подключенным к информационной кнопке и индикаторным лампам.

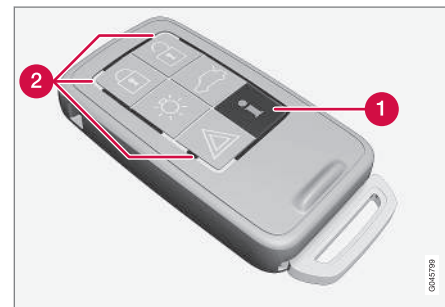

Дистанционный ключ с РСС.

- 1 Информационная кнопка
- 2 Индикаторные лампы

С использованием информационной кнопки определенная информация из автомобиля может считываться с помощью индикаторных ламп.



Использование информационной кнопки

- Нажмите на информационную кнопку



- > В течение прим. 7 секунд мигают все индикаторные лампы, и свет в дистанционном ключе перемещается по кругу. Это показывает, что информация считывается из автомобиля.

Если в течение этого времени нажать какую-либо другую кнопку, считывание прерывается.

ВНИМАНИЕ



Если индикаторные лампы не горят при неоднократном использовании информационной кнопки со сменой местоположения (а также через 7 секунд или после того, как на РСС световая индикация совершила круг), обратитесь в мастерскую – рекомендуется обращаться на официальную станцию техобслуживания Volvo.

Индикаторные лампы предоставляют информацию, как показано на следующем рисунке:

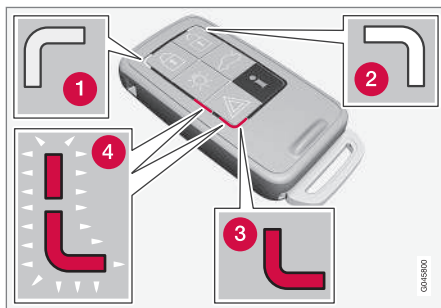

- 1 Постоянный зеленый свет – Автомобиль заперт.
- 2 Постоянный желтый свет – Автомобиль не заперт.
- 3 Постоянный красный свет – Сигнализация сработала после того, как автомобиль был заперт.
- 4 Красный свет мигает попеременно в обеих индикаторных лампах – Сигнализация сработала менее 5 минут назад.

Дополнительная информация

- Дистанционный ключ с РСС* – радиус действия (стр. 174)

Дистанционный ключ с РСС* – радиус действия

Функция дистанционного ключа с РСС (Personal Car Communicator) для открытия и закрытия замков в дверях и крышке багажника действует в радиусе прим. 20 метров от автомобиля – все другие функции в радиусе прим. 100 метров.

Если автомобиль не подтвердил нажатие кнопки, подойдите ближе и повторите попытку.



ВНИМАНИЕ

Функционирование информационных кнопок может нарушаться помехами от радиоволн, строений, топографических особенностей местности и пр.

Вне радиуса действия дистанционного ключа

Если для считывания информации дистанционный ключ находится слишком далеко от автомобиля, показывается последнее состояние, в котором автомобиль был оставлен, но без кругового перемещения света по дистанционному ключу.

Если в автомобиле используется несколько дистанционных ключей, то правильный статус показывает только тот ключ, который последним использовался для отпирания/запирания автомобиля.



ВНИМАНИЕ

i Если ни одна индикаторная лампа не загорается при нажатии кнопки информации в радиусе действия коммуникатора, это может быть связано с тем, что последний раз коммуникация между дистанционным ключом и автомобилем была нарушена помехами от радиоволн, строений, топографических особенностей местности и пр.

Дополнительная информация

- Keyless Drive* – радиус действия дистанционного ключа (стр. 180)
- Дистанционный ключ - радиус действия (стр. 173)

Вставной плоский ключ

В дистанционный ключ вставлен плоский металлический ключ, с помощью которого вы можете активировать некоторые функции и выполнять ряд операций.

Оригинальный код плоского ключа имеется на официальных станциях техобслуживания Volvo, где рекомендуется заказывать новые плоские ключи.

Функции плоского ключа

С помощью плоского ключа, находящегося в дистанционном ключе, Вы можете:

- открыть вручную дверь водителя, если центральный замок не может быть активирован с помощью дистанционного ключа, см. Съёмный плоский ключ - отпирание двери (стр. 176).
- активировать/отключить (стр. 189) механический замок для безопасности детей в задних дверях.
- заблокировать доступ в перчаточный ящик и багажное отделение (скрытое запираение (стр. 177)*).
- Активировать/отключить (стр. 35) подушку безопасности переднего пассажира (PACOS*).

Дополнительная информация

- Дистанционный ключ - функции (стр. 171)
- Дистанционный ключ (стр. 168)

Съёмный (вставной) плоский ключ - извлечение/установка

Извлечение/установка вставного плоского ключа (стр. 175) выполняется следующим образом:

Как достать плоский ключ



- 1** Потяните в сторону пружиненную защелку.
- 2** Одновременно вытяните плоский ключ назад.

Как установить на место плоский ключ

Осторожно установите плоский ключ на место в дистанционном ключе (стр. 168).

1. Держите дистанционный ключ прорезью вверх, и отпустите плоский ключ в прорезь.



- Слегка нажмите на плоский ключ. При фиксации плоского ключа Вы услышите щелчок.

Дополнительная информация

- Съемный плоский ключ - отпирание двери (стр. 176)
- Блокировка для безопасности детей - ручная активация (стр. 189)
- Подушка безопасности пассажира - активация/деактивация* (стр. 35)

Съемный плоский ключ - отпирание двери

Вы можете воспользоваться вставным плоским ключом (стр. 175), если центральный замок не срабатывает от дистанционного ключа (стр. 168), например, если разрядились батарейки в ключе.

Если центральный замок не срабатывает от дистанционного ключа, например, из-за разряженной батарейки, дверь водителя можно открыть следующим образом:

- Откройте дверь водителя, вставив плоский ключ в замковый цилиндр в дверной ручке. Рисунок и расширенную информацию см. Keyless Drive* – отпирание механическим плоским ключом (стр. 182).



ВНИМАНИЕ

Когда дверь отпирается плоским ключом и затем открывается, срабатывает сигнализация.

- Отключите сигнализацию, вставив дистанционный ключ в замок зажигания.

Для автомобиля с системой Keyless, см. Keyless Drive* – отпирание механическим плоским ключом (стр. 182).

Дополнительная информация

- Дистанционный ключ (стр. 168)
- Дистанционный ключ – замена батареек (стр. 178)



Скрытое запираение*

Предполагается, что скрытое запираение используется при передаче автомобиля персоналу на станции техобслуживания, отеля и т.п. Перчаточный ящик в этом случае заперт, и замок крышки багажника отключен от центрального замка – крышка багажника не открывается ни кнопкой центрального замка в передних дверях, ни дистанционным ключом (стр. 168).

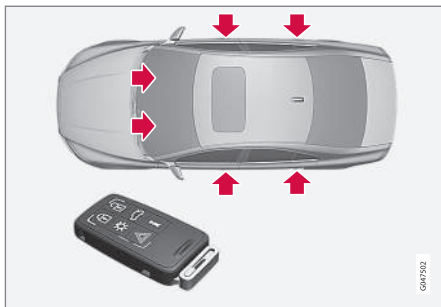

Точки запираения дистанционным ключом с плоским ключом.

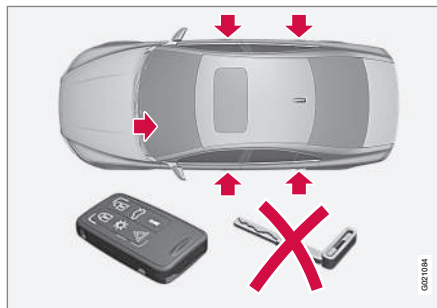

Точки запираения дистанционным ключом без плоского ключа, когда скрытое запираение активировано.

Это означает, что дистанционный ключ без плоского ключа можно использовать только для включения/отключения сигнализации (стр. 190), открытия дверей и управления автомобилем.

После этого дистанционный ключ без плоского ключа можно передать персоналу мастерской или гостиницы, а плоский ключ остается у владельца автомобиля.

Активирование/деактивирование

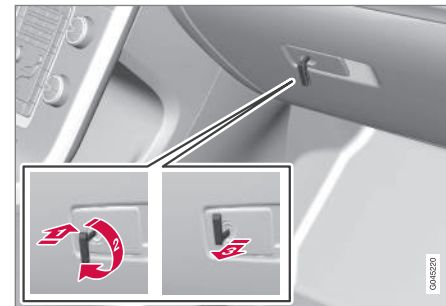

Активирование скрытого запираения.

Для активирования скрытого запираения:

- 1 Вставьте плоский ключ в замковый цилиндр отделения для перчаток.
- 2 Поверните плоский ключ на 180 градусов по часовой стрелке. В положении скрытого запираения замочная скважина расположена вертикально.
- 3 Выньте плоский ключ. Одновременно на информационном дисплее комбинированного прибора показывается сообщение.

Теперь перчаточный ящик заперт, и крышка багажника не может отпираться дистанционным ключом или кнопкой центрального замка.



ВНИМАНИЕ

Не возвращайте плоский ключ назад в дистанционный ключ – храните его в надежном месте.

- Деактивирование выполняется в обратном порядке.

Информацию о запирании только перчаточного ящика см. Запирание/отпирание - перчаточный ящик (стр. 186).

Дистанционный ключ – замена батареек

Вам может потребоваться заменить батарейку⁴ в дистанционном ключе.

Батарейку в дистанционном ключе необходимо заменить в следующих случаях:

- горит информационный символ на комбинированном приборе и на дисплее показывается **Разряжена батарея дистанц. управл.** Замените батарею.

и/или

- В пределах 20 метров от автомобиля замки при многократных попытках не реагируют на сигнал дистанционного ключа.

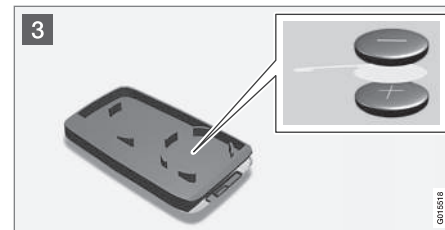

Открытие

- 1** Потяните в сторону подпружиненную защелку.
- 2** Одновременно вытяните плоский ключ назад.
- 2** **3** Вставьте шлицевую отвертку 3 мм в отверстие за подпружиненной защелкой и осторожно отогните вверх дистанционный ключ.

⁴ В дистанционном ключе с РСС установлены две батарейки.

**ВНИМАНИЕ**

Поверните дистанционный ключ кнопками вверх, чтобы не допустить выпадения батареи при его открывании.

ВАЖНО

Не прикасайтесь пальцами к новым аккумуляторам и их контактным поверхностям, потому что это может нарушить их работу.

Замена батареек

- 3 Внимательно изучите, как под крышкой сориентированы стороны батарейки/батареек (+ и -).

Дистанционный ключ (одна батарейка)

1. Осторожно отжав, выньте батарейку.
2. Установите новую батарейку стороной, обозначенной (+), вниз.

В дистанционном ключе с РСС* (две батарейки)

1. Осторожно отжав, выньте батарейки.
2. Сначала установите новую батарейку стороной, обозначенной (+), вверх.
3. Положите белую пластмассовую прокладку, а затем установите еще одну батарейку стороной, обозначенной (+), вниз.

Тип батареек

Используйте батарейки с обозначением CR2430, 3 V – одну для дистанционного ключа и две для дистанционного ключа с РСС.

ВНИМАНИЕ

Volvo рекомендует в дистанционном ключе/РСС использовать батарейки, соответствующие требованиям UN Manual of Test and Criteria, Part III, sub-section 38.3. Батарейки, устанавливаемые на заводе или в авторизованной мастерской Volvo, отвечают указанному критерию.

Сборка

1. Соедините вместе части дистанционного ключа.
2. Держите дистанционный ключ прорезью вверх, и отпустите плоский ключ в прорезь.
3. Слегка нажмите на плоский ключ. При фиксации плоского ключа Вы услышите щелчок.

ВАЖНО

Следите, чтобы использованные аккумуляторы утилизировались таким образом, чтобы не наносить ущерба окружающей среде.

Дополнительная информация

- Дистанционный ключ (стр. 168)
- Дистанционный ключ - функции (стр. 171)



Keyless drive*

В автомобилях с функцией Keyless Drive система запуска двигателя и замков может действовать без ключа.

С помощью этой системы запуска двигателя и замков вы можете запускать двигатель, запирайте и отпирайте автомобиль не устанавливая дистанционный ключ (стр. 168)⁵ в замок запуска. Достаточно положить дистанционный ключ в карман. Используя эту систему, удобно открывать автомобиль, когда обе руки заняты.

Оба дистанционных ключа, входящих в комплект автомобиля, имеют функцию Keyless. Вы можете заказать дополнительные дистанционные ключи.

В электрической системе автомобиля с помощью дистанционного ключа можно установить три разных уровня подключения – положение ключа 0, I и II (стр. 81).

Дополнительная информация

- Keyless Drive* – радиус действия дистанционного ключа (стр. 180)
- Keyless Drive* – безопасное обращение с дистанционным ключом (стр. 181)
- Keyless Drive* – нарушение функционирования дистанционного ключа (стр. 181)

⁵ Только дистанционный ключ с PCC.

⁶ Относится к ключам с PCC (Personal Car Communicator).

Keyless Drive* – радиус действия дистанционного ключа

Для того чтобы отпереть дверь или крышку багажника, не нажимая кнопки дистанционного ключа⁶, необходимо, чтобы дистанционный ключ находился на расстоянии не более прим. 1,5 метра от дверной ручки или крышки багажника автомобиля.

Тот, кто собирается запереть или отпереть дверь должен иметь с собой дистанционный ключ. Нельзя запереть или отпереть дверь, если дистанционный ключ находится по другую сторону автомобиля.

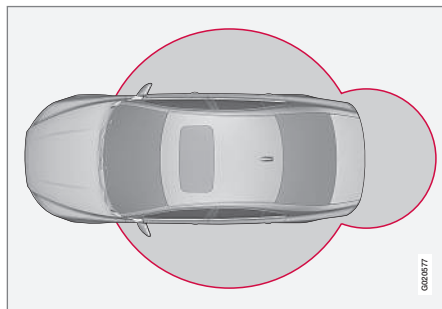

Красные окружности на рисунке выше указывают зону действия антенн системы.

Если все дистанционные ключи удалены от автомобиля, когда двигатель работает или

активировано положение ключа I или II (стр. 81) и все двери закрыты, на информационном дисплее комбинированного прибора появляется предупреждающее сообщение с одновременным звуковым напоминанием.

Когда дистанционный ключ возвращается в автомобиль, предупреждающее сообщение исчезает и звуковой сигнал выключается, после того как:

- дверь открыта и закрыта
- дистанционный ключ вставляется в замок стартера или
- нажата кнопка **OK**.

Дополнительная информация

- Keyless drive* (стр. 180)
- Keyless Drive* – расположение антенн (стр. 183)



Keyless Drive* – безопасное обращение с дистанционным ключом

Обращайтесь внимательно со всеми дистанционными ключами автомобиля.

Если один из дистанционных ключей⁷ оставлен в автомобиле, функции Keyless этого ключа деактивируются в том случае, когда, например, автомобиль запирается другим дистанционным ключом от этого же автомобиля. При этом посторонние лица не могут открыть двери.

Когда после этого автомобиль отпирается тем же дистанционным ключом, ключ, оставленный в автомобиле, вновь активируется.

! ВАЖНО

Не оставляйте в автомобиле дистанционный ключ с РСС. Если кто-то посторонний проникнет в автомобиль, то с помощью дистанционного ключа он сможет, например запустить двигатель, вставив ключ в замок запуска и нажав кнопку **START/STOP ENGINE**.

Дополнительная информация

- Keyless drive* (стр. 180)

Keyless Drive* – нарушение функционирования дистанционного ключа

Электromагнитные поля и помехи могут нарушить действие функций Keyless (стр. 180) дистанционного ключа.

i ВНИМАНИЕ

Не кладите/не храните РСС рядом с мобильным телефоном или металлическими предметами – расстояние должно быть не менее 10-15 см.

Если помехи все же сохраняются, в качестве базового дистанционного ключа используйте дистанционный ключ и механический ключ, см. Дистанционный ключ - функции (стр. 171).

Дополнительная информация

- Дистанционный ключ – замена батареек (стр. 178)
- Keyless Drive* – безопасное обращение с дистанционным ключом (стр. 181)
- Keyless Drive* – радиус действия дистанционного ключа (стр. 180)

Keyless Drive* – запирание

В автомобилях с функцией Keyless-drive на внешних дверных ручках имеется клавиша для открытия/закрытия замков.

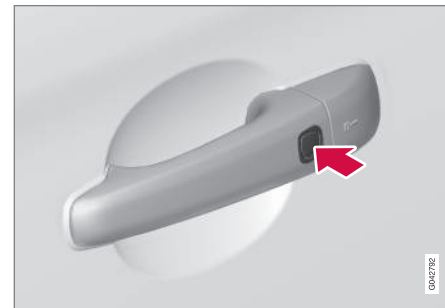

В автомобилях с системой Keyless во внешних дверных ручках имеется кнопка.

Запирайте двери и крышку багажника, нажав кнопку запирания на одной из наружных дверных ручек.

Перед тем как запереть автомобиль, все двери и крышка багажника должны быть закрыты – иначе автомобиль не запирается.

⁷ Относится к ключам с РСС (Personal Car Communicator).



ВНИМАНИЕ

На автомобилях с автоматической коробкой передач селектор передач должен находиться в положении **P**; в противном случае автомобиль не удастся заблокировать и поставить на сигнализацию.

Дополнительная информация

- Keyless drive* (стр. 180)
- Индикатор сигнализации (стр. 191)

Keyless Drive* – отпирание

Отпирание происходит, если рукой взяться за дверную ручку или дотронуться до обрезиненной нажимной пластины крышки багажника – дверь или крышка багажника открывается, как обычно.

Дополнительная информация

- Keyless drive* (стр. 180)
- Keyless Drive* – запирание (стр. 181)

Keyless Drive* – отпирание механическим плоским ключом

Если центральный замок невозможно открыть с помощью дистанционного ключа, например, если в ключе разряжены батареи, левую переднюю дверь можно открыть вставным механическим ключом.

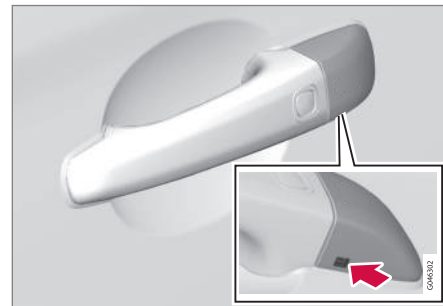

Замочная скважина под плоский вставной ключ – для снятия крышки.

Доступ к цилиндру замка можно получить, если снять пластиковую крышку дверной ручки – это также можно сделать с помощью плоского вставного ключа:



1. Введите плоский ключ прим. на 1 см. точно вверх в отверстие, расположенное снизу на дверной ручке/пластиковой крышке – не сгибайте.
 - > Пластиковая крышка снимается автоматически в тот момент, когда вы бородкой ключа надавите вверх и внутрь отверстия.
2. Затем вставьте плоский ключ в замковый цилиндр и откройте дверь.
3. Когда замок открыт, установите на место пластиковую крышку.

ВНИМАНИЕ

Когда левая дверь водителя отпирается плоским ключом и затем открывается, срабатывает сигнализация. Она отключается, если вставить РСС в замок запуска, см. Сигнализация - дистанционный ключ не работает (стр. 192).

Дополнительная информация

- Keyless drive* (стр. 180)
- Съёмный (вставной) плоский ключ - извлечение/установка (стр. 175)
- Сигнализация (стр. 190)

Keyless Drive* – настройки замков

Настройку замков в автомобилях с функцией Keyless Drive можно выполнить, указав в системе меню MY CAR, какие двери следует отпирать.

Описание системы меню - см. MY CAR (стр. 119).

Дополнительная информация

- Keyless drive* (стр. 180)

Keyless Drive* – расположение антенн

В автомобиле с функцией Keyless Drive установлен ряд встроенных антенн.

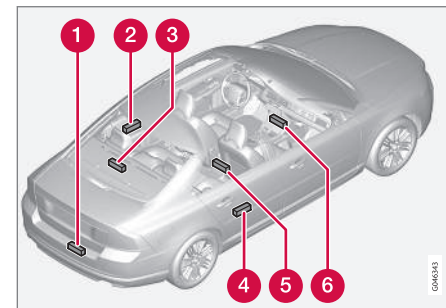

- 1 В середине заднего бампера
- 2 Дверная ручка, левая задняя
- 3 Полка для шляп, внизу посередине
- 4 Дверная ручка, правая задняя
- 5 Центральная консоль, под задней частью
- 6 Центральная консоль, под передней частью.



ПРЕДОСТЕРЕЖЕНИЕ

Люди с имплантированными кардиостимуляторами не должны находиться ближе 22 см к антенне системы Keyless. Это позволит избежать интерференции сигналов кардиостимулятора и системы Keyless.

Дополнительная информация

- Keyless drive* (стр. 180)

Запирание/отпирание - снаружи

Запирание/отпирание снаружи выполняется с помощью дистанционного ключа (стр. 168). Дистанционным ключом можно запирать/отпирать одновременно все двери и крышку багажника. Можно использовать разные процедуры отпирания, см. Дистанционный ключ - функции (стр. 171).

Для активирования последовательности действия замка дверь водителя должна быть закрыта – если открыта одна из других дверей или крышка багажника, эта дверь/двери запираются и подключаются к сигнализации после того, как она/они закрываются. В автомобилях с системой замков без ключа* все двери и крышка багажника должны быть закрыты.

ВНИМАНИЕ

Помните об опасности запереть дистанционный ключ внутри автомобиля.

Если запирание/отпирание дистанционным ключом не работает, это может быть связано с выходом из строя батареек. В этом случае вы можете запереть или отпереть дверь водителя вставным плоским ключом, см. Съёмный (вставной) плоский ключ - извлечение/установка (стр. 175).

ВНИМАНИЕ

Помните, что сигнализация срабатывает, когда дверь открывается после того, как она отпирается плоским вставным ключом – сигнализация отключается, когда дистанционный ключ вставляется в замок запуска.

ПРЕДОСТЕРЕЖЕНИЕ

Если автомобиль запирается снаружи с помощью дистанционного ключа, обязательно убедитесь, что в автомобиле никого нет, – после этого ни одну дверь нельзя открыть изнутри с помощью дверных ручек. Дополнительную информацию см. Блокировка замков* (стр. 188).

Автоматическое повторное запирание

Если ни одна из дверей и крышка багажника не были открыты в течение двух минут после отпирания, то все замки вновь запираются автоматически. Эта функция снижает риск случайно оставить автомобиль незапертым. (Для автомобилей с охранной сигнализацией см. Сигнализация (стр. 190).)

Дополнительная информация

- Запирание/отпирание - изнутри (стр. 185)
- Keyless drive* (стр. 180)





Запирание/отпирание - изнутри

Кнопкой центрального замка на двери водителя и пассажира* одновременно запираются или отпираются все двери и дверь багажника.

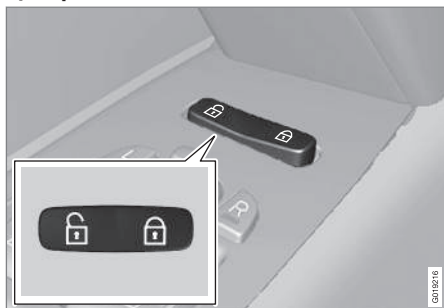
Центральный замок



Центральный замок.

- Нажмите на одну сторону кнопки , чтобы запереть, а на другую  – чтобы отпереть.

При длительном нажатии также одновременно открываются все боковые стекла*.

Отпирание

Изнутри дверь можно отпереть двумя способами:

- Нажмите кнопку центрального замка, .

При длительном нажатии одновременно также открываются все боковые стекла* (см. также Функция общего проветривания (стр. 186)).

- Потяните один раз за дверную ручку и отпустите – дверь отпирается. Дверь открывается, если потянуть за ручку еще один раз.

Запирание

- Нажмите на кнопку центрального замка  после того, как были закрыты передние двери.

При длительном нажатии также одновременно закрываются все боковые стекла и люк в крыше (см. также Функция общего проветривания (стр. 186)).

Каждую дверь можно также отдельно запереть вручную с помощью кнопки запирания в двери – при этом дверь должна быть закрыта.

Автоматическое запирание

Двери и крышка багажника запираются автоматически, если автомобиль начинает катиться.

Функцию можно активировать/отключить в системе меню **MY CAR**. Описание системы меню – см. MY CAR (стр. 119).

Дополнительная информация

- Запирание/отпирание - снаружи (стр. 184)
- Сигнализация (стр. 190)
- Дистанционный ключ - функции (стр. 171)





Функция общего проветривания

Функция общего проветривания открывает/закрывает все боковые окна одновременно, и ее можно использовать, например, для быстрого проветривания автомобиля в жаркую погоду.



Кнопка центрального замка

Длительным нажатием на  символ в кнопке центрального замка все боковые стекла **открываются** одновременно. Если точно так же нажать на символ , одновременно **закрываются** все боковые стекла.

Дополнительная информация

- Запирание/отпирание - изнутри (стр. 185)
- Стеклоподъемники (стр. 107)

Запирание/отпирание - перчаточный ящик

Отделение для перчаток (стр. 159) можно запирать/отпирать только плоским ключом от дистанционного ключа.

Информацию о вставном плоском ключе см. Съемный (вставной) плоский ключ - извлечение/установка (стр. 175).

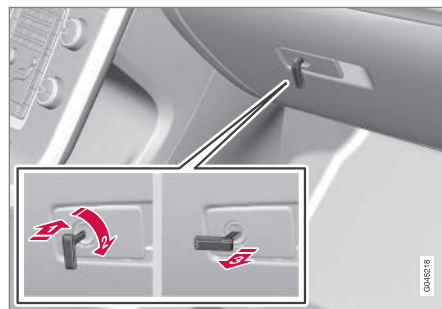

Чтобы запереть перчаточный ящик:

- 1 Вставьте плоский ключ в замковый цилиндр отделения для перчаток.
 - 2 Поверните плоский ключ на 90 градусов по часовой стрелке. В запертом положении замочная скважина расположена горизонтально.
 - 3 Выньте плоский ключ.
- Отпирание проводится в обратном порядке.

Информацию о скрытом запирании см. Скрытое запирание* (стр. 177).



Запирание/отпирание - крышка багажника

Крышку багажника можно открывать, запиравать и отпирать разными способами.

Отпирание дистанционным ключом

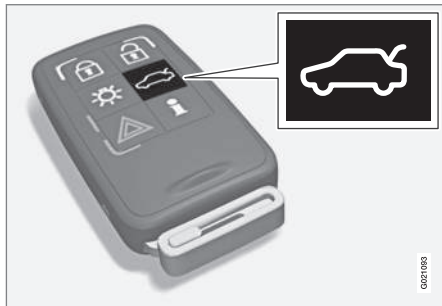

С помощью кнопки  дистанционного ключа вы можете снять с сигнализации* и отпереть только дверь задка.

Если в автомобиле установлена охранная сигнализация*, индикатор сигнализации на приборной панели гаснет, указывая, что сигнализация частично отключена. Датчики уровня и движения, а также датчики открытия крышки багажника отключаются.

Двери остаются запертыми под сигнализацию.

- Дверь задка отпирается, но не открывается – нажмите слегка на обрени-

ную нажимную пластину под внешней ручкой и поднимите крышку.

Если крышка не открывается в течение двух минут, она вновь запирается и включается сигнализация.

Крышку багажника можно открыть двумя способами

Нажмите один раз – Крышка отпирается, но не открывается – нажмите слегка на обренированную нажимную пластину под внешней ручкой и поднимите крышку.

Если крышка не открывается в течение двух минут, она вновь запирается и включается сигнализация.

Нажмите дважды – Крышка отпирается и замок освобождается, при этом крышка приоткрывается на несколько сантиметров – чтобы открыть, поднимите крышку за внешнюю ручку. Дождь, холод, мороз или снег могут препятствовать освобождению крышки от замка.

ВНИМАНИЕ

- Если крышка открыта двойным нажатием кнопки, автоматическое запирание не происходит, так как крышка открыта – крышку следует закрыть вручную.
- После того как крышка закрыта, она остается не запертой и не под сигнализацией – вновь запирайте крышку и поставьте на сигнализацию с помощью кнопки запирания  на дистанционном ключе.

Запирание дистанционным ключом

- Чтобы запереть, нажмите кнопку запирания  на дистанционном ключе (стр. 171).

Если в автомобиле установлена охранная сигнализация*, индикатор сигнализации на приборной панели начинает мигать, указывая, что сигнализация подключена.



Отпирание автомобиля изнутри



Чтобы отпереть крышку багажника:

- Нажмите кнопку (1) на панели освещения
- > Блокировка снимается, и дверь открывается на несколько сантиметров.

Дополнительная информация

- Запирание/отпирание - изнутри (стр. 185)
- Запирание/отпирание - снаружи (стр. 184)

Блокировка замков*

Блокировка замков означает, что все кнопки блокировки и дверные ручки механически расцепляются, что не позволяет открыть двери ни изнутри, ни снаружи.

Блокировка замков активируется дистанционным ключом (стр. 168) и включается примерно через десять секунд после записания дверей.



ВНИМАНИЕ

Если в период задержки дверь открывается, последовательность прерывается, и сигнализация отключается.

Автомобиль может отпереть дистанционным ключом только, когда активирована функция блокировки замков. Левую переднюю дверь можно также отпереть вставным плоским ключом (стр. 175). Кроме того на автомобилях с функций Keyless Drive* вы можете отпереть и открыть двери и крышку багажника, потянув за дверную ручку или ручку в крышке багажника.



ПРЕДОСТЕРЕЖЕНИЕ

Если в автомобиле остаются пассажиры, обязательно отключите функцию блокировки замков, чтобы они не оказались запертыми в автомобиле.

Временное отключение

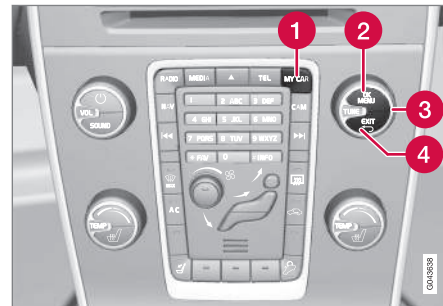

Активированный выбор меню отмечен крестом.

- 1 MY CAR
- 2 OK MENU
- 3 TUNE поворотная ручка
- 4 EXIT

Если кто-либо хочет остаться в автомобиле, а двери должны быть заперты снаружи, функцию блокировки замков можно временно отключить. Это можно сделать в системе меню **MY CAR**. Описание системы меню - см. MY CAR (стр. 119).

**ВНИМАНИЕ**

- Помните, что когда автомобиль запирается, активируется сигнализация.
- Если одна из дверей открывается изнутри, сигнализация срабатывает.

Дополнительная информация

- Keyless Drive* – отпирание механическим плоским ключом (стр. 182)
- Дистанционный ключ (стр. 168)

Блокировка для безопасности детей - ручная активация

Блокировка для безопасности детей не позволяет детям открывать заднюю дверь изнутри.

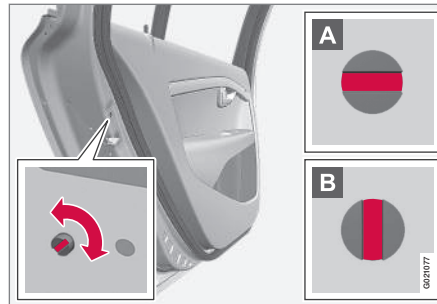
Активация/инактивация блокировки для безопасности детей

Регулятор замка для безопасности детей находится на задней кромке задних дверей, и доступ к нему возможен только при открытой двери.

Чтобы включить/отключить замок для безопасности детей:

- Повернуть фиксатор можно с помощью вставного плоского ключа (стр. 175) от дистанционного ключа.

A Дверь блокируется от открытия изнутри.

B Дверь можно открыть, как снаружи, так и изнутри.

ВНИМАНИЕ

- Поворотный замок в двери блокирует только конкретную дверь, а не обе задние двери одновременно.
- В автомобилях с электрическим замком для безопасности детей замок для блокировки вручную отсутствует.

Дополнительная информация

- Блокировка для безопасности детей - электрическая активация* (стр. 190)
- Запирание/отпирание - изнутри (стр. 185)
- Запирание/отпирание - снаружи (стр. 184)



Блокировка для безопасности детей - электрическая активация*

Блокировка для безопасности детей с электрическим приводом не позволяет детям открыть задние двери или стекла изнутри.

Активирование

Блокировку для безопасности детей можно активировать/отключать в любом положении ключа (стр. 81) выше **0**. Активирование/отключение можно выполнить в течение 2-х минут после остановки двигателя при условии, что ни одна дверь не была открыта.

Чтобы включить блокировку для безопасности детей:



Панель управления, дверь водителя.

1. Запустите двигатель или выберите положение ключа выше **0**.

2. Нажмите кнопку на панели управления в двери водителя.

> На информационном дисплее комбинированного прибора появляется сообщение **Блокировка задних дверей включена**, и в кнопке горит лампа – блокировка включена.

Когда активирована блокировка для безопасности детей, задние:

- стекла можно открыть только с панели управления на двери водителя
- двери не открываются изнутри.

При остановке двигателя в памяти сохраняются действующая настройка – если блокировка для безопасности детей была активирована при остановке двигателя, то она будет активирована и при следующем запуске двигателя.

Дополнительная информация

- Блокировка для безопасности детей - ручная активация (стр. 189)
- Запирание/отпирание - изнутри (стр. 185)

Сигнализация

Сигнализация представляет собой систему, которая предупреждает, в частности, о взломе автомобиля.

Включенная сигнализация срабатывает:

- если открываются дверь, капот или крышка багажника
- при регистрации движения в салоне (если установлен датчик движения*)
- при поднятии и буксировке автомобиля (если он оснащен датчиком крена*)
- при отсоединении провода аккумуляторной батареи
- если отключается звуковая сирена.

Если в системе охранной сигнализации возникает неисправность, на информационном дисплее комбинированного прибора показывается сообщение. В этом случае обратитесь в мастерскую – рекомендуется официальная станция техобслуживания Volvo.

**ВНИМАНИЕ**

При движении в салоне сигнализация срабатывает от датчиков движения – регистрируются даже потоки воздуха. Поэтому сигнализация может срабатывать, если автомобиль оставлен с открытым окном или люком в крыше или включенным обогревателем салона.

Чтобы это не произошло: Покидая автомобиль, закройте окна/люк в крыше. Если в автомобиле используется встроенный обогреватель салона (или переносной электрический), воздушный поток от вентиляционных сопел не следует направлять вверх к потолку салона. Можно использовать пониженный уровень громкости сигнала тревоги, см. Частичная сигнализация (стр. 193).

ВНИМАНИЕ

Не пытайтесь самостоятельно ремонтировать или модифицировать компоненты охранной сигнализации. Любые такие попытки влияют на условия страхования.

Включение сигнализации

- Нажмите кнопку запирания на дистанционном ключе.

Отключение сигнализации

- Нажмите кнопку отпирания на дистанционном ключе.

Отключение сработавшей сигнализации

- Нажмите кнопку отпирания на дистанционном ключе или вставьте дистанционный ключ в замок зажигания.

Дополнительная информация

- Индикатор сигнализации (стр. 191)
- Сигнализация - автоматическая повторная активация (стр. 192)
- Сигнализация - дистанционный ключ не работает (стр. 192)

Индикатор сигнализации

Индикатор сигнализации показывает статус системы сигнализации (стр. 190).

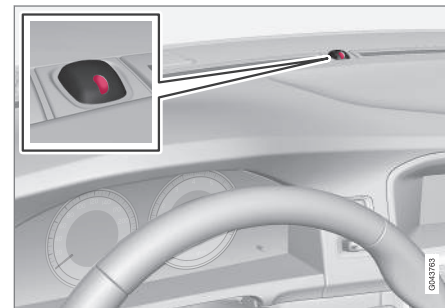

Красный светодиод в панели приборов показывает статус системы охранной сигнализации:

- Диод не горит – охранная сигнализация отключена
- Диод мигает один раз в две секунды – сигнализация подключена
- Диод часто мигает после отключения сигнализации (и до момента, когда дистанционный ключ вставлен в замок запуска и установлен в положение I) – сигнализация срабатывала.



Сигнализация - автоматическая повторная активация

Автоматическая повторная включение сигнализации (стр. 190) предотвращает возможность по ошибке оставить автомобиль с отключенной сигнализацией.

Если автомобиль отпирается дистанционным ключом (и сигнализация отключается), но ни одна из дверей или дверь задка не открываются в течение 2-х минут, сигнализация автоматически вновь включается. При этом автомобиль вновь запирается.

Дополнительная информация

- Частичная сигнализация (стр. 193)

Сигнализация - дистанционный ключ не работает

Если сигнализация (стр. 190) не отключается дистанционным ключом, например, разряжены батарейки (стр. 178) в ключе, автомобиль можно отпереть, снять с сигнализации и запустить двигатель следующим образом:

1. Откройте замок двери водителя с помощью вставного плоского ключа (стр. 182).
 - > Сигнализация срабатывает, индикатор сигнализации (стр. 191) быстро мигает, и звучит сирена.



2. Вставьте дистанционный ключ в замок запуска.
 - > Сигнализация отключается и индикатор гаснет.
3. Запустите двигатель.

Сигналы охранной сигнализации

При срабатывании сигнализации (стр. 190) звучит сирена, и мигают все указатели поворотов.

- Сирена звучит в течение 30 секунд или до отключения сигнализации. Сирена снабжена отдельным аккумулятором и работает независимо от аккумулятора автомобиля.
- Все указатели поворотов мигают в течение 5 минут или до отключения сигнализации.



Частичная сигнализация

Частичная сигнализация означает, что датчики движения и наклона могут временно отключаться.

Чтобы не допустить случайного активирования сигнализации (стр. 190), например, если в запертом автомобиле оставлена собака или при транспортировке автомобиля на поезде или пароме, временно отключаются датчики движения и крена.

Процедура отключения не отличается от процедуры временного отключения блокировки замков (стр. 188)⁸.

Дополнительная информация

- Индикатор сигнализации (стр. 191)

Тип разрешения - система дистанционного ключа

Одобренный тип системы дистанционного ключа можно найти в таблице.

Система блокировки, стандартная

Страна/регион	
Европа, Китай	

Бесключевая система блокировки (Keyless drive)

Страна/регион	
Европа	
Корея	

Страна/регион	
Китай	
Гонконг	

Дополнительная информация

- Дистанционный ключ (стр. 168)

⁸ Только в комбинации с сигнализацией.

07



ПОДДЕРЖКА ВОДИТЕЛЯ

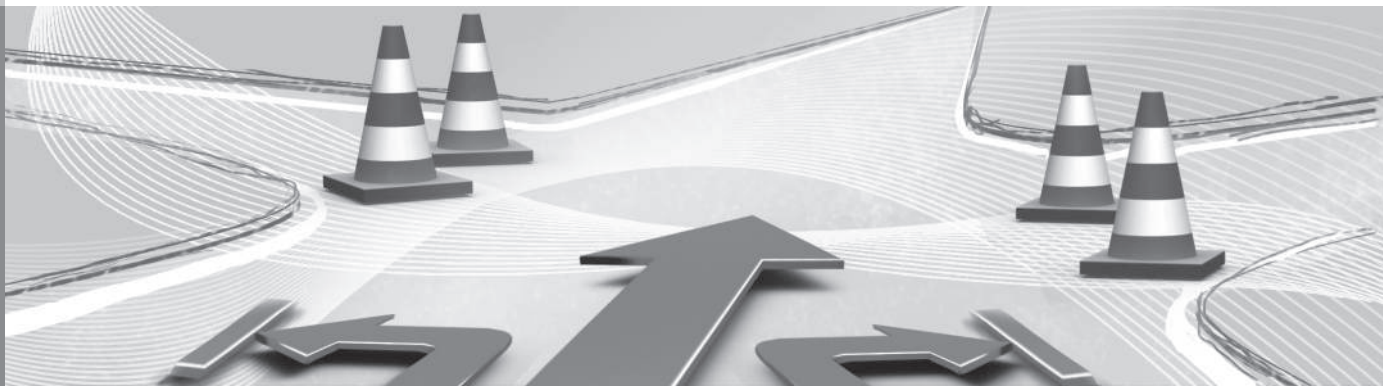



Активное шасси – Four-C*

Активное шасси "Four-C" (Continuously Controlled Chassis Concept) за счет изменения параметров амортизаторов позволяет регулировать ходовые характеристики автомобиля. Существует три вида настройки: **Comfort**, **Sport** и **Advanced**.

Comfort

Данный режим позволяет чувствовать себя более комфортно на жестком и неровном дорожном покрытии. Амортизация более мягкая, а перемещения кузова синхронные и плавные.

Sport

В результате настройки автомобиль приобретает более спортивный характер. Рекомендуется для более активного вождения. Повышается отклик на повороты рулевого колеса по сравнению с режимом Comfort. Более жесткое демпфирование, а кузов следует изгибам дороги, снижая крен при прохождении поворотов.

Advanced

Этот режим рекомендуется использовать только на идеально ровных дорогах и гладком дорожном покрытии.

Работа амортизаторов оптимизирована для обеспечения максимального сцепления с дорогой, и при прохождении поворотов крен снижен еще больше.

Использование



Кнопки управления

С помощью кнопок на центральной консоли выбирается настройка шасси. Настройка, которая использовалась в момент остановки двигателя, активируется при следующем запуске двигателя. Исключением является режим Advanced - при запуске этот режим переходит в Sport.

Электронная система стабилизации (ESC) – общие сведения

Система курсовой устойчивости ESC (Electronic Stability Control) помогает водителю избежать заносов и улучшает проходимость автомобиля.



При торможении срабатывание системы ESC может восприниматься в виде пульсирующего звука. При подаче газа ускорение автомобиля может быть ниже ожидаемого.

ПРЕДОСТЕРЕЖЕНИЕ

Система курсовой устойчивости ESC является лишь дополнительным инструментом – она не может обеспечить необходимые действия во всех ситуациях и на любом дорожном покрытии.

Именно водитель всегда несет ответственность за то, чтобы автомобиль двигался безопасным образом и с соблюдением действующих законов и правил дорожного движения.

Система ESC обладает следующими функциями:

- Функция антиюза
- Противобуксовочная функция
- Функция тягового усилия

* Опция/дополнительное оборудование, дополнительную информацию см. Введение.



Функция антиюза

Для повышения устойчивости автомобиля функция контролирует отдельно тяговое и тормозное усилие колес.

Противобуксовочная функция

Во время ускорения функция не допускает проскальзывание ведущих колес на дорожном покрытии.

Функция тягового усилия

Функция, действуя на низких скоростях, передает усилие с ведущего колеса, которое пробуксовывает, на ведущее колесо, которое не делает этого.

Дополнительная информация

- Электронная система стабилизации (ESC) – использование (стр. 196)
- Электронная система стабилизации (ESC) – символы и сообщения (стр. 197)

Электронная система стабилизации (ESC) – использование

Выбор уровня – режим Sport

Система ESC всегда активирована – ее невозможно отключить.



Водитель все же может выбрать режим **Sport**, чтобы добиться более активного ощущения от вождения.

Режим **Sport** выбирается в системе меню MY CAR. Описание системы меню – см. MY CAR (стр. 119).

В режиме **Sport** система распознает повышение по сравнению с обычным вождением активности педали газа, поворотов рулевого колеса и прохождения поворотов и допускает контролируемый занос до определенного уровня задней части автомобиля перед тем, как включиться и стабилизировать положение автомобиля.

Если водитель, например, прерывает контролируемый занос, отпуская педаль газа, система ESC вступает в действие и стабилизирует положение автомобиля.

Кроме того, в режиме **Sport** сохраняется максимальное тяговое усилие, если автомобиль движется быстро или по неплотному дорожному покрытию, например, песку или снегу.



В режиме **Sport** в комбинированном приборе появляется этот символ, который горит ровным светом до тех пор, пока водитель не отключит функцию или остановит двигатель – при следующем пуске двигателя система ESC возвращается в нормальный режим работы.





Дополнительная информация

- Электронная система стабилизации (ESC) – общие сведения (стр. 195)
- Электронная система стабилизации (ESC) – символы и сообщения (стр. 197)





Электронная система стабилизации (ESC) – символы и сообщения

Таблица

Символ	сообщение	Значение
	ESC Временно ВЫКЛ	Действие системы ESC временно ограничено вследствие высокой температуры тормозных дисков – функция восстанавливается автоматически после нормализации температуры тормозов.
	ESC Требуется ремонт	Система ESC неисправна. <ul style="list-style-type: none"> • Остановите автомобиль в безопасном месте, заглушите и вновь запустите двигатель. • Если сообщение сохраняется, обратитесь в мастерскую – рекомендуется официальная станция техобслуживания Volvo.
 и 	"Сообщение"	В комбинированном приборе (стр. 64) есть текстовое сообщение – Прочитайте!
	Постоянный свет в течение 2-х секунд.	Проверка системы при пуске двигателя.



Символ	сообщение	Значение
	Мигающий свет.	Система ESC в действии.
	Постоянный свет.	Режим Sport активирован. ВНИМАНИЕ! Система ESC в этом режиме полностью не отключена – ее действие только ограничено.

Дополнительная информация

- Электронная система стабилизации (ESC) – общие сведения (стр. 195)
- Электронная система стабилизации (ESC) – использование (стр. 196)



Информация о дорожных знаках (RSI)*

Функция информации о дорожных знаках (RSI – Road Sign Information) помогает водителю, напоминая ему о прохождении дорожных знаков, связанных с ограничением скорости.

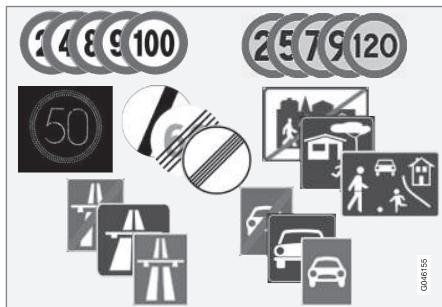

Примеры считываемых знаков скоростных режимов¹.

Функция RSI предоставляет водителю информацию, например, о разрешенной скорости, о начале/окончании автомагистрали или скоростной автострადы или о запрете обгона.

При прохождении сразу двух знаков – автомагистрали/скоростной автострადы и ограничения скорости – RSI показывает

знак с указанием максимально разрешенной скорости.

ПРЕДОСТЕРЕЖЕНИЕ

RSI работает не во всех ситуациях и используется только как вспомогательный инструмент.

В конечном счете именно водитель всегда несет ответственность за то, чтобы автомобиль двигался безопасным образом и с соблюдением действующих законов и правил дорожного движения.

Дополнительная информация

- Информация о дорожных знаках (RSI)* - использование (стр. 199)
- Информация о дорожных знаках (RSI)* - ограничения (стр. 202)

Информация о дорожных знаках (RSI)* - использование

Функция информации о дорожных знаках (RSI – Road Sign Information) помогает водителю, напоминая ему о прохождении дорожных знаков, связанных с ограничением скорости.

Функция действует следующим образом:

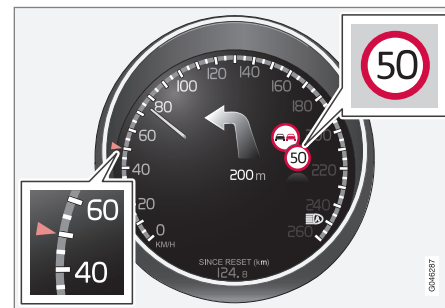

Информация о зарегистрированной скорости².

Когда RSI обнаруживает дорожный знак ограничения скорости, этот знак показывается в виде символа в комбинированном приборе.

¹ Дорожные знаки, которые появляются в комбинированном приборе, зависят от страны нахождения – на рисунках в данном руководстве приводятся лишь некоторые примеры.

² Дорожные знаки, которые появляются в комбинированном приборе, зависят от страны нахождения – на рисунках в данном руководстве приводятся лишь некоторые примеры.



Вместе с символом ограничения скорости может, если необходимо, показываться знак запрета обгона.

Конец действия знака ограничения скорости или автомагистрали

В ситуациях, когда RSI регистрирует знак, указывающий на конец действия знака ограничения скорости или другого знака, связанного со скоростным режимом, например, конец автомагистрали – в комбинированном приборе в течение прим. 10 секунд показывается соответствующий дорожный знак:

Примеры таких знаков:

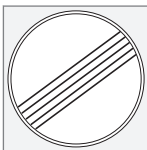

Конец зоны всех ограничений.



Конец автомагистрали.

После этого информация, представленная на знаке, скрывается до обнаружения следующего знака, связанного со скоростным режимом.

Дополнительные панели

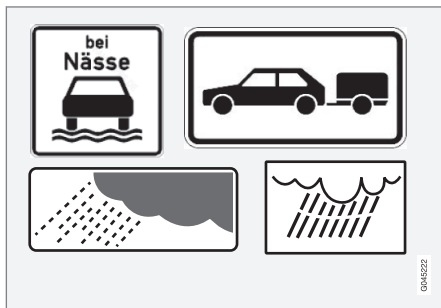

Пример дополнительной панели².

Если на одной и той же дороге имеются знаки с разными ограничениями скорости, на дополнительной панели показывается, какое ограничение при каких условиях действует. В особенности это касается

участков дорог с повышенным риском аварий, например, при дожде и/или тумане.

Дополнительный знак, касающийся дождя, показывается только при использовании стеклоочистителя ветрового стекла.

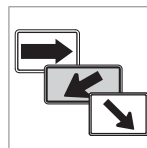

На некоторых рынках скорость, относящаяся к выезду, указывается на дополнительной табличке со стрелкой.

Знак скорости, связанный с этим типом дополнительной панели, показывается только в том случае, если водитель использует указатели поворотов.

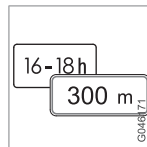

Некоторые ограничения скорости, например, действуют только после прохождения определенного расстояния или в течение определенного времени суток. Внимание водителей на это обстоятельство привлекается с помощью символа дополнительной таблички под символом с указанием скорости.

² Дорожные знаки, которые появляются в комбинированном приборе, зависят от страны нахождения – на рисунках в данном руководстве приводятся лишь некоторые примеры.



Демонстрация дополнительной информации



Символ дополнительной таблички в виде пустой рамки под символом скорости в комбинированном приборе означает, что система RSI обнаружила для данного ограничения скорости табличку с дополнительной информацией.

Настройки в MY CAR

В системе меню **MY CAR** для RSI существуют варианты выбора, см. MY CAR (стр. 119).

Информация о дорожных знаках Вкл./Выкл.



Вывод символов скорости в комбинированный прибор можно отключить. Функцию можно активировать/отключить в системе меню **MY CAR**. Описание системы меню - см. MY CAR (стр. 119).

Предупреждение, касающееся скорости



Водитель может выбрать, следует ли получать предупреждение, когда действующее ограничение скорости превышает на 5 км/ч или больше. Предупреждение о превышении скорости выдается в виде мигающего символа с указанием текущей максимальной скорости. Функцию можно активировать/отключить в системе меню **MY CAR**. Описание системы меню - см. MY CAR (стр. 119).

Дополнительная информация

- Информация о дорожных знаках (RSI)* (стр. 199)
- Информация о дорожных знаках (RSI)* - ограничения (стр. 202)

- MY CAR (стр. 119)



Информация о дорожных знаках (RSI)* - ограничения

Функция информации о дорожных знаках (RSI – Road Sign Information) помогает водителю, напоминая ему о прохождении дорожных знаков, связанных с ограничением скорости. Эта функция имеет следующие ограничения.

Ограничения датчика камеры функции RSI аналогичны ограничениям человеческого глаза - почитайте более подробно об ограничениях датчика камеры (стр. 240).

Знаки, содержащие косвенную информацию об ограничении скорости, например, щиты с названиями города/населенного пункта, не регистрируются функцией RSI.

Вот несколько примеры того, что может помешать этой функции:

- Тусклые знаки
- Знаки, размещенные на поворотах
- Повернутые и поврежденные знаки
- Загороженные и неудачно размещенные знаки
- Знаки частично или полностью покрытые инеем, снегом и/или грязью.

Дополнительная информация

- Информация о дорожных знаках (RSI)* (стр. 199)
- Информация о дорожных знаках (RSI)* - использование (стр. 199)

Круиз-контроль*

Круиз-контроль (CC – Cruise Control) помогает водителю поддерживать постоянную скорость, снижая напряжение от вождения на автомагистралях и длинных прямых участках дороги с равномерным транспортным потоком.

Обзор

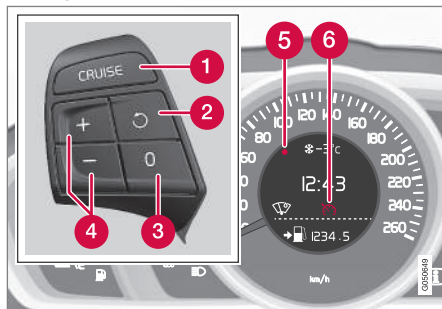

Набор кнопок на рулевом колесе и комбинированный прибор.

- 1 Круиз-контроль – Вкл/Выкл.
- 2 Положение готовности отменяется и задействуется сохраненная в памяти скорость.
- 3 Положение готовности
- 4 Активирование и регулировка скорости.

- 5 Выбранная скорость (СЕРЫЙ = положение готовности).
- 6 Круиз-контроль в действии – символ БЕЛОГО цвета (СЕРЫЙ = положение готовности).



ПРЕДОСТЕРЕЖЕНИЕ

Водитель должен всегда контролировать дорожную ситуацию и принимать меры, если круиз-контроль не обеспечивает необходимую скорость и/или дистанцию.

В конечном счете именно водитель всегда несет ответственность за безопасное состояние транспортного средства.

Дополнительная информация

- Круиз-контроль* - регулировка скорости (стр. 203)
- Круиз-контроль* - временное отключение и положение готовности (стр. 204)
- Круиз-контроль* - возвращение к установленной скорости (стр. 204)
- Круиз-контроль* - отключение (стр. 205)
- Адаптивный круиз-контроль - ACC* (стр. 205)





Круиз-контроль* - регулировка скорости

Вы можете активировать, устанавливать и изменять заданную скорость.

Включение и установка скорости Чтобы включить круиз-контроль:

- На рулевом колесе нажмите кнопку **CRUISE** (без ограничителя скорости) или  (с ограничителем скорости).
- > В комбинированном приборе загорается символ (6) круиз-контроля – круиз-контроль находится в режиме готовности.



Чтобы активировать круиз-контроль:

- При нужной скорости нажмите кнопку на рулевом колесе  или .
- > Действующая скорость сохраняется в памяти, в комбинированном приборе около выбранной скорости появляется метка (5) и цвет символа (6) изменяется с СЕРОГО на БЕЛЫЙ – после этого автомобиль будет двигаться с последней сохраненной в памяти скоростью.

ВНИМАНИЕ

Круиз-контроль не может включаться на скоростях меньше 30 км/ч.

Изменение сохраненной скорости

Установленную скорость можно изменить кратким или длительным нажатием кнопки  или .



Для изменения на величину +/-5 км/ч:

- Используйте краткие нажатия – при каждом нажатии скорость изменяется на +/- 5 км/ч.

Для изменения на величину +/- 1 км/ч:

- Нажмите и удерживайте кнопку и отпустите, когда отметка в комбинированном приборе совпадет с выбранной скоростью.

Результат последнего нажатия сохраняется в памяти.

Если перед нажатием кнопки   скорость автомобиля увеличивается путем нажатия педали газа, то при нажатии кнопки в памяти сохраняется текущая скорость автомобиля.

Временное повышение скорости с помощью педали газа, например, при обгоне, не изменяет настройку – после того, как педаль газа отпускается, автомобиль возвращается к последнему сохраненному значению скорости.

ВНИМАНИЕ

Если какая-либо из кнопок круиз-контроля удерживается нажатой несколько минут, она блокируется и круиз-контроль отключается. Чтобы снова активировать круиз-контроль, нужно остановить автомобиль и перезапустить двигатель.

Дополнительная информация

- Круиз-контроль* (стр. 202)



Круиз-контроль* - временное отключение и положение готовности

Эта функция может временно деактивироваться и находиться в положении готовности.

Временное отключение – положение готовности

Чтобы временно отключить круиз-контроль и перевести его в состояние готовности.

- Нажмите на рулевом колесе кнопку .
- > На комбинированном приборе цвет метки (5) и символа (6) изменяется с БЕЛОГО на СЕРЫЙ – круиз-контроль временно отключен.

Положение готовности в результате вмешательства водителя

Круиз-контроль временно отключается и автоматически переходит в положение готовности, если:

- используется рабочий тормоз
- выжимается педаль сцепления
- рычаг/селектор передач перемещается в положение **N**
- водитель более 1 минуты сохраняет более высокую скорость по сравнению с сохраненной в памяти.

В этом случае водитель должен самостоятельно регулировать скорость.

Временное повышение скорости с помощью педали газа, например, при обгоне, не изменяет настройку – после того, как педаль газа отпускается, автомобиль возвращается к последнему сохраненному значению скорости.

Автоматическое положение готовности

Круиз-контроль временно отключается и переходит в положение готовности, если:

- колеса потеряли сцепление с дорогой
- слишком низкой/высокой частоты вращения двигателя
- скорость упала ниже прим. 30 км/ч.

В этом случае водитель должен самостоятельно регулировать скорость.

Дополнительная информация

- Круиз-контроль* (стр. 202)
- Круиз-контроль* - регулировка скорости (стр. 203)
- Круиз-контроль* - возвращение к установленной скорости (стр. 204)
- Круиз-контроль* - отключение (стр. 205)

Круиз-контроль* - возвращение к установленной скорости

Круиз-контроль (CC – Cruise Control) помогает водителю поддерживать постоянную скорость.

После временного отключения и ожидания (стр. 204) можно снова набрать заданную скорость.

Чтобы вновь активировать круиз-контроль из положения готовности:

- Нажмите на рулевом колесе кнопку .
- > В комбинированном приборе цвет метки (5) и символа (6) изменяется с СЕРОГО на БЕЛЫЙ – после этого автомобиль будет двигаться с последней сохраненной в памяти скоростью.



ВНИМАНИЕ

При включении ходовой передачи с помощью  сразу может иметь место заметное увеличение скорости.

Дополнительная информация

- Круиз-контроль* (стр. 202)
- Круиз-контроль* - регулировка скорости (стр. 203)
- Круиз-контроль* - временное отключение и положение готовности (стр. 204)
- Круиз-контроль* - отключение (стр. 205)



Круиз-контроль* - отключение

Здесь описано, как его отключить.

Круиз-контроль отключается кнопкой (1) или при остановке двигателя – после этого заданная/сохраненная скорость стирается из памяти, и ее невозможно вернуть с помощью кнопки .

Дополнительная информация

- Круиз-контроль* (стр. 202)
- Круиз-контроль* - регулировка скорости (стр. 203)
- Круиз-контроль* - временное отключение и положение готовности (стр. 204)
- Круиз-контроль* - возвращение к установленной скорости (стр. 204)

Адаптивный круиз-контроль - ACC*

Адаптивный круиз-контроль (ACC – Adaptive Cruise Control) помогает водителю поддерживать постоянную скорость и выбранный временной интервал до движущегося впереди транспортного средства.

При длительных поездках по автомагистралям и на длинных прямых участках шоссе с равномерным транспортным потоком адаптивный круиз-контроль позволяет спокойно получать удовольствие от вождения.

Водитель устанавливает скорость (стр. 209) и интервал по времени (стр. 210) до автомобиля впереди. Когда радиолокационный детектор обнаруживает впереди автомобиль, движущийся с более низкой скоростью, скорость вашего автомобиля автоматически соизмеряется с этим значением. Когда дорога вновь свободна, автомобиль возвращается к выбранной ранее скорости.

Если адаптивный круиз-контроль отключен или установлен в положение ожидания (стр. 211) и автомобиль приближается слишком близко к автомобилю впереди вас, водитель предупреждается об этом с помощью функции дистанция сближения (стр. 222).

ПРЕДОСТЕРЕЖЕНИЕ

Водитель должен всегда контролировать дорожную ситуацию и принимать меры, когда адаптивный круиз-контроль не соблюдает необходимую скорость или дистанцию.

Адаптивный круиз-контроль не может учитывать все транспортные, погодные и дорожные условия.

Прочитайте все разделы в Руководстве для владельца, связанные с адаптивным круиз-контролем, чтобы познакомиться с ограничениями функционирования, которые водитель обязан знать перед началом использования этой функции.

Только водитель несет ответственность за соблюдение безопасного расстояния и скорости даже при использовании адаптивного круиз-контроля.

ВАЖНО

Обслуживание компонентов адаптивного круиз-контроля допускается проводить только в мастерской – рекомендуется официальная станция техобслуживания Volvo.

Автоматическая коробка передач

Функция поддержки движения на малых скоростях (стр. 213) в системе адаптивного круиз-контроля расширяет функцио-



нальные возможности автомобилей с автоматической коробкой передач.

Дополнительная информация

- Адаптивный круиз-контроль* - функция (стр. 206)
- Адаптивный круиз-контроль* - Общий обзор (стр. 209)
- Адаптивный круиз-контроль* - регулировка скорости (стр. 209)
- Адаптивный круиз-контроль* - настройка временного интервала (стр. 210)
- Адаптивный круиз-контроль* - временная деактивация и положение готовности (стр. 211)
- Адаптивный круиз-контроль* - езда за другим транспортным средством (стр. 212)
- Адаптивный круиз-контроль* - отключение (стр. 213)
- Адаптивный круиз-контроль* – поддержка движения на малых скоростях (стр. 213)
- Адаптивный круиз-контроль* - изменение функциональности (стр. 215)
- Радиолокационный датчик (стр. 216)
- Радиолокационный датчик - ограничения (стр. 216)
- Адаптивный круиз-контроль* - поиск и устранение неисправностей (стр. 219)

- Адаптивный круиз-контроль* - символы и сообщения (стр. 220)

Адаптивный круиз-контроль* - функция

В него входит система поддержания скорости и взаимодействующий с ней датчик расстояния.



Обзор функций

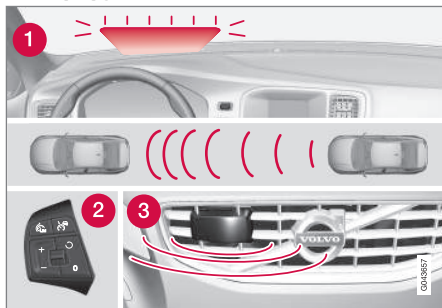

Обзор функций³.

- 1 Предупреждающая лампа – водитель должен тормозить
- 2 Кнопки на рулевом колесе (стр. 209)
- 3 Радиолокационный датчик (стр. 216)

ПРЕДОСТЕРЕЖЕНИЕ

Адаптивный круиз-контроль не является системой для предотвращения столкновений. Водитель обязан действовать даже, если система не регистрирует транспортное средство перед автомобилем.

Адаптивный круиз-контроль не включает торможение при встрече с людьми или животными, небольшими транспортными средствами, например, велосипедами и мотоциклами, а также со встречными, медленно двигающимися или неподвижными транспортными средствами и объектами.

Не пользуйтесь адаптивным круиз-контролем, например, в городской черте, плотном потоке, на перекрестках, сколькой, очень мокрой или грязной дороге, в сильный дождь/снегопад, при плохой видимости, на извилистых дорогах или на съездах и подъездных дорогах.

Расстояние до впереди идущего транспортного средства (стр. 210) определяется преимущественно с помощью радиолокационного датчика (стр. 216). Круиз-контроль регулирует скорость с помощью подачи газа и притормаживания. При действии адаптивным круиз-контр-

одем тормозов они могут издавать слабые звуки – это вполне нормально.

ПРЕДОСТЕРЕЖЕНИЕ

При торможении с помощью функции адаптивного круиз-контроля происходит перемещение педали тормоза. Не ставьте ногу под педаль тормоза: ее может зажать.

Адаптивный круиз-контроль следует за автомобилем, находящимся в том же ряду впереди вас, сохраняя заданный водителем временной интервал (стр. 210). Если радиолокационный датчик "не видит" транспортного средства впереди, автомобиль будет придерживаться заданной водителем и сохраненной в памяти скорости. Это же действительно в том случае, если скорость автомобиля впереди вас превышает сохраненную в памяти скорость.

В задачу адаптивного круиз-контроля входит плавное изменение скорости. В ситуациях, требующих резкого торможения, водитель должен тормозить самостоятельно. Это относится к ситуациям с большим разбросом скорости или при резком торможении впереди идущего автомобиля. В связи с ограничениями датчиков радара

³ ВНИМАНИЕ! На рисунке представлено схематическое изображение – детали могут отличаться в зависимости от модели автомобиля.



(стр. 216) притормаживание может происходить неожиданно или отсутствовать.

Адаптивный круиз-контроль может действовать в режиме следования за другим автомобилем на скорости от 30 км/ч⁴ до скорости 200 км/ч. Если скорость падает ниже 30 км/ч, или на низких оборотах двигателя круиз-контроль переходит в положение готовности (стр. 211), т.е. автоматическое торможение не работает – водитель должен самостоятельно следить за безопасным расстоянием до автомобиля перед ним.

Предупреждающая лампа – водитель должен тормозить

Тормозное усилие круиз-контроля составляет более 40 % тормозного эффекта автомобиля.

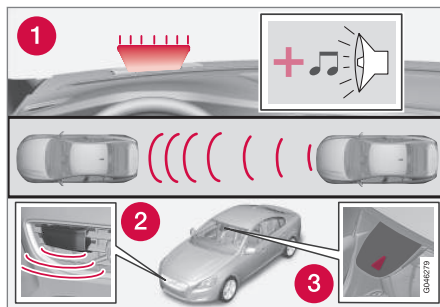

1. Индикаторная лампа и звуковой сигнал системы предупреждения о столкновении⁵.

Если автомобиль необходимо затормозить сильнее, чем допускает адаптивный круиз-контроль, а водитель не тормозит, индикаторная лампа и звуковой сигнал системы предупреждения о столкновении (стр. 232) используются для привлечения внимания водителя к необходимости немедленно вмешаться в ситуацию.



ВНИМАНИЕ

Сигнальную лампу иногда трудно заметить при ярком солнечном свете или при использовании солнцезащитных очков.



ПРЕДОСТЕРЕЖЕНИЕ

Адаптивный круиз-контроль подает предупреждения только в отношении транспортных средств, которые обнаруживаются радиолокационным датчиком. Так что иногда предупреждения не выдаются или выдаются с некоторой задержкой. Не ждите предупреждения! Тормозите сами в случае необходимости.

Крутые спуски и подъемы и/или тяжелый груз

Помните, что адаптивный круиз-контроль предназначен, в первую очередь, для езды по дорогам без подъемов и спусков. При движении по дорогам с крутыми спусками круиз-контролю трудно сохранять нужное расстояние до автомобиля впереди вас, если автомобиль тяжело нагружен или к нему присоединен прицеп – в такой ситуации от вас требуется повышенное внимание и готовность к торможению.

Дополнительная информация

- Адаптивный круиз-контроль - ACC* (стр. 205)
- Адаптивный круиз-контроль* - отключение (стр. 213)
- Адаптивный круиз-контроль* - езда за другим транспортным средством (стр. 212)

⁴ Помощь при "движении в пробках" (стр. 213) (автомобили с автоматической коробкой передач) действует в интервале 0–200 км/ч.

⁵ ВНИМАНИЕ! На рисунке представлено схематическое изображение – детали могут отличаться в зависимости от модели автомобиля.



Адаптивный круиз-контроль* - Общий обзор

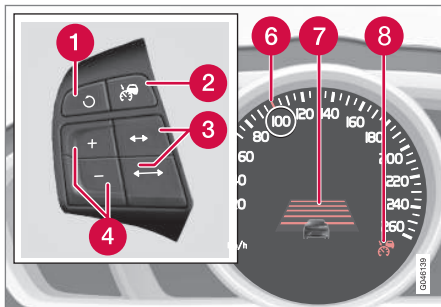

- 1 Положение готовности отменяется и задействуется сохраненная в памяти скорость.
- 2 Круиз-контроль – Вкл/Выкл или Положение готовности.
- 3 Временной интервал – Увеличение/уменьшение.
- 4 Активирование и регулировка скорости.
- 5 (не используется)
- 6 Заданная скорость выделена зеленым цветом (БЕЛЫЙ = положение готовности).

- 7 Временной интервал
- 8 АСС действует, когда символ ЗЕЛЕНОГО цвета (БЕЛЫЙ = положение готовности).

Дополнительная информация

- Адаптивный круиз-контроль - АСС* (стр. 205)
- Адаптивный круиз-контроль* - функция (стр. 206)
- Адаптивный круиз-контроль* - символы и сообщения (стр. 220)

Адаптивный круиз-контроль* - регулировка скорости

Чтобы включить АСС:

- Нажмите на кнопку на рулевом колесе – аналогичный БЕЛЫЙ символ появляется в комбинированном приборе (8), указывая на то, что адаптивный круиз-контроль находится в положении готовности (стр. 211).

Для активирования АСС:

- При нужной скорости нажмите кнопку на рулевом колесе или .
- > Текущая скорость сохраняется в памяти, в комбинированном приборе выбранная скорость указывается через "увеличительное стекло" (6) в течение нескольких секунд и цвет маркировки меняется с БЕЛОГО на ЗЕЛЕНый.



Изменение цвета этого символа с БЕЛОГО на ЗЕЛЕНый указывает на то, что АСС действует, и автомобиль движется с заданной скоростью.



АСС регулирует **расстояние** до автомобиля перед вами только, когда символ показывает изображение другого транспортного средства.



07 Поддержка водителя

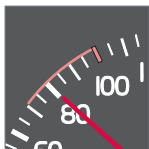

Одновременно с этим выделяется интервал скорости:

- более высокое значение скорости **ЗЕЛЕНОГО** цвета – запрограммированная скорость
- более низкое значение скорости – скорость транспортного средства перед вами.

Изменение сохраненной скорости

Установленную скорость можно изменить кратким или длительным нажатием кнопки



Для изменения на величину +/- 5 км/ч:

- Используйте краткие нажатия – при каждом нажатии скорость изменяется на +/- 5 км/ч.

Для изменения на величину +/- 1 км/ч:

- Нажмите и удерживайте кнопку и отпустите, когда отметка в комбинированном приборе совпадет с выбранной скоростью.

Результат последнего нажатия сохраняется в памяти.

Если перед нажатием кнопки  скорость автомобиля увеличивается путем нажатия педали газа, то при нажатии

кнопки в памяти сохраняется текущая скорость автомобиля.

Временное повышение скорости с помощью педали газа, например, при обгоне, не изменяет настройку – после того, как педаль газа отпускается, автомобиль возвращается к последнему сохраненному значению скорости.



ВНИМАНИЕ

Если какая-либо из кнопок адаптивного круиз-контроля удерживается нажатой несколько минут, функция блокируется и отключается. Чтобы снова активировать функцию, нужно остановить автомобиль и перезапустить двигатель.

В некоторых случаях функцию невозможно вновь активировать – тогда в комбинированном приборе (стр. 220) появляется **Отсутствует адаптивная система "круиз-контроль"**.

Дополнительная информация

- Адаптивный круиз-контроль - ACC* (стр. 205)
- Адаптивный круиз-контроль* - Общий обзор (стр. 209)
- Адаптивный круиз-контроль* - функция (стр. 206)

Адаптивный круиз-контроль* - настройка временного интервала

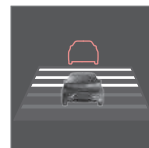

Вы можете выбрать разный временной интервал до автомобиля впереди вас, который отображается в комбинированном приборе в виде 1-5 горизонтальных штрихов – чем

больше штрихов, тем больше временной интервал. Один штрих соответствует прим. 1 секунде до автомобиля перед вами, 5 штрихов – прим. 3 секундам.

Чтобы задать/изменить временной интервал:

- Увеличивать или уменьшать кнопками  на рулевом колесе.

На низкой скорости, когда интервалы сокращаются, адаптивный круиз-контроль несколько увеличивает временной промежуток.

Для того, чтобы плавно и комфортно следовать за движущимся перед вами автомобилем, адаптивный круиз-контроль в определенных ситуациях допускает некоторые изменения в отставании от него.

Обратите внимание, что короткий временной интервал сокращает время, остающееся в распоряжении водителя для реакции и действий при внезапном обострении дорожной ситуации.



Аналогичный символ появляется, когда активирована функция дистанции сближения (стр. 222).

i ВНИМАНИЕ

Используйте только временные интервалы, разрешенные местными правилами дорожного движения.

Если адаптивный круиз-контроль при активации не реагирует на команды, возможно, причина в том, что временной интервал до идущего впереди транспортного средства не позволяет определить скорость.

Чем выше скорость, тем больше расстояние, рассчитываемое в метрах, для заданного отставания по времени.

Прочитайте более подробно об обращении со скоростью (стр. 209).

Дополнительная информация

- Адаптивный круиз-контроль - АСС* (стр. 205)
- Адаптивный круиз-контроль* - Общий обзор (стр. 209)
- Адаптивный круиз-контроль* - функция (стр. 206)
- Адаптивный круиз-контроль* - отключение (стр. 213)

Адаптивный круиз-контроль* - временная деактивация и положение готовности

Адаптивный круиз-контроль может временно отключиться и находиться в положении готовности.

Временное отключение/положение готовности

Чтобы временно отключить адаптивный круиз-контроль и перевести в состояние готовности:

- Нажмите на рулевом колесе кнопку 



При этом цвет этого символа и сохраненного в памяти значения скорости изменяется в **ЗЕЛЕНОГО** на **БЕЛЫЙ**.

Положение готовности в результате вмешательства водителя

Адаптивный круиз-контроль временно отключается и автоматически переходит в положение готовности, если:

- используется рабочий тормоз
- педаль сцепления выжимается более 1 минуты⁶
- селектор передач перемещается в положение **N** (автоматическая коробка передач)

- водитель более 1 минуты сохраняет более высокую скорость по сравнению с сохраненной в памяти.

В этом случае водитель должен самостоятельно регулировать скорость.

Временное повышение скорости с помощью педали газа, например, при обгоне, не изменяет настройку – после того, как педаль газа отпускается, автомобиль возвращается к последнему сохраненному значению скорости.

Автоматическое положение готовности

Адаптивный круиз-контроль зависит от других систем, например, системы курсовой устойчивости ESC (стр. 195). Если одна из таких систем выходит из строя, адаптивный круиз-контроль отключается автоматически.

При автоматическом отключении подается звуковой сигнал, и в комбинированном приборе отображается сообщение **Адаптивный круиз-контроль отменен**. В этом случае водитель должен вмешаться и отрегулировать скорость и расстояние до автомобиля впереди.

Автоматическое отключение может быть следствием:

⁶ Положение готовности не активируется, если выжать сцепление и выбрать более высокую или низкую передачу.



- открытой водителем двери
- отстегнутого водителем ремня безопасности
- слишком низкой/высокой частоты вращения двигателя
- падения скорости ниже 30 км/ч⁷
- колеса потеряли сцепление с дорогой
- слишком высокой температуры тормозов
- блокировки радиолокационного датчика, например, мокрым снегом или завесой дождя (блокировка излучения датчика).

Возврат к заданной скорости

Адаптивный круиз-контроль в положении готовности вновь активируется при нажатии кнопки  на рулевом колесе – скорость устанавливается равной последнему сохраненному значению.



ВНИМАНИЕ

При включении ходовой передачи с помощью  сразу может иметь место заметное увеличение скорости.

Дополнительная информация

- Адаптивный круиз-контроль - ACC* (стр. 205)
- Адаптивный круиз-контроль* - Общий обзор (стр. 209)
- Круиз-контроль* (стр. 202)

Адаптивный круиз-контроль* - езда за другим транспортным средством

Если автомобиль следует за другим транспортным средством и водитель с помощью указателя поворота⁸ показывает, что собирается совершить обгон, адаптивный круиз-контроль помогает в этом, обеспечивая кратковременное ускорение по отношению к автомобилю, идущему впереди.

Эта функция активируется на скорости выше 70 км/ч.



ПРЕДОСТЕРЕЖЕНИЕ

Заметим, что эта функция может быть активирована во многих ситуациях и кроме случаев обгона, например, когда указатели поворота используются для указания на смену полосы движения или выезд на другую дорогу (автомобиль выполняет короткое ускорение).

Дополнительная информация



- Адаптивный круиз-контроль - ACC* (стр. 205)
- Адаптивный круиз-контроль* - Общий обзор (стр. 209)
- Адаптивный круиз-контроль* - функция (стр. 206)

⁷ Не относится к автомобилям с помощью при "движении в пробках" – действует до полной остановки.

⁸ В автомобиле с левосторонним управлением мигает только левый указатель, в автомобиле с правосторонним управлением - только правый указатель.



Адаптивный круиз-контроль* - отключение

При кратком нажатии кнопки  на рулевом колесе адаптивный круиз-контроль устанавливается в положение готовности (стр. 211). Еще одним кратким нажатием система отключается – после этого заданная/сохраненная скорость стирается из памяти, и ее невозможно вернуть с помощью кнопки .

Дополнительная информация

- Адаптивный круиз-контроль - ACC* (стр. 205)
- Адаптивный круиз-контроль* - функция (стр. 206)
- Адаптивный круиз-контроль* - символы и сообщения (стр. 220)

Адаптивный круиз-контроль* – поддержка движения на малых скоростях

Функция поддержки движения на малых скоростях расширяет функциональные возможности адаптивного круиз-контроля даже на скорости ниже 30 км/ч..

В автомобилях с автоматической коробкой передач адаптивный круиз-контроль оснащен функцией поддержки движения на малых скоростях (также называется "Queue Assist").

Особенности функции поддержки движения на малых скоростях:

- Расширенный диапазон скоростей - включает в себя скорости ниже 30 км/ч и вплоть до остановки
- Замена объекта
- Автоматическое торможение отключается для неподвижного автомобиля
- Автоматическое активирование стояночного тормоза.

Помните, что минимальная скорость, которую вы можете запрограммировать для адаптивного круиз-контроля, равна 30 км/ч, и даже если круиз-контроль может следовать за другим автомобилем вплоть до полной его остановки, вы **не** можете выбрать/сохранить в памяти скорость ниже 30 км/ч.

Расширенный диапазон скоростей

ВНИМАНИЕ

Для активирования адаптивного круиз-контроля дверь водителя должна быть закрыта, а водитель должен пристегнуть ремень безопасности.

В случае автоматической коробки передач адаптивный круиз-контроль может обеспечивать движение за другим транспортным средством в пределах 0-200 км/ч.

ВНИМАНИЕ

Для активирования адаптивного круиз-контроля на скорости ниже 30 км/ч необходимо, чтобы автомобиль перед вами находился на допустимом расстоянии.

При коротких остановках в пробках или у светофоров движение возобновляется автоматически после остановки не более чем прим. на 3 секунды – если автомобиль впереди вас останавливается на более длительное время, адаптивный круиз-контроль переходит в положение готовности с автоматическим торможением. Водитель должен вновь активировать круиз-контроль одним из следующих способов:

- Нажмите на рулевом колесе кнопку  или



- Надавите до упора педаль газа.
- > После этого адаптивный круиз-контроль вновь начинает следовать за автомобилем впереди вас.

i ВНИМАНИЕ

Система помощи при движении в пробках может удерживать автомобиль на месте не более 4-х минут; после этого затягивается стояночный тормоз, и адаптивный круиз-контроль отключается.

- Перед повторным активированием адаптивного круиз-контроля необходимо сначала освободить стояночный тормоз.

Замена объекта

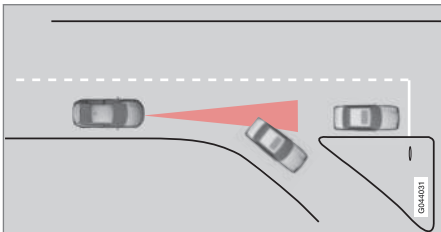

Если впереди идущий автомобиль-объект сворачивает с дороги, впереди может оказаться другой автомобиль, который стоит неподвижно.

Когда адаптивный круиз-контроль следует за транспортным средством на скорости **ниже** 30 км/ч и заменяет движущийся автомобиль неподвижным, адаптивный круиз-контроль начинает торможение, реагируя на этот неподвижный автомобиль.

! ПРЕДОСТЕРЕЖЕНИЕ

Когда адаптивный круиз-контроль следует за транспортным средством на скорости **выше** 30 км/ч и заменяет движущийся объект на неподвижное транспортное средство, адаптивный круиз-контроль игнорирует неподвижное транспортное средство и вместо этого выбирает заданную скорость.

- Водитель обязан действовать и тормозить.

Автоматическое положение готовности при замене объекта

Адаптивный круиз-контроль отключается и переходит в положение готовности:

- если скорость ниже 5 км/ч, и адаптивный круиз-контроль не может точно установить, является ли объект, за которым он следует, неподвижным транспортным средством или каким-либо другим объектом, например, "лежащим полицейским".
- если скорость ниже 5 км/ч и автомобиль впереди вас сворачивает – т.е. исчезает транспортное средство, за

которым адаптивный следует круиз-контроль.

Прекращение автоматического торможения при остановке

В некоторых ситуациях функция поддержки движения на малых скоростях прерывает автоматическое торможение при остановке. Это означает, что тормоза отпускаются, и автомобиль может покачнуться, поэтому водитель должен сам принять меры и удерживать автомобиль с помощью тормозов.

Функция помощи при движении на малых скоростях отпускает тормоза и переводит адаптивный круиз-контроль в положение готовности в следующих ситуациях:

- Водитель ставит ногу на педали тормоза
- Включается стояночный тормоз
- Селектор передач перемещается в положение **P**, **N** или **R**
- водитель устанавливается адаптивный круиз-контроль в положение готовности.

Автоматическое активирование стояночного тормоза

В некоторых ситуациях функция поддержки движения на малых скоростях задействует стояночный тормоз, чтобы удержать автомобиль на месте.



Это происходит, если:

- Водитель открывает дверь или отстегивает ремень безопасности
- Режим ESC изменяется с **Normal** на **Sport**
- Функция поддержки движения на малых скоростях удерживает автомобиль неподвижным более 4-х минут
- глушится двигатель
- тормоза перегреты.

Дополнительная информация

- Адаптивный круиз-контроль - ACC* (стр. 205)
- Адаптивный круиз-контроль* - Общий обзор (стр. 209)
- Адаптивный круиз-контроль* - функция (стр. 206)

Адаптивный круиз-контроль* - изменение функциональности

Переход с ACC на CC

В комбинированном приборе показывается символ для активированного круиз-контроля:

CC Cruise Control	ACC Adaptive Cruise Control
Круиз-контроль	Адаптивный круиз-контроль

Нажатием кнопки вы можете отключить адаптивную функцию (датчик расстояния) круиз-контроля, и в результате автомобиль будет двигаться только с заданной/сохраненной в памяти скоростью.

- **Длительное** нажатие кнопки на рулевом колесе – символ в комбинированном приборе изменяется с на .
- > Активируется стандартный круиз-контроль (стр. 202) CC (Cruise Control).

ПРЕДОСТЕРЕЖЕНИЕ

После перехода от ACC к CC тормоза автомобиля уже не будут срабатывать автоматически: это будет происходить только при достижении заданной скорости.

Переход назад с CC на ACC

Отключите круиз-контроль, нажав 1-2 раза на кнопку , согласно инструкции по отключению (стр. 213). Когда система включается следующий раз, активируется адаптивный круиз-контроль.

Дополнительная информация

- Адаптивный круиз-контроль - ACC* (стр. 205)
- Адаптивный круиз-контроль* - Общий обзор (стр. 209)
- Адаптивный круиз-контроль* - функция (стр. 206)



Радиолокационный датчик

Радиолокационный датчик предназначен для обнаружения автомобилей или более крупных транспортных средств, движущихся в одном ряду с вашим автомобилем в том же направлении.

Радиолокационный датчик используется следующими функциями:

- Дистанция сближения*
- Адаптивный круиз-контроль*
- Предупреждение о столкновении с автоторможением и защитой пешеходов*

ВАЖНО

В случае видимых повреждений решетки или если вы подозреваете, что радиолокационный датчик может быть поврежден:

- Обратитесь в мастерскую – рекомендуется официальная станция техобслуживания Volvo.

Функция может частично или полностью бездействовать или работать неправильно, если повреждены или ослаблены решетка, радиолокационный датчик или кронштейн датчика.

Незаконное использование датчика возможно при внесении изменений в его конструкцию.

Дополнительная информация

- Радиолокационный датчик - ограничения (стр. 216)
- Адаптивный круиз-контроль - ACC* (стр. 205)
- Предупреждение о столкновении* (стр. 232)
- Дистанция сближения* (стр. 222)

Радиолокационный датчик - ограничения

Радиолокационный датчик (стр. 216) имеет некоторые ограничения, в частности, связанные с ограничением поля зрения.

Способность адаптивного круиз-контроля обнаруживать транспортные средства перед автомобилем резко снижается в том случае, если:

- скорость транспортного средства впереди значительно отличается от скорости вашего автомобиля
- радиолокационный датчик вашего автомобиля заблокирован – например, в сильный дождь или датчик залеплен снегом или закрыт посторонним предметом.

ВНИМАНИЕ

Соблюдайте чистоту поверхности перед радарным датчиком - см. подраздел "Уход" (стр. 237).

Поле зрения

"Поле зрения" радиолокационного датчика ограничено. В некоторых ситуациях другое транспортное средство не регистрируется или регистрируется с опозданием.

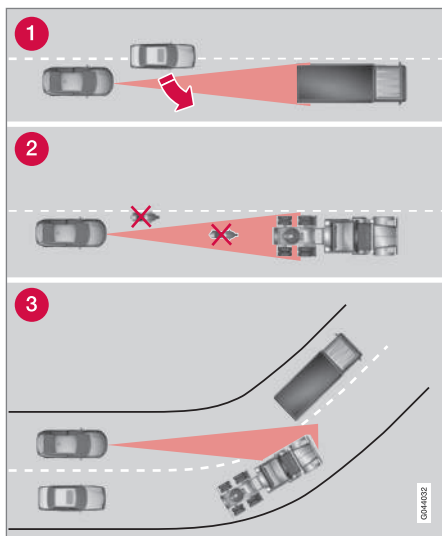

Зона обзора адаптивного круиз-контроля.

- 1 Иногда радиолокационный датчик может с запозданием обнаружить транспортное средство на близком расстоянии, например, если такой транспорт встраивается между вашим автомобилем и впереди идущим транспортным средством.
- 2 Небольшие транспортные средства, например, мотоциклы или транспортные средства, двигающиеся не в середине ряда, могут остаться не обнаруженными.
- 3 На поворотах радиолокационный датчик может по ошибке обнаружить транспортное средство или потерять из-под контроля уже обнаруженное транспортное средство.

ПРЕДОСТЕРЕЖЕНИЕ

Водитель должен всегда контролировать дорожную ситуацию и принимать меры, когда адаптивный круиз-контроль не соблюдает необходимую скорость или дистанцию.

Адаптивный круиз-контроль не может учитывать все транспортные, погодные и дорожные условия.

Прочитайте все разделы в Руководстве для владельца, связанные с адаптивным круиз-контролем, чтобы познакомиться с ограничениями функционирования, которые водитель обязан знать перед началом использования этой функции.

Только водитель несет ответственность за соблюдение безопасного расстояния и скорости даже при использовании адаптивного круиз-контроля.

ПРЕДОСТЕРЕЖЕНИЕ

Дополнительное оборудование и другие элементы, например, дополнительные фары, не должны монтироваться перед решеткой.



ПРЕДОСТЕРЕЖЕНИЕ

Адаптивный круиз-контроль не является системой для предотвращения столкновений. Водитель обязан действовать даже, если система не регистрирует транспортное средство перед автомобилем.

Адаптивный круиз-контроль не включает торможение при встрече с людьми или животными, небольшими транспортными средствами, например, велосипедами и мотоциклами, а также со встречными, медленно двигающимися или неподвижными транспортными средствами и объектами.

Не пользуйтесь адаптивным круиз-контролем, например, в городской черте, плотном потоке, на перекрестках, сколькой, очень мокрой или грязной дороге, в сильный дождь/снегопад, при плохой видимости, на извилистых дорогах или на съездах и подъездных дорогах.

Дополнительная информация

- Адаптивный круиз-контроль - ACC* (стр. 205)
- Предупреждение о столкновении* (стр. 232)
- Дистанция сближения* (стр. 222)



Адаптивный круиз-контроль* - поиск и устранение неисправностей

Если в комбинированном приборе показывается сообщение **Радар заблокирован См.Руководство**, это означает, что радиолокационный датчик (стр. 216) адап-

тивного круиз-контроля не может обнаружить транспортное средство перед автомобилем.

Это сообщение показывает, что не действуют ни функция дистанции сближения (стр. 222), ни функция предупреждения о

столкновении с автоматическим торможением (стр. 232).

В таблице ниже приведены примеры появления такого сообщения и соответствующие меры по устранению:

Причина	Меры по устранению
Поверхность радара в решетке загрязнена или заблокирована льдом или снегом.	Очистите поверхность радара в решетке от грязи, льда и снега.
Сильный дождь или снег блокируют сигналы от радара.	Меры не требуются. Иногда радар не работает в сильную непогоду.
Вихревые потоки воды или снега поднимаются от дорожного покрытия и блокируют сигналы от радара.	Меры не требуются. Иногда радар не работает на очень мокрой или заснеженной дороге.
Поверхность радара очищена, а сообщение сохраняется.	Наблюдайте. Иногда лишь через несколько минут радар обнаруживает, что блокировка отсутствует.

Дополнительная информация

- Адаптивный круиз-контроль* - Общий обзор (стр. 209)
- Адаптивный круиз-контроль* - функция (стр. 206)
- Адаптивный круиз-контроль* - символы и сообщения (стр. 220)







07 Поддержка водителя

Адаптивный круиз-контроль* - символы и сообщения

Иногда адаптивный круиз-контроль показывает символ и/или текстовое сообщение.

Здесь представлены несколько примеров - выполните рекомендуемые действия:

Символ	сообщение	Значение
	Символ ЗЕЛЕНОГО цвета	Автомобиль движется с заданной скоростью.
	Символ БЕЛОГО цвета	Адаптивный круиз-контроль установлен в положение готовности.
		Стандартный круиз-контроль выбран вручную.
	Установите ESC на Normal для Движения	Адаптивный круиз-контроль не может быть включен до тех пор, пока система курсовой устойчивости (ESC) (стр. 195) не будет установлена в нормальный режим работы.
	Адаптивный круиз- контроль отменен	Адаптивный круиз-контроль отключен – водитель должен самостоятельно контролировать скорость.
	Отсутствует адаптив ная система "круиз- контроль"	Адаптивный круиз-контроль не активируется. Это может быть связано, в том числе, с: <ul style="list-style-type: none"> слишком высокой температуры тормозов блокировкой радара, например, мокрым снегом или дождем.
	Радар заблокирован См.Руководство	Адаптивный круиз-контроль временно отключен. <ul style="list-style-type: none"> Радиолокационный датчик заблокирован и не может обнаруживать другие транспортные средства, например, в сильный дождь или если датчик залеплен снегом. <p>Водитель может перейти к (стр. 215) обычному круиз-контролю (CC) - текстовое сообщение информирует о возможных вариантах.</p> <p>Прочитайте об ограничениях радиолокационного датчика (стр. 216).</p>



Символ	сообщение	Значение
	Адаптивный круиз- контроль Требуется ремонт	Адаптивный круиз-контроль не работает. <ul style="list-style-type: none"> • Обратитесь в мастерскую – рекомендуется официальная станция техобслуживания Volvo.
	Нажмите тормоз для удержания автомобиля + акустический сигнал тревоги (только с помощью при "движении в пробках")	Автомобиль неподвижен, и круиз-контроль отпускает тормоза, чтобы включить стояночный тормоз, который будет удерживать автомобиль, но стояночный тормоз неисправен, и автомобиль может начать движение. <ul style="list-style-type: none"> • Водитель должен тормозить самостоятельно. Сообщение остается, и сигнал звучит до тех пор, пока водитель не выжмет педаль тормоза или газа.
	Ниже 30 км/час Требуется тягач (только с помощью при "движении в пробках")	Показывается при попытке активировать круиз-контроль на скорости ниже 30 км/ч, когда автомобиль отсутствует в пределах активируемого расстояния (прим. 30 метров).

Дополнительная информация

- Адаптивный круиз-контроль - ACC* (стр. 205)
- Адаптивный круиз-контроль* - Общий обзор (стр. 209)
- Адаптивный круиз-контроль* - функция (стр. 206)



Дистанция сближения*

Дистанция сближения (*Distance Alert*) – это функция, информирующая водителя об отставании по времени до движущегося перед вами автомобиля.

Дистанция сближения действует на скорости выше 30 км/ч и реагирует только на транспортные средства, которые движутся перед вашим автомобилем в одном с ним направлении. Для встречного, движущегося на низкой скорости или неподвижного транспортного средства информация о расстоянии не предоставляется.

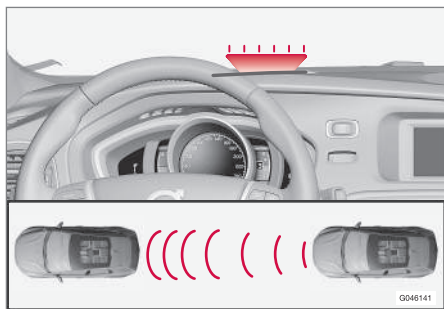

Оранжевый предупреждающий свет¹¹.

Оранжевая предупреждающая лампа на ветровом стекле горит постоянным светом, если расстояние до едущего впереди авто-

мобиля меньше заданного временного интервала.

ВНИМАНИЕ

Дистанция предупреждения отключена на период действия адаптивного круиз-контроля.

ПРЕДОСТЕРЕЖЕНИЕ

Дистанция предупреждения реагирует только, когда расстояние до автомобиля впереди вас меньше запрограммированного значения – на собственную скорость автомобиля это не влияет.

Использование

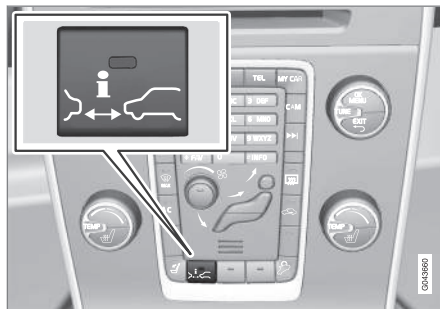

Чтобы включить или отключить функцию, нажмите кнопку в центральной консоли.

Если в кнопке горит лампа – функция включена.

При некоторых комбинациях дополнительно выбранного оборудования на центральной консоли не остается свободного места для кнопки – в этом случае данная функция регулируется с помощью системы меню автомобиля **MY CAR**, MY CAR (стр. 119) – где следует открыть функцию **Опасн. расст...**

Установка временного интервала

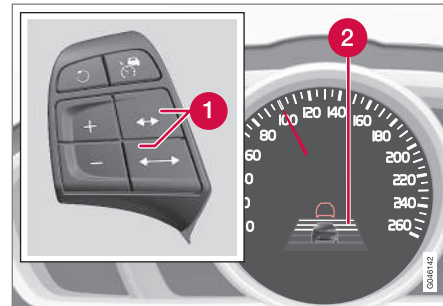

Органы управления и символ для обозначения временных интервалов.

- 1** Временной интервал – Увеличение/уменьшение.
- 2** Временной интервал – Вкл.

¹¹ ВНИМАНИЕ! На рисунке представлено схематическое изображение – детали могут отличаться в зависимости от модели автомобиля.



Вы можете выбрать раз-
личный временной интер-
вал до автомобиля впереди
вас, который отображается
в комбинированном при-
боре в виде 1-5 горизон-
тальных штрихов – чем

больше штрихов, тем больше временной
интервал. Один штрих соответствует прим.
1 секунде до автомобиля перед вами,
5 штрихов – прим. 3 секундам.

Аналогичный символ появляется, когда
активирован адаптивный круиз-контроль
(стр. 206).

ВНИМАНИЕ

Чем выше скорость, тем больше рас-
стояние, рассчитываемое в метрах, для
заданного отставания по времени.

Заданное отставание используется
также в функции адаптивного круиз-
контроля (стр. 206).

Используйте только временные интер-
валы, разрешенные местными прави-
лами дорожного движения.

Дополнительная информация

- Предупреждение об опасном сближе-
нии* - ограничения (стр. 223)

Предупреждение об опасном сближении* - ограничения

Дистанция сближения (Distance Alert) – это функция, информирующая водителя о расстоянии до движущегося перед вами автомобиля. Функция, которая использует тот же радарный датчик, что и адаптивный круиз-контроль (стр. 205) и система предупреждения о столкновении с автоматическим торможением (стр. 232), имеет некоторые ограничения.

ВНИМАНИЕ

Сильный солнечный свет, блики и резкое изменение освещенности, а также надетые солнечные очки могут приводить к тому, что предупреждающая лампа у ветрового стекла не видна.

Плохая погода или извилистые дороги могут снизить способность радиолокационного датчика обнаруживать движущиеся впереди вас транспортные средства.

Эта способность также зависит от габаритных размеров транспортных средств, например, мотоциклов. Это может означать, что предупреждающая лампа загорается на расстоянии меньше заданного или предупреждение вообще не появится.

В связи с очень высокой скоростью лампа может включиться на более коротком по сравнению с заданным расстоянии, что связано с ограничениями радиуса действия датчика.

Дополнительную информацию о радиолокационном датчике см. в Радиолокационный датчик - ограничения (стр. 216) и (стр. 238).

Дополнительная информация



- Дистанция сближения* (стр. 222)
- Предупреждение об опасном сближе-
нии* - символы и сообщения (стр. 224)



Предупреждение об опасном сближении* - символы и сообщения

Дистанция сближения (Distance Alert) – это функция, информирующая водителя об

отставании по времени до движущегося перед вами автомобиля. Эта функция имеет некоторые ограничения

Символ ^A	сообщение	Значение
	Радар заблокирован См.Руководство	Дистанция предупреждения временно не работает. Радиолокационный датчик заблокирован и не может обнаруживать другие транспортные средства, например, в сильный дождь или если датчик залеплен снегом. Прочитайте об ограничениях радиолокационного датчика (стр. 216).
	Предупреждение о столкновении Требуется ремонт	Дистанция предупреждения и система предупреждения о столкновении с автоторможением полностью или частично не работают. Если сообщение сохраняется, обратитесь в мастерскую – рекомендуется официальная станция техобслуживания Volvo.

^A Символы представлены в общем виде – зависят от рынка и модели автомобиля.

Дополнительная информация

- Дистанция сближения* (стр. 222)
- Предупреждение об опасном сближении* - ограничения (стр. 223)



City Safety™

City Safety™ – эта функция помогает водителю избежать столкновения, например, при движении в пробках, когда неравномерное движение транспорта впереди и снижение внимания могут приводить к авариям.

Функция City Safety™ действует на скорости ниже 50 км/ч и помогает водителю путем автоматического торможения автомобиля при возникновении опасности столкновения с едущим впереди автомобилем, если водитель вовремя не реагирует и не приступил к торможению и/или выкруливанию.

City Safety™ активируется в ситуациях, когда водитель должен был бы начать торможение намного раньше, и именно поэтому не может помочь водителю во всех ситуациях.

City Safety™ создана так, чтобы включаться на самом последнем этапе, избегая ненужного вмешательства.

City Safety™ не используется для изменения стиля вождения – если при торможении водитель полагается только на City Safety™, столкновение обязательно когда-нибудь произойдет.

Обычно водитель или пассажиры отмечают действие City Safety™ только в ситуации, близкой к столкновению.

Если в автомобиле также установлена функция предупреждения о столкновении с автоторможением (стр. 232)*, обе системы дополняют друг друга.

ВАЖНО

Обслуживание и замену компонентов City Safety™ разрешается проводить только в мастерской – рекомендуется официальная станция техобслуживания Volvo.

ПРЕДОСТЕРЕЖЕНИЕ

City Safety™ действует не во всех дорожных ситуациях и не при любых транспортных, погодных и дорожных условиях.

City Safety™ не реагирует на транспортные средства, движущиеся в другом направлении, на небольшие транспортные средства и мотоциклы или на людей и животных.

Функция City Safety™ может предотвратить столкновения при разнице скоростей меньше 15 км/ч – при большей разности скоростей она может лишь уменьшить скорость столкновения. Для приложения полного тормозного усилия водитель должен выжать педаль тормоза.

Никогда не дожидайтесь вмешательства City Safety™. Ответственность за соблюдение правильного расстояния и скорости всегда несет водитель.

Дополнительная информация

- City Safety™ - ограничения (стр. 227)
- City Safety™ - функция (стр. 226)
- City Safety™ – использование (стр. 226)
- City Safety™ - лазерный датчик (стр. 229)
- City Safety™ - символы и сообщения (стр. 231)

* Опция/дополнительное оборудование, дополнительную информацию см. Введение.



City Safety™ - функция

City Safety™ считывает дорожную ситуацию перед автомобилем с помощью лазерного датчика, установленного у верхнего края ветрового стекла. При угрозе столкновения функция City Safety™ включает автоматическое торможение автомобиля, которое может восприниматься, как резкое торможение.

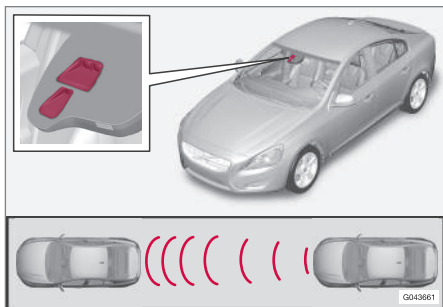

Приемно-выходное окно лазерного датчика¹².

Если различие в скорости по отношению к автомобилю впереди составляет 4-15 км/ч, City Safety™ позволяет вообще не допустить столкновения.

City Safety™ включает краткое резкое торможение и обычно останавливает автомобиль точно позади автомобиля перед вами. Для большинства водителей это далеко не

обычный стиль вождения, что может восприниматься, как не очень приятная ситуация.

Если различие в скорости между автомобилями составляет более 15 км/ч, City Safety™ не может сама предотвратить столкновение – для приложения полного тормозного усилия водитель должен выжать педаль тормоза, и тогда столкновение можно предотвратить даже при разнице скоростей более 15 км/ч..

Когда функция активируется и проводит торможение, в комбинированном приборе появляется текстовое сообщение о том, что функция активирована/была активирована.

ВНИМАНИЕ

При торможении с помощью функции City Safety™ загорается стоп-сигнал.

Дополнительная информация

- City Safety™ - ограничения (стр. 227)
- City Safety™ (стр. 225)
- City Safety™ – использование (стр. 226)
- City Safety™ - лазерный датчик (стр. 229)
- City Safety™ - символы и сообщения (стр. 231)

City Safety™ – использование

City Safety™ – эта функция помогает водителю избежать столкновения, например, при движении в пробках, когда неравномерное движение транспорта впереди и снижение внимания могут приводить к авариям.

Включение и выключение



ВНИМАНИЕ

Функция City Safety™ активируется автоматически при запуске двигателя.

В некоторых ситуациях необходимо отключать функцию City Safety™, например, когда ветки деревьев могут хлестать по капоту/или ветровому стеклу.

City Safety™ управляется в системе меню **MY CAR**, MY CAR (стр. 119), и после пуска двигателя функцию можно отключить следующим образом:

- В **MY CAR** откройте Система помощи при вождении и в опции City Safety выберите **Выкл.**

При следующем пуске двигателя функция будет вновь включена, даже если система была отключена на неработающем двигателе.

¹² ВНИМАНИЕ! На рисунке представлено схематическое изображение – детали могут отличаться в зависимости от модели автомобиля.

**! ПРЕДОСТЕРЕЖЕНИЕ**

Лазерный датчик испускает лазерное излучение даже, когда City Safety™ отключена вручную.

Дополнительная информация

- City Safety™ (стр. 225)
- City Safety™ - ограничения (стр. 227)
- City Safety™ - функция (стр. 226)
- City Safety™ - лазерный датчик (стр. 229)
- City Safety™ - символы и сообщения (стр. 231)
- MY CAR (стр. 119)

City Safety™ - ограничения

Конструкция датчика City Safety™ позволяет регистрировать автомобили и другие крупные транспортные средства, находящиеся перед автомобилем, как в светлое, так и в темное время суток.

Тем не менее, функция имеет ряд ограничений.

Ограничения датчика означают, что City Safety™ работает хуже или не действует, например, в сильный снегопад или дождь, в плотном тумане, пыльной или снежной поземке. Функция может быть также нарушена при запотевании, загрязнении, обледенении или наличии снега на ветровом стекле.

Свешивающиеся предметы, например, флажок/вымпел на выступающем грузе или дополнительное оборудование, например, фары или передние дуги, выступающие над капотом, ограничивают действие функции.

Датчик в City Safety™ измеряет отраженный свет испускаемого ими лазерного света. Датчик не может "видеть" объекты с низкой отражающей способностью. Задние элементы автомобилей в общем случае отражают свет в достаточной степени, за счет регистрационных номеров и отражателей задних габаритных огней.

На скользком дорожном покрытии увеличивается тормозной путь, что может снизить способность функции City Safety™ избежать столкновения. В таких ситуациях системы ABS¹³ и ESC¹⁴ обеспечивают наилучшую силу торможения с сохранением устойчивости автомобиля.

Когда автомобиль движется задним ходом, City Safety™ временно отключается.

City Safety™ не активируется на низкой скорости до 4 км/ч, и поэтому система не реагирует в ситуациях, когда вы приближаетесь к автомобилю перед вами на очень медленной скорости, например, во время парковки.

Команды водителя всегда имеют наивысший приоритет, и поэтому City Safety™ не реагирует в ситуациях, когда водитель четко обозначает действия по управлению или ускорению автомобиля, даже если столкновение неизбежно.

После того как City Safety™ предотвратила столкновение с неподвижным объектом, автомобиль остается неподвижным максимум 1,5 секунды. Если автомобиль затормозил из-за движущегося впереди автомобиля, скорость снижается и приравнивается к скорости этого автомобиля.

¹³ (Anti-lock Braking System) – антиблокировочная тормозная система.

¹⁴ (Electronic Stability Control) – Система курсовой устойчивости.



07 Поддержка водителя



В автомобилях с механической коробкой передач двигатель глушится, когда автомобиль останавливается с помощью функции City Safety™, если водитель до этого не успеет выжать педаль сцепления.

ВНИМАНИЕ

- Не допускайте, чтобы на ветровом стекле перед лазерным датчиком скапливался лед, снег или грязь (расположение датчика (стр. 226) см. рисунок).
- Запрещается приклеивать или монтировать посторонние предметы перед датчиком на ветровом стекле.
- Удаляйте лед и снег с капота двигателя – толщина слоя снега или льда не должна превышать 5 см.

Поиск неисправности и меры по устранению

Если в комбинированном приборе показывается сообщение **Заблокированы датчики стекла** См.руководство, это означает, что лазерный датчик заблокирован и не может обнаруживать транспортные средства перед автомобилем, что в свою очередь означает, что функция City Safety™ не работает.

Однако сообщение **Заблокированы датчики стекла** См.руководство появляется не всегда, когда датчик заблокирован –

поэтому водитель должен быть следить за тем, чтобы ветровое стекло и пространство перед датчиками были чистыми.

В таблице ниже приводятся причины появления сообщения и способы устранения.

Причина	Меры по устранению
Поверхность ветрового стекла перед лазерным датчиком загрязнена или покрыта льдом или снегом.	Очистить от грязи, льда и снега поверхность ветрового стекла перед датчиком.
Блокировка поля зрения лазерного датчика.	Удалите посторонний предмет.



ВАЖНО

Если на ветровом стекле перед одним из двух "окон" лазерного датчика появляется трещина, царапина или скол от камня размером прим. 0,5 x 3,0 мм (или больше), необходимо обратиться в мастерскую для замены ветрового стекла (положение датчика (стр. 226) см. рисунок) – рекомендуется официальная станция техобслуживания Volvo.

Если этого не сделать, может снизиться скорость реагирования City Safety™.

Чтобы функция City Safety™ действовала без ошибок или пропусков, необходимо соблюдать следующее:

- Volvo рекомендует **не** восстанавливать трещины, царапины или сколы от камней на ветровом стекле перед лазерным датчиком – следует заменить ветровое стекло.
- Перед заменой ветрового стекла свяжитесь с официальной станцией техобслуживания Volvo для проверки правильности заказа ветрового стекла и установки.
- При замене необходимо устанавливать очистители ветрового стекла такого же или одобренного Volvo типа.



Дополнительная информация

- City Safety™ (стр. 225)
- City Safety™ - функция (стр. 226)
- City Safety™ – использование (стр. 226)

City Safety™ - лазерный датчик

В функции City Safety™ имеется датчик, создающий лазерное излучение (расположение датчика см. на рисунке (стр. 226)). Для ремонта или обслуживания лазерного датчика обратитесь в профессиональную мастерскую – мы рекомендуем официальную станцию техобслуживания Volvo. При обращении с лазерным датчиком необходимо четко выполнять предписанные инструкции.

Эти две таблички содержат информацию о лазерном датчике:

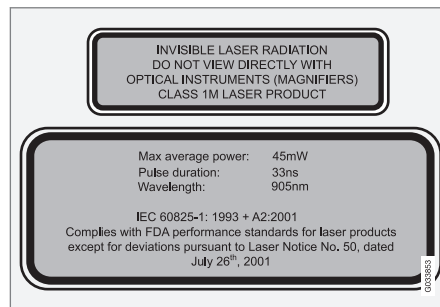

Верхняя табличка на рисунке определяет класс лазерного излучения:

- Лазерное излучение – Не смотрите на поток лазерного излучения с использованием оптических приборов – Лазерная продукция класса 1M.

На нижней табличке приводятся физические параметры лазерного излучения:

- IEC 60825-1:1993 + A2:2001. Соответствует стандартам FDA (Управление по санитарному надзору за пищевыми продуктами и медикаментами, США) для лазерной продукции за исключением отличий согласно "Уведомлению по лазерному излучению № 50" от 26 июля 2001 г.

Параметры излучения лазерного датчика

В таблице приводятся точные физические параметры лазерного датчика.

Максимальная энергия импульса	2,64 мДж
Максимальная средняя выходная мощность	45 мВт
Ширина импульса	33 нс
Расходимость (по горизонтали x по вертикали)	28° x 12°



ПРЕДОСТЕРЕЖЕНИЕ

Нарушение указанных инструкций может приводить к травмам глаз!

- Не смотрите на лазерный датчик (создающий поток невидимого лазерного излучения) с расстояния 100 мм и ближе с использованием оптических приборов, таких как увеличительное стекло, микроскоп, объектив или аналогичные оптические приборы.
- Проверку, ремонт, демонтаж, регулировку и/или замену деталей лазерного датчика разрешается проводить только квалифицированному персоналу мастерских – мы рекомендуем официальную станцию техобслуживания Volvo.
- Чтобы не оказаться в зоне действия опасного излучения, не проводите действия по настройке или обслуживанию датчика, не указанные в данном руководстве.
- При работе с лазерными датчиками монтер должен выполнять специальные требования, указанные в справочнике для станций техобслуживания.
- Лазерный датчик запрещается демонтировать (включая демонтаж объективов). В соответствии со стандартом IEC 60825-1 демонтированные лазерные датчики отно-

сятся к классу 3В лазерного излучения, которое представляет опасность для глаз и поэтому может привести к травмам.

- Перед снятием ветрового стекла необходимо отсоединить контакт лазерного датчика.
- Перед подключением контакта лазерный датчик необходимо сначала смонтировать на ветровом стекле.
- Если дистанционный ключ находится в положении ключа II (стр. 81), лазерный датчик посылает лазерный луч даже при выключенном двигателе.

Дополнительная информация

- City Safety™ (стр. 225)
- City Safety™ - ограничения (стр. 227)
- City Safety™ - функция (стр. 226)
- City Safety™ – использование (стр. 226)
- City Safety™ - символы и сообщения (стр. 231)



City Safety™ - символы и сообщения

Одновременно с автоматическим использованием тормозов системой City Safety™

(стр. 225) в комбинированном приборе может включаться один или несколько символов в сочетании с текстовым сообщением. Текстовое сообщение можно пога-

сить кратким нажатием на кнопку **OK** рычага указателей поворотов.

Символ	сообщение	Значение/Меры по устранению
	Автоторможение с помощью системы City Safety	City Safety™ тормозит или предпринял автоматическое торможение.
	Заблокированы датчики стекла См.руководство	Лазерный датчик временно не работает вследствие блокирования посторонним предметом. <ul style="list-style-type: none"> Удалите с датчика помеху и/или очистите ветровое стекло перед ним. Прочитайте об ограничениях лазерного датчика (стр. 227).
	City Safety Требуется ремонт	Функция City Safety™ неисправна. <ul style="list-style-type: none"> Если сообщение сохраняется, обратитесь в мастерскую – рекомендуется официальная станция техобслуживания Volvo.

Дополнительная информация

- City Safety™ (стр. 225)
- City Safety™ - ограничения (стр. 227)
- City Safety™ - функция (стр. 226)
- City Safety™ – использование (стр. 226)
- City Safety™ - лазерный датчик (стр. 229)



Предупреждение о столкновении*¹⁵

"Предупреждение о столкновении с автоматическим торможением и обнаружением велосипедистов и пешеходов" обеспечивает помощь водителю, который рискует наехать на пешехода, столкнуться с велосипедистом или транспортным средством, неподвижным или движущимся в том же направлении.

"Функция предупреждения о столкновении с автоматическим торможением и обнаружением велосипедистов и пешеходов" активируется в ситуациях, когда водитель должен был бы начать торможение раньше, и именно поэтому она может помочь водителю не во всех ситуациях.

"Функция предупреждения о столкновении с автоматическим торможением и обнаружением велосипедистов и пешеходов" создана таким образом, чтобы включаться на самом последнем этапе, избегая ненужного вмешательства.

"Функция предупреждения о столкновении с автоматическим торможением и обнаружением велосипедистов и пешеходов" может предотвратить столкновение или снизить скорость столкновения.

"Функцию предупреждения о столкновении с автоматическим торможением и обнаружением велосипедистов и пешеходов" не следует использовать для изменения стиля вождения – если при торможении водитель полагается только на функцию предупреждения о столкновении с автоторможением, столкновение обязательно когда-нибудь произойдет.

Два системных уровня

В зависимости от комплектации автомобиля возможны два варианта функции "Предупреждения о столкновении с автоматическим торможением и обнаружением велосипедистов и пешеходов":

Уровень 1

Водитель только предупреждается¹⁶ о появляющихся препятствиях визуальными и звуковыми сигналами, но автоматическое торможение не включается, и водитель должен тормозить сам.

Уровень 2

Водитель предупреждается о появляющихся препятствиях визуальными и звуковыми сигналами, и если водитель не реагирует в разумное время, включается автоматическое торможение.



ВАЖНО

Обслуживание компонентов "Функции предупреждения о столкновении с автоматическим торможением и обнаружением пешеходов и велосипедистов" может выполняться только на станциях техобслуживания. Рекомендуются официальные станции техобслуживания Volvo.

Дополнительная информация

- Предупреждение о возможном столкновении* - функция (стр. 233)
- Предупреждение о возможном столкновении* - система обнаружения пешеходов (стр. 236)
- Система предупреждения о столкновении* – обнаружение велосипедиста (стр. 234)
- Предупреждение о возможном столкновении* - использование (стр. 237)
- Предупреждение о столкновении* – ограничения (стр. 239)
- Предупреждение о возможном столкновении* - ограничения датчика камеры (стр. 240)
- Предупреждение о столкновении* - символы и сообщения (стр. 243)

¹⁵ В качестве опции не устанавливается на некоторые двигатели.

¹⁶ Предупреждение "Уровень 1" не распространяется на велосипедистов.



Предупреждение о возможном столкновении* - функция

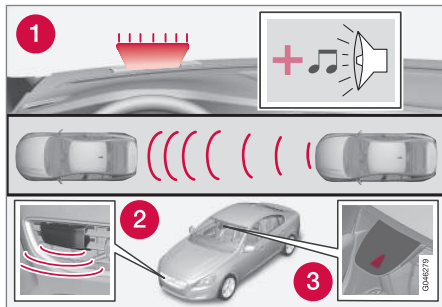

Обзор функций¹⁷.

- 1 Звуковой и визуальный предупреждающий сигнал в случае опасности столкновения
- 2 Радиолокационный датчик¹⁸
- 3 Датчик камеры

Система предупреждения о столкновении с автоматическим торможением действует в три этапа в следующем порядке:

1. **Предупреждение о столкновении**
2. **Поддержка торможением¹⁸**
3. **Автоторможение¹⁸**

Функция предупреждения о столкновении и City Safety™ (стр. 225) дополняют друг друга.

1 - Предупреждение о столкновении

Сначала предупреждает водителя о ситуации, близкой к столкновению.

Функция предупреждения о столкновении может обнаруживать пешеходов, велосипедистов или транспортные средства, неподвижные или движущиеся в том же направлении.

При возникновении опасности столкновения с пешеходом, велосипедистом или транспортным средством внимание водителя привлекается с помощью мигающего красного предупреждающего сигнала (1) и звукового сигнала.

2 - Поддержка торможением¹⁸

При возрастании опасности столкновения после подачи предупреждения о столкновении активируется поддержка торможением.

Это означает, что тормозная система готова к резкому торможению. Тормоза при этом несколько притормаживают, что может ощущаться, как легкий рывок.

Если педаль тормоза выжимается достаточно быстро, торможение происходит с полным тормозным усилием.

Поддержка торможением также усиливает торможение, выполняемое водителем, если система считает, что усилия водителя недостаточно для того, чтобы избежать столкновения.

3 - Автоторможение¹⁸

В последний момент активируется система автоматического торможения.

Если водитель в этом положении не приступил к выруливанию и существует угроза столкновения, включается функция автоторможения, причем независимо от того, приступил водитель к торможению или нет. При этом торможение происходит с полным тормозным эффектом для снижения скорости столкновения или с ограниченным тормозным эффектом, если этого достаточно для того, чтобы избежать столкновения. В случае велосипедистов предупреждение и полное торможение могут появиться как значительно позднее, так и одновременно.

¹⁷ ВНИМАНИЕ! На рисунке представлено схематическое изображение – детали могут отличаться в зависимости от модели автомобиля.

¹⁸ Только с системой уровня 2.



! ПРЕДОСТЕРЕЖЕНИЕ

Функция предупреждения о столкновении действует не во всех дорожных ситуациях, транспортных, погодных и дорожных условиях. Предупреждение о столкновении не реагирует на транспортные средства или велосипедистов, движущиеся в противоположном направлении, или на животных.

Предупреждение включается только при высокой вероятности столкновения. Перед использованием системы предупреждения о столкновении с автоматическим торможением водитель должен ознакомиться с ограничениями, указанными в этом разделе "Принцип действия", а также в разделе "Ограничения".

Предупреждение и торможение при встрече с пешеходами и велосипедистами отключены на скорости автомобиля выше 80 км/ч.

Предупреждение и торможение при встрече с пешеходами и велосипедистами не действуют в темноте и туннелях, а также, если включено наружное освещение.

Функция автоторможения может предотвратить столкновение или снизить скорость столкновения. Полный тормозной эффект достигается только, если водитель выжимает педаль тормоза, – даже в том случае, когда включается функция автоторможения.

Никогда не дожидайтесь предупреждения о столкновении. В любых ситуациях только водитель отвечает за соблюдение безопасного расстояния и необходимой скорости – даже при использовании функции предупреждения о столкновении с автоторможением.

Дополнительная информация

- Предупреждение о столкновении* (стр. 232)

Система предупреждения о столкновении* – обнаружение велосипедиста

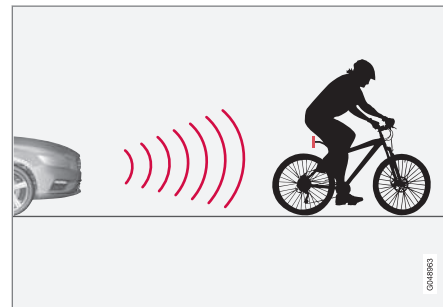

Функция "узнает" велосипедистов только сзади и в том случае, когда они движутся в одном направлении с автомобилем.

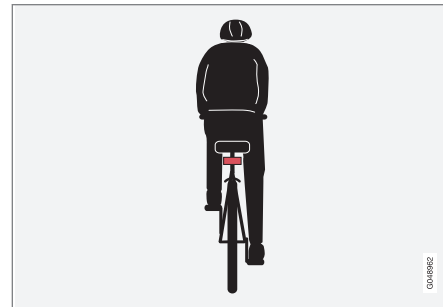

Наглядный пример, когда систем распознает велосипедиста – четкие контуры тела велосипедиста и велосипеда, которые распола-



гаются точно перед автомобилем и совпадают со средней линией автомобиля.

Для оптимальной работы системы необходимо, чтобы функция, идентифицирующая велосипедиста, получала четкую информацию о контуре тела и велосипеда. Такая информация позволяет различать велосипед, а также голову, руки, плечи, ноги, верхнюю и нижнюю части тела человека и соотносить их с обычной схемой движения человека.

Система не может распознать велосипедиста, если большая часть его тела или велосипеда не видима для камеры.

- Функция может распознавать только взрослых велосипедистов на взрослом велосипеде.
- Сзади на велосипеде на расстоянии не менее 70 см от поверхности дороги должен быть установлен четко видимый и разрешенный к применению²⁰ отражатель красного цвета.
- Функция может распознавать велосипедистов, которые движутся в одном направлении с автомобилем и находятся точно перед ним – ни под углом, и ни сбоку.
- Велосипедисты, которые движутся вдоль левого или правого края вообразимой/продлеваемой боковой разметки полосы движения автомобиля, не

распознаются или распознаются с запозданием.

- Точно так же, как и человеческого глаза, у этой функции ограничена способность "видеть" велосипедиста в сумерки и на рассвете.
- Функция не может обнаруживать велосипедистов при движении в темноте и туннелях – даже при наличии дорожного освещения.
- Для оптимального действия функции обнаружения велосипедистов необходимо активировать функцию City Safety™, см. City Safety™ (стр. 225).



ПРЕДОСТЕРЕЖЕНИЕ

Функция предупреждения о столкновении с автоматическим торможением и обнаружением велосипедистов является вспомогательным средством.

Функция не может обнаруживать:

- велосипедистов в любых ситуациях, например, велосипедистов, силуэт которых виден лишь частично.
- велосипедистов, одежда которых маскирует фигуру, или которые приближаются к автомобилю сбоку.
- велосипеды, у которых сзади отсутствуют красные светоотражатели.
- велосипеды, на которых установлен крупногабаритный груз.

Только водитель несет ответственность за соблюдение мер безопасности во время движения и соблюдение безопасного расстояния, выбранного с учетом скорости автомобиля.

Дополнительная информация

- Предупреждение о столкновении* (стр. 232)

²⁰ Отражатель должен отвечать требованиям и условиям, предъявляемым дорожной инспекцией соответствующей страны.



Предупреждение о возможном столкновении* - система обнаружения пешеходов

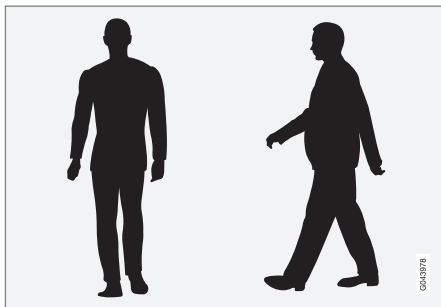

Самые яркие примеры того, что система принимает за пешеходов с четкими контурами тела.

Для оптимальной работы системы необходимо, чтобы функция, идентифицирующая пешеходов, получала четкую информацию о контуре тела. Такая информация позволяет различать голову, руки, плечи, ноги, верхнюю и нижнюю части тела человека и соотносить их с обычной схемой движения человека.

Система не может распознать пешехода, если большая часть его тела не видима для камеры.

- Для распознавания пешехода фигура человека должна быть видна полно-

стью, и его рост должен быть не менее 80 см.

- Точно так же, как и человеческого глаза, у датчика камеры ограничена способность "видеть" пешехода в сумерки и на рассвете.
- Датчик камеры не может обнаруживать пешеходов при движении в темноте и туннелях – даже при наличии дорожного освещения.



ПРЕДОСТЕРЕЖЕНИЕ

"Функция предупреждения о столкновении с автоматическим торможением и обнаружением велосипедистов и пешеходов" является вспомогательным средством. Функция не может во всех ситуациях обнаруживать пешеходов и не различает, например:

- затененных пешеходов, людей в свободной одежде, скрывающей контуры фигуры, или пешеходов ростом ниже 80 см.
- пешехода, который несет большой предмет.

Только водитель несет ответственность за соблюдение мер безопасности во время движения и соблюдение безопасного расстояния в зависимости от скорости автомобиля.

Дополнительная информация

- Предупреждение о столкновении* (стр. 232)



Предупреждение о возможном столкновении* - использование

Предупреждающие сигналы Вкл. и Выкл.

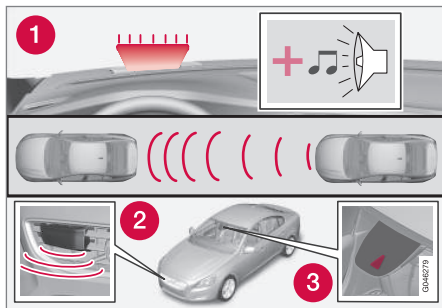

1. Акустический и визуальный предупреждающий сигнал в случае опасности столкновения.
23

Вы можете выбрать, следует ли включать акустический и визуальный сигналы предупреждения о столкновении или они должны быть отключены.

При пуске двигателя настройка автоматически устанавливается в положение, выбранное на момент остановки двигателя.

i ВНИМАНИЕ

Функции поддержки торможением и автоторможения всегда включены – их нельзя отключить.

Настройки предупреждения о возможном столкновении устанавливаются на мониторе центральной консоли и в системе меню **MY CAR**, см. MY CAR (стр. 119).

Световой и звуковой сигнал

Когда звуковой и световой сигналы системы предупреждения о столкновении активированы, индикаторная лампа (поз. [1] на предыдущем рисунке) проходит проверку при каждом запуске двигателя – на мгновение включаются отдельные световые точки лампы.

После пуска двигателя можно отключить световой и звуковой сигналы:

- Откройте **Предупр. о столкн. в Системе поддержки водителя** в системе меню **MY CAR**, MY CAR (стр. 119) – удалите метку для функции.

Звуковой сигнал

После пуска двигателя звуковое предупреждение можно включить/отключить отдельно:

- Откройте **Звуковой сигнал в Предупр. о столкн.** в системе меню

MY CAR, MY CAR (стр. 119) – выберите **Вкл** или **Выкл**.

После этого о столкновении предупреждает только световой сигнал.

Установка дистанции предупреждения

Дистанцией предупреждения определяется, на каком расстоянии включается визуальное и звуковое предупреждение.

- Откройте **Дистанц. предупрж. в Предупр. о столкн.** в системе меню **MY CAR**, MY CAR (стр. 119) – выберите **Большая**, **Нормальная** или **Малая**.

Дистанцией предупреждения определяется чувствительность системы. Дистанция предупреждения **Большая** приводит к подаче раннего предупреждения. Сначала попробуйте дистанцию **Большая**, и если такая настройка приводит к подаче слишком большого числа предупреждений, которые в некоторых ситуациях раздражают вас, замените ее дистанцией **Нормальная**.

Пользуйтесь дистанцией предупреждения **Малая** только в исключительных случаях, например, при динамичном вождении.

23 На рисунке представлено схематическое изображение – модель автомобиля и детали могут отличаться.



i ВНИМАНИЕ

При использовании адаптивного круиз-контроля предупреждающая лампа и звуковой сигнал используются круиз-контролем даже, если система предупреждения о столкновении отключена.

Система предупреждения о столкновении сообщает водителю об опасности столкновения, но функция не может уменьшить время реакции водителя.

Для эффективной работы системы предупреждения о столкновении во время движения обязательно устанавливайте систему контроля сближения (стр. 222) на отставание по времени 4-5.

i ВНИМАНИЕ

Даже если расстояние предупреждения установлено на **Большая**, предупреждения могут в некоторых случаях восприниматься, как запоздавшие, например, при большой разнице в скорости или если автомобиль впереди резко тормозит.

! ПРЕДОСТЕРЕЖЕНИЕ

Никакая автоматическая система не в состоянии гарантировать 100% функционирование во всех ситуациях. Поэтому никогда не проверяйте систему предупреждения об опасности столкновения с функцией автоматического торможения на людях и транспортных средствах: это может привести к серьезным травмам или даже смерти.

Проверка настроек

Действующие настройки можно проверить на мониторе центральной консоли и в системе меню (стр. 119) **MY CAR**.

Уход

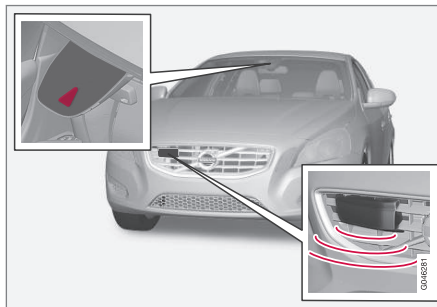

Датчик камеры или радиолокационный датчик²⁴.

Для того чтобы датчики правильно функционировали, их необходимо беречь от грязи и снега и регулярно чистить водой и автошампунем.

i ВНИМАНИЕ

Грязь, лед и снег на датчиках ухудшают их работу и могут помешать измерениям.

Дополнительная информация

- Предупреждение о столкновении* (стр. 232)

²⁴ ВНИМАНИЕ! На рисунке представлено схематическое изображение – детали могут отличаться в зависимости от модели автомобиля.



Предупреждение о столкновении* – ограничения

Функция имеет ряд ограничений, например, она активируется только на скорости от прим. 4 км/ч.

Сигналы визуального предупреждения о возможном столкновении (см. (1) на рисунке (стр. 233)) может быть сложно увидеть при сильном солнечном свете, бликах или в солнечных очках, или если взгляд водителя не направлен точно вперед. Поэтому следует обязательно включать звуковое предупреждение.

На скользком дорожном покрытии увеличивается тормозной путь, что может снизить возможности функции избежать столкновения. В таких ситуациях системы ABS и ESC (стр. 195) обеспечивают наилучшую силу торможения с сохранением устойчивости автомобиля.



ВНИМАНИЕ

При высокой температуре в салоне, например, в результате нагрева от яркого солнечного света, визуальный предупреждающий сигнал может временно не работать. В этом случае активируется предупреждающий звуковой сигнал, даже если он отключен в системе меню.

- Предупреждения могут не появляться в случае короткого расстояния до находящегося впереди автомобиля или большого хода рулевого колеса или педалей, например, при активном стиле вождения.



ПРЕДОСТЕРЕЖЕНИЕ

Предупреждения и торможение может срабатывать с запаздыванием или отсутствовать, если дорожная ситуация или внешние факторы приводят к тому, что датчики радара или камеры не могут достоверно обнаружить пешехода, движущееся впереди транспортное средство или велосипедиста.

Радиус действия системы датчиков при регистрации пешеходов и велосипедистов²⁶ ограничен, и поэтому в этом случае система действует эффективно (предупреждает и тормозит), когда скорость автомобиля не превышает 50 км/ч. Для неподвижных или медленно движущихся транспортных средств предупреждения и торможение действуют эффективно на скорости до 70 км/ч.

Предупреждения о неподвижном или медленно движущемся транспортном средстве могут не срабатывать в темноте или при ограниченной видимости.

Функции предупреждения и торможения при появлении пешехода или велосипедиста отключены, когда скорость автомобиля превышает 80 км/ч.

Система предупреждения о столкновении использует тот же радиолокационный датчик, что и адаптивный круиз-контроль (стр. 205). Прочитайте более подробно об

²⁶ В случае велосипедистов предупреждение и торможение с полным эффектом может происходить заметно позднее или одновременно.





ограничения радиолокационного датчика (стр. 216).

Если вам кажется, что предупреждения поступают слишком часто и раздражают вас, вы можете уменьшить дистанцию предупреждения (стр. 237). Это приводит к тому, что предупреждения от системы поступают позднее, снижая их общее количество.

При включении задней передачи функция предупреждения об опасности столкновения с использованием автоматического торможения временно деактивируется.

Предупреждение о столкновении с автоторможением не активируется на низкой скорости до 4 км/ч, и поэтому система не реагирует в ситуациях, когда вы приближаетесь к автомобилю впереди на очень медленной скорости, например, во время парковки.

В ситуациях, когда водитель управляет автомобилем активно и сознательно, предупреждения о столкновениях несколько задерживаются, чтобы свести к минимуму ненужные предупреждения.

После того как функцией автоторможения предотвращено столкновение с неподвижным объектом, автомобиль остается неподвижным максимум 1,5 секунды. Если автомобиль затормозил из-за двигающегося впереди автомобиля, скорость сни-

жается и приравнивается к скорости этого автомобиля.

В автомобилях с механической коробкой передач двигатель глушится, когда автомобиль останавливается с помощью функции автоторможения, если водитель до этого не успеваеет выжать педаль сцепления.

Дополнительная информация

- Предупреждение о столкновении* (стр. 232)

Предупреждение о возможном столкновении* - ограничения датчика камеры

"Предупреждение о столкновении с автоторможением и обнаружением велосипедистов и пешеходов" обеспечивает помощь водителю, который рискует наехать на пешехода, столкнуться с велосипедистом или транспортным средством, неподвижным или движущимся в том же направлении.

В этой функции используется датчик камеры автомобиля, имеющий определенные ограничения.

Датчик камеры автомобиля, кроме функции предупреждения об опасности столкновения с функцией автоматического торможения, используется также следующими функциями:

- Автоматическая защита от ослепления, дальний/ближний свет (стр. 93)
- Информация о дорожных знаках (стр. 199)
- Driver Alert Control - DAC (стр. 245)
- Функция предупреждения об уходе с занимаемой полосы (стр. 250)

**ВНИМАНИЕ**

Не допускайте, чтобы на ветровом стекле перед лазерным датчиком скапливались лед, снег или грязь.

Не устанавливайте и не прикрепляйте ничего на ветровое стекло перед камерой датчика, так как это может ухудшить или прервать работу одной или нескольких, в зависимости от системы.

Ограничения датчика камеры аналогичны ограничениям глаза человека, т. е. датчик "видит" хуже в темноте, в сильный снегопад или дождь и в плотном тумане. В таких условиях действие систем, связанных с работой камеры, значительно снижается или временно отключается.

Яркий свет от встречного транспорта, блики на дороге, заснеженная или обледенелая дорога, грязное дорожное покрытие или нечеткая разметка полос движения могут также снижать действие функции, использующей датчик камеры, например, при считывании границ дорожного покрытия или обнаружении пешеходов и других транспортных средств.

Поле зрения датчика камеры ограничено, поэтому пешеходы, велосипедисты и транспортные средства в некоторых ситуациях не могут быть обнаружены, или они обнаруживаются с запозданием.

При очень высокой температуре для защиты функционирования камера временно отключается прим. на 15 минут после пуска двигателя.

Поиск неисправности и меры по устранению

Если на дисплее отображается сообщение **Заблокированы датчики стекла**

См.руководство, это означает, что датчик камеры заблокирован и не может обнаруживать пешеходов, велосипедистов или дорожную разметку перед автомобилем.

Это также означает, что кроме функции предупреждения о столкновения с функцией автоматического торможения, с ограничениями также работают функции автоматической защиты от ослепления для дальнего/ближнего света, информации о дорожных знаках, Driver Alert Control и Lane Departure Warning.

В таблице ниже приведены возможные причины появления сообщения и соответствующие меры по устранению.

Причина	Меры по устранению
Поверхность ветрового стекла перед камерой загрязнена или покрыта льдом или снегом.	Очистите поверхность ветрового стекла перед камерой от грязи, льда и снега.
В плотный туман, сильный дождь или снег камера "видит" недостаточно хорошо.	Меры не требуются. Иногда камера не работает в сильную непогоду.
Поверхность ветрового стекла перед камерой очищена, но сообщение остается.	Наблюдайте. Несколько минут требуется камере для замера видимости.
Грязь может оказаться внутри футляра между ветровым стеклом и камерой.	Чистку ветрового стекла со стороны футляра камеры проводите в мастерской – рекомендуется обращаться на официальную станцию техобслуживания Volvo.



Дополнительная информация

- Предупреждение о столкновении*
(стр. 232)

**Предупреждение о столкновении* - символы и сообщения**

"Предупреждение о столкновении с автоторможением и обнаружением велосипедистов и пешеходов"

обеспечивает помощь водителю, который рискует наехать на пешехода, столкнуться с велосипедистом или транспортным средством, неподвиж-

ным или движущимся в том же направлении.

Символ ^А	сообщение	Значение
	Collision warning system ВЫКЛ	Система предупреждения о столкновении отключена. Показывается при пуске двигателя. Сообщение гаснет прим. через 5 секунд или при нажатии кнопки OK .
	Система защиты от столкновения Нет	Система предупреждения о столкновении не активируется. Показывается, когда водитель пытается активировать систему. Сообщение гаснет прим. через 5 секунд или при нажатии кнопки OK .
	Активирована система автоматического торможения	Автоторможение активировано. Сообщение гаснет, если нажать кнопку OK .
	Заблокированы датчики стекла См.руководство	Датчик камеры временно не работает. Показывается, если, например, ветровое стекло покрыто снегом, льдом или грязью. <ul style="list-style-type: none"> Очистите поверхность ветрового стекла перед датчиком камеры. Прочитайте об ограничениях датчика камеры (стр. 240).



Символ ^А	сообщение	Значение
	Радар заблокирован См.Руководство	Предупреждение о столкновении с автоторможением временно не работает. Радиолокационный датчик заблокирован и не может обнаруживать другие транспортные средства, например, в сильный дождь или если датчик залеплен снегом. Прочитайте об ограничениях радиолокационного датчика (стр. 216).
	Предупреждение о столкновении Требуется ремонт	Система предупреждения о столкновении с автоторможением полностью или частично не работает. <ul style="list-style-type: none"> Если сообщение сохраняется, обратитесь в мастерскую – рекомендуется официальная станция техобслуживания Volvo.

^А Символы представлены в общем виде – зависят от рынка и модели автомобиля.

Дополнительная информация

- Предупреждение о столкновении* (стр. 232)
- Предупреждение о возможном столкновении* - функция (стр. 233)
- Предупреждение о возможном столкновении* - система обнаружения пешеходов (стр. 236)
- Система предупреждения о столкновении* – обнаружение велосипедиста (стр. 234)
- Предупреждение о возможном столкновении* - использование (стр. 237)
- Предупреждение о столкновении* – ограничения (стр. 239)
- Предупреждение о возможном столкновении* - ограничения датчика камеры (стр. 240)



Система Driver Alert*³⁰

Driver Alert System создана в помощь водителю, который неуверенно ведет себя на дороге или собирается неосознанно съехать с полосы движения.

В Driver Alert System входят две функции, которые могут включаться одновременно или независимо друг от друга:

- Driver Alert Control - DAC (стр. 246).
- Функция предупреждения об уходе с занимаемой полосы – LDW (стр. 250).

Подключенная функция переводится в режим готовности и активируется автоматически на скорости выше 65 км/ч.

Функция деактивируется, когда скорость падает ниже 60 км/ч.

Обе функции используют камеру, для работы которой необходимо, чтобы полоса движения имела разметку с обеих сторон.



ПРЕДОСТЕРЕЖЕНИЕ

Система Driver Alert работает не во всех ситуациях и используется только как вспомогательный инструмент.

В конечном счете, именно водитель всегда несет ответственность за безопасное состояние транспортного средства.

Дополнительная информация

- Driver Alert Control (DAC)* (стр. 245)
- Функция предупреждения о сходе с полосы (LDW)* (стр. 250)

Driver Alert Control (DAC)*

Функция DAC предназначена для привлечения внимания водителя, когда автомобиль начинает двигаться зигзагообразно, например, если водитель отвлекается или засыпает.

DAC предназначен для обнаружения незаметного ухудшения поведения водителя и в первую очередь пригоден для использования на крупных магистралях. Функция не предназначена для езды по городу.

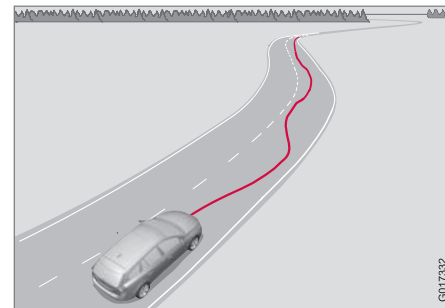

Камера считывает разметку дорожной полосы и сравнивает протяжение дороги с поворотами рулевого колеса. Водителю подается сигнал тревоги, если автомобиль не следует плавно за поворотами дороги.

³⁰ В качестве опции не устанавливается на некоторые двигатели.



В некоторых случаях поведение за рулем может не изменяться, несмотря на усталость. В таком случае водитель не получит предупреждение. Поэтому очень важно обязательно останавливаться и отдыхать при появлении ощущения усталости, независимо от того, подает DAC предупреждающий сигнал или нет.

ВНИМАНИЕ

Эта функция не должна использоваться для продления периода вождения. Всегда планируйте периодические перерывы и перед началом движения убедитесь, что отдохнули.

Ограничение

В некоторых случаях система может давать предупреждение, несмотря на то, что поведение водителя не изменилось в худшую сторону, например:

- при сильном боковом ветре
- если на дороге проложена колея.

ВНИМАНИЕ

Датчик камеры имеет некоторые ограничения (стр. 240).

Дополнительная информация

- Система Driver Alert* (стр. 245)
- Driver Alert Control (DAC)* - использование (стр. 246)

- Driver Alert Control (DAC)* - символы и сообщения (стр. 248)

Driver Alert Control (DAC)* - использование

Настройки выполняются на мониторе в системе меню центральной консоли.

Вкл/Выкл

Функцию Driver Alert можно установить в режим готовности в системе меню **MY CAR** (стр. 119):

- Метка в окошко внесена – функция действует.
- Метка в окошке отсутствует – функция не работает.



Функция

Функция Driver Alert активируется на скорости выше 65 км/ч и остается в активном режиме до тех пор, пока скорость выше 60 км/ч.



Если автомобиль движется зигзагообразно, водителю подается звуковой сигнал и текстовое сообщение **Driver Alert Время**

перерыва – одновременно в комбинированном приборе появляется этот символ. Предупреждение вновь повторяется, если поведение водителя не улучшается.

Предупреждающий символ можно погасить:

- Нажмите на кнопку **OK** на левом подрулевом рычаге.



ПРЕДОСТЕРЕЖЕНИЕ

К сигналу тревоги следует относиться очень серьезно, так как засыпающий водитель часто не может адекватно оценить собственное состояние.

Если поступил сигнал тревоги или вы почувствуете усталость, без промедления остановитесь, соблюдая меры безопасности, и отдохните.

Исследования показали, что вождение автомобиля в состоянии усталости так же опасно, как и под воздействием алкоголя.

Дополнительная информация

- Система Driver Alert* (стр. 245)
- Driver Alert Control (DAC)* (стр. 245)





07 Поддержка водителя

Driver Alert Control (DAC)* - символы и сообщения

В некоторых ситуациях DAC (стр. 245) может показывать символы и текстовые

сообщения на комбинированном приборе и на дисплее центральной консоли.

Комбинированный прибор

Символ ^А	сообщение	Значение
	Driver Alert Время перерыва	Автомобиль движется зигзагообразно – водителю предупреждается звуковым сигналом + текстом.
	Заблокированы датчики стекла См.руководство	Датчик камеры временно не работает. Показывается, если, например, ветровое стекло покрыто снегом, льдом или грязью. <ul style="list-style-type: none"> • Очистите поверхность ветрового стекла перед датчиком камеры. Прочитайте об ограничениях датчика камеры (стр. 240) датчика камеры.
	Система Driver Alert Требуется ремонт	Система не работает. <ul style="list-style-type: none"> • Если сообщение сохраняется, обратитесь в мастерскую – рекомендуется официальная станция техобслуживания Volvo.

^А Символы представлены в общем виде – зависят от рынка и модели автомобиля.

Монитор

Символ ^А	сообщение	Значение
	Driver Alert ВЫКЛ	Функция отключена.
	Driver Alert Доступно	Функция активирована.

* Опция/дополнительное оборудование, дополнительную информацию см. Введение.



Символ ^А	сообщение	Значение
	Driver Alert Ожидание <65км/ч	Функция устанавливается в положение готовности вследствие того, что скорость ниже 65 км/ч.
	Driver Alert Недоступен	На дороге отсутствует четкая разметка, или датчик камеры временно не работает. Прочитайте об ограничениях датчика камеры (стр. 240) датчика камеры.

^А Символы представлены в общем виде – зависят от рынка и модели автомобиля.

Дополнительная информация

- Система Driver Alert* (стр. 245)
- Driver Alert Control (DAC)* (стр. 245)
- Driver Alert Control (DAC)* - использование (стр. 246)



Функция предупреждения о сходе с полосы (LDW)*

Предупреждение об уходе с занимаемой полосы – одна из функций системы Driver Alert System – иногда также называется LDW (Lane Departure Warning).

Функция предназначена для использования на автомагистралях и аналогичных крупных дорогах для снижения опасности непреднамеренного схода автомобиля с занимаемой полосы движения.

Принцип действия LDW

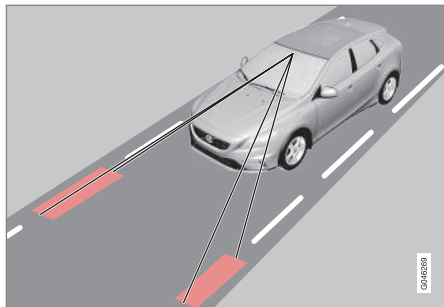

(Схематическое изображение – без указания модели)

В LDW входит камера, которая считывает боковую разметку дороги/полосы движения.

Если автомобиль безосновательно пересекает левую или правую боковую разметку

полосы движения, водителю подается звуковой сигнал тревоги.

ВНИМАНИЕ

При каждом пересечении колесами линии разметки водитель получает предупреждение только один раз. Поэтому предупреждение не подается, когда линия находится между колесами автомобиля.

ПРЕДОСТЕРЕЖЕНИЕ

LDW - только вспомогательный инструмент и действует не во всех дорожных ситуациях и не при любых транспортных, погодных и дорожных условиях.

В конечном счете именно водитель всегда несет ответственность за то, чтобы автомобиль двигался безопасным образом и с соблюдением действующих законов и правил дорожного движения.

Дополнительная информация

- Система Driver Alert* (стр. 245)
- Функция предупреждения об уходе с занимаемой полосы (LDW) – ограничения (стр. 252)
- Предупреждение об уходе с занимаемой полосы (LDW) – действие функции (стр. 251)

- Функция предупреждения об уходе с занимаемой полосы (LDW) – использование (стр. 251)
- Функция предупреждения об уходе с занимаемой полосы (LDW) – символы и сообщения (стр. 253)



Предупреждение об уходе с занимаемой полосы (LDW) – действие функции

Для функции предупреждения об уходе с занимаемой полосы предусмотрен ряд настроек.

Выкл/Вкл

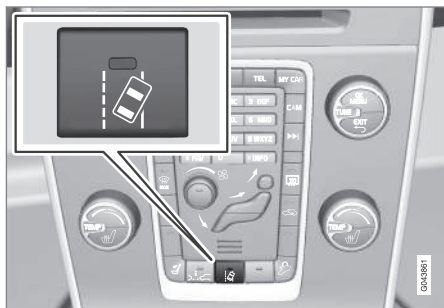

LDW включается или выключается кнопкой на центральной консоли. Лампа в кнопке горит, когда функция включена.

В различных ситуациях данная функция дополняется в комбинированном приборе поясняющей графикой.

Персональные настройки

Настройки выполняются на экране центральной консоли в системе меню **MY CAR**. Описание системы меню см. MY CAR (стр. 119).

Выберите вариант:

- **Включать при запуске** - Функция находится в положении готовности при каждом пуске двигателя. В противном случае принимается положение, которое было задано при остановке двигателя.
- **Повышенная чувствительность** – Повышается чувствительность функции. Сигнал тревоги поступает раньше, и действует меньше ограничений.

Дополнительная информация

- Функция предупреждения о сходе с полосы (LDW)* (стр. 250)
- Функция предупреждения об уходе с занимаемой полосы (LDW) – ограничение (стр. 252)
- Функция предупреждения об уходе с занимаемой полосы (LDW) – использование (стр. 251)
- Функция предупреждения об уходе с занимаемой полосы (LDW) – символы и сообщения (стр. 253)

Функция предупреждения об уходе с занимаемой полосы (LDW) – использование

В различных ситуациях LDW дополняется в комбинированном приборе поясняющей графикой. Далее приводится несколько примеров:



Боковые линии, обозначаемые функцией LDW (на рис. красного цвета).

- Символ LDW с БЕЛЫМИ линиями боковой разметки – функция в действии и регистрирует/"видит" одну или обе боковые линии.
- Символ LDW с СЕРЫМИ линиями боковой разметки – функция в действии, но не "видит" ни левой, ни правой линии боковой разметки.

или

- Символ LDW с СЕРЫМИ линиями боковой разметки – функция в положении

* Опция/дополнительное оборудование, дополнительную информацию см. Введение.



готовности, так как скорость ниже 65 км/ч.

- Символ LDW без линий боковой разметки – функция отключена.

Дополнительная информация

- Функция предупреждения о сходе с полосы (LDW)* (стр. 250)
- Функция предупреждения об уходе с занимаемой полосы (LDW) – ограничения (стр. 252)
- Предупреждение об уходе с занимаемой полосы (LDW) – действие функции (стр. 251)
- Функция предупреждения об уходе с занимаемой полосы (LDW) – символы и сообщения (стр. 253)

Функция предупреждения об уходе с занимаемой полосы (LDW) – ограничения

Ограничения у датчика камеры функции предупреждения об уходе с занимаемой полосы примерно такие же, как у человеческого глаза.

Дополнительную информацию см. ограничения датчика камеры (стр. 240).



ВНИМАНИЕ

В ряде случаев LDW не подает предупреждение, например:

- Включен указатель поворотов
- Нога водителя находится на педали тормоза³⁵
- При быстром нажатии на педаль газа³⁵
- При быстром вращении рулевого колеса³⁵
- При резком повороте, вызывающем крен автомобиля.

Дополнительная информация

- Функция предупреждения о сходе с полосы (LDW)* (стр. 250)
- Предупреждение об уходе с занимаемой полосы (LDW) – действие функции (стр. 251)

- Функция предупреждения об уходе с занимаемой полосы (LDW) – использование (стр. 251)
- Функция предупреждения об уходе с занимаемой полосы (LDW) – символы и сообщения (стр. 253)

³⁵ При выборе "Повышенная чувствительность" предупреждение подается, см. Предупреждение об уходе с занимаемой полосы (LDW) – действие функции (стр. 251).



Функция предупреждения об уходе с занимаемой полосы (LDW) – символы и сообщения

В ситуациях, когда функция LDW не действует, в комбинированном приборе может

появляться символ в сочетании с поясняющим сообщением – в таких случаях выполните указанные рекомендации.

Примеры сообщений:

Символ ^А	сообщение	Значение
	Lane Departure Warning ВКЛ/Lane Departure Warning ВЫКЛ	Функция включена/выключена. Показывается при включении/выключении. Текст исчезает через 5 секунд.
	Lane Depart. Warning Недоступно на этой скорости	Функция устанавливается в положение готовности вследствие того, что скорость ниже 65 км/ч.
	Lane Depart. Warning Недоступно	На дороге отсутствует четкая разметка, или датчик камеры временно не работает. Прочитайте об ограничениях датчика камеры (стр. 240).
	Lane Depart. Warning Доступно	Эта функция считывает боковую дорожную разметку.
	Заблокированы датчики стекла См.руководство	Датчик камеры временно не работает. Показывается, если, например, ветровое стекло покрыто снегом, льдом или грязью. <ul style="list-style-type: none"> Очистите поверхность ветрового стекла перед датчиком камеры. Прочитайте об ограничениях датчика камеры (стр. 240).
	Система Driver Alert Требуется ремонт	Система не работает. <ul style="list-style-type: none"> Если сообщение сохраняется, обратитесь в мастерскую – рекомендуется официальная станция техобслуживания Volvo.

^А Символы представлены в общем виде – зависят от рынка и модели автомобиля.



Дополнительная информация

- Функция предупреждения о сходе с полосы (LDW)* (стр. 250)
- Функция предупреждения об уходе с занимаемой полосы (LDW) – ограничения (стр. 252)
- Предупреждение об уходе с занимаемой полосы (LDW) – действие функции (стр. 251)
- Функция предупреждения об уходе с занимаемой полосы (LDW) – использование (стр. 251)



Помощь парковки*

Помощь при парковке используется как вспомогательное средство при парковке. Звуковой сигнал и символы на дисплее центральной консоли указывают расстояние до обнаруженного препятствия.

Уровень звука помощи при парковке можно регулировать во время звучания сигнала с помощью ручки **VOL** на центральной консоли или в системе меню (стр. 119) автомобиля **MY CAR**.

Помощь при парковке существует в двух вариантах:

- Только сзади
- Сзади и спереди.

ВНИМАНИЕ

Если буксирный крюк конфигурирован в электросистеме автомобиля, то выступ буксирного крюка учитывается при оценке размеров пространства парковки.

ПРЕДОСТЕРЕЖЕНИЕ

- Помощь при парковке никогда не может заменить собственную ответственность водителя во время парковки.
- У датчиков имеются "мертвые зоны", в которых они не могут обнаруживать предметы.
- Не упускайте из вида людей или животных, находящихся вблизи автомобиля.

Дополнительная информация

- Помощь при парковке* - очистка датчиков (стр. 259)
- Помощь при парковке* - функция (стр. 255)
- Помощь при парковке* - спереди (стр. 257)
- Помощь при парковке* - неверная индикация (стр. 258)
- Помощь при парковке* - сзади (стр. 257)
- Парковочная камера* (стр. 259)

Помощь при парковке* - функция

Помощь при парковке активируется автоматически при пуске двигателя – горит лампа в переключателе. Если помощь при парковке отключить кнопкой, лампа гаснет.



Вкл./Выкл. помощь при парковке.

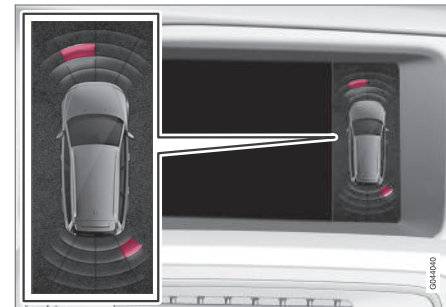

Изображение на дисплее – указывает на препятствие впереди слева и сзади справа.



07 Поддержка водителя



На экране центральной консоли отображается общий вид со взаимным расположением автомобиля и обнаруженного препятствия.

Отмеченный сектор показывает, какой/какие из четырех датчиков обнаружили препятствие. Чем ближе к автомобилю находится отмеченный сектор, тем меньше расстояние от автомобиля до обнаруженного препятствия.

Чем меньше расстояние до препятствия позади или впереди автомобиля, тем выше частота подачи звукового сигнала. Другой звук аудиосистемы глушится автоматически.

На расстоянии до 30 см звучит непрерывный сигнал, и выделяется ближайшая к автомобилю зона активированного датчика. Если обнаруженное препятствие находится внутри зоны подачи непрерывного сигнала, как перед, так и позади автомобиля, звуковой сигнал поступает из динамиков попеременно.

ВАЖНО

Предметы, такие, например, как цепи, тонкие светлые столбы или длинные препятствия, могут оказаться невидимыми для сигнала и поэтому временно не регистрируются датчиками – в этой ситуации пульсирующий звук может внезапно исчезнуть вместо того, чтобы перейти к ожидаемому постоянному тону.

Датчики не могут регистрировать предметы, расположенные высоко, например, выступающие грузовые платформы.

- Поэтому в таких ситуациях вам следует быть особенно осторожным и управлять/трогать автомобиль особенно медленно или прерывать выполняемый маневр парковки – высокий риск повреждения автомобиля или других предметов из-за временного нарушения оптимального режима работы датчиков.

- Помощь при парковке* - сзади (стр. 257)
- Парковочная камера* (стр. 259)

Дополнительная информация

- Помощь парковки* (стр. 255)
- Помощь при парковке* - очистка датчиков (стр. 259)
- Помощь при парковке* - спереди (стр. 257)
- Помощь при парковке* - неверная индикация (стр. 258)



Помощь при парковке* - сзади

Помощь при парковке используется как вспомогательное средство при парковке. Звуковой сигнал и символы на дисплее центральной консоли указывают расстояние до обнаруженного препятствия.

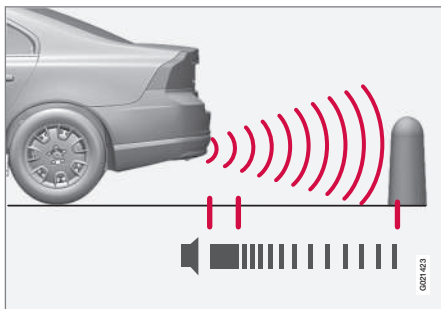

Расстояние, измеряемое по прямой сзади автомобиля, составляет прим. 1,5 м. Звуковой сигнал, указывающий на препятствие позади автомобиля, поступает из одного из задних динамиков.

Помощь при парковке сзади активируется при включении передачи заднего хода.

При движении задним ходом, например, с прицепом задний парковочный радар автоматически отключается – так как иначе датчики будут реагировать на прицеп.

ВНИМАНИЕ

При движении задним ходом, например, когда на буксирном крюке автомобиля установлен прицеп или держатель для велосипедов – без оригинальной проводки Volvo – систему облегчения парковки необходимо отключать вручную, чтобы датчики не реагировали на эти устройства.

Дополнительная информация

- Помощь парковки* (стр. 255)
- Помощь при парковке* - очистка датчиков (стр. 259)
- Помощь при парковке* - функция (стр. 255)
- Помощь при парковке* - спереди (стр. 257)
- Помощь при парковке* - неверная индикация (стр. 258)
- Парковочная камера* (стр. 259)

Помощь при парковке* - спереди

Помощь при парковке используется как вспомогательное средство при парковке. Звуковой сигнал и символы на дисплее центральной консоли указывают расстояние до обнаруженного препятствия.

Система помощи при парковке активируется автоматически в момент запуска двигателя – в переключателе Выкл/Вкл горит лампа. Если помощь при парковке отключить кнопкой, лампа гаснет.

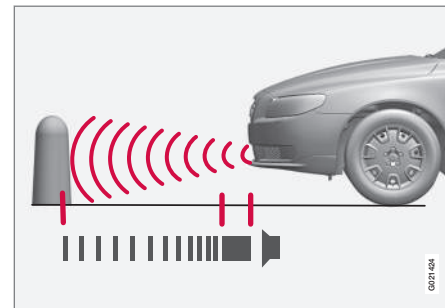

Расстояние, измеряемое по прямой перед автомобилем, составляет прим. 0,8 м. Звуковой сигнал, указывающий на препятствие перед автомобилем, поступает из одного из передних динамиков.

Помощь при парковке впереди действует на скорости примерно до 10 км/ч. Лампа в кнопке горит, указывая, что система вклю-



07 Поддержка водителя



чена. Когда скорость снижается до 10 км/ч, система вновь активируется.

ВНИМАНИЕ

Помощь при парковке впереди отключается при затягивании стояночного тормоза или выборе положения **P** в автомобилях с автоматической коробкой передач.

ВАЖНО

При монтаже дополнительных фар: Имейте в виду, что они не должны заслонять датчики, иначе дополнительные фары могут рассматриваться как препятствия.

Дополнительная информация

- Помощь парковки* (стр. 255)
- Помощь при парковке* - очистка датчиков (стр. 259)
- Помощь при парковке* - функция (стр. 255)
- Помощь при парковке* - неверная индикация (стр. 258)
- Помощь при парковке* - сзади (стр. 257)
- Парковочная камера* (стр. 259)

Помощь при парковке* - неверная индикация

Помощь при парковке используется как вспомогательное средство при парковке. Звуковой сигнал и символы на дисплее центральной консоли указывают расстояние до обнаруженного препятствия.



Если информационный символ в комбинированном приборе горит ровным светом и появляется текстовое сообщение **Система парковки Требуется обслуж.**, парковочный радар неисправен.

ВАЖНО

При определенных обстоятельствах система помощи при парковке может подавать ложные предупреждающие сигналы. Причина этих сигналов связана с внешними источниками звука, генерирующими ультразвуковые частоты в том же диапазоне, на котором работает система.

Источниками таких шумов могут быть сигнальные рожки автомобилей, мокрые шины на асфальте, пневматические тормоза, выхлопные системы мотоциклов и т. п.

Дополнительная информация

- Помощь парковки* (стр. 255)
- Помощь при парковке* - очистка датчиков (стр. 259)

- Помощь при парковке* - функция (стр. 255)
- Помощь при парковке* - спереди (стр. 257)
- Помощь при парковке* - сзади (стр. 257)
- Парковочная камера* (стр. 259)



Помощь при парковке* - очистка датчиков

Помощь при парковке используется как вспомогательное средство при парковке. Звуковой сигнал и символы на дисплее центральной консоли указывают расстояние до обнаруженного препятствия.

Для того чтобы датчики правильно функционировали, их необходимо регулярно чистить водой и автошампунем.

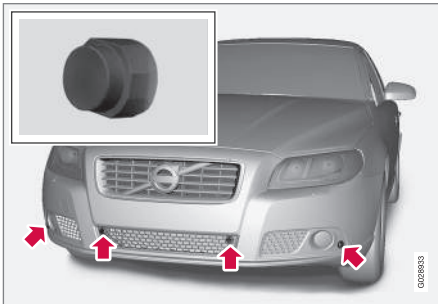

Расположение передних датчиков.

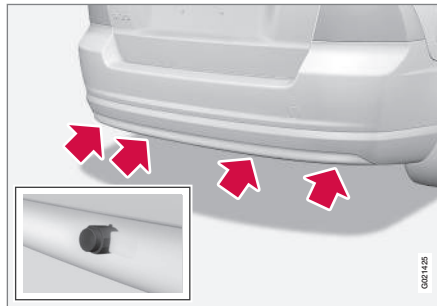

Расположение задних датчиков.

i ВНИМАНИЕ

Грязь, лед и снег на датчиках могут вызвать подачу ложных предупреждающих сигналов.

Дополнительная информация

- Помощь парковке* (стр. 255)
- Помощь при парковке* - функция (стр. 255)
- Помощь при парковке* - спереди (стр. 257)
- Помощь при парковке* - неверная индикация (стр. 258)
- Помощь при парковке* - сзади (стр. 257)
- Парковочная камера* (стр. 259)

Парковочная камера*

Парковочная камера является вспомогательной системой, которая активируется при включении передачи заднего хода.

Изображение с камеры показывается на экране центральной консоли.

i ВНИМАНИЕ

Если буксирный крюк конфигурирован в электросистеме автомобиля, то выступ буксирного крюка учитывается при оценке размеров пространства парковки.

! ПРЕДОСТЕРЕЖЕНИЕ

- Парковочная камера является вспомогательным средством, и никогда не заменяет ответственность водителя при движении задним ходом.
- У камеры имеются "мертвые" зоны, где препятствия не могут обнаруживаться.
- Будьте внимательны к людям и животным, находящимся вблизи автомобиля.



Принцип действия и использование

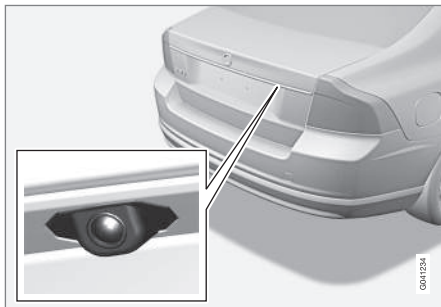

Камера установлена вблизи ручки открытия крышки.

Камера показывает, что находится позади автомобиля, и если что-то появляется сбоку.

Камера показывает широкую зону позади автомобиля, а также часть бампера и буксирный крюк (если установлен).

Кажется, что объекты на экране немного наклонены – это вполне нормально.

ВНИМАНИЕ

Объекты, отображаемые на дисплее, могут находиться ближе к автомобилю, чем это кажется на экране.

Если показывается другое изображение, система помощи при парковке автоматиче-

чески активируется, и на экран передается изображение с камеры системы.

При выборе передачи заднего хода сплошные линии в графическом виде показывают приблизительное расположение автомобиля при данном положении рулевого колеса, что облегчает парковку на стоянке, движение задним ходом в тесном пространстве и подсоединение прицепа. Вспомогательные линии можно отключать – см. раздел Настройки (стр. 262).

Если в автомобиле также установлены парковочные датчики (стр. 255)*, графическая информация от этих датчиков в виде окрашенных зон показывает расстояние до обнаруженных препятствий, см. далее раздел "Автомобили с задними датчиками".

Камера работает примерно 5 секунд после выключения передачи заднего хода или до момента, когда автомобиль начинает двигаться вперед со скоростью больше 10 км/ч или назад со скоростью больше 35 км/ч.

Освещенность

Изображение камеры настраивается автоматически в зависимости от освещенности. В связи с этим яркость и качество изображение может несколько изменяться. При плохой освещенности качество изображения может быть несколько хуже.

ВНИМАНИЕ

Для оптимального функционирования системы удалите с объектива камеры грязь, снег и наледь. Это особенно важно при плохой видимости.

Вспомогательные линии

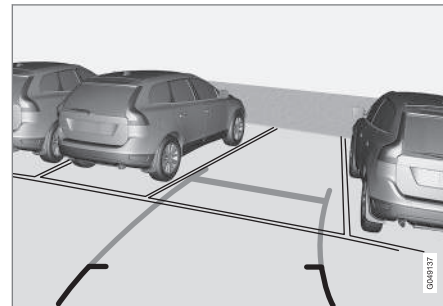

Так водитель может видеть вспомогательные линии.

Линии на экране проецируются, как если бы они проходили по земле позади автомобиля, и зависят только от поворота рулевого колеса. В результате водитель видит путь, по которому проедет автомобиль, даже на повороте.

**ВНИМАНИЕ**

- При движении задним ходом с прицепом, не имеющем электрического подключения к автомобилю, на экране показываются линии, отражающие траекторию движения **автомобиля**, а не прицепа.
- Линии на экране отсутствуют, когда прицеп подключен к электрической системе автомобиля.
- Камера парктроника отключается автоматически при движении с прицепом, если на прицепе используются оригинальные электрические кабели Volvo.

ВАЖНО

Помните, что изображение на экране показывает только область позади автомобиля, и поэтому при повороте рулевого колеса во время движения назад внимательно следите за тем, что происходит по обеим сторонам сбоку от автомобиля.

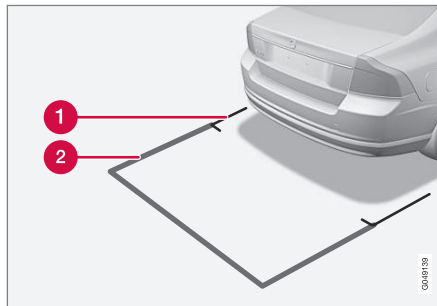
Граничные линии

Линии системы.

- 1 Граничная линия 30 см зоны сзади автомобиля
- 2 Граничная линия зоны свободного движения назад

Красная линия (1) ограничивает зону прим. 30 см от заднего бампера.

Желтая горизонтальная линия (2) ограничивает зону прим. до 1,5 м от заднего бампера.

Желтые боковые линии заканчиваются на расстоянии прим. 2,0 м от заднего бампера.

Пограничные линии охватывают наиболее выступающие детали автомобиля, например, внешние зеркала заднего вида и угловые выступы – даже, когда автомобиль поворачивает.

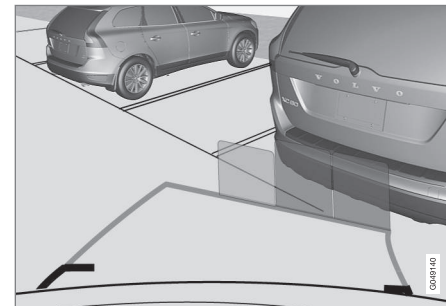
Автомобили с задними датчиками*

Цветовые зоны (4 шт., по числу датчиков) указывают расстояние.

Если в автомобиле также установлена система помощи при парковке (стр. 255), расстояние в виде окрашенных зон показывается каждым датчиком, регистрирующим препятствие.

Цвет зоны изменяется по мере уменьшения расстояния до препятствия – от зеленого к желтому и до красного.

Цвет	Расстояние (метры)
Зеленый	0,8-1,5
Желтый	0,4–0,8
Красный	0–0,4

* Опция/дополнительное оборудование, дополнительную информацию см. Введение.



Дополнительная информация

- Парковочная камера - настройки (стр. 262)
- Парковочная камера - ограничения (стр. 263)
- Помощь парковки* (стр. 255)

Парковочная камера - настройки

Активирование отключенной камеры

Если функция камеры отключена в случае выбора передачи заднего хода, ее можно активировать следующим образом:

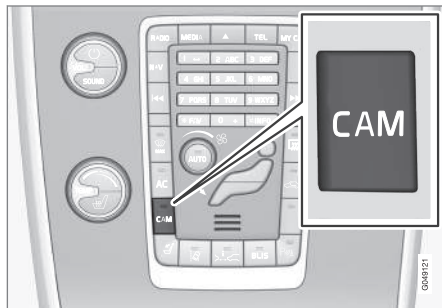

- Нажмите **CAM** – на дисплее появляется текущее изображение с камеры.

Изменение настройки

В стандартной установке камера активируется при включении передачи заднего хода.

Настройки парковочной камеры можно изменить, когда на экран передается изображение с камеры:

1. Нажмите **OK/MENU**, когда передается изображение с камеры, – на экране

появляется меню с различными опциями.

2. Поворотом **TUNE** откройте нужную опцию.
3. Выделите вариант, нажав **OK/MENU**, и выйдите из меню с помощью **EXIT**.

Прочее

Если в автомобиле установлено несколько камер*, вы можете переключить изображение активной камеры:

- Нажмите **CAM** или поверните **TUNE**.

Дополнительная информация

- Парковочная камера* (стр. 259)
- Помощь парковки* (стр. 255)



Парковочная камера - ограничения

ВНИМАНИЕ

Держатель для велосипедов или другая оснастка, установленная на автомобиле сзади, может заслонять видимость камеры.

Не забывайте

Помните также, что, даже если на экране заслонена лишь относительно небольшая часть изображения, в "мертвой зоне" может оказаться достаточно большой сектор, и в связи с этим препятствия могут не обнаруживаться до момента, когда автомобиль наедет на них.

- Счищать с объектива камеры грязь, лед и снег.
- Регулярно чистить объектив камеры теплой водой с автошампунем. Будьте осторожны, не поцарапайте объектив.

Дополнительная информация

- Парковочная камера* (стр. 259)
- Парковочная камера - настройки (стр. 262)
- Помощь парковки* (стр. 255)

BLIS*

BLIS (Blind Spot Information System) – это информационная система, которая с помощью камер при определенных условиях помогает водителю обратить внимание на транспортные средства, движущиеся в том же направлении, что и ваш автомобиль в т.н. "слепой зоне".

Система создана для оптимальной работы в плотном транспортном потоке с многорядным движением.

ПРЕДОСТЕРЕЖЕНИЕ

Система является лишь дополнением и не заменяет безопасного вождения и использования зеркал заднего вида. Она ни при каких обстоятельствах не заменяет внимание и ответственность водителя. Ответственность за безопасность движения при смене полосы всегда лежит на водителе.

Обзор

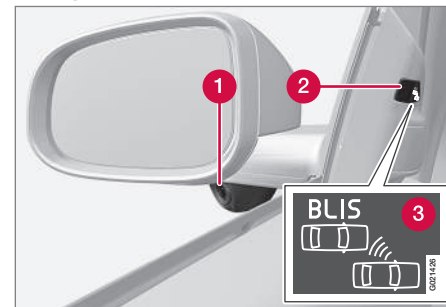

Зеркало заднего вида с функцией BLIS³⁶.

- 1 Камера BLIS
- 2 Индикаторная лампа
- 3 Символ BLIS

ВНИМАНИЕ

Лампа загорается с той стороны, с которой система обнаружила другой автомобиль. Если Ваш автомобиль обгоняют с обеих сторон одновременно, загораются обе лампы.

Уход

Для оптимальной работы системы объективы камеры BLIS³⁷ должны быть чистыми.

³⁶ ВНИМАНИЕ! На рисунке представлено схематическое изображение – детали могут отличаться в зависимости от модели автомобиля.

³⁷ См. (1) на рисунке выше.



Объективы можно чистить мягкой тканью или влажной губкой. Очищайте объективы осторожно, избегайте царапин.

! ВАЖНО

Объективы оснащены электрообогревом, обеспечивающим удаление льда или снега. При необходимости удалите щеткой снег с объективов.

Дополнительная информация

- BLIS* – использование (стр. 264)
- BLIS - символы и сообщения (стр. 266)

BLIS* – использование

Система BLIS (Blind Spot Information System) предназначена для помощи водителям при движении в плотном транспортном потоке на дорогах с несколькими полосами движения в одном направлении.

Включение/отключение BLIS

BLIS активируется при пуске двигателя. При активировании BLIS индикаторные лампы в дверных панелях мигают три раза.

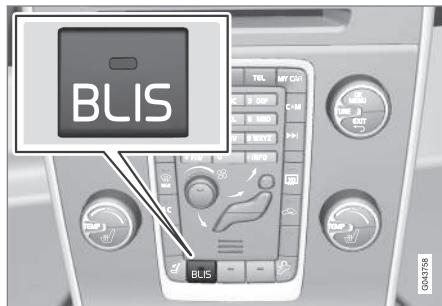

Кнопка для активирования/отключения.

Систему можно отключить/активировать после запуска двигателя, если нажать на клавишу **BLIS**.

При некоторой комбинации выбранного оборудования на центральной консоли не остается свободного места для кнопки – в этом случае данная функция регулируется

с помощью системы меню автомобиля (стр. 119) **MY CAR**.

При отключении BLIS лампа в кнопке гаснет, и в комбинированном приборе появляется сообщение.

При активировании BLIS загорается лампа в кнопке, в комбинированном приборе появляется новое текстовое сообщение и индикаторные лампы в дверных панелях мигают 3 раза. Чтобы погасить сообщение, нажмите кнопку **OK** на левом подрулевом рычаге.

Когда BLIS работает

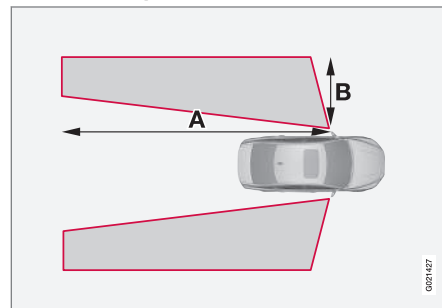

$A = \text{прим. } 9,5 \text{ м}$ и $B = \text{прим. } 3,0 \text{ м}$.

Система работает, когда ваш автомобиль движется со скоростью выше 10 км/ч.

Если камера (1) обнаруживает транспортное средство внутри слепой зоны, индика-



торная лампа (2) загорается ровным светом, см. обзорный рисунок (стр. 263).

В случае возможной неисправности в системе BLIS направляет водителю сообщение. Если камеры системы, например, заблокированы, индикаторная лампа BLIS мигает, и в комбинированном приборе появляется сообщение. В этом случае проверьте и очистите объективы.

При необходимости систему можно временно отключить, см. выше раздел Активирование/отключение BLIS".

Обгон

Данная система предназначена для реагирования в случае, когда:

- вы совершаете обгон со скоростью, которая в пределах до 10 км/ч превышает скорость обгоняемого вами транспортного средства
- вас обгоняют со скоростью, которая в пределах до 70 км/ч превышает скорость вашего автомобиля.

ПРЕДОСТЕРЕЖЕНИЕ

BLIS не работает на крутых поворотах.

BLIS не работает, когда автомобиль движется задним ходом.

Широкий буксируемый прицеп может закрывать другие транспортные средства на соседних полосах. Система BLIS может не обнаружить закрытый таким образом автомобиль.

Светлое и темное время суток

В светлое время система реагирует на форму окружающих автомобилей. Система создана для обнаружения таких моторных транспортных средств, как легковые и грузовые автомобили, автобусы и мотоциклы.

В темное время система реагирует на фары окружающих автомобилей. Если фары находящегося вблизи транспортного средства не включены, система не обнаруживает такое транспортное средство. Это означает, что система не реагирует на прицепы без фар, установленные сзади легкого или грузового автомобиля.

ПРЕДОСТЕРЕЖЕНИЕ

Система не реагирует на велосипедистов и мопедистов.

Камеры BLIS имеют такие же ограничения, как и глаз человека, т.е. они "видят" хуже, например, при сильном снегопаде, сильном встречном свете или плотном тумане.

Ограничения

В некоторых ситуациях индикаторная лампа BLIS горит при отсутствии транспортного средства в "мертвой зоне".

ВНИМАНИЕ

Если индикаторная лампа BLIS иногда включается даже при отсутствии автомобиля в "слепой зоне", это не указывает на наличие неисправности в системе.

Если система BLIS неисправна, на дисплее появляется текст **BLIS Требуется обслуживание**.

На рисунках приводятся примеры ситуаций, когда индикаторная лампа BLIS может гореть при отсутствии транспортного средства в "слепой зоне".



07 Поддержка водителя

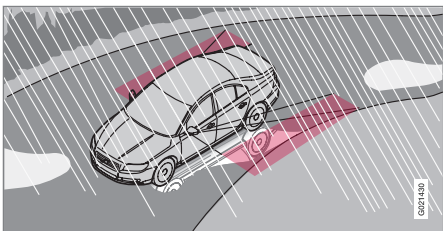

Отражение от блестящего мокрого дорожного покрытия.

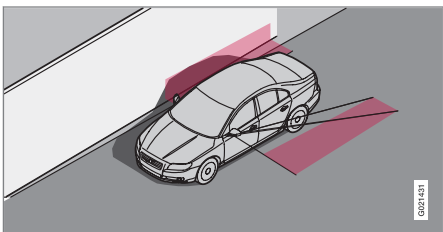

Собственная тень, падающая на большую, светлую, ровную поверхность, например, шумопоглощающий барьер или бетонные дорожные сооружения.

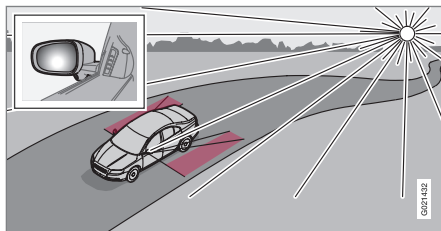

Отражение в камере солнца, расположенного низко над горизонтом.

ВАЖНО

Ремонт компонентов системы BLIS разрешается проводить только в мастерской – рекомендуется обращаться на официальную станцию техобслуживания Volvo.

Дополнительная информация

- BLIS* (стр. 263)
- BLIS - символы и сообщения (стр. 266)

BLIS - символы и сообщения

В ситуациях, когда функция BLIS (Blind Spot Information System) (стр. 263) не действует или ее действие прерывается, в комбинационном приборе может появляться символ в сочетании с поясняющим сообщением – выполните указанные рекомендации.

Примеры сообщений:

сообщение	Значение
BLIS ВКЛ	Система BLIS активирована.
BLIS Требуется обслуживание	BLIS не работает – обратитесь в мастерскую.
BLIS Камера заблокирована	Камера BLIS заблокирована грязью, снегом или льдом – очистите объективы.



сообщение	Значение
BLIS Ограниченное функционирование	Снижена функция передачи данных между камерой системы BLIS и электросистемой автомобиля. Работа камеры восстанавливается, когда возвращается нормальный режим передачи данных между камерой системы BLIS и электросистемой автомобиля.
BLIS ВЫКЛ	Система BLIS отключена.

Текстовое сообщение можно погасить кратким нажатием на кнопку **OK** рычага указателей поворотов.

Дополнительная информация

- BLIS* (стр. 263)

Регулируемый уровень рулевого усилия*

С помощью адаптированного по скорости сервоусиления уровень рулевого усилия возрастает с увеличением скорости автомобиля, что улучшает обратную связь водителя с дорогой.

Система обеспечивает более жесткое управление на автомагистральных. Во время парковки и движения на низкой скорости управление более легкое и не требует никакого напряжения.

Для ощущения обратной связи с дорогой или чувствительности управления водитель может выбрать один из трех уровней рулевого усилия в системе меню **MY CAR**, MY CAR (стр. 119):

- Откройте **Усилие пов. руля** и выберите **Низк.**, **Сред.** или **Высок.**

Настройка закрыта во время движения автомобиля.



ВНИМАНИЕ

В некоторых ситуациях, когда сервоусилитель руля перегревается, его необходимо охладить – в этот период действие сервоусилителя ограничено, и вам может показаться, что поворот руля потребует гораздо больших усилий.

Временное ограничение усиления рулевого колеса сопровождается появлением сообщения в комбинированном приборе.

Дополнительная информация

- MY CAR (стр. 119)



Тип разрешения - радиолокационная система

Одобренный тип радиолокационной системы можно найти в таблице.

Страна/ регион	
Сингапур	<div data-bbox="724 210 863 286" style="border: 1px solid black; padding: 5px; margin-bottom: 10px;">Complies with IDA standards DA105753</div> <p>IDA: Infocomm Development Authority of Singapore.</p>
Бразилия	<div data-bbox="724 372 868 518" style="border: 1px solid black; padding: 5px; margin-bottom: 10px;">  <p>ANATEL 1071.10.3451 01 07897642600248 Modelo: FICCE EL L2C0038TR</p> <p><small>Este equipamento tem a sua classe aprovada, isto é, não tem direito de certificação, sendo obrigatório registrar, junto do entidade de regulamentação de rádio, para obter o certificado de homologação e não obter o certificado de homologação e obtenção autorizada em caráter provisório.</small></p> </div>
Европа	<p>CE Настоящим Delphi Electronics & Safety подтверждает, что L2C0038TR и L2C0049TR соответствует основным требованиям в отношении характеристик и другим релевантным положениям Директивы 1999/5/ЕС. При необходимости консультации по поводу данной декларации о соответствии можно получить в Delphi Electronics & Safety/One Corporate Center/Kokomo, Indiana 46904-9005 USA.</p>

Дополнительная информация

- Радиолокационный датчик (стр. 216)

08

ЗАПУСК ДВИГАТЕЛЯ И ВОЖДЕНИЕ

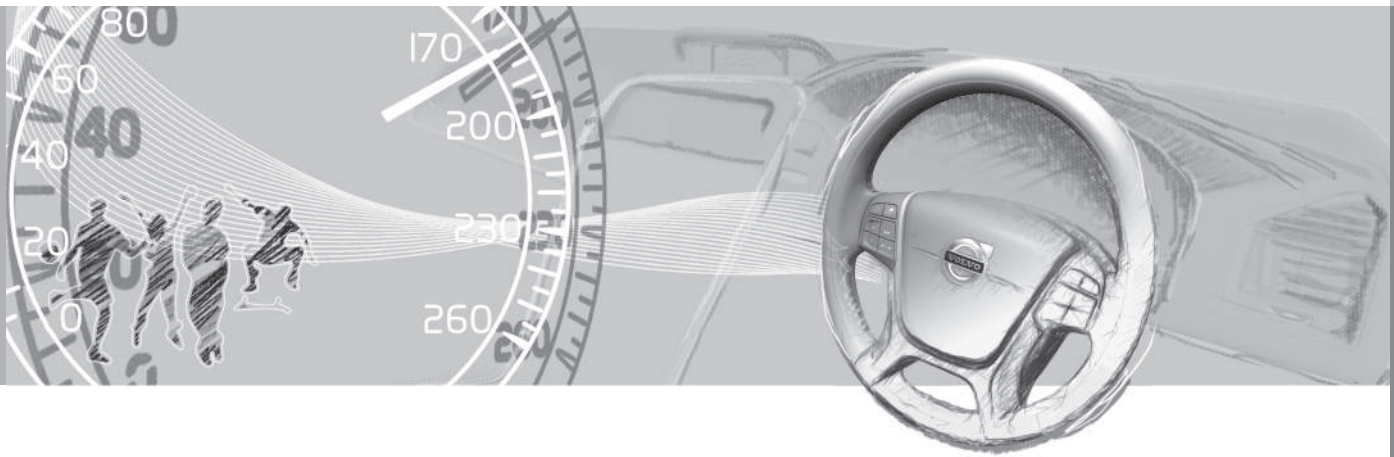



Алкотестер*

Алкотестер¹ предназначен для того, чтобы не допустить управление автомобилем водителем в нетрезвом состоянии. Перед пуском двигателя водитель должен выполнить тест выдыхаемого воздуха, подтверждающий отсутствие действия алкоголя. Алкотестер калибруется в соответствии с требованиями рынка в отношении граничных значений, установленных законодательством, по управлению автомобилем.

ПРЕДОСТЕРЕЖЕНИЕ

Алкотестер является вспомогательным средством, которое не освобождает водителя от ответственности. Только водитель несет ответственность за безопасное управление автомобилем в трезвом виде.

Дополнительная информация

- Алкотестер* - функции и использование (стр. 270)
- Алкотестер* - хранение (стр. 271)
- Алкотестер* - перед запуском двигателя (стр. 272)
- Алкотестер* - не забывайте (стр. 273)
- Алкотестер* - символы и текстовые сообщения (стр. 275)

Алкотестер* - функции и использование

Функции

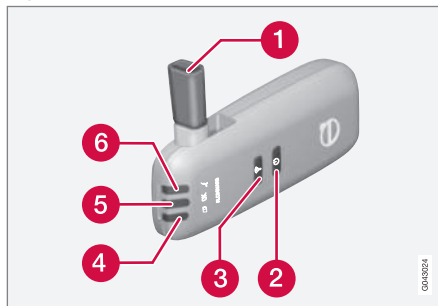

- 1 Мундштук для тестирования выдыхаемого воздуха.
- 2 Выключатель.
- 3 Кнопка отправки.
- 4 Лампа статуса батареи.
- 5 Лампа проверки выдыхаемого воздуха.
- 6 Лампа готовности выполнения проверки выдыхаемого воздуха.

Использование - аккумулятор

Контрольная лампа (4) алкотестера показывает статус батареи:

Контрольная лампа (4)	Статус батареи
Мигающий зеленый	Идет зарядка
Зеленый	Заряжена полностью
Желтый	Разряжена на половину
Красный	Разряжена – установите зарядное устройство в держатель или подсоедините питающий провод из отделения для перчаток.

ВНИМАНИЕ

Храните алкотестер в держателе. В этом случае сохраняется полный заряд встроенного аккумулятора, и алкотестер активируется автоматически, когда автомобиль открывается.

Дополнительная информация

- Алкотестер* (стр. 270)
- Алкотестер* - хранение (стр. 271)
- Алкотестер* - перед запуском двигателя (стр. 272)

¹ Обозначается также Alcotguard.

* Опция/дополнительное оборудование, дополнительную информацию см. Введение.



- Алкотестер* - не забывайте (стр. 273)
- Алкотестер* - символы и текстовые сообщения (стр. 275)

Алкотестер* - хранение

Храните алкотестер в держателе. Для освобождения ручного модуля надо слегка вдавить его в держатель и отпустить: пружина вытолкнет его, и его можно будет вынуть из держателя.

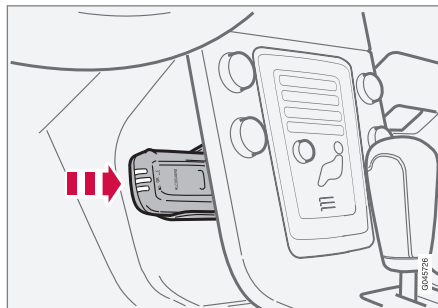

Хранение телефонной трубки и зарядного устройства.

- Чтобы снова установить этот модуль в держатель, вдвигайте его в держатель до щелчка.
- Храните этот модуль в держателе: там он лучше всего защищен, а его батареи всегда полностью заряжены.

Дополнительная информация

- Алкотестер* (стр. 270)
- Алкотестер* - функции и использование (стр. 270)

- Алкотестер* - перед запуском двигателя (стр. 272)
- Алкотестер* - не забывайте (стр. 273)
- Алкотестер* - символы и текстовые сообщения (стр. 275)



Алкотестер* - перед запуском двигателя

Алкотестер активируется автоматически и готов к работе, когда автомобиль открывается.

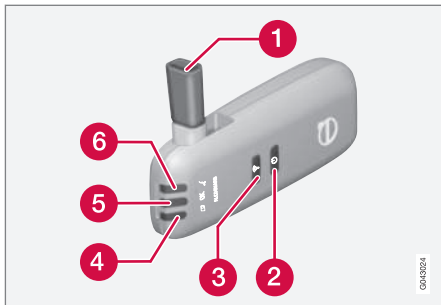

- 1 Мундштук для тестирования выдыхаемого воздуха.
- 2 Выключатель.
- 3 Кнопка отправки.
- 4 Лампа статуса батареи.
- 5 Лампа проверки выдыхаемого воздуха.
- 6 Лампа готовности выполнения проверки выдыхаемого воздуха.

1. Если контрольная лампа (6) горит зеленым светом, алкотестер готов к работе.
2. Выньте алкотестер из держателя. Если при отпирании автомобиля алкотестер

находится вне автомобиля, его необходимо сначала активировать с помощью выключателя (2).

3. Поднимите мундштук (1), глубоко вдохните и подуйте с равномерным усилием до появления слышимого "щелчка" прим. через 5 секунд. Один из возможных результатов представлен в таблице ниже **Результат тестирования выдыхаемого воздуха**.
4. Если сообщение отсутствует, возможно, не выполнена передача данных в автомобиль – в этом случае нажмите кнопку (3) для передачи результатов в автомобиль вручную.
5. Закройте мундштук и установите алкотестер в держатель.
6. После положительного тестирования выдыхаемого воздуха запустите двигатель в течение 5 минут – иначе вы должны выполнить тест еще раз.

Результат тестирования выдыхаемого воздуха

Контрольная лампа (5) + текст на дисплее	Значение
Зеленая лампа + Алкотестер Тест пройден	Пуск двигателя разрешен – алкоголь не найден.
Желтая лампа + Алкотестер Тест пройден	Пуск двигателя возможен – измеренное содержание алкоголя превышает 0,1 промилле, но находится ниже действующего граничного значения ^А .
Красная лампа + Тест не пройден Подождите 1 мин и попробуйте снова	Запуск двигателя невозможен – измеренное содержание алкоголя превышает действующее граничное значение ^А .

^А Граничные значения в разных странах разные, узнайте, какие действуют в Вашем случае. См. также Алкотестер* (стр. 270)



ВНИМАНИЕ

Автомобиль можно запустить в течение 30 минут после завершения поездки без проведения нового дыхательного теста.



Дополнительная информация

- Алкотестер* (стр. 270)
- Алкотестер* - функции и использование (стр. 270)
- Алкотестер* - хранение (стр. 271)
- Алкотестер* - не забывайте (стр. 273)
- Алкотестер* - символы и текстовые сообщения (стр. 275)

Алкотестер* - не забывайте

Для правильной работы аппарата и получения максимально точных результатов необходимо:

- Не есть и не пить в течение прим. 5 минут перед выполнением теста.
- Не омывайте ветровое стекло большим количеством жидкости – алкоголь, содержащийся в омывающей жидкости, может привести к ошибочным результатам измерений.

Смена водителя

Для того, чтобы обеспечить проведение нового теста при смене водителя, удерживайте одновременно выключатель (2) и кнопку передачи данных (3) в течение прим. 3 секунд. В этом случае автомобиль возвращается в режим блокировки запуска, и для пуска двигателя требуется проведение нового теста на выдох.

Калибровка и обслуживание

Проверку и калибровку алкотестера необходимо проводить в мастерской² через каждые 12 месяцев.

За 30 дней до проведения необходимой калибровки в комбинированном приборе показывается **Алкотестер Треб. калибровка См.руководство**. Если

калибровка не выполняется в течение 30 дней, обычный запуск двигателя блокируется – запуск возможен только с помощью функции Байпас, см. следующий раздел "Экстренная ситуация".

Сообщение можно погасить, если нажать на кнопку передачи данных (3). Сообщение гаснет автоматически прим. через 2 минуты, но появляется вновь при каждом пуске двигателя – только калибровка в мастерской² позволяет полностью погасить сообщение.

Холодная или жаркая погода

Чем холоднее погода, тем дольше времени требуется для готовности алкотестера к работе:

Температура (°C)	Максимальное время разогрева (секунды)
от +10 до +85	10
от -5 до +10	60
от -40 до -5	180

При температуре ниже -20 °C и выше +60 °C на алкотестер необходима подача дополнительного питания. В комбинированном приборе показывается

² Рекомендуется официальная станция техобслуживания Volvo.





Алкотестер Вставьте шнур питания. В этом случае подсоедините к алкотестеру питающий провод из отделения для перчаток и подождите, пока в контрольной лампе (6) не включится зеленый свет.

В очень холодную погоду время разогрева можно сократить, если алкотестер перенести в помещение.

Экстренная ситуация

В экстренной ситуации или если алкотестер не работает, вы можете запустить двигатель в обход алкотестера.



ВНИМАНИЕ

Все включения обходного контура (Bypass) регистрируются и сохраняются в памяти, см. Запись данных (стр. 19).

После активирования функции Байпас, в комбинированном приборе на всем протяжении пути показывается **Алкотестер Обходной режим включен**. Это сообщение можно сбросить только в мастерской².

Функцию Байпас можно проверить без сохранения сообщения об ошибке – для этого выполните все этапе без пуска двигателя. Сообщение об ошибке удаляется, когда автомобиль запирается.

При установке алкотестера выбирается обходная функция – Байпас или Экстренная функция. Эту установку можно в дальнейшем изменить в мастерской².

Активирование функции Байпас

- Одновременно нажмите и удерживайте в течение прим. 5 секунд кнопку в **ОК** левом подрулевом рычаге и кнопку аварийных мигающих сигналов – в комбинированном приборе сначала показывается **Включен обходной режим** Подождите 1 мин, а затем **Алкотестер Обходной режим включен**. После этого вы можете запустить двигатель.

Эту функцию можно активировать неоднократно. Сообщение об ошибке, которое показывается на всем пути движения, можно погасить только в мастерской².

Активирование Экстренной функции

- Одновременно нажмите и удерживайте в течение прим. 5 секунд кнопку **ОК** в левом подрулевом рычаге и кнопку аварийных мигающих сигналов – в комбинированном приборе появляется **Алкотестер Обходной режим включен**, и двигатель можно запустить.

Эту функцию можно использовать только один раз – возврат в исходное положение выполняется в мастерской².

Дополнительная информация

- Алкотестер* - функции и использование (стр. 270)
- Алкотестер* - хранение (стр. 271)
- Алкотестер* - перед запуском двигателя (стр. 272)
- Алкотестер* (стр. 270)
- Алкотестер* - символы и текстовые сообщения (стр. 275)

² Рекомендуется официальная станция техобслуживания Volvo.

* Опция/дополнительное оборудование, дополнительную информацию см. Введение.



Алкотестр* - символы и текстовые сообщения

Помимо уже описанных сообщений, связанных с функцией алкотестера перед запуском двигателя (стр. 272), на дисплее комбинированного прибора может появиться следующая информация:

Текст на дисплее	Значение/Меры по устранению
Алкотестер Возможен повторный запуск	Двигатель был выключен менее 30 минут – пуск двигателя возможен без проведения нового теста.
Алкотестер Требуется ремонт	Обратитесь в мастерскую ^A .
Алкотестер Сигнал не получен	Передача данных не выполнена – отправьте вручную кнопкой (3) или выполните новый тест на выдыхание.
Алкотестер Попробуйте еще раз	Тест не пройден – выполните новый тест на выдыхание.
Алкотестер Дуйте дольше	Выдох слишком короткий – сделайте более длинный выдох.

Текст на дисплее	Значение/Меры по устранению
Алкотестер Дуйте не так сильно	Выдох слишком сильный – сделайте выдох слабее.
Алкотестер Дуйте интенсивнее	Выдох слишком слабый – выдыхайте сильнее.
Разогрев алкотестера Подождите	Разогрев не завершен – дождитесь появления текста Алкотестер Дуйте 5 секунд.

^A Рекомендуется официальная станция техобслуживания Volvo.

Дополнительная информация

- Алкотестер* (стр. 270)
- Алкотестер* - функции и использование (стр. 270)
- Алкотестер* - хранение (стр. 271)
- Алкотестер* - перед запуском двигателя (стр. 272)
- Алкотестер* - не забывайте (стр. 273)

Пуск двигателя

Двигатель запускается и останавливается с помощью ключа дистанционного управления и кнопки **START/STOP ENGINE**.

Бензиновый и дизельный двигатель



Дистанционный ключ отжат/вставлен в замок запуска и кнопка **START/STOP ENGINE**.

! ВАЖНО

Не вставляйте дистанционный ключ, повернутый неправильно – держите ключ с той стороны, где находится вставной плоский ключ, см. Съёмный (вставной) плоский ключ - извлечение/установка (стр. 175).





08 Запуск двигателя и вождение



1. Вставьте дистанционный ключ в замок зажигания и вдавите до упора. Помните, что если автомобиль оснащен алкотестером*, то перед пуском двигателя необходимо пройти тестирование выдыхаемого воздуха. Дополнительную информацию об алкотестере см. в Алкотестер* (стр. 270).
2. Удерживайте полностью нажатой педаль сцепления³. (Автомобили с автоматической коробкой передач – Выжмите педаль тормоза.)
3. После этого нажмите и отпустите кнопку **START/STOP ENGINE**.

ВНИМАНИЕ

В автомобилях с дизельным двигателем запуск двигателя происходит с некоторой задержкой – в это время на дисплее показывается **Разогрев двигателя**.

При запуске двигателя стартер работает до пуска двигателя или до срабатывания защиты от перегрева.

ВАЖНО

Если двигатель не запускается с трех попыток – подождите 3 минуты и повторите запуск. Способность старта повысится, если дать возможность пусковому аккумулятору восстановиться.

ПРЕДОСТЕРЕЖЕНИЕ

Никогда не вынимайте дистанционный ключ из замка зажигания после запуска двигателя или когда автомобиль буксируется.

ПРЕДОСТЕРЕЖЕНИЕ

Покидая автомобиль, обязательно вынимайте дистанционный ключ из замка зажигания и проверяйте, чтобы было установлено положение ключа **0** – особенно, если в автомобиле находятся дети. Информацию о том, как это выполнить см. Положения ключа (стр. 81).

ВНИМАНИЕ

Для определенных типов двигателей число оборотов на холостом ходу при холодном запуске может быть значительно выше, чем при обычном. Это сделано специально – для того, чтобы система могла как можно быстрее достичь нормальной рабочей температуры при минимизации выбросов выхлопных газов и ущерба для окружающей среды.

Keyless drive*

Для пуска двигателя без ключа (стр. 180) выполните п. 2-3.

ВНИМАНИЕ

Двигатель запускается только в том случае, когда один из дистанционных ключей автомобиля с функцией Keyless Drive находится в салоне или багажном отделении.

ПРЕДОСТЕРЕЖЕНИЕ

Никогда не выносите дистанционный ключ из автомобиля во время движения или буксировки.

Дополнительная информация

- Выключение двигателя (стр. 277)

³ Если автомобиль катится, то достаточно нажать кнопку **START/STOP ENGINE**, чтобы запустить двигатель.

* Опция/дополнительное оборудование, дополнительную информацию см. Введение.



Выключение двигателя

Двигатель выключается кнопкой **START/STOP ENGINE**.

Для остановки двигателя:

- Нажмите **START/STOP ENGINE** – двигатель глушится.

Если селектор передач не находится в положении **P** или если автомобиль движется:

- Нажмите 2 раза **START/STOP ENGINE** или удерживайте кнопку нажатой до пуска двигателя.

Дополнительная информация

- Положения ключа (стр. 81)

Замок рулев.упр.

Замок рулевого колеса усложняет управление автомобилем, в частности, при незаконном проникновении в него.

Принцип действия

- Блокировка рулевого колеса снимается, когда дистанционный ключ находится в замке запуска⁴ и нажимается кнопка **START/STOP ENGINE**.
- Замок рулевого колеса активируется, когда после остановки двигателя открывается дверь водителя.

Снятие или активирование блокировки рулевого колеса сопровождается механическим звуком.

Дополнительная информация

- Пуск двигателя (стр. 275)
- Положения ключа (стр. 81)
- Рулевое колесо (стр. 87)

Дистанционный запуск (ERS)*

Удаленный запуск (ERS – Engine Remote Start) означает, что двигатель автомобиля можно запускать дистанционно, обеспечивая перед поездкой прогрев/охлаждение салона. ERS активируется с помощью ключа и/или системы Volvo On Call*, см. приложение Volvo On Call.

Климатическая установка запускается в том же режиме, который действовал на момент парковки автомобиля.

Двигатель, запущенный с помощью функции ERS, работает не более 15 минут, а затем отключается. После того как двигатель дважды был запущен с помощью функции ERS, необходимо выполнить пуск двигателя обычным способом, чтобы функцию ERS можно было использовать вновь.

ERS может устанавливаться только на автомобили с автоматической коробкой передач и автомобили с переключателем капота⁵.

⁴ В автомобиле с функцией Keyless достаточно, чтобы дистанционный ключ находился в салоне.

⁵ Устанавливается на XC60, автомобили с охранной сигнализацией, большинство автомобилей с 4-цилиндровыми двигателями или если ERS устанавливается на заводе.





i ВНИМАНИЕ

На срок действия батарейки дистанционного ключа влияет функция ERS. При частом использовании ERS батарейку следует заменять 1 раз в год, см. Дистанционный ключ – замена батареек (стр. 178).

i ВНИМАНИЕ

Соблюдайте местные и национальные правила/постановления относительно холостого хода.

! ПРЕДОСТЕРЕЖЕНИЕ

Для дистанционного запуска двигателя должны выполняться следующие критерии:

- Автомобиль должен находиться под наблюдением.
- Внутри или вблизи автомобиля не должны находиться люди и животные.
- Автомобиль не должен находиться в закрытом непроветриваемом пространстве - выхлопные газы могут причинить серьезный вред людям и животным.

Дополнительная информация

- Дистанционный запуск (ERS) – использование (стр. 278)
- Дистанционный запуск (ERS) - символы и сообщения (стр. 280)

Дистанционный запуск (ERS) – использование

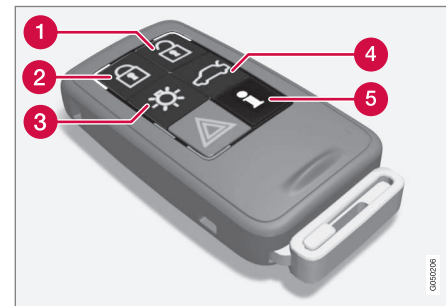

Кнопки на ключе для дистанционного запуска.

- 1 Отпирание
- 2 Запирание
- 3 Комфортное освещение
- 4 Отпирание крышки багажника
- 5 Информация⁶

Дистанционный запуск двигателя

Дистанционный запуск возможен только в случае, если автомобиль заперт и капот закрыт.

Проделайте следующее:

⁶ Только ключ с PCC, см. Дистанционный ключ с PCC* – оригинальные функции (стр. 173).



1. На ключе кратко нажмите на кнопку (2).
2. И сразу же длительно – не менее 2-х секунд – нажмите на кнопку (3).

В случае, когда выполняются условия для срабатывания ERS, происходит следующее:

1. Указатели поворотов быстро мигают несколько раз.
2. Двигатель запускается.
3. После этого в подтверждение запуска двигателя указатели поворотов включаются и горят ровным светом в течение 3-х секунд.

ВНИМАНИЕ

После дистанционного запуска автомобиля остается запертым, но с отключенными датчиками движения*.

Ключ с PCC⁷



Если выполняются все критерии для функции ERS, то при нажатии кнопки световая индикация комфортного освещения⁸ мигает несколько раз, а затем горит ровным светом. Однако это не означает, что с помощью ERS запущен двигатель.

Чтобы проверить, запущен ли двигатель от ERS, пользователь может нажать кнопку (5) – если двигатель работает, включается световая индикация кнопок (2) и (3).

Активированные функции

При дистанционном запуске двигателя активируются следующие функции:

- Система вентиляции
- Аудио/видеосистема
- Прод. удал. вкл.свет.

Отключенные функции

При дистанционном запуске двигателя отключены следующие функции:

- фары
- Габаритные огни
- Освещение номерного знака
- Очистители ветрового стекла.

Остановка двигателя, запущенного от ERS

Двигатель, запущенный от ERS, останавливается в следующих случаях:

- На дистанционном ключе нажимается кнопка (1), (2) или (4)
- Автомобиль отпирается
- Открывается дверь
- Выжимается педаль газа или тормоза

- Селектор передач перемещается в положение **P**
- ERS действует в течение более 15 минут.

Когда двигатель, запущенный с помощью функции ERS, глушится, указатели поворотов горят ровным светом в течение 3-х секунд.

Дополнительная информация

- Дистанционный запуск (ERS)* (стр. 277)
- Дистанционный запуск (ERS) - символы и сообщения (стр. 280)

⁷ Дополнительную информацию о ключе PCC см. Дистанционный ключ с PCC* – оригинальные функции (стр. 173).

⁸ Дополнительную информацию о комфортном освещении см. Дистанционный ключ - функции (стр. 171) и Прод. удал. вкл.свет (стр. 100).



Дистанционный запуск (ERS) - символы и сообщения

В ситуации, когда функция ERS не включается или прерывается, в комбинированном приборе появляется символ, дополненный поясняющим текстовым сообщением.

Отказ функции ERS

Сообщение	Значение
Нет дистанц.запуска Слишком много попыток	ERS не сработала, так как с помощью функции ERS разрешается выполнить подряд максимум два запуска двигателя.
Нет дистанц.запуска Низк.уров.топлива	ERS не сработала из-за низкого уровня топлива.
Нет дистанц.запуска Передача не в полож.Р	ERS не сработала, так как селектор передач не был установлен в положение Р.

Сообщение	Значение
Нет дистанц.запуска Водитель в автомобиле	ERS не сработала, так как в салоне находится человек.
Нет дистанционного запуска Батарея разряж.	ERS не сработала из-за низкого напряжения аккумулятора. Зарядите аккумуляторную батарею, включив двигатель.
Нет дистанц.запуска Предупреждение от двигателя	ERS не сработала из-за предупреждающего сообщения, полученного от двигателя. Обратитесь в мастерскую ^А .

Сообщение	Значение
Нет дистанц.запуска Низк.уровень охладж.жидкости	ERS не сработала из-за сообщения о неисправности, полученного от системы охлаждения, см. Охлаждающая жидкость - уровень (стр. 384).
Нет дистанционного запуска Открыта дверь	ERS не сработала, так как не была закрыта дверь/крышка багажника.
Нет дистанционного запуска Открыт капот	ERS не сработала, так как капот не был закрыт.



Сообщение	Значение
Нет дистанц.запуска Не закрыты замки	ERS не сработала, так как автомобиль не был заперт.
Нет дистанционного запуска Ключ в автомобиле	ERS не сработала, так как внутри автомобиля находился ключ.

^A Рекомендуется официальная станция техобслуживания Volvo.

Прерывание функции ERS

Сообщение	Значение
Дистанц.запуск выкл Передача не в положении P	Остановка ERS, так как селектор передач не находится в положении P.
Дистанц.запуск.выкл Водитель в автомобиле	Остановка ERS, так как в салоне находится человек.

Сообщение	Значение
Дистанц.запуск.выкл Предупреждение от двигателя	Остановка ERS из-за сообщения о неисправности, полученного от двигателя. Обратитесь в мастерскую ^A .
Нет дистанц.запуска Низк.уровень охлажда.жидкости	Остановка ERS из-за сообщения о неисправности, полученного от системы охлаждения.
Дистанционный запуск отключен Открыт капот	Остановка ERS, так как открыт капот.

Сообщение	Значение
Дистанц.запуск выкл Батарея разряжена	ERS отменен из-за низкого напряжения аккумулятора.
Дистанц.запуск выкл Низк.уров.топлива	ERS отменен из-за низкого уровня топлива.

^A Рекомендуется официальная станция техобслуживания Volvo.

Дополнительная информация

- Дистанционный запуск (ERS)* (стр. 277)
- Дистанционный запуск (ERS) – использование (стр. 278)



Запуск двигателя – Гибкое топливо

В двигатели Flexifuel можно заливать неэтилированный бензин с октановым числом 95 и биоэтанол E85. Процесс запуска двигателя такой же, как для бензиновых двигателей.

Подогреватель двигателя*

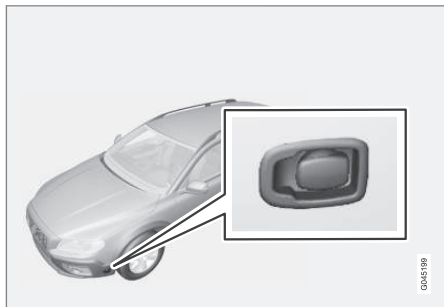

Гнездо для подключения подогревателя двигателя.

В автомобилях, предназначенных для использования биоэтанола E85, устанавливается электрический подогреватель двигателя. Запуск и езда на предварительно прогретом двигателе означает существенное сокращение количества выбросов и снижение расхода топлива. Поэтому старайтесь пользоваться подогревом двигателя в течение всего зимнего полугодия.

- При наружной температуре в диапазоне от +5 °C до -10 °C электрический

подогреватель двигателя следует подключать не менее чем на 1 час.

- При наружной температуре в диапазоне от -10 °C до -20 °C электрический подогреватель двигателя следует подключать не менее чем на 2 часа.
- При наружной температуре ниже -20 °C электрический подогреватель двигателя следует подключать не менее чем на 3 часа.

ПРЕДОСТЕРЕЖЕНИЕ

Предпусковой подогреватель двигателя приводится в действие высоким напряжением. Поиск неисправности и ремонт предпускового подогревателя двигателя и его электрических соединений разрешается проводить только в мастерской – мы рекомендуем официальную станцию техобслуживания Volvo.

ВНИМАНИЕ

Напоминание тем, кто хочет иметь запас топлива в автомобиле:

- Если двигатель заглох из-за отсутствия топлива в баке, биоэтанол E85 из запасной канистры может затруднить пуск двигателя в сильный мороз. Вы можете избежать этого, если заполните канистру бензином с октановым числом 95.

Более подробно о топливе биоэтанол E85 для двигателей Flexifuel см. Топливо - биоэтанол E85 (стр. 321).

Трудности запуска

Если двигатель не запускается с первой попытки:

- С помощью кнопки **START/STOP ENGINE** повторите запуск несколько раз.
- Убедитесь, что подогреватель двигателя был подключен и в случае необходимости подключите его в течение указанного выше времени.

ВАЖНО

Если двигатель не запускается после нескольких попыток, рекомендуется обратиться на официальную станцию техобслуживания Volvo.

Адаптация топлива

Двигатели Flexifuel могут работать на неэтилированном бензине с октановым числом 95 и биоэтаноле E85. Оба типа топлива заливаются в общий топливный бак, и поэтому достигается любое соотношение этих компонентов в смеси.

Если в топливный бак заливается бензин после того, как двигатель работал на биоэтаноле E85 (или наоборот), короткое время может наблюдаться неровная работа двигателя. Поэтому важно дать двигателю

* Опция/дополнительное оборудование, дополнительную информацию см. Введение.



возможность "привыкнуть" (адаптироваться) к новой топливной смеси.

Адаптация проводится автоматически, когда автомобиль короткий отрезок времени движется с постоянной скоростью.

! ВАЖНО

После изменения соотношения топливной смеси в баке необходимо выполнить адаптацию. Для этого следует двигаться с постоянной скоростью в течение прим. 15 минут.

Если аккумулятор был разряжен или отключен, то для адаптации потребуется несколько больше времени, так как в электронной памяти отсутствует информация.

Дополнительная информация

- Запуск двигателя от вспомогательного аккумулятора (стр. 283)
- Пуск двигателя (стр. 275)

Запуск двигателя от вспомогательного аккумулятора

Если аккумуляторная батарея (стр. 397) разряжена, автомобиль можно запустить током от другой аккумуляторной батареи.

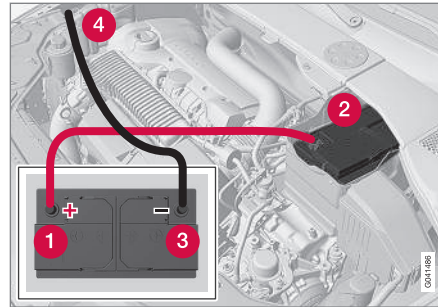

Если запуск выполняется от другого аккумулятора, мы рекомендуем следующий порядок работ, чтобы избежать короткого замыкания или других повреждений:

1. Установите в электросистеме автомобиля положение ключа зажигания **0**, см. Положение ключа - функции с разными уровнями (стр. 81).
2. Убедитесь, что напряжение вспомогательного аккумулятора составляет 12 В.

3. Если вспомогательный аккумулятор установлен в другом автомобиле – заглушите двигатель этого автомобиля и убедитесь, что оба автомобиля не касаются друг друга.
4. Закрепите зажим красного пускового провода на положительном выводе (1) вспомогательного пускового аккумулятора.

! ВАЖНО

Подсоединяйте пусковой аккумулятор, соблюдая осторожность, чтобы не допустить короткого замыкания на другие компоненты в двигательном отсеке.

5. Откройте зажим на передней крышке аккумуляторной батареи вашего автомобиля и снимите крышку, см. Стартовый аккумулятор - замена (стр. 400).
6. Закрепите другой зажим красного пускового провода на положительном выводе (2) вашего автомобиля.
7. Закрепите один зажим черного пускового провода на отрицательном выводе (3) вспомогательного пускового аккумулятора.
8. Закрепите другой зажим на клемму массы, например, верхний край правого крепления двигателя, шляпка внешнего болта (4).



9. Убедитесь, что клеммы пусковых проводов надежно закреплены, чтобы избежать появления искр при попытке пуска.
10. Запустите двигатель "вспомогательного автомобиля" и дайте двигателю поработать примерно минуту на повышенных холостых оборотах, прим. 1500 об/мин.
11. Запустите двигатель автомобиля с разряженным аккумулятором.

ВАЖНО

При попытке пуска не трогайте соединения. Риск искрообразования.

12. Снимите пусковые провода в обратном порядке – сначала черный, а затем красный.
 - > Следите, чтобы зажимы черного пускового провода не коснулись положительного вывода аккумуляторной батареи или соединительной клеммы красного пускового провода!



ПРЕДОСТЕРЕЖЕНИЕ

- В пусковом аккумуляторе может образовываться очень взрывоопасный гремучий газ. Одной искры, которая может появиться при неправильном подсоединении пускового провода, достаточно, чтобы аккумулятор взорвался.
- В пусковом аккумуляторе находится серная кислота, которая может стать причиной серьезных кислотных ожогов.
- Если серная кислота попадает в глаза, на кожу или одежду, нужно немедленно промыть пораженный участок большим количеством воды. При попадании брызг серной кислоты в глаза – немедленно обратитесь к врачу.

Дополнительная информация

- Пуск двигателя (стр. 275)

Коробки передач

Существуют два основных типа коробок передач. Это механическая и автоматическая коробка передач.

- Механическая коробка передач (стр. 285)
- Автоматическая коробка передач - Geartronic (стр. 286) и Powershift (стр. 290)



ВАЖНО

Рабочая температура в коробке передач контролируется для того, чтобы не допустить повреждения компонентов системы привода. В случае опасности перегрева в комбинированном приборе появляется предупреждающий символ с текстовым сообщением – выполните указанные рекомендации.

Дополнительная информация

- Автоматическая коробка передач - Geartronic* (стр. 286)



Ручная коробка передач

Функция коробки передач состоит в изменении передаточного отношения в зависимости от требований в отношении скорости и мощности.



Схема переключения передач, 6-ступенчатая коробка передач.

6-ступенчатая коробка передач выпускается в двух вариантах, которые отличаются положением задней передачи. Схема переключения передач указана на рычаге переключения передач в автомобиле.

- Полностью выжимайте педаль сцепления при каждом переключении передачи.
- Снимайте ногу с педали сцепления между переключениями передач.

ПРЕДОСТЕРЕЖЕНИЕ

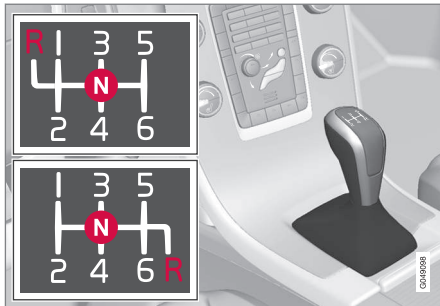
Обязательно используйте стояночный тормоз при парковке на наклонной поверхности - переключения на нейтраль не достаточно, чтобы удерживать автомобиль на месте в любых ситуациях.

Блокировка передачи заднего хода

Блокиратор включения передачи заднего хода затрудняет случайное включение задней передачи при движении вперед.

- Следуйте схеме переключений, вытисненной на рычаге переключения передач и начните с нейтральной позиции **N**, прежде чем переводить его в положение **R**.
- Включайте заднюю передачу только тогда, когда автомобиль остановится.

ВНИМАНИЕ

Верхняя схема переключения передач для 6-ступенчатой КПП (см. предыдущий рисунок) – чтобы включить передачу заднего хода, нажмите рычаг переключения передач **сначала вниз** в положение **N**.

Дополнительная информация

- Коробки передач (стр. 284)

Индикатор переключения передач*

Индикатор переключения передач показывает водителю наиболее удобный момент для перехода на более высокую или низкую передачу.

Важным моментом экологичного вождения является использование правильной передачи и своевременное переключение передач.

На некоторых вариантах в помощь водителю устанавливается индикатор, – GSI (Gear Shift Indicator) – который показывает наиболее удобный момент переключения на более высокую или низкую передачу, позволяя сохранить минимально возможный расход топлива.

Однако с точки зрения таких показателей, как приемистость и движение без вибраций, переключение передач следует выполнять при более высоких оборотах двигателя. Цифра в рамке указывает включенную передачу.

Механическая коробка передач



Индикатор переключения передач для механической коробки передач. В каждый момент времени горит только один указатель – при движении в обычном режиме горит только указатель в центре.

тель в центре.

* Опция/дополнительное оборудование, дополнительную информацию см. Введение.





При рекомендованных переключениях вверх/вниз светится верхняя метка "+" или нижняя "-", отмеченные на рисунке красным цветом.

Автоматическая коробка передач



Комбинированный прибор "Digital" с индикатором переключения передач.

Цифра в рамке указывает включенную передачу.



В комбинированном приборе "Analog" в центре прибора показываются положения передач и находятся индикаторные стрелки.

Дополнительная информация

- Ручная коробка передач (стр. 285)
- Автоматическая коробка передач - Geartronic* (стр. 286)

Автоматическая коробка передач - Geartronic*

Коробка передач Geartronic имеет два различных режима переключения - автоматический и ручной.



D: Положения передач в автоматическом режиме. **+/-:** Положения передач в ручном режиме. **S:** Режим Sport*.

В комбинированном приборе (стр. 64) следующие обозначения указывают положение селектора передач: **P, R, N, D, S*, 1, 2, 3** и т.д.

Положения передач

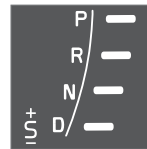

Положения передач в автоматическом режиме показываются в комбинированном приборе с правой стороны. (В каждый момент времени горит только один указатель - для действующего положения селектора передач.)

Символ "S" для активированного режима Sport - ОРАНЖЕВОГО цвета.

Положение для стоянки - P

Выбирайте положение **P** при пуске двигателя или парковке автомобиля.

- Чтобы вывести селектор передач из положения **P**, сначала необходимо выжать до упора педаль тормоза.

В положении **P** коробка передач механически заблокирована. Для надежности задействуйте также стояночный тормоз (стр. 309).



ВНИМАНИЕ

Чтобы автомобиль можно было заблокировать и поставить на сигнализацию, селектор передач должен находиться в положении **P**.



! ВАЖНО

При выборе положения **P** автомобиль должен стоять на месте.

! ПРЕДОСТЕРЕЖЕНИЕ

Обязательно используйте стояночный тормоз при парковке на наклонной поверхности - переключения на нейтраль недостаточно, чтобы удерживать автомобиль на месте в любых ситуациях.

Положение передачи заднего хода - R

Автомобиль должен стоять неподвижно, когда выбирается положение **R**.

Нейтральное положение - N

Ни одна из передач не включена, и можно пускать двигатель. Затяните стояночный тормоз, если автомобиль стоит неподвижно и селектор передач находится в положении **N**.

Положение движения - D

D – это нормальное положение для вождения. Повышение и понижение передачи происходит автоматически в зависимости от ускорения и скорости. Автомобиль должен стоять неподвижно, когда положение **D** выбирается из положения **R**.

Geartronic – Положения передач в ручном режиме (+S/-)

Автоматическая коробка передач Geartronic позволяет также водителю переключать передачи вручную. Когда педаль газа отпускается, происходит торможение двигателем.



Положение ручного переключения передач выбирается при перемещении рычага из положения **D** в крайнее положение "+S-". В комбинированном приборе цвет символа "+S-" изменяется с БЕЛОГО на ОРАНЖЕВЫЙ и в окошке показывается цифра 1, 2, 3 и т.д. в зависимости от того, какая передача включена.

- Отведите рычаг вперед к "+" (плюс), чтобы переключиться на одну передачу вверх, и отпустите – рычаг возвращается в положение покоя между + и –.

или

- Потяните рычаг назад к "-" (минус), чтобы переключиться на одну передачу вниз, и отпустите.

Положение ручного переключения передач "+S-" может выбираться в любое время во время движения.

Во избежание неравномерной работы и останова двигателя Geartronic автоматически понижает передачу, если водитель позволяет скорости упасть ниже значения, допустимого для выбранной передачи.

Для возврата в автоматический режим движения:

- Переместите рычаг в крайнее положение **D**.

i ВНИМАНИЕ

Если в коробке передач предусмотрена программа Sport, ручное управление коробкой передач включается, только когда селектор передач перемещается вперед или назад в положение "+S-". При этом в комбинированном приборе символ **S** сменяется символом 1, 2, 3, и т.д., указывающим, какая скорость включена.

Лепестки*

В дополнение к ручному переключению передач с помощью селектора передач на рулевом колесе установлены т.н. "лепестки".

Для переключения передач с помощью этих лепестков их необходимо сначала активировать. Для этого переместите один из лепестков в сторону рулевого колеса – в комбинированном приборе обозначение "**D**" изменится на цифру, соответствующую действующей передаче.

Затем, чтобы переключиться на следующую передачу:

- Потяните один из лепестков назад – к рулевому колесу – и отпустите.

* Опция/дополнительное оборудование, дополнительную информацию см. Введение.





Оба "лепестка" на рулевом колесе.

- 1** "-": Выбор следующей более низкой передачи.
- 2** "+": Выбор следующей более высокой передачи.

При каждом перемещении лепестка происходит переключение на одну передачу при условии, что обороты двигателя не превышают допустимых значений.

После каждого переключения передачи в комбинированном приборе изменяется цифра, отражающая включенную скорость.

ВНИМАНИЕ

Автоматическое отключение

Если лепестки на рулевом колесе не используются, они отключаются через мгновение – при этом в комбинированном приборе изменяется обозначение: цифра, обозначающая включенную передачу, вновь изменяется на букву "D".

Исключением является торможение двигателем – во время торможения двигателем лепестки продолжают действовать.

Отключение вручную

Лепестки на рулевом колесе можно также отключить вручную:

- Потяните оба лепестка в сторону рулевого колеса и удерживайте до тех пор, пока в комбинированном приборе цифра, указывающая активированную передачу, не изменится на "D".

Лепестки можно также использовать, когда селектор передач находится в режиме Sport*, – в этом случае лепестки активированы постоянно и не отключаются.

Geartronic – Спортивный режим* (S)⁹



Спортивная программа придает автомобилю спортивный характер и допускает переключение передач на повышенных оборотах. При этом автомобиль реагирует быстрее на подачу газа. При активном вождении приоритет отдается вождению на низкой передаче с более поздним включением высокой передачи.

Для активирования Спортивного режима:

- Переместите селектор передач в сторону из положения **D** в крайнее положение **+S-** – в комбинированном приборе обозначение **D** изменится на **S**.

Положение спортивного режима может выбираться в любое время во время движения.

Geartronic – Зимний режим

Трогаться с места на скользком дорожном покрытии легче, если 3-я передача включается вручную.

1. Выжмите педаль тормоза и переместите селектор передач из положения **D** в крайнее положение **+S-** – в комбинированном приборе обозначение **D** изменится на цифру **1¹⁰**.
2. Перейдите к 3-ей передаче, переместив рычаг вперед в сторону **+** (плюс)

⁹ Только некоторые варианты двигателей.

¹⁰ Если в автомобиле предусмотрен Спортивный режим*, сначала показывается "S".



2 раза – на дисплее обозначение 1 изменится на 3.

3. Отпустите тормоз и осторожно добавьте газ.

"Зимний режим" коробки передач позволяет автомобилю начать движение на более низких оборотах двигателя и с меньшим моментом на ведущих колесах.

Kickdown

При полностью выжатой педали акселератора (далее обычного положения "полного газа") автоматически происходит немедленное понижение передачи, т.н. kickdown.

При отпуске педали акселератора из положения kickdown, происходит автоматическое повышение передачи.

Kickdown используется, когда требуется резкое ускорение, например, при обгоне.

Функция защиты

Для предотвращения резкого повышения оборотов двигателя в программе управления коробкой передач предусмотрена защита от понижения передач, которая препятствует функции kickdown.

Geartronic не допускает понижение передач/kickdown, которые приводят к такому резкому повышению частоты вращения, что двигатель может быть поврежден. Если водитель все же пытается провести такое

понижение передач на высоких оборотах двигателя, то никаких изменений не происходит – сохраняется исходная передача.

В режиме kickdown автомобиль может переключиться сразу на одну или несколько ступеней вниз, что зависит от частоты вращения двигателя. В целях предупреждения повреждения двигателя автомобиль переключается на высокие передачи, когда достигается максимальная частота вращения двигателя.

Буксировка

Если требуется буксировка автомобиля – важную информацию см. в разделе Буксировка (стр. 331).

Дополнительная информация

- Трансмиссионное масло - качество и объем (стр. 441)
- Автоматическая коробка передач - Powershift* (стр. 290)
- Коробки передач (стр. 284)



Автоматическая коробка передач - Powershift*

Автоматическая коробка передач Powershift передает тяговое усилие от двигателя на ведущие колеса с помощью двойных механических фрикционных дисков в отличие от Geartronic, в которой для этого используется гидравлический преобразователь крутящего момента.



D: Положения передач в автоматическом режиме. **+S-:** Положения передач в ручном режиме. **S:** Режим Sport*.

Принцип действия, функции и органы управления коробки передач Powershift аналогичны автоматической коробке Geartronic.

Исключением является функция "Geartronic – Зимний режим" (стр. 286):

- Powershift облегчает трогание с места на скользком дорожном покрытии,

если **2-я** передача включается вручную – вместо 3-й передачи как в случае Geartronic.

Буксировка

Модель с коробкой передач Powershift не пригодна для буксировки, так как для обеспечения достаточной смазки двигатель должен работать. Если буксировку (стр. 331) все же необходимо выполнить, расстояние должно быть максимально коротким и скорость должна быть очень низкой.

Если вы не уверены, какая коробка передач установлена на автомобиле, – Powershift или Geartronic – вы можете это проверить по обозначению на табличке для коробки передач под капотом двигателя. Обозначения типа (стр. 428). Обозначение "MPS6" относится к коробке передач Powershift, а любое другое обозначение к автоматической коробке передач Geartronic.

Важную информацию можно также найти в разделе Буксировка (стр. 331).

Не забывайте

На двойном сцеплении коробки передач установлена защита от перегрузки, которая активируется в случае перегрева коробки передач, например, если автомобиль длительное время удерживается

неподвижно на подъеме при помощи педали газа.

Если коробка передач перегрета, ощущаются потряхивания и вибрация автомобиля, включается предупреждающий символ и в комбинированном приборе появляется сообщение. Коробка передач может перегреваться даже при медленном движении (10 км/ч или ниже) на подъеме или с прицепом. Коробка передач остывает, когда автомобиль неподвижен, педаль тормоза выжата и двигатель работает на холостых оборотах.

Перегрева при медленном движении в "пробках" можно избежать, если двигаться поэтапно:

- Оставайтесь на месте, держа ногу на педали тормоза до тех пор, пока перед вами не образуется достаточный отрезок дороги. Переместитесь на этот отрезок, остановитесь, и вновь подождите, не убирая ногу с педали тормоза.





ВАЖНО

Чтобы удерживать автомобиль неподвижно пользуйтесь ножным тормозом – не используйте для этого педаль газа. В этом случае коробка передач может перегреться.



Текстовые сообщения и меры по устранению

В некоторых ситуациях в комбинированном приборе одновременно с символом может появляться текстовое сообщение.

Символ	Сообщение	Динамические характеристики	Меры по устранению
	Горяч.трансмиссия Притормозите	Трудно двигаться с равномерной скоростью при постоянных оборотах двигателя.	Коробка передач перегрета. Удерживайте автомобиль неподвижно с помощью рабочего тормоза. ^A
	Гор.трансм. Останов Дайте двиг.пораб.	Движение автомобиля вперед резкими рывками.	Коробка передач перегрета. Без промедления остановите автомобиль, соблюдая меры безопасности. ^A
	Охлаждение транс миссии Дайте двиг.пораб	Автомобиль не движется, так как перегрета коробка передач.	Коробка передач перегрета. Для быстрого охлаждения: Дайте двигателю поработать на холостых оборотах, когда рычаг переключения передач находится в положении N - или P , до исчезновения сообщения.

^A Для быстрого охлаждения: дайте двигателю поработать на холостых оборотах, установив рычаг переключения передач в положение **N** или **P**, до исчезновения сообщения.

В таблице по возрастающей приводятся примеры трех степеней опасности при перегреве коробки передач. Параллельно с текстовым сообщением электроника автомобиля привлекает внимание водителя временным изменением динамических характеристик автомобиля. В таком случае выполняйте рекомендации, указанные в текстовом сообщении.

ВНИМАНИЕ

Пример в таблице не является индикацией того, что автомобиль неисправен, но лишь показывает, что функция безопасности включена для того, чтобы предотвратить повреждение металлических компонентов автомобиля.

ПРЕДОСТЕРЕЖЕНИЕ

Если игнорировать предупреждающий символ, появляющийся вместе с текстом **Гор.трансм. Останов Дайте двиг.пораб.**, то перегрев коробки передач может привести к тому, что передача усилия между двигателем и коробкой передач временно прерывается, защищая сцепление от выхода из строя. В этом случае автомобиль



теряет ход и остается неподвижным до тех пор, пока температура в коробке передач не упадет до приемлемого значения.

Другие возможные текстовые сообщения относительно автоматической коробки передач и возможные пути устранения, см. Сообщения (стр. 117).

Текстовое сообщение гаснет автоматически после выполнения необходимых мер или нажатия кнопки **OK** на рычаге указателей поворотов.

Дополнительная информация

- Автоматическая коробка передач - Geartronic* (стр. 286)



Блокиратор переключения передач

Существует два разных типа блокиратора переключения передач - механический и автоматический.

Механический блокиратор переключения передач

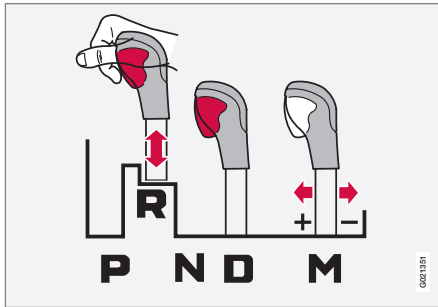

М: переключение вручную¹¹ – "+/-" или режим "Спорт".

Рычаг можно свободно переводить вперед или назад между **N** и **D**. Остальные положения заблокированы и управляются кнопкой блокировки на селекторе передач.

Если нажать кнопку блокировки, рычаг можно перемещать вперед или назад между положениями **P**, **R**, **N** и **D**.

Автоматический блокиратор переключения передач

В автоматической коробке передач предусмотрены специальные системы безопасности:

Положение для стоянки (P)

Автомобиль стоит неподвижно, двигатель работает:

- Держите ногу на педали тормоза при переключении селектора передач в другое положение.

Электрическая блокировка переключения передач – Стояночное положение Shiftlock (P)

Для переключения селектора передач из положения **P** в любое другое положение необходимо выжать педаль тормоза и установить дистанционный ключ в положение **II** (стр. 81).

Электрическая блокировка переключения передач – Нейтральное положение (N)

Если селектор передач находится в положении **N** и автомобиль стоит неподвижно в течение не менее 3-х секунд (независимо от того, работает двигатель или нет), селектор передач блокируется.

Для переключения селектора передач из положения **N** в другое положение необходимо выжать педаль тормоза и установить дистанционный ключ в положение **II**, см. Положения ключа (стр. 81).

Отключение автоматической блокировки селектора передач



Если автомобиль находится в нерабочем состоянии, например, разряжен пусковой аккумулятор, то для перемещения автомобиля необходимо вывести селектор передач из положения **P**.

- ▶ Поднимите резиновый коврик в отделении за центральной консолью и в основании отделения найдите отверстие¹² под плоский ключ (стр. 175).

¹¹ Схематическое изображение.

¹² Вы можете увидеть 2 отверстия – одно под ключ, а другое для крепления резинового коврика.



- 2) Внутри отверстия найдите ключом подпружиненную кнопку, нажмите и удерживайте ее.
- 3) Переместите селектор передач из положения **P** и выньте ключ.
4. Установите на место резиновый коврик.

Дополнительная информация

- Автоматическая коробка передач - Geartronic* (стр. 286)
- Автоматическая коробка передач - Powershift* (стр. 290)

Система помощи при трогании в гору (HSA)*¹³

Рабочий тормоз можно отпустить перед началом движения вперед или назад на подъеме – функция HSA (Hill Start Assist) предотвращает скатывание автомобиля назад.

Действие функции заключается в том, что давление на педаль в системе тормозов сохраняется еще несколько секунд после того, как водитель убирает ногу с педали тормоза и переносит ее на педаль газа.

Временное тормозное усилие пропадает через несколько секунд или при подаче газа.

Дополнительная информация

- Пуск двигателя (стр. 275)

Start/Stop*

В некоторых комбинациях двигателя и коробки передач предусмотрена функция Start/Stop, которая включается, например, когда автомобиль находится в пробке или ожидает разрешающего сигнала светофора – двигатель временно глушится и автоматически запускается вновь, чтобы продолжить движение.

Забота об окружающей среде является одним из основополагающих принципов деятельности всех подразделений Volvo Car Corporation. Этот принцип нашел свое отражение в ряде отдельно стоящих энергосберегающих функций, одной из которых является функция Start/Stop. Действие всех этих функций направлено на снижение расхода топлива, что в свою очередь способствует снижению выбросов отработавших газов.

¹³ Зависит от комбинации двигателя и коробки передач. Функция HSA не устанавливается для некоторых комбинаций.

* Опция/дополнительное оборудование, дополнительную информацию см. Введение.



Общие сведения о Start/Stop



Двигатель глушится – снижается уровень шума и выбросов.

Функция Start/Stop позволяет водителю управлять автомобилем наиболее экологичным способом за счет перехода двигателя в режим "авто-стопа" в подходящих для этого ситуациях.

Механическая или автоматическая

Обратите внимание, что функция Start/Stop действует по-разному для механической или автоматической коробки передач.

Дополнительная информация

- Start/Stop* – принцип действия и использование (стр. 295)
- Пуск двигателя (стр. 275)
- Start/Stop* – настройки (стр. 300)
- Start/Stop* – двигатель не запускается в автоматическом режиме (стр. 299)

- Start/Stop* – двигатель запускается в автоматическом режиме (стр. 298)
- Start/Stop* – двигатель не останавливается (стр. 297)
- Start/Stop* – вынужденная остановка двигателя, механическая коробка передач (стр. 300)
- Start/Stop* – символы и сообщения (стр. 302)
- Аккумулятор – Start/Stop (стр. 401)

Start/Stop* – принцип действия и использование

Функция Start/Stop активируется автоматически после запуска двигателя ключом.



Функция Start/Stop активируется автоматически после запуска двигателя ключом. Для привлечения внимания водителя в комбинированном приборе появляется символ этой функции и включается лампа в кнопке Вкл./Выкл..

Все обычные системы автомобиля такие, как освещение, радио и пр., работают в обычном режиме даже при включении режима авто-стопа двигателя, при этом возможен ограниченный режим работы некоторого оборудования, например, скорости вентилятора климатической установки или слишком громкого звука аудиосистемы.

Автоматическая остановка двигателя

В отношении автоматической остановки двигателя действуют следующие условия:



Условия	М/А А
Выжмите сцепление, установите рычаг переключения передач в нейтральное положение и отпустите педаль сцепления – двигатель автоматически глушится.	М
Остановите автомобиль, используя рабочий тормоз, и не убирайте ногу с педали тормоза – двигатель автоматически глушится.	А

А М = механическая коробка передач, А = автоматическая коробка передач.



Если активирована функция ECO, двигатель может автоматически останавливаться до полной остановки автомобиля.



В качестве подтверждения и напоминания о том, что двигатель находится в режиме автоматической остановки, в комбинационном приборе включается символ функции Start/Stop.

Автоматический запуск двигателя

Условия	М/ А ^А
Рычаг переключения передач в нейтральном положении: <ol style="list-style-type: none"> 1. Нажмите педаль сцепления или педаль газа - двигатель запустится. 2. Включите подходящую передачу и начинайте движение. 	М
Ослабьте давление ноги на рабочий тормоз – двигатель запустится автоматически, и вы можете продолжить движение.	А
Сохраняя давление на педаль тормоза, нажмите на педаль газа – двигатель запускается автоматически.	А
И наконец, существует также такая возможность: <p>Отпустите рабочий тормоз и дайте автомобилю двигаться – двигатель автоматически запустится, когда скорость автомобиля превысит обычную скорость пешехода.</p>	М + А

А М = механическая коробка передач, А = автоматическая коробка передач.

Деактивирование функции Start/Stop



В некоторых ситуациях, если необходимо временно отключить автоматическую функцию Start/Stop, следует нажать на эту кнопку.



При отключении функции в комбинационном приборе гаснет символ Start/Stop и лампа в кнопке Вкл./Выкл.

Функция Start/Stop отключена до тех пор, пока не активируется вновь этой кнопкой или до следующего запуска двигателя ключом.

Система помощи при трогании в гору, HSA

Для срабатывания функции автоматического запуска рабочий тормоз можно отпустить, даже если автомобиль находится на подъеме – функция HSA (стр. 294) (Hill Start Assist) не позволит автомобилю скатываться назад.

HSA означает, что при трогании с места после того, как двигатель остановлен функцией авто-стопа, давление в тормозной системе сохраняется на то время, пока нога перемещается с педали тормоза на педаль газа. Временное тормозное усилие пропадает через пару секунд или при подаче газа.



Дополнительная информация

- Start/Stop* (стр. 294)
- Пуск двигателя (стр. 275)
- Start/Stop* – настройки (стр. 300)
- Start/Stop* – двигатель не запускается в автоматическом режиме (стр. 299)
- Start/Stop* – двигатель запускается в автоматическом режиме (стр. 298)
- Start/Stop* – двигатель не останавливается (стр. 297)
- Start/Stop* – вынужденная остановка двигателя, механическая коробка передач (стр. 300)
- Start/Stop* – символы и сообщения (стр. 302)
- Аккумулятор – Start/Stop (стр. 401)

Start/Stop* – двигатель не останавливается

Даже при активированной функции Start/Stop автоматическая остановка двигателя применяется не всегда.

Двигатель не останавливается автоматически, если:

Условия	M/A ^A
Скорость автомобиля не достигла прим. 8 км/ч после запуска двигателя ключом или последней автоматической остановки.	M + A
Водитель открыл замок ремня безопасности.	M + A
Емкость пускового аккумулятора ниже допустимого уровня.	M + A
Не обеспечена нормальная рабочая температура двигателя.	M + A
Наружная температура вблизи точки замерзания или выше прим. 30 °С.	M + A
Включен электрообогрев ветрового стекла.	M + A

Условия	M/A ^A
Параметры среды в салоне отличаются от заданных значений – обозначается повышенной скоростью вращения вентилятора в салоне.	M + A
Автомобиль движется назад.	M + A
Температура пускового аккумулятора ниже точки замерзания или выше нормы.	M + A
Водитель сильнее вращает рулевое колесо.	M + A
Засорен фильтр очистки системы отработанных газов – не раньше, чем временно отключенная функция Start/Stop активируется после выполнения автоматического цикла очистки (см. Фильтр грубой очистки дизельного топлива (DPF) (стр. 322)).	M + A
при очень крутом наклоне дороги.	M + A
прицеп электрически подключен к электросистеме автомобиля.	M + A
Открыт капот ^B .	M + A

* Опция/дополнительное оборудование, дополнительную информацию см. Введение.





Условия	M/A ^A
Температура коробки передач отклоняется от нормального рабочего значения.	A
Атмосферное давление воздуха ниже значения, соответствующего высоте прим. 1500-2500 м над уровнем моря – фактическое давление воздуха зависит от погодных условий.	A
в рамках круиз-контроля активирована помощь при "движении в пробках".	A
Селектор передач находится в положении S ^C или "+/-".	A

A M = механическая коробка передач, A = автоматическая коробка передач.

B Только некоторые варианты двигателей.

C Положение Sport.

Дополнительная информация

- Start/Stop* (стр. 294)
- Start/Stop* – принцип действия и использование (стр. 295)
- Пуск двигателя (стр. 275)
- Start/Stop* – настройки (стр. 300)
- Start/Stop* – двигатель не запускается в автоматическом режиме (стр. 299)
- Start/Stop* – двигатель запускается в автоматическом режиме (стр. 298)

- Start/Stop* – вынужденная остановка двигателя, механическая коробка передач (стр. 300)
- Start/Stop* – символы и сообщения (стр. 302)
- Аккумулятор – Start/Stop (стр. 401)

Start/Stop* – двигатель запускается в автоматическом режиме

Двигатель, который находится в режиме авто-стопа, может в некоторых случаях вновь запуститься, даже если водитель и не собирался продолжить движение.

В следующих случаях двигатель автоматически запускается даже, если водитель не выжимает педаль сцепления (механическая КПП) или убирает ногу с педали тормоза (автоматическая КПП):

Условия	M/A A
Запотевание стекол.	M + A
Микроклимат в салоне отличается от заданных значений.	M + A
Временное повышение потребления тока или емкость пускового аккумулятора падает ниже допустимого значения.	M + A
Многочисленное нажатие педалью тормоза.	M + A
Открыт капот ^B .	M + A



Условия	M/A ^A
Автомобиль начинает движение или несколько увеличивает скорость, если он не полностью остановлен автоматической функцией остановки.	M + A
Ремень безопасности водителя расстегивается, если селектор передач в положении D или N .	A
При вращении рулевого колеса ^B .	A
Селектор передач переводится из положения D в положение S ^C , R или "+/-".	A
Дверь водителя открывается при переводе селектора передач в положение D со звуком "плинг", и появляется текстовое сообщение о том, что функция Start/Stop активна.	A

A M = механическая коробка передач, A = автоматическая коробка передач.

B Только некоторые варианты двигателей.

C Положение Sport.

ПРЕДОСТЕРЕЖЕНИЕ

Не открывайте капот, когда двигатель находится в режиме автоматической остановки – двигатель может в любой момент заработать. Перед тем как открыть капот, заглушите двигатель обычным способом с помощью кнопки **START/STOP ENGINE**.

Дополнительная информация

- Start/Stop* (стр. 294)
- Start/Stop* – принцип действия и использование (стр. 295)
- Пуск двигателя (стр. 275)
- Start/Stop* – настройки (стр. 300)
- Start/Stop* – двигатель не запускается в автоматическом режиме (стр. 299)
- Start/Stop* – двигатель не останавливается (стр. 297)
- Start/Stop* – вынужденная остановка двигателя, механическая коробка передач (стр. 300)
- Start/Stop* – символы и сообщения (стр. 302)
- Аккумулятор – Start/Stop (стр. 401)

Start/Stop* – двигатель не запускается в автоматическом режиме

Двигатель не всегда запускается автоматически после авто-стопа:

В перечисленных ниже ситуациях двигатель не запускается автоматически после авто-стопа:

Условия	M/A ^A
Включена скорость – текст на дисплее призывает водителя установить рычаг переключения передач в нейтральное положение, чтобы авто-запуск мог быть выполнен.	M
Водитель не пристегнут ремнем безопасности, рычаг переключения передач находится в положении P , дверь водителя открыта – необходимо выполнить нормальный запуск двигателя.	A

A M = механическая коробка передач, A = автоматическая коробка передач.

Дополнительная информация

- Start/Stop* (стр. 294)
- Start/Stop* – принцип действия и использование (стр. 295)
- Пуск двигателя (стр. 275)





- Start/Stop* – настройки (стр. 300)
- Start/Stop* – двигатель запускается в автоматическом режиме (стр. 298)
- Start/Stop* – двигатель не останавливается (стр. 297)
- Start/Stop* – вынужденная остановка двигателя, механическая коробка передач (стр. 300)
- Start/Stop* – символы и сообщения (стр. 302)
- Аккумулятор – Start/Stop (стр. 401)

Start/Stop* – вынужденная остановка двигателя, механическая коробка передач

Если запуск двигателя не удался и двигатель не работает, выполните следующее:

1. Снова выжмите педаль сцепления – двигатель автоматически начинает работать.
2. В некоторых случаях рычаг переключения передач остается в нейтральном положении. Тогда в комбинированном приборе показывает текст **Перекл. на нейтр. п.**

Дополнительная информация

- Start/Stop* (стр. 294)
- Start/Stop* – принцип действия и использование (стр. 295)
- Пуск двигателя (стр. 275)
- Start/Stop* – настройки (стр. 300)
- Start/Stop* – двигатель не запускается в автоматическом режиме (стр. 299)
- Start/Stop* – двигатель запускается в автоматическом режиме (стр. 298)
- Start/Stop* – двигатель не останавливается (стр. 297)
- Start/Stop* – символы и сообщения (стр. 302)
- Аккумулятор – Start/Stop (стр. 401)

Start/Stop* – настройки

*В системе меню автомобиля MY CAR в рубрике **DRIVE** представлена информация о разработанной Volvo системе Start/Stop и рекомендациях по применению энергосберегающей техники вождения.*

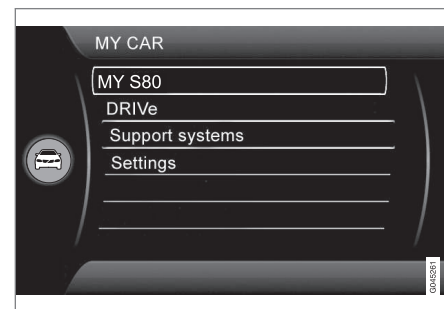

Дополнительная информация

- Start/Stop* (стр. 294)
- Start/Stop* – принцип действия и использование (стр. 295)
- Пуск двигателя (стр. 275)
- Start/Stop* – двигатель не запускается в автоматическом режиме (стр. 299)
- Start/Stop* – двигатель запускается в автоматическом режиме (стр. 298)
- Start/Stop* – двигатель не останавливается (стр. 297)



- Start/Stop* – вынужденная остановка двигателя, механическая коробка передач (стр. 300)
- Start/Stop* – символы и сообщения (стр. 302)
- Аккумулятор – Start/Stop (стр. 401)



08 Запуск двигателя и вождение

Start/Stop* – символы и сообщения

Функция Start/Stop может показывать текстовые сообщения в комбинированном приборе.

Текстовые сообщения

 В некоторых ситуациях в сочетании с этой индикаторной лампой функция Start/Stop может показывать в комбинированном приборе тексто-

вые сообщения. Некоторые из них связаны с рекомендуемыми действиями, которые необходимо выполнить. В таблице ниже представлено несколько примеров.

Символ	Сообщение	Инфо/меры	M/A ^A
	Автозапуск/останов Требуется ремонт	Start/Stop не работает. Обратитесь в мастерскую – рекомендуется официальная станция техобслуживания Volvo.	M + A
	Autostart Двигатель работает + акустический сигнал	Активируется, если дверь водителя открывается, когда двигатель остановлен с помощью функции автоматической остановки и селектор передач находится в положении D .	A
	Нажмите кнопку пуска	Двигатель не запускается в режиме авто-пуска – выполните обычный запуск с помощью кнопки START/STOP ENGINE .	M + A
	Нажмите педаль сцепления для запуска	Двигатель подготовлен к авто-запуску – ожидает, когда будет выжата педаль сцепления.	M
	Для запуска нажмите педаль торм.и сцепления	Двигатель подготовлен к авто-запуску – ожидает, когда будет выжата педаль тормоза или сцепления.	M
	Устан.передачу на нейтраль для запуска	Включена передача и сцепление отпущено – выжмите сцепление и установите рычаг переключения передач в нейтральное положение	M



Символ	Сообщение	Инфо/меры	M/A ^A
	Выберите P или N для запуска	Функция Start/Stop отключена – переместите селектор передач в положение N или P и запустите двигатель обычным способом с помощью кнопки START/STOP ENGINE .	A
	Нажмите кнопку пуска	Двигатель не запускается автоматически – выполните обычный запуск двигателя с помощью кнопки START/STOP ENGINE , установив селектор передач в положение P или N .	A

A M = механическая коробка передач, A = автоматическая коробка передач.

Если сообщение не гаснет после выполнения необходимых действий, следует обратиться в мастерскую – мы рекомендуем официальную станцию техобслуживания Volvo.

- Аккумулятор – Start/Stop (стр. 401)

Дополнительная информация

- Start/Stop* (стр. 294)
- Start/Stop* – принцип действия и использование (стр. 295)
- Пуск двигателя (стр. 275)
- Start/Stop* – настройки (стр. 300)
- Start/Stop* – двигатель не запускается в автоматическом режиме (стр. 299)
- Start/Stop* – двигатель запускается в автоматическом режиме (стр. 298)
- Start/Stop* – двигатель не останавливается (стр. 297)
- Start/Stop* – вынужденная остановка двигателя, механическая коробка передач (стр. 300)



ECO*

ECO¹⁴ – инновационная функция, разработанная Volvo для некоторых моделей автомобилей с автоматической коробкой передач, которая позволяет в зависимости от стиля управления автомобилем сократить до 5 % расход топлива. Функция позволяет водителю управлять автомобилем наиболее экологичным способом.

Общие сведения



С включением функции ECO происходят следующие изменения:

- Момент переключения передач.
- Управление двигателем и отклик педали газа.
- Функция Start/Stop – двигатель может остановиться автоматически даже раньше полной остановки автомобиля.
- Активируется функция Eco Coast – двигательный тормоз не работает.
- Настройки климатической системы – отключаются или работают с ограничениями некоторые потребители электроэнергии.

ВНИМАНИЕ

С включением функции ECO изменяются некоторые параметры настройки климатической системы и ограничиваются некоторые функции энергопотребителей. Некоторые настройки можно восстановить вручную, но функции начинают действовать в полном объеме только после отключения функции ECO.

ECO – Использование



- 1 ECO Вкл./Выкл.
- 2 ECO-символ

Функция ECO отключается при остановке двигателя, и поэтому ее следует активировать после каждого пуска двигателя. Исключения составляют некоторые двигатели – и это легко определяется: когда

функция активирована, в комбинированном приборе горит ECO-символ и лампа в кнопке ECO.

Функция ECO включена или выключена



При отключении функции ECO в комбинированном приборе гаснет символ ECO и лампа в кнопке ECO. Функция выключена до тех пор, пока она не включается нажатием кнопки ECO.

Eco Coast – Принцип действия

На практике подфункция Eco Coast означает отключение двигательного тормоза, что позволяет использовать энергию движения автомобиля для увеличения расстояния пробега на холостых оборотах двигателя. Когда водитель отпускает педаль газа коробка передач автоматически отсоединяется от двигателя и обороты двигателя падают до оборотов холостого хода с минимальным расходом топлива.

Предполагается, что эта функция используется при планируемом сбросе скорости, например, перед переездом перекрестка или красным сигналом светофора.

¹⁴ За исключением XC60 и XC70 с AWD.

* Опция/дополнительное оборудование, дополнительную информацию см. Введение.



Eco Coast позволяет выполнять проактивное вождение, при котором водитель может использовать т.н. технику "Pulse & Glide" и сокращать торможения.

Сочетание включения и выключения

Вы можете снизить расход даже при использовании режима Eco Coast в сочетании с временным отключением функции ECO. А именно:

- Включен режим Eco Coast: Длительное движение на нейтральной передаче **без** двигательного тормоза = Низкий расход

и

- Функция ECO отключена: Короткий пробег на нейтральной передаче на небольшое расстояние с двигательным тормозом = Минимальный расход.



ВНИМАНИЕ

Для максимально низкого расхода топлива следует, как правило, избегать сочетания режима Eco Coast с короткими пробегами на нейтральной передаче.

Активирование Eco Coast

Функция активируется, когда педаль газа полностью отпускается при выполнении следующих условий:

- Включена кнопка **ECO**
- Селектор передач находится в положении **D**
- Скорость автомобиля в пределах прим. 65-140 км/ч
- Уклон спуска или подъема дороги не превышает прим. 6 %.

Отключение функции Eco Coast

В некоторых ситуациях требуется отключить функцию Eco Coast, например:

- На крутых спусках – когда необходимо использовать двигательный тормоз.
- Перед предстоящим обгоном – чтобы выполнить этот маневр наиболее безопасным способом.

Чтобы отключить Eco Coast и вернуться к двигательному тормозу, выполните следующее:

- Нажмите кнопку **ECO**.
- Переместите селектор передач в ручной режим **"S+/-"**.
- Используйте для переключения лепестки на рулевом колесе.
- Нажмите на педаль газа и тормоза.

Eco Coast – Ограничения

Функция не включается, если:

- активируется круиз-контроль
- уклон спуска дороги превышает прим. 6 %.

- переключения скорости в ручном режиме выполняются с помощью лепестков на рулевом колесе*
- температура в двигателе и/или коробке передач отличается от нормального рабочего значения.
- селектор передач перемещен из положения **D** в положение **"S+/-"**
- скорость автомобиля вне диапазона прим. 65-140 км/ч

Подробная информация и настройки

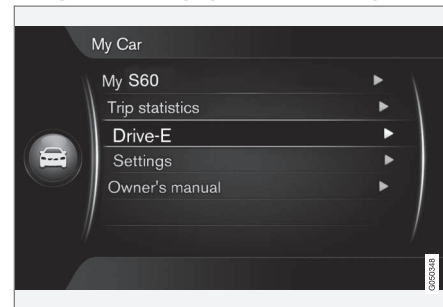

В системе меню автомобиля **MY CAR** можно найти дополнительную информацию о концепции ECO – см. раздел MY CAR (стр. 119).

Дополнительная информация

- Общие сведения о климатической установке (стр. 132)

Полный привод – AWD*

Полный привод обеспечивает оптимальное сцепление с дорожным покрытием.

Привод на четыре колеса всегда подключен

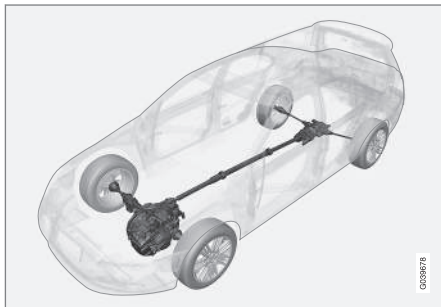

Привод на четыре колеса (All Wheel Drive) означает, что автомобиль приводится в движение одновременно всеми четырьмя колесами.

Усилие распределяется автоматически между передними и задними колесами. Система сцепления с электронным управлением распределяет усилие на те колеса, которые в данной ситуации имеют наилучший захват. Это обеспечивает наилучшее сцепление с дорогой и предотвращает проскальзывание колес. При нормальных условиях эксплуатации большая часть усилия распределяется на передние колеса.

Благодаря приводу на четыре колеса повышаются динамические качества автомобиля в дождь, снег и гололедицу.

Рабочие тормоза

Рабочие тормоза используются для снижения скорости автомобиля во время движения.

В автомобиле смонтированы два тормозных контура. Если один тормозной контур выходит из строя, тормоза схватывают позднее, и для нормального тормозного эффекта потребуется приложение большего усилия на педаль тормоза.

Давление на педаль тормоза, оказываемое водителем, усиливается сервоусилителем тормозов.



ПРЕДОСТЕРЕЖЕНИЕ

Сервоусилитель тормозов действует только, когда двигатель работает.

Если рабочий тормоз используется при неработающем двигателе, появляется ощущение более тугой педали, и для торможения автомобиля необходимо сильнее нажать на педаль тормоза.

При движении по сильно пересеченной местности или с тяжелым грузом тормоза могут разгружаться за счет торможения двигателем. Торможение двигателем наиболее эффективно, когда одна и та же скорость используется, как для движения вверх, так и вниз.



Общую информацию о перегрузке автомобиля см. Моторное масло - эксплуатация в экстремальных условиях (стр. 437).

Чистка тормозных дисков

Запоздание в действии тормозов может быть связано с отложениями грязи и наличием воды на тормозных дисках. Поэтому в случае мокрого дорожного покрытия перед постановкой на длительную стоянку и после мойки автомобиля удобно во время движения провести чистку тормозных дисков, кратковременно выжав педаль тормоза.

Уход



Для поддержания на высоком уровне дорожной безопасности и эксплуатационной надежности Вашего автомобиля Volvo необходимо соблюдать интервалы техобслуживания, приведенные в Сервисно-гарантийной книжке.

ВАЖНО



Необходимо регулярно проверять степень износа компонентов тормозной системы.

Обратитесь в мастерскую за информацией о порядке проведения этих работ или доверьте мастерской выполнить такую проверку – рекомендуется обращаться на официальную станцию техобслуживания Volvo.

Символы и сообщения

Символ	Значение
	Постоянный свет – проверьте уровень тормозной жидкости в бачке. Если уровень низкий, долейте тормозную жидкость и проверьте, в чем причина потери жидкости.
	Постоянный свет в течение 2-х секунд при пуске двигателя – автоматический функциональный контроль.

ПРЕДОСТЕРЕЖЕНИЕ

Если  и  горят одновременно, возможно, возникла неисправность в тормозной системе.

Если уровень тормозной жидкости остается в норме, осторожно следуйте к ближайшей мастерской для проверки тормозной системы; рекомендуются официальные станции техобслуживания Volvo.

Если уровень тормозной жидкости в резервуаре ниже **MIN**, нельзя ехать дальше, не добавив тормозной жидкости.

Необходимо выявить причину потери тормозной жидкости.

Дополнительная информация

- Стояночный тормоз (стр. 309)
- Рабочий тормоз - стоп-сигналы экстренного торможения и автоматические аварийные мигающие сигналы (стр. 308)
- Рабочие тормоза - усиление аварийного торможения (стр. 308)
- Рабочие тормоза - антиблокировочные тормоза (стр. 308)



Рабочие тормоза - антиблокировочные тормоза

Антиблокировочные тормоза ABS (Anti-lock Braking System) предотвращают блокировку колес во время торможения.

Эта функция обеспечивает сохранение управляемости, что позволяет легче объезжать, например, препятствия. При воздействии ощущается вибрация педали тормоза, что вполне нормально.

После пуска двигателя и после того, как водитель отпускает педаль тормоза, автоматика проводит экспресс-проверку системы ABS. Еще одна автоматическая проверка системы ABS может проводиться, когда скорость автомобиля достигает 10 км/ч. Эта проверка может ощущаться, как биение педали тормоза.

Дополнительная информация

- Рабочие тормоза (стр. 306)
- Стояночный тормоз (стр. 309)
- Рабочий тормоз - стоп-сигналы экстренного торможения и автоматические аварийные мигающие сигналы (стр. 308)
- Рабочие тормоза - усиление аварийного торможения (стр. 308)

Рабочий тормоз - стоп-сигналы экстренного торможения и автоматические аварийные мигающие сигналы

Стоп-сигналы экстренного торможения активируются при резком торможении для привлечения внимания участников движения, находящихся сзади вас. Эта функция означает, что стоп-сигналы мигают вместо того, чтобы гореть ровным светом, как в обычном режиме торможения.

Стоп-сигналы экстренного торможения активируются при резком торможении на скорости выше 50 км/ч. Когда скорость автомобиля падает ниже 10 км/ч, стоп-сигналы переходят из режима мигания в нормальный режим работы без мигания; при этом одновременно активируются аварийные мигающие сигналы (стр. 97), которые мигают до тех пор, пока водитель не изменит обороты двигателя с помощью педали газа или не отключит их с помощью соответствующей кнопки.

Дополнительная информация

- Рабочие тормоза (стр. 306)
- Стояночный тормоз (стр. 309)
- Рабочие тормоза - усиление аварийного торможения (стр. 308)
- Рабочие тормоза - антиблокировочные тормоза (стр. 308)

Рабочие тормоза - усиление аварийного торможения

Система Усиления при аварийном торможении EBA (Emergency Brake Assist) помогает увеличить тормозное усилие и, следовательно, сократить тормозной путь.

EBA обнаруживает торможение, выполняемое водителем, и увеличивает тормозное усилие в случае необходимости. Тормозное усилие можно увеличить до уровня включения системы ABS. Действие функции EBA прерывается, когда давление на педаль тормоза уменьшается.



ВНИМАНИЕ

Когда EBA активируется, педаль тормоза опускается немного больше, чем обычно; нажмите (и удерживайте) педаль тормоза столько, сколько необходимо. При отпускании педали тормоза все торможение прекращается.

Дополнительная информация

- Рабочие тормоза (стр. 306)
- Стояночный тормоз (стр. 309)
- Рабочий тормоз - стоп-сигналы экстренного торможения и автоматические аварийные мигающие сигналы (стр. 308)
- Рабочие тормоза - антиблокировочные тормоза (стр. 308)



Стояночный тормоз

Стояночный тормоз удерживает автомобиль на месте, когда сиденье водителя пустой, механически запирая/блокируя два колеса.

Принцип действия

Когда электрический стояночный тормоз действует, слышится слабый звук электромотора. Этот звук появляется также во время автоматических функциональных проверок стояночного тормоза.

Если при затягивании стояночного тормоза автомобиль неподвижен, он действует только на задние колеса. Если затягивание происходит, когда автомобиль движется, используются обычные рабочие тормоза, т.е. тормоз действует на все четыре колеса. Когда автомобиль практически стоит неподвижно, действие тормоза переносится на задние колеса.

Низкий заряд аккумуляторной батареи

При низком напряжении аккумуляторной батареи стояночный тормоз невозможно отпустить или задействовать. При низком напряжении аккумуляторной батареи подсоедините вспомогательный аккумулятор, см. Запуск двигателя от вспомогательного аккумулятора (стр. 283).

Приложение стояночного тормоза



Ручка стояночного тормоза – тормоз задействован.

1. Выжмите с усилием педаль тормоза.
 2. Нажмите на ручку **PUSH LOCK/PULL RELEASE**.
 - >  Символ в комбинированном приборе начинает мигать – ровный свет означает, что стояночный тормоз задействован.
 3. Отпустите педаль тормоза и убедитесь, что автомобиль неподвижен.
- При постановке на парковку следует включить 1-ую передачу (механическая коробка передач) или установить селектор передач в положение **P** (автоматическая коробка передач).

Экстренное торможение

В экстренных ситуациях стояночный тормоз можно задействовать, когда автомобиль находится в движении. Для этого нажмите и удерживайте ручку **PUSH LOCK/PULL RELEASE**. Если ручку отпустить, торможение прекращается.

ВНИМАНИЕ

При экстренном торможении на скорости выше 10 см/ч во время действия тормозов подаются звуковые сигналы.

Стоянка на подъеме

При парковке автомобиля на подъеме:

- Поверните колеса в направлении **от** края тротуара.

При парковке автомобиля на спуске:

- Поверните колеса в направлении **к** краю тротуара.

ПРЕДОСТЕРЕЖЕНИЕ

Обязательно используйте стояночный тормоз при парковке на наклонной поверхности - переключения на нейтраль или перевода автоматической коробки передач в положение **P** не достаточно, чтобы удержать автомобиль на месте в любых ситуациях.



Освобождение стояночного тормоза



Ручка стояночного тормоза – тормоз отпущен.

Автомобиль с механической коробкой передач

Освобождение вручную

1. Вставьте дистанционный ключ в замок зажигания.¹⁵
2. Выжмите с усилием педаль тормоза.
3. Потяните за ручку **PUSH LOCK/PULL RELEASE**.
 - > Стояночный тормоз отпускает, и символ в комбинированном приборе символ гаснет.

ВНИМАНИЕ

Стояночный тормоз можно также отпустить вручную, если вместо педали тормоза выжать педаль сцепления. Volvo рекомендует использовать педаль тормоза.

Автоматическое освобождение

1. Запустите двигатель.
2. Включите 1-ую передачу и передачу заднего хода.
3. Отпустите сцепление и прибавьте газ.
 - > Стояночный тормоз отпускает, и символ в комбинированном приборе символ гаснет.

Автомобиль с автоматической коробкой передач

Освобождение вручную

1. Вставьте дистанционный ключ в замок запуска¹⁵.
2. Выжмите с усилием педаль тормоза.
3. Потяните за ручку.
 - > Стояночный тормоз отпускает, и символ в комбинированном приборе символ гаснет.

Автоматическое освобождение

1. Пристегните ремень безопасности.
2. Запустите двигатель.
3. Выжмите с усилием педаль тормоза.
4. Переместите селектор передач в положение **D** или **R** и прибавьте газ.
 - > Стояночный тормоз отпускает, и символ в комбинированном приборе символ гаснет.

ВНИМАНИЕ

В целях безопасности стояночный тормоз снимается только автоматически, когда двигатель работает и водитель пристегнут ремнем безопасности. На автомобилях с автоматической коробкой передач стояночный тормоз снимается одновременно с тем, когда водитель выжимает педаль газа, а селектор передач при этом установлен в положение **D** или **R**.

Тяжелый груз на подъеме

Тяжелый груз, например, прицеп, может стать причиной откатывания автомобиля назад, когда стояночный тормоз освобождается автоматически на крутом подъеме. Чтобы не допустить этого, удерживая ручку нажатой, одновременно трогайтесь с места. Отпустите ручку, когда двигатель потянет.

¹⁵ Автомобили с системой Keyless: Нажмите на **START/STOP ENGINE**.



Замена тормозных колодок

Тормозные колодки задних колес должны заменяться в мастерской вследствие особенностей конструкции электрического стояночного тормоза – рекомендуется

обращаться на официальную станцию техобслуживания Volvo.

Символы и сообщения

Информацию о том, как просматривать и удалять текстовые сообщения в комбини-

рованном приборе, см. Сообщения - обслуживание (стр. 118).

Символ	Сообщение	Значение/Меры по устранению
	"Сообщение"	<ul style="list-style-type: none"> Прочитать сообщение в комбинированном приборе.
		<p>Мигающий символ означает, что стояночный тормоз задействован.</p> <p>Мигающий символ в любой другой ситуации означает, что возникла неисправность.</p> <ul style="list-style-type: none"> Прочитать сообщение в комбинированном приборе.
	Стояночный тормоз отпущен не полностью	<p>Неисправность не позволяет отпустить стояночный тормоз:</p> <ul style="list-style-type: none"> Попытайтесь затянуть и отпустить тормоз. <p>Если неисправность сохраняется при повторении попытки несколько раз:</p> <ul style="list-style-type: none"> Обратитесь в мастерскую – рекомендуется официальная станция техобслуживания Volvo. <p>ВНИМАНИЕ! Предупреждающий звуковой сигнал подается, если продолжить движение при наличии этого сообщения о неисправности.</p>



Сим-вол	Сообщение	Значение/Меры по устранению
	Стояночный торм. не применен	<p>Неисправность не позволяет затянуть стояночный тормоз:</p> <ul style="list-style-type: none"> ● Попытайтесь отпустить и затянуть тормоз. <p>Если неисправность сохраняется при повторении попытки несколько раз:</p> <ul style="list-style-type: none"> ● Обратитесь в мастерскую – рекомендуется официальная станция техобслуживания Volvo. <p>Сообщение включается также на автомобилях с механической коробкой передач, когда автомобиль двигается на низкой скорости с открытой дверью, привлекая внимание водителя к тому, что стояночный тормоз мог быть опущен случайно.</p>
	Стояночный тормоз Треб.ремонт	<p>Возникла неисправность:</p> <ul style="list-style-type: none"> ● Попытайтесь затянуть и отпустить тормоз. <p>Если неисправность сохраняется при повторении попытки несколько раз:</p> <ul style="list-style-type: none"> ● Обратитесь в мастерскую – рекомендуется официальная станция техобслуживания Volvo.

- Если автомобиль необходимо поставить на стоянку до устранения неисправности, колеса следует повернуть, как в случае стоянки на склоне, и выбрать 1-ю передачу (механическая коробка передач) или установить селектор передач в положение **P** (автоматическая коробка передач).

Текстовое сообщение можно погасить кратким нажатием на кнопку **OK** рычага указателей поворотов.

Дополнительная информация

- Рабочие тормоза (стр. 306)



Езда по воде

Езда по воде означает, что автомобиль движется по проезжей части, покрытой водой. Езда по воде требует большой осторожности.

На автомобиле можно ездить по воде глубиной не более 25 см со скоростью не выше 10 км/ч. Особое внимание обращайте на течения.

При езде по воде держите низкую скорость и не останавливайтесь. После выезда из воды слегка нажмите на педаль тормоза и проверьте, достигается ли полный тормозной эффект. Вода и, например, ил могут смочить тормозные накладки, что приведет к задержке в действии тормозов.

- После езды по воде и глине очистите электрические контакты электрического подогревателя двигателя и сцепления прицепа.
- Не допускайте, чтобы автомобиль долго находился в воде, уровень которой превышает пороги, так как это может стать причиной неисправности в электрической системе автомобиля.

! ВАЖНО

При попадании воды в воздушный фильтр двигатель может быть поврежден.

При глубине более 25 см вода может попасть в коробку передач. Это уменьшает смазочную способность масел и сокращает срок службы этих систем.

Гарантия не покрывает повреждения различных компонентов, двигателя, трансмиссии, турбоагрегата, дифференциала и составных элементов этих узлов, которые появились в результате затопления, гидростатического замка или недостатка смазки.

При остановке двигателя в воде не пытайтесь перезапустить его! Вытащите автомобиль из воды и отбуксируйте его в мастерскую (рекомендуется официальная станция техобслуживания Volvo). Риск отказа двигателя.

Дополнительная информация

- Эвакуация (стр. 333)
- Буксировка (стр. 331)

Перегрев

В некоторых условиях, например, при движении в гористой местности и в условиях очень жаркого климата, существует риск перегрева двигателя и приводного механизма – особенно при наличии тяжелого груза.

Информацию о перегреве при движении с прицепом см. Езда с прицепом (стр. 324).

- Снимайте дополнительные фары, расположенные перед решеткой, при езде в жарком климате.
- В случае повышенной температуры в системе охлаждения двигателя на информационном дисплее комбинированного прибора появляется предупреждающий символ и показывается текстовое сообщение **Высокая температура ра двигателя Остановите** – остановитесь, соблюдая меры безопасности, и дайте двигателю остыть, поработав на холостых оборотах несколько минут.
- Если показывается текстовое сообщение **Высок.температура двигателя Выключите двиг. или Низкий уровень охлаждающей жидкости Остановите**, после остановки автомобиля следует заглушить двигатель.
- При перегреве коробки передач активируется встроенная функция защиты, которая, в том числе, включает в комбинированном приборе предупреждаю-





щий символ, а на дисплее прибора показывается текстовое сообщение

Горяч. трансмиссия Снизьте скорость или Гор.трансм.

Остановите Подожд.охлажд. – выполняйте указанные рекомендации и сбросьте скорость или остановитесь, соблюдая меры безопасности, и дайте двигателю поработать на холостых оборотах несколько минут, чтобы охладить коробку передач.

- В случае перегрева воздушный кондиционер может временно отключиться.
- После езды с высокими нагрузками не выключайте двигатель сразу после остановки.

ВНИМАНИЕ

Вентилятор охлаждения двигателя работает какое-то время после выключения двигателя. Это нормально.

Движение с открытой дверью задка

При движении с открытой дверью багажника выхлопные газы могут засасываться в автомобиль через багажный отсек.

ПРЕДОСТЕРЕЖЕНИЕ

Не ездите с открытой крышкой багажника. Ядовитые выхлопные газы могут втягиваться внутрь автомобиля через багажное отделение.

Дополнительная информация

- Погрузка (стр. 162)

Стартовый аккумулятор - перегрузка

Электрооборудование в автомобиле создает различную нагрузку на пусковой аккумулятор (стр. 397). Не оставляйте ключ в положении ключа II (стр. 81), когда двигатель не работает. Вместо этого установите ключ в положение I – потребление тока снижается.

Обратите внимание также на различное дополнительное оборудование, нагружающее электросистему автомобиля. Не пользуйтесь энергоемким оборудованием, если двигатель не работает. К такому оборудованию относятся:

- вентилятор в салоне
- фары
- очиститель ветрового стекла
- аудиосистема (на большой громкости).

При низком напряжении пускового аккумулятора на информационном дисплее комбинированного прибора показывается текст **Батарея разряжена Режим экономии энергии**. В этом случае функция экономии электроэнергии отключает или ограничивает действие некоторых функций, например, вентилятора в салоне и/или аудиосистемы.



- В этом случае зарядите пусковой аккумулятор, запустив двигатель не менее, чем на 15 минут – во время движения пусковой аккумулятор заряжается лучше, чем на холостых оборотах двигателя неподвижного автомобиля.

Перед длительной поездкой

Перед длительной поездкой рекомендуется выполнить проверку по следующим пунктам:

- Проверьте работу двигателя и расход топлива (стр. 445), который должен быть в норме.
- Проверьте отсутствие течи (топлива, масла или другой жидкости).
- Проверьте все лампы и глубину протектора шин.
- В некоторых странах обязательно иметь с собой треугольный знак аварийной остановки (стр. 347).

Дополнительная информация

- Моторное масло - контроль и заправка (стр. 379)
- Замена колеса - снятие колеса (стр. 343)
- Замена ламп (стр. 387)

Езда в зимнее время

При вождении зимой важно выполнять некоторые проверки, чтобы убедиться, что автомобиль может безопасно работать.

Проверьте дополнительно перед наступлением холодов:

- В состав охлаждающей жидкости (стр. 384) для двигателя должно входить не менее 50 % гликоля. Такой состав защищает двигатель от морозобойных трещин вплоть до -35°C . Оптимальная защита обеспечивается, если не смешивать различные типы гликоля.
- Топливный бак должен быть заполнен, что предотвращает образование конденсата.
- Вязкость масла для двигателя имеет большое значение. Масла с низкой вязкостью (маловязкие) облегчают пуск в холодную погоду и снижают расход топлива на холодном двигателе. Детальную информацию о подходящих сортах масла см. Моторное масло - эксплуатация в экстремальных условиях (стр. 437).



ВАЖНО

Масло с низкой вязкостью запрещается использовать для тяжелых поездок или в жарком климате.





- На состояние и уровень зарядки пускового аккумулятора следует обратить особое внимание. В холодную погоду повышаются требования к пусковому аккумулятору, а емкость аккумулятора при этом снижается.
- Используйте омывающую жидкость (стр. 397), чтобы предотвратить образование льда в бачке с омывающей жидкостью.

Для заснеженных или обледенелых дорог Volvo рекомендует устанавливать зимние шины на все четыре колеса для наилучшего сцепления с дорожным покрытием.

i ВНИМАНИЕ

В соответствии с законодательством некоторых стран использование зимних шин обязательно. Не во всех странах разрешается использовать ошипованные шины.

Скользкое дорожное покрытие

Потренируйтесь в езде по скользким дорогам в специально отведенных местах, чтобы знать, как ведет себя автомобиль.

Дополнительная информация

- Езда в зимнее время (стр. 315)

Крышка топливного бака - открыть/закрыть

Крышку топливного бака можно открывать/закрывать следующим образом:

Открытие/закрытие крышки топливного бака



Откройте крышку топливного бака кнопкой на панели освещения – крышка откроется, когда вы отпустите кнопку.

 Стрелка на символе, который появляется на дисплее комбинированного прибора, показывает, с какой стороны автомобиля расположена крышка топливного бака.

- Закройте, нажав на крышку так, чтобы услышать щелчок, подтверждающий закрытие.

Дополнительная информация

- Заправка топливом (стр. 317)

Крышка топливного бака - открыть вручную

Крышку топливного бака можно открыть вручную, если электрический замок не срабатывает из салона.



1. Откройте/снимите боковой лючок в багажном отделении (на той же стороне, что и крышка топливного бака) и достаньте тросик зеленого цвета с ручкой.
2. Осторожно потяните тросик назад так, чтобы крышка топливного бака открылась со щелчком.

i ВАЖНО

Тросик тяните осторожно – для освобождения замка крышки большое усилие не требуется.



Дополнительная информация

- Заправка топливом (стр. 317)

Заправка топливом

О чем следует помнить во время заправки автомобиля.

Открытие/закрытие пробки заливной горловины

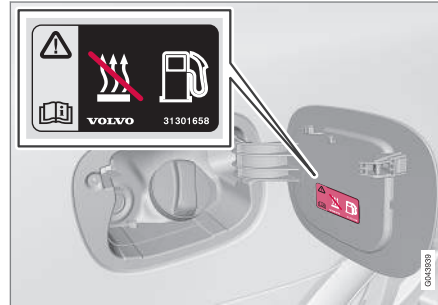

При высокой наружной температуре в баке может возникнуть повышенное давление. Поэтому открывайте крышку медленно.

- После заправки – установите на место крышку и поверните, пока не услышите один или нескольких щелчков.

Заправка топливом

- Не заливайте слишком много топлива, завершите заправку, когда пистолет отключается.



ВНИМАНИЕ

В жару жидкость из переполненного бака может переливаться через верх.

Заправка топливом из канистры¹⁶

При заправке из канистры пользуйтесь воронкой, которую вы найдете под крышкой в полу багажного отделения.

Будьте внимательны – плотно установите трубку воронки в заправочной горловине. В заправочной горловине имеется открываемый затвор, и перед заправкой трубка воронки должна пройти через этот затвор.

Дополнительная информация

- Крышка топливного бака - открыть вручную (стр. 316)
- Топливо - обращение (стр. 318)

¹⁶ Только автомобили с дизельным двигателем.



Топливо - обращение

Запрещается использовать топливо более низкого качества по сравнению с рекомендуемым Volvo, так как это может отрицательно сказаться на мощности двигателя и расходе топлива.

ПРЕДОСТЕРЕЖЕНИЕ

Ни при каких обстоятельствах не вдыхайте пары топлива и избегайте попадания брызг топлива в глаза.

Если топливо попадет в глаза, снимите, если у вас есть, контактные линзы и промойте глаза в большом количестве воды в течение не менее 15 минут и обратитесь за помощью к врачу.

Запрещается глотать топливо. Топливо, в состав которого входит бензин, биоэтанол или их смесь и дизель, очень ядовито и может приводить к необратимым травмам, а если такое топливо проглотить — к летальному исходу. Немедленно обращайтесь к врачу, если вы проглотили топливо.

ПРЕДОСТЕРЕЖЕНИЕ

Разлитое на землю топливо может воспламениться.

Перед началом заправки выключите топливный обогреватель.

Никогда не держите при себе активированный мобильный телефон во время заправки. Рингтоны могут приводить к образованию искр и воспламенению паров бензина, что, в свою очередь, может привести к пожару и травмам.

ВАЖНО

Действие гарантии Volvo, а также дополнительных договоров на обслуживание прекращается в случае использования смеси из различных типов топлива¹⁷ или топлива, не рекомендованного к применению. Это относится ко всем двигателям. ВНИМАНИЕ! Не относится к двигателям, адаптированным к использованию этанолового топлива (E85).

ВНИМАНИЕ

На разгонную динамику автомобиля могут влиять такие факторы, как экстремальные погодные условия, наличие прицепа, высокогорная местность, качество топлива.

Дополнительная информация

- Вождение в режиме экономии топлива (стр. 323)
- Топливо - дизельное (стр. 319)
- Фильтр грубой очистки дизельного топлива (DPF) (стр. 322)
- Расход топлива и выброс CO₂ (стр. 445)
- Топливный бак - объем (стр. 444)

¹⁷ Относится только к смеси бензина и этанола.



Топливо - бензин

Для двигателя используется бензиновое топливо.

Бензин должен соответствовать нормативу EN 228. Для большинства двигателей можно использовать бензин с октановым числом 95 и 98 RON. Только в исключительных случаях разрешается использовать топливо с низким октановым числом, например, 91 или 92 RON.

- Топливо с октановым числом 95 RON может использоваться для эксплуатации в нормальных условиях.
- 98 RON рекомендуется для максимальной мощности и минимального расхода топлива.

При эксплуатации автомобиля в жаркую погоду при температуре выше +38 °C для достижения максимальной мощности и минимального расхода топлива рекомендуется использовать топливо с наиболее высоким октановым числом.

ВАЖНО

- Чтобы не повредить катализатор, используйте только неэтилированный бензин.
- Допускается использование топлива, в состав которого входит до 10 объемных % этанола.
- Запрещается использовать топливо с присадками металлов.
- Не используйте добавки, не рекомендованные Volvo.

Содержание спирта-этанола

- Одобрен для использования бензин EN228 E10 (макс. 10 объемных процентов этанола).
- Не допускается использование топлива с содержанием этанола выше E10 (макс. содержание этанола 10 объемных процентов), например, E85.

Дополнительная информация

- Топливо - обращение (стр. 318)
- Вождение в режиме экономии топлива (стр. 323)
- Расход топлива и выброс CO₂ (стр. 445)
- Топливный бак - объем (стр. 444)

Топливо - дизельное

Для двигателя используется дизельное топливо.

Используйте дизельное топливо только известных производителей. Никогда не заправляйте топливо сомнительного качества. Дизельное топливо должно отвечать нормам EN 590 и/или SS 155435. Дизельные двигатели чувствительны к загрязнению топлива, например, высокому содержанию в нем частиц серы.

В дизельном топливе при низких температурах (от -6 °C до -40 °C) может образовываться осадок парафина, который может затруднять запуск двигателя. Крупные нефтяные компании поставляют также специальное дизельное топливо, предназначенное для наружной температуры вблизи точки замерзания. По сравнению с обычным топливом оно обладает пониженной вязкостью и меньшей склонностью к кристаллизации парафина.

Вероятность образования конденсата в топливном баке уменьшается, если он всегда заполнен. При заправке следите за чистотой вокруг заправочной горловины. Не допускайте попадания топлива на лакокрасочное покрытие. Промойте загрязненные топливом места водой с мылом.





! ВАЖНО

Требования к дизельному топливу:

- Соответствие нормативам EN 590 и/или SS 155435
- Содержание серы не выше 10 мг/кг
- Максимально допустимое содержание FAME (Fatty Acid Methyl Ester) 7 об. %.

! ВАЖНО

Запрещается использовать следующее топливо, аналогичное дизельному:

- Специальные присадки
- Судовой мазут
- Котельное топливо
- ¹⁸ (Fatty Acid Methyl Ester) и растительное масло.

Такое топливо не отвечает требованиям, предъявляемым компанией Volvo, и приводит к повышенному износу и повреждению двигателя, не покрываемых гарантией Volvo.

Остановка подачи топлива

Если топливо заканчивается в автомобилях с дизельным двигателем, то для запуска двигателя после заправки топли-

вом может потребоваться продувка топливной системы в мастерской.

После остановки двигателя из-за отсутствия топлива топливной системе необходимо немного времени для проведения проверки. В этом случае после заправки дизельным топливом, но до пуска двигателя выполните следующее:

1. Вставьте дистанционный ключ в замок зажигания и вдавите его до упора. Дополнительную информацию см. Положения ключа (стр. 81).
2. Нажмите кнопку **START**, но **не** выжимайте педаль тормоза и/или сцепления.
3. Подождите прим. одну минуту.
4. Для пуска двигателя: Выжмите педаль тормоза и/или сцепления и нажмите еще раз кнопку **START**.

i ВНИМАНИЕ

Перед заправкой топлива в случае отсутствия топлива в баке:

- Остановитесь на максимально ровной/горизонтальной поверхности – если автомобиль наклонен, существует риск образования воздушных пузырей во время подачи топлива.

Слив конденсата из топливного фильтра

В топливном фильтре от топлива отделяется конденсат. Иначе конденсат может нарушить работу двигателя.

Слив конденсата из топливного фильтра следует проводить в соответствии с интервалами техобслуживания, указанными в Книжке по гарантии и сервису, или если подозреваете, что использовали загрязненное топливо. Дополнительную информацию см. Программа техобслуживания Volvo (стр. 370).

! ВАЖНО

Некоторые специальные добавки позволяют удалять воду, отделяя ее в топливном фильтре.

Дополнительная информация

- Топливо - обращение (стр. 318)
- Фильтр грубой очистки дизельного топлива (DPF) (стр. 322)
- Расход топлива и выброс CO₂ (стр. 445)

¹⁸ Дизельное топливо может содержать некоторое количество жирнокислотного метилового эфира, а дополнительное количество этого вещества запрещается добавлять.



Катализаторы

Катализаторы предназначены для очистки отработанных газов. Они расположены вблизи двигателя, чтобы быстро достигалась рабочая температура.

Катализаторы состоят из монолитного блока (керамзит или металл), в котором проходят каналы. На стенки каналов нанесено покрытие из платины/родия/палладия. Эти металлы выполняют функцию катализатора, т.е. ускоряют химические процессы, но при этом сами не расходуются.

Лямбда-зонд™ кислородный датчик

Лямбда-зонд является частью системы регулирования. Он служит для уменьшения выбросов и улучшает процесс использования топлива. Дополнительную информацию см. Расход топлива и выброс CO₂ (стр. 445).

Кислородный датчик контролирует содержание кислорода в отработавших газах, покидающих двигатель. Измеренное значение анализа отработавших газов вводится в электронную систему, которая непрерывно регулирует работу форсунок. Соотношение между количеством топлива и воздуха, поставляемым в двигатель, регулируется постоянно. Регулирование создает оптимальный режим для эффективного сгорания, снижая с помощью трехканального катализатора вредные вещества

(углеводороды, монооксид углерода и оксиды азота).

Дополнительная информация

- Вождение в режиме экономии топлива (стр. 323)
- Топливо - бензин (стр. 319)
- Топливо - дизельное (стр. 319)

Топливо - биоэтанол E85

Биоэтанол E85 используется в качестве топлива для автомобильных двигателей.

Не вносите изменения в топливную систему или компоненты топливной системы и не заменяйте компоненты деталями, которые не предназначены для использования с биоэтанолом.



ПРЕДОСТЕРЕЖЕНИЕ

Запрещается использовать метанол. В табличке с внутренней стороны крышки топливного бака указано альтернативное топливо.

Использование компонентов, не предназначенных для использования в двигателях, работающих на биоэтаноле, может привести к воспламенению, травмам людей или повреждению двигателя.

Запасная канистра



ВАЖНО

Законы, касающиеся хранения запасной канистры в автомобиле, отличаются в разных странах. Обязательно выясните, какие законы действуют в данной стране.

В запасную канистру, хранимую в автомобиле, следует заливать бензин. Дополни-



08 Запуск двигателя и вождение



тельную информацию см. Запуск двигателя – Гибкое топливо (стр. 282).

! ВАЖНО

Удостоверьтесь в том, что запасная канистра надежно закреплена и крышка герметично закрыта.

! ПРЕДОСТЕРЕЖЕНИЕ

Этанол чувствителен к искрообразованию, и при заполнении запасной канистры этанолом в ней могут образовываться взрывоопасные газы.

Дополнительная информация

- Топливо - обращение (стр. 318)
- Вождение в режиме экономии топлива (стр. 323)

Фильтр грубой очистки дизельного топлива (DPF)

Для более эффективной очистки отработавших газов в автомобилях с дизельным двигателем устанавливается фильтр частиц.

При нормальных условиях эксплуатации частицы в отработавших газах задерживаются фильтром. Для сжигания этих частиц и очистки фильтра запускается, т.н. процесс регенерации. Для этого необходимо, чтобы двигатель достиг нормальной рабочей температуры.

Регенерация сажевого фильтра производится автоматически и обычно занимает 10-20 минут. При низкой средней скорости на это может потребоваться больше времени. Во время регенерации несколько возрастает расход топлива.

Регенерация в холодную погоду

Если автомобиль в холодную погоду часто эксплуатируется на короткие расстояния, двигателем не достигается нормальная рабочая температура. Это означает, что регенерация фильтра частиц дизельного топлива не происходит, и фильтр не очищается.

Когда фильтр заполнен частицами прим. на 80%, в комбинированном приборе включается желтый информационный символ, а на информационном дисплее при-

бора появляется сообщение **Полный сажевый фильтр См.руководство.**

Начните регенерацию фильтра во время поездки в автомобиле, желательно, по шоссе или автостраде, с тем чтобы была достигнута рабочая температура двигателя. Затем автомобиль должен быть в движении еще 20 минут.

i ВНИМАНИЕ

При проведении регенерации может происходить следующее:

- Возможно незначительное снижение мощности двигателя.
- Может временно повысится расход топлива
- Может появиться запах гари.

После завершения регенерации предупреждающее сообщение исчезает автоматически.

Используйте стояночный обогреватель* в холодную погоду, чтобы в двигателе быстрее установилась нормальная рабочая температура.



! ВАЖНО

Если фильтр полностью забит частицами, бывает трудно запустить двигатель, или фильтр просто становится неработоспособным. Тогда возможно, что фильтр необходимо заменить.

Дополнительная информация

- Топливо - обращение (стр. 318)
- Топливо - дизельное (стр. 319)
- Расход топлива и выброс CO₂ (стр. 445)
- Топливный бак - объем (стр. 444)

Вождение в режиме экономии топлива

Экономичное вождение и забота об окружающей среде означают предвидение дорожной ситуации и плавное вождение, а также адаптацию манеры вождения и скорости к условиям дорожного движения.

- Для максимальной экономии топлива активируйте режим ECO (стр. 304)^{*19}.
- Воспользуйтесь индикацией ECO Guide, которая показывает, насколько экономично вы управляете автомобилем, см. Eco guide & Power guide* (стр. 69).
- Двигайтесь, по возможности, на самой высокой передаче в соответствии с дорожной ситуацией и состоянием дороги – чем ниже обороты двигателя, тем меньше расход топлива. Индикатор включения передачи (стр. 285).
- Избегайте ненужных резких ускорений и торможений.
- На высокой скорости увеличивается расход топлива – при увеличении скорости возрастает сопротивление воздуха.
- Не прогревайте двигатель на холостых оборотах, а как можно быстрее начинайте движение с небольшой нагрузкой на двигатель – холодный двигатель

расходует больше топлива по сравнению с прогретым.

- Следите и регулярно проверяйте давление в шинах – оптимальный результат обеспечивает давление ECO, см. Шины - заданное давление в шинах (стр. 446).
- Расход топлива зависит от выбора шин – проконсультируйтесь у дилера Volvo, какие шины подходят для автомобиля.
- Освобождайте автомобиль от ненужных вещей – чем больше нагружен автомобиль, тем выше расход.
- Притормаживайте двигателем там, где нет угрозы другим участникам движения.
- Груз на крыше и лыжный короб увеличивают сопротивление воздуха и повышают расход – снимайте багажник, когда вы им не пользуетесь.
- Не ездите с открытыми окнами.

Дополнительную информацию об экологической концепции Volvo Car Corporation см. Экологическая концепция Volvo Car Corporation (стр. 22).

Дополнительную информацию о расходе топлива см. Расход топлива и выброс CO₂ (стр. 445).

¹⁹ Только автомобили с автоматической коробкой передач.





ПРЕДОСТЕРЕЖЕНИЕ

Запрещается глушить двигатель во время движения, например, на спусках, так как при этом отключаются важные системы, такие как сервоуправление и сервоусиление тормозов.

Дополнительная информация

- Топливо - обращение (стр. 318)
- Расход топлива и выброс CO₂ (стр. 445)
- Топливный бак - объем (стр. 444)

Езда с прицепом

При буксировке прицепа необходимо учитывать несколько важных моментов, когда речь идет, например, о буксирном устройстве, прицепе и размещении груза на прицепе.

Допустимая нагрузка зависит от рабочего веса автомобиля. Общий вес пассажиров во всего дополнительного оборудования, например, буксирного крюка, пропорционально на этот же вес снижают грузоподъемность автомобиля. Детальную информацию см. Массы (стр. 432).

Если буксирное устройство монтируется Volvo, автомобиль поставляется со всем необходимым оснащением для езды с прицепом.

- Буксирное устройство на автомобиле должно быть разрешенного типа.
- Если буксирный крюк монтируется после поставки автомобиля, проверьте вместе с Вашим дилером Volvo, чтобы в автомобиле имелось все необходимое оборудование для езды с прицепом.
- Груз в прицепе разместите так, чтобы давление на буксирное устройство автомобиля соответствовало указанному максимальному давлению на шар.
- Увеличьте давление в шинах до рекомендуемого значения для полной нагрузки. Расположение таблички с

информацией о давлении в шинах см. Шина - давление воздуха (стр. 346).

- Двигатель испытывает еще большую нагрузку, чем обычно, при вождении с прицепом.
- Не ездите с тяжелым прицепом на абсолютно новом автомобиле. Подождите, пока пробег окажется равным не менее 1000 км.
- На длинных и крутых спусках тормоза автомобиля испытывают большие нагрузки по сравнению с обычными условиями. Перейдите на низкую передачу и выровняйте скорость.
- В целях безопасности автомобилю с прицепом не рекомендуется превышать максимально разрешенную скорость. Выполняйте действующие правила в отношении разрешенной скорости и веса.
- Двигайтесь на малых скоростях при буксировке прицепа по длинным, крутым подъемам.
- Избегайте ездить с прицепом, если подъем превышает 12 %.

Кабель прицепа

Если буксирное устройство автомобиля оборудовано 13-штекерным разъемом, а прицеп 7-штекерным разъемом, необходим специальный переходник. Используйте переходный кабель, одобренный Volvo. Проверьте, чтобы кабель не волочился по земле.



Указатели поворотов и стоп-сигналы прицепа

Если неисправна одна из ламп указателей поворотов прицепа, символ указателей поворотов в комбинированном приборе мигает быстрее обычного, и на информационном дисплее показывается текст **Неисправность поворотника прицепа.**

Если неисправна одна из ламп стоп-сигналов прицепа, показывается текст **Неисправность стоп-сигнала прицепа.**

Регулировка уровня*

Задние амортизаторы поддерживают постоянную высоту независимо от загрузки автомобиля (до максимально допустимого веса). Когда автомобиль стоит неподвижно, задняя часть кузова немного опускается – это вполне нормально

Масса прицепа

Информацию о прицепах Volvo разрешенной массы см. Масса, разрешенная для буксировки, и нагрузка на шаровое устройство прицепа (стр. 433).

ВНИМАНИЕ

Указан максимально допустимый вес прицепа, разрешенный Volvo. Вес прицепа и скорость буксировки могут дополнительно ограничиваться национальными правилами в отношении транспортных средств. Буксирные крюки могут быть сертифицированы для буксировки большего веса, чем может буксировать автомобиль.

ПРЕДОСТЕРЕЖЕНИЕ

Следуйте рекомендациям относительно веса прицепа. В противном случае всей транспортной связкой будет трудно управлять при маневрах и торможении.

Дополнительная информация

- Езда с прицепом - механическая коробка передач (стр. 325)
- Езда с прицепом - автоматическая коробка передач (стр. 326)
- Буксирное устройство/буксирный крюк (стр. 326)
- Замена ламп (стр. 387)

Езда с прицепом - механическая коробка передач

При движении с прицепом по гористой местности в жарком климате существует опасность перегрева.

Перегрев

При движении с прицепом по гористой местности в жарком климате существует опасность перегрева.

- Обороты двигателя не должны быть выше 4500 об/мин (дизельные двигатели: 3500 об/мин) – иначе это может привести к повышению температуры масла.

Дизельный двигатель 5 цилиндров

- При опасности перегрева оптимальные обороты двигателя 2300-3000 об/минуту для оптимальной циркуляции охлаждающей жидкости.

Дополнительная информация

- Езда с прицепом (стр. 324)



Езда с прицепом - автоматическая коробка передач

При движении с прицепом по гористой местности в жарком климате существует опасность перегрева.

- Автоматическая коробка передач выбирает оптимальную нагрузку в зависимости от установленной передачи и обороты двигателя.
- В случае перегрева коробки в комбинированном приборе появляется предупреждающий символ, а на информационном дисплее появляется сообщение – выполните указанные рекомендации.

Крутые подъемы

- Не блокируйте автоматическую коробку передач на более высокой передаче, чем "выдерживает" двигатель – двигаться на высокой передаче с низкими оборотами двигателя не всегда выгодно.

Стоянка на подъеме

1. Выжмите педаль тормоза.
 2. Задействуйте стояночный тормоз.
 3. Переместите селектор передач в положение **P**.
 4. Отпустите педаль тормоза.
- Во время стоянки автомобиля с автоматической коробкой передач и прицепом селектор передач должен нахо-

диться в положении для стоянки **P**. Обязательно затягивайте стояночный тормоз.

- Если автомобиль с прицепом устанавливается на стоянку на склоне, для блокировки колес используйте колодки.



ВАЖНО

Специальную информацию о медленном вождении автомобиля с прицепом для автомобилей с автоматической коробкой передач Powershift см. Автоматическая коробка передач - Powershift* (стр. 290).

Начало движения на склоне

1. Выжмите педаль тормоза.
2. Переместите селектор передач в положение для движения **D**.
3. Отпустите стояночный тормоз.
4. Отпустите педаль тормоза и трагайтесь с места.

Дополнительная информация

- Автоматическая коробка передач - Geartronic* (стр. 286)

Буксирное устройство/буксирный крюк

Буксирное устройство позволяет, например, тянуть на буксире прицеп или другой автомобиль.

Если автомобиль оборудован съемным буксирным крюком, при установке съемной части требуется строго выполнять указания по монтажу, см. Съемный буксирный крюк – монтаж/демонтаж (стр. 328).



ПРЕДОСТЕРЕЖЕНИЕ

Если автомобиль укомплектован съемным буксирным крюком Volvo:

- Точно выполняйте инструкции по монтажу.
- Перед началом движения съемную часть необходимо зафиксировать с помощью ключа.
- Убедитесь, что индикатор в окошке имеет зеленый цвет.

Проверьте, это важно

- Шаровое устройство буксирного крюка следует регулярно чистить и смазывать пластичной смазкой.



ВНИМАНИЕ

Если используется буксирное устройство с шаровой опорой и с демпфированием колебаний, шаровая опора не должна смазываться.

Дополнительная информация

- Езда с прицепом (стр. 324)

Съемный буксирный крюк - хранение

Храните съемный буксирный крюк в грузовом отсеке.

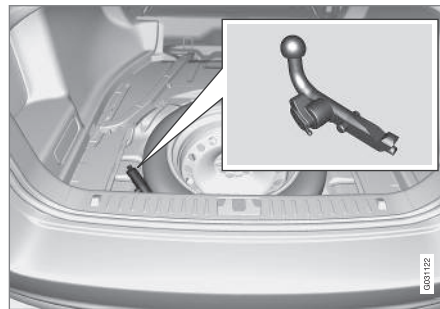

Место для хранения буксирного крюка.

ВАЖНО

Обязательно снимайте буксирное устройство после использования. Храните его в автомобиле в предназначенном для него месте, надежно закрепив ремнем.

Дополнительная информация

- Съемный буксирный крюк - технические характеристики (стр. 327)
- Съемный буксирный крюк – монтаж/демонтаж (стр. 328)
- Езда с прицепом (стр. 324)

Съемный буксирный крюк - технические характеристики

Технические характеристики съемного буксирного крюка.

Технические данные

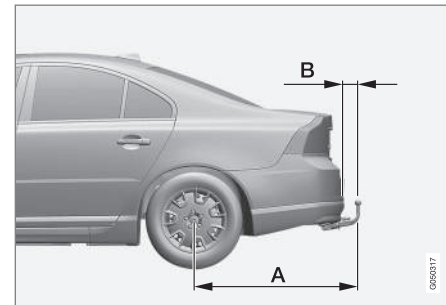

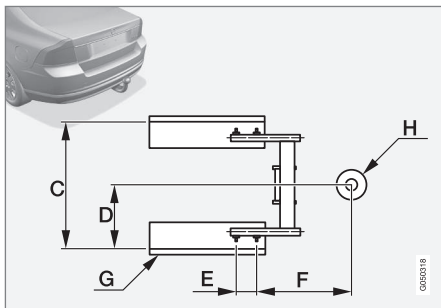

Размеры, точки крепления (мм)

A	1127
B	87
C	855
D	428
E	112
F	360
G	Боковая балка
H	Центр шарового устройства

Дополнительная информация

- Съёмный буксирный крюк – монтаж/демонтаж (стр. 328)
- Съёмный буксирный крюк - хранение (стр. 327)

- Езда с прицепом (стр. 324)

Съёмный буксирный крюк – монтаж/демонтаж

Монтаж/демонтаж съёмного буксирного крюка выполняются следующим образом:

Монтаж



- 1 Снимите защитную крышку, надавив сначала на фиксатор, **1** а затем потянув крышку назад **2**.

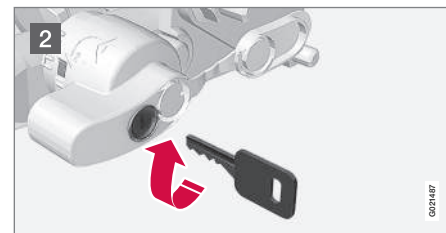

- 2 Повернув ключ по часовой стрелке, убедитесь, что механизм находится в незапертом положении.

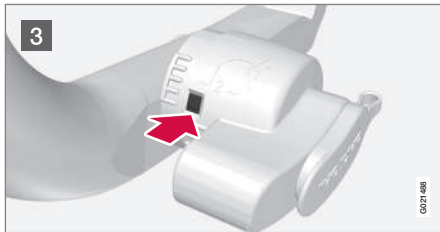

- 3 Индикаторное окошко должно быть красного цвета.

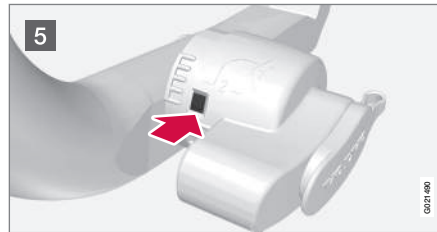

- 5 Индикаторное окошко должно быть зеленого цвета.

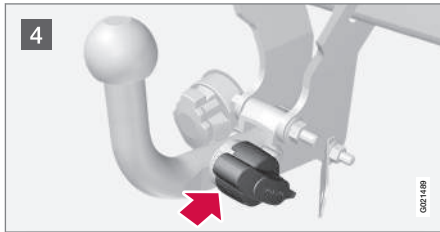

- 4 Установите и вдавите буксирный крюк до щелчка.

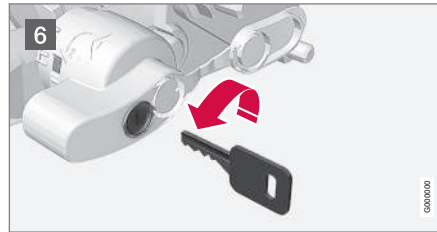

- 6 Поверните ключ против часовой стрелки в запорное положение. Выньте ключ из замка.

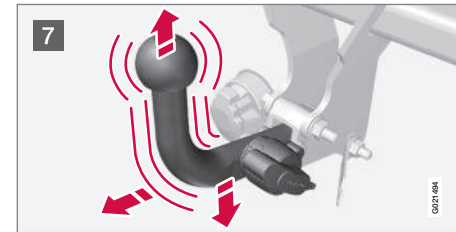

- 7 Убедитесь, что буксирный крюк зафиксирован, подергав вверх, вниз и назад.

⚠ ПРЕДОСТЕРЕЖЕНИЕ

Если буксирный крюк установлен неправильно, его следует снять и вновь закрепить, как указано ранее.

! ВАЖНО

Нанесите смазку только на собственно сцепной шар, остальные части должны быть чистыми и сухими.



8 Страховочный трос.

ПРЕДОСТЕРЕЖЕНИЕ

Убедитесь, что трос безопасности прицепа закреплен в правильном месте.

Снятие буксирного крюка

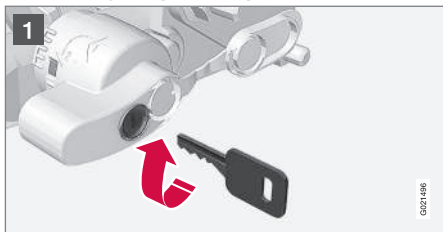

1 Вставьте ключ и поверните по часовой стрелке до незапертого положения.



2 Нажмите стопорную ручку (1) и поверните против часовой стрелки (2) до щелчка.

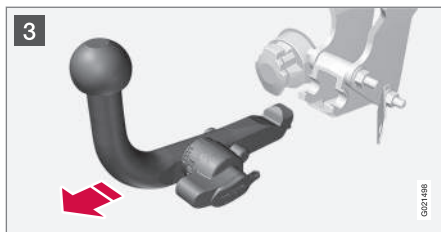

3 Поверните вниз до упора стопорную ручку и, удерживая ее, одновременно выньте буксирный крюк назад и вверх.

ПРЕДОСТЕРЕЖЕНИЕ

При хранении буксирного крюка в автомобиле его следует надежно закрепить, см. Съёмный буксирный крюк - хранение (стр. 327).



4 Задвинув, зафиксируйте защитную крышку.

Дополнительная информация

- Съёмный буксирный крюк - хранение (стр. 327)
- Съёмный буксирный крюк - технические характеристики (стр. 327)
- Езда с прицепом (стр. 324)



Буксировка

При буксировке одно транспортное средство тянется за другим транспортным средством на буксирном тросе.

Перед буксировкой узнайте, с какой скоростью согласно законодательству разрешается буксировать автомобиль.

1. Чтобы снять блокировку рулевого колеса, установите дистанционный ключ в замок зажигания и длительно нажмите на кнопку **START/STOP ENGINE** – активируется положение ключа **II**, дополнительную информацию о положениях ключа см. Положения ключа (стр. 81).
2. Во время буксировки дистанционный ключ должен постоянно находиться в замке запуска.
3. Когда буксируемый автомобиль снижает скорость, удерживайте буксировочный трос в натянутом состоянии, слегка нажимая на педаль тормоза – так вы избегаете ненужных рывков.
4. Будьте готовы к торможению в любой момент.



ПРЕДОСТЕРЕЖЕНИЕ

- Перед буксировкой проверьте, чтобы была снята блокировка замка рулевого колеса.
- Дистанционный ключ должен находиться в положении **II** – в положении **I** все подушки безопасности отключены.
- Запрещается извлекать ключ из замка запуска во время буксировки автомобиля.



ПРЕДОСТЕРЕЖЕНИЕ

Сервоусиление тормозов и рулевого управления не действует, если двигатель не работает – в этом случае на педаль тормоза приходится давить прим. в 5 раз сильнее, а поворот руля требует гораздо большего усилия, чем обычно.

Ручная коробка передач

Перед буксировкой:

- Переместите рычаг переключения передач в нейтральное положение и отпустите стояночный тормоз.

Автоматическая коробка передач Geartronic

Перед буксировкой:

- Переместите селектор передач в положение **N** и отпустите стояночный тормоз.



ВАЖНО

- Автомобиль запрещается буксировать на скорости выше 80 км/ч и на расстояние более 80 км.
- Помните, что колеса автомобиля при буксировке должны вращаться только вперед.

Автоматическая коробка передач Powershift

Модель с коробкой передач Powershift не пригодна для буксировки, так как для обеспечения достаточной смазки двигателя должен работать. Если буксировку все же необходимо выполнить, расстояние должно быть максимально коротким и скорость должна быть очень низкой.

Если вы не уверены, установлена ли на вашем автомобиле коробка передач Powershift, вы можете это проверить по обозначению в табличке для коробки передач, которая находится под капотом, см. Обозначения типа (стр. 428). Обозначение "MPS6" указывает на то, что в автомобиле установлена коробка передач Powershift. Другое обозначение указывает



на автоматическую коробку передач Geartronic.

! ВАЖНО

Избегайте буксировки автомобиля.

- Для того, чтобы убрать автомобиль с опасного участка дороги, разрешается буксировка автомобиля на короткое расстояние на низкой скорости – не более чем на 10 км на скорости не выше 10 км/ч. Помните, что при буксировке колеса автомобиля должны вращаться вперед.
- Для перемещения на расстояние более 10 км автомобиль следует эвакуировать таким образом, чтобы ведущие колеса не касались дороги – рекомендуется обратиться за помощью к специалистам.

Перед буксировкой:

- Переместите селектор передач в положение **N** и отпустите стояночный тормоз.

Пуск от вспомогательного источника

Запрещается запускать двигатель буксировкой. Пользуйтесь вспомогательным аккумулятором в том случае, если аккумулятор вашего автомобиля разряжен так, что двигатель не запускается, см. Запуск

двигателя от вспомогательного аккумулятора (стр. 283).

! ВАЖНО

При попытке запуска двигателя буксировкой вы можете повредить катализатор.

Дополнительная информация

- Буксирная скоба (стр. 332)
- Эвакуация (стр. 333)

Буксирная скоба

Буксировочная скоба вкручивается и закрепляется в гнезде с резьбой под защитной крышкой с правой стороны на переднем или заднем бампере.

Установка буксирной скобы

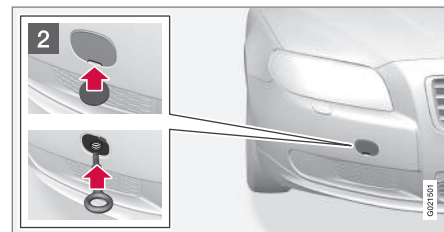
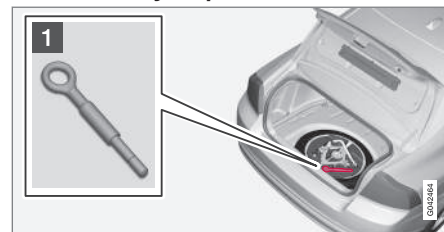

- 1 Выньте буксировочную скобу, которая находится под люком в полу багажного отделения.



2 Защитная крышка в точке крепления буксировочной скобы выпускается в двух вариантах, и поэтому открывается разными способами:

- При наличии углубления, чтобы открыть крышку, вставьте монету или аналогичный предмет в углубление и выдавите крышку наружу. Затем полностью отогните и снимите крышку.
- В другом случае на одной из сторон крышки или в углу имеется маркировка: Нажмите на маркировку пальцем и одновременно отведите наружу противоположную сторону/угол с помощью монеты или аналогичного предмета – крышка повернется вокруг центральной линии, и после этого вы сможете ее снять.

Закрутите буксировочную скобу полностью до фланца. Заверните скобу тщательно до упора с помощью, например, баллонного ключа.

После использования открутите буксировочную скобу и положите на место.

Завершите работы, установив на бампер защитную крышку.

Буксировочную скобу разрешается использовать для подъема автомобиля на эвакуатор с платформой. Возможность выполнения такой операции определяется положением автомобиля и величиной

дорожного просвета. Вы можете повредить автомобиль, если при слишком большом угле наклона ramпы эвакуатора или недостаточной величине дорожного просвета для подъема автомобиля использовать буксировочную скобу. Пользуйтесь подъемным устройством, установленным на эвакуаторе.



ПРЕДОСТЕРЕЖЕНИЕ

При подъеме автомобиля на платформу эвакуатора запрещается людям/предметам находиться позади эвакуатора.



ВАЖНО

Буксировочная скоба предназначена только для буксировки по дороге, а **не** для эвакуации из кювета или через препятствие. Пользуйтесь услугами специалистов для проведения эвакуационных работ.

Дополнительная информация

- Буксировка (стр. 331)
- Эвакуация (стр. 333)

Эвакуация

"Поврежденный означает, что автомобиль увезли с помощью другого транспортного средства."

Пользуйтесь услугами специалистов для проведения эвакуационных работ.

Буксировочную скобу разрешается использовать для подъема автомобиля на эвакуатор с платформой. Возможность выполнения такой операции определяется положением автомобиля и величиной дорожного просвета. Вы можете повредить автомобиль, если при слишком большом угле наклона ramпы эвакуатора или недостаточной величине дорожного просвета для подъема автомобиля использовать буксировочную скобу. Пользуйтесь подъемным устройством, установленным на эвакуаторе.



ПРЕДОСТЕРЕЖЕНИЕ

При подъеме автомобиля на платформу эвакуатора запрещается людям/предметам находиться позади эвакуатора.



ВАЖНО

Буксировочная скоба предназначена только для буксировки по дороге, а **не** для эвакуации из кювета или через препятствие. Пользуйтесь услугами специалистов для проведения эвакуационных работ.

ВАЖНО

Помните, что колеса автомобиля при буксировке должны вращаться только вперед.

- Автомобиль с приводом на все колеса (AWD) запрещается буксировать методом частичной погрузки передней части со скоростью выше 70 км/ч. Максимально разрешенное расстояние буксировки составляет 50 км.

Дополнительная информация

- Буксировка (стр. 331)

09

КОЛЕСА И ШИНЫ

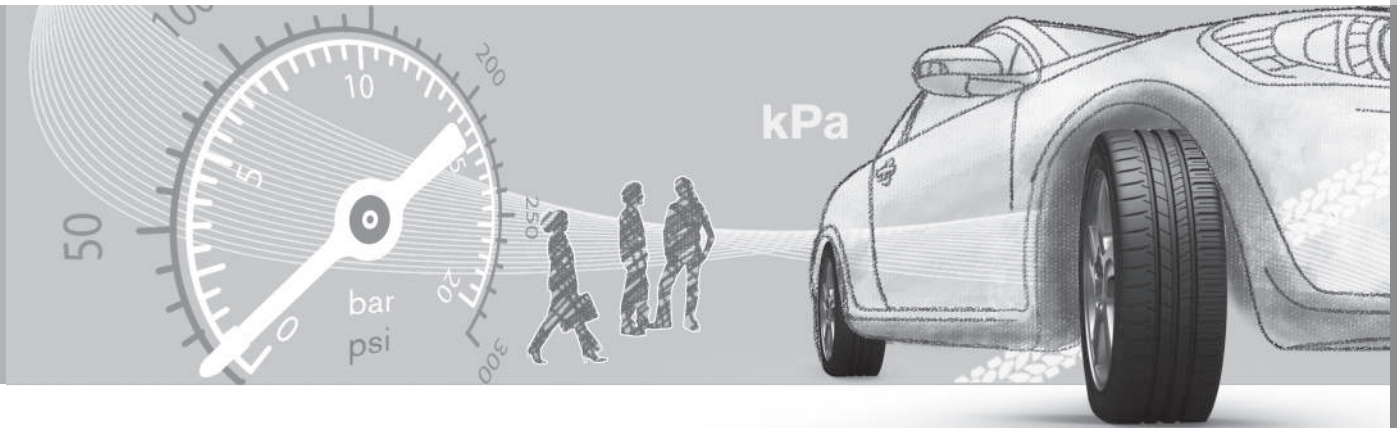



Шина - направление вращения

На шинах с рисунком протектора, предназначенным для вращения только в одну сторону, стрелкой указано направление вращения.

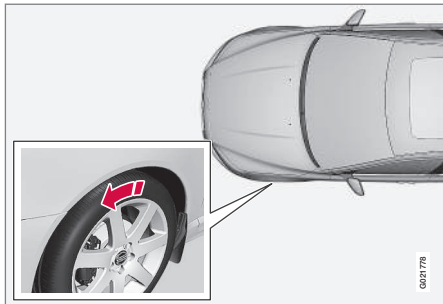

Стрелка указывает направление вращения шины.

Шины должны вращаться только в одну сторону в течение всего срока службы. Переставлять такие шины можно только между передним и задним колесом, но ни в коем случае не с левой стороны на правую или наоборот. Неправильная установка шин приводит к ухудшению тормозных характеристик и потере способности вытеснять воду и снежную грязь с дорожного покрытия. Шины с наибольшей высотой рисунка протектора следует всегда устанавливать назад (для снижения опасности заноса).

ВНИМАНИЕ

Убедитесь, что обе пары колес имеют один и тот же тип, один и тот же размер и что они одной и той же марки.

Следуйте рекомендациям относительно давления в шинах, приведенным в таблице значений давления в шинах (стр. 446).

Дополнительная информация

- Размеры шин (стр. 341)
- Шины - классификация по скорости (стр. 342)
- Шина - индекс нагрузки (стр. 342)
- Уход за шинами (стр. 336)
- Шина - индикатор износа протектора (стр. 338)

Уход за шинами

Функция шин состоит также в обеспечении сцепления с поверхностью, ослаблении вибраций и защите колес от износа.

Динамические характеристики

Динамические характеристики автомобиля во многом зависят от установленных на автомобиле шин. От типа шин, размера, давления в шинах и класса скорости зависит поведение автомобиля.

Возраст шин

Все шины старше 6 лет следует проверять у специалиста даже при отсутствии видимых повреждений. Шины стареют и разрушаются, даже если их использовали мало или совсем не использовали. При этом их свойства могут измениться. Это относится ко всем шинам, припасенным на будущее. Примером внешних признаков, указывающих на то, что шины не пригодны для использования, являются трещины или изменения окраски.



Новые шины

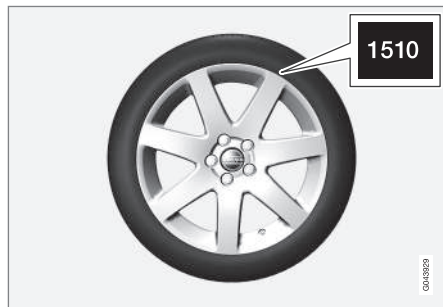

Шины – это товар с ограниченным сроком годности. Через несколько лет использования они становятся жестче, и их фрикционные свойства снижаются. Поэтому при замене шин старайтесь приобрести шины, выпущенные как можно позднее. Это особенно важно для зимних шин. Последние цифры в цифровой последовательности соответствуют недели и году изготовления автомобиля. Это называется маркировкой DOT (Department of Transportation) шины и указывается при помощи четырех цифр, например, 1510. Шина на рисунке изготовлена на 15-ой неделе 2010 года.

Летние и зимние шины

При замене летних колес на зимние и наоборот на колесах следует пометить, с какой стороны они были сняты, например, **Л** с левой стороны и **П** с правой стороны.

Износ и обслуживание

При правильном давлении в шинах (стр. 346) износ шин происходит более равномерно. Скорость старения и износа шин зависит от стиля вождения, давления в шинах, климата и состояния дорог. Чтобы избежать различия в высоте рисунка протектора и неравномерного износа шин, можно менять местами переднюю и заднюю шины. Первый раз замену следует провести прим. после 5000 км, а затем с интервалом 10000 км. Volvo рекомендует обратиться на официальную станцию техобслуживания Volvo, если у вас есть сомнения относительно высоты рисунка протектора шин. В случае значительного различия в степени износа шин (глубина протектора отличается >1мм), шины с наименьшим износом протектора следует всегда устанавливать назад. Обычно занос передних колес, который предотвращается легче, чем занос задних колес, приводит к тому, что автомобиль продолжает движение вперед, а при заносе задних колес задняя часть автомобиля уходит в сторону, и водитель может полностью потерять контроль над автомобилем. Поэтому очень важно, чтобы сцепление с дорогой не теряли именно задние колеса, а не передние.

Колеса следует хранить в горизонтальном или подвешенном состоянии, их запрещается ставить.

ПРЕДОСТЕРЕЖЕНИЕ

Поврежденная шина может привести к потере управления автомобилем.

Дополнительная информация

- Размеры шин (стр. 341)
- Шины - классификация по скорости (стр. 342)
- Шина - индекс нагрузки (стр. 342)
- Шина - направление вращения (стр. 336)
- Шина - индикатор износа протектора (стр. 338)



Шина - индикатор износа протектора

Индикатор износа протектора показывает степень износа шины.

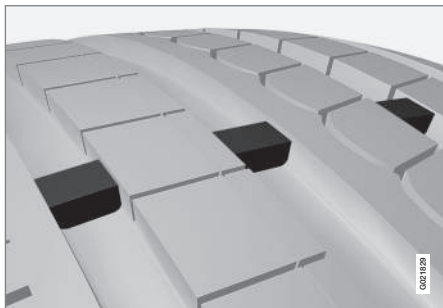

Индикатор износа протектора.

Индикатор износа протектора представляет собой узкий выступ, расположенный поперек дорожки протектора. Сбоку на шине видны букв TWI (Tread Wear Indicator). Когда глубина протектора шины снижается до 1,6 мм, она оказывается равной индикатору износа. Немедленно замените шины новыми. Помните, что шины с малой высотой рисунка протектора имеют очень плохое сцепление с дорожным покрытием на мокрой и заснеженной дороге.

Дополнительная информация

- Размеры шин (стр. 341)
- Шины - классификация по скорости (стр. 342)

- Шина - индекс нагрузки (стр. 342)
- Шина - направление вращения (стр. 336)
- Уход за шинами (стр. 336)

Колесные болты

Колесные болты используются для крепления колеса к ступице и доступны в различных исполнениях.



ВАЖНО

Колесные гайки следует затягивать с усилием 140 Нм. При слишком большом усилии можно повредить резьбовое соединение.

Используйте только колесные диски, одобренные и допущенные Volvo, входящие в ассортимент оригинальных деталей Volvo. Проверьте момент затяжки динамометрическим ключом.

Колесная гайка с "секреткой"*

Колесная гайка с "секреткой"* может устанавливаться как на алюминиевых, так и на стальных дисках. Под люком в полу грузового отсека находится втулка для колесных гаек с "секреткой".

Дополнительная информация

- Размеры колес и ободов (стр. 341)



Инструменты

В комплект автомобиля входят, в том числе, буксировочная скоба, домкрат* и баллонный ключ*.

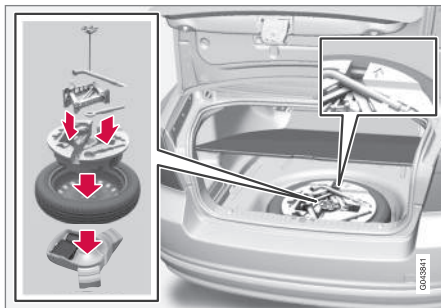

Под люком в полу грузового отсека находится буксировочная скоба, домкрат* и баллонный ключ*. Здесь также находится втулка для колесных гаек с "секреткой".

Дополнительная информация

- Временная герметизация шин* (стр. 357)
- Буксирная скоба (стр. 332)
- Замена колеса - снятие колеса (стр. 343)
- Колесные болты (стр. 338)
- Домкрат* (стр. 339)

Домкрат*

Домкрат используется для подъема автомобиля, например, при замене шин.

Пользуйтесь оригинальным домкратом только для замены запасного колеса. Болт домкрата должен быть всегда хорошо смазан.

Инструменты – положение для хранения

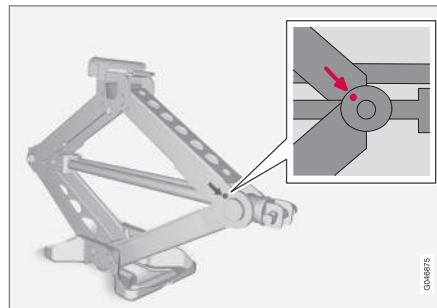

После использования инструменты и домкрат* следует правильно положить на место. Чтобы поместить домкрат на место, его следует скрутить до нужного положения.

Пенопластовый бокс и запасное колесо следует установить на место в обратном порядке.

Обратите внимание, что на верхнем пенопластовом боксе имеется стрелка. Она должна указывать вперед по ходу движения автомобиля.

ВАЖНО

Инструменты и домкрат*, когда они не используются, следует хранить в специально отведенном месте в багажном/грузовом отделении автомобиля.

Дополнительная информация

- Треугольный знак аварийной остановки (стр. 347)
- Временная герметизация шин* (стр. 357)



Зимние шины

Зимние шины - это шины, предназначенные для зимних дорожных условий.

Зимние шины

Volvo рекомендует использовать зимние шины определенных размеров. Размеры шин зависят от варианта двигателя. Всегда устанавливайте разрешенные зимние шины на все четыре колеса.

ВНИМАНИЕ

Volvo рекомендует обратиться к дилеру Volvo, чтобы узнать, какой тип дисков и шин подходит лучше всего вашей automobile.

Ошипованные шины

На протяжении первых 500-1000 км после установки новых ошипованных шин необходимо ездить как можно более плавно и осторожно, так чтобы шипы правильно установились в шинах. Благодаря этому продлевается срок службы шин и особенно шипов.

ВНИМАНИЕ

Правила, касающиеся использования ошипованных шин, в разных странах разные.

Высота рисунка протектора

Эксплуатация на обледенелых, заснеженных дорогах при низких температурах предъявляет к шинам более высокие требования, чем летом. Поэтому не рекомендуется эксплуатировать зимние шины с остаточной высотой рисунка протектора меньше 4 мм.

Использование цепей противоскольжения

Цепи противоскольжения разрешается устанавливать только на передние колеса (относится также и к полноприводным автомобилям). С цепями противоскольжения запрещается превышать скорость 50 км/ч. Старайтесь не ездить с цепями по не заснеженным дорогам, так как это приводит к ускоренному износу, как цепей, так и шин.

ПРЕДОСТЕРЕЖЕНИЕ

Пользуйтесь оригинальными цепями противоскольжения Volvo или их аналогами, адаптированными к конкретной модели автомобиля, размерам шин и дисков. Если у Вас есть сомнения, обратитесь на официальную станцию техобслуживания Volvo. Неправильно подобранные цепи противоскольжения могут серьезно повредить автомобиль и стать причиной аварии.

Дополнительная информация

- Замена колеса - снятие колеса (стр. 343)



Размеры колес и ободов

Примеры обозначения размеров колес и ободов см. в приведенной ниже таблице.

Автомобиль принят и одобрен как единое целое. Это означает, что можно устанавливать лишь некоторые комбинации колес (колесных дисков) и шин.

На колесах (дисках) указывается размер, например: 7Jx16x50.

7	Ширина диска в дюймах
J	Профиль бортовой закраины
16	Диаметр колесного диска в дюймах
50	Вылет в мм (расстояние от центра колеса до поверхности, которой колесо прижимается к ступице)

Дополнительная информация

- Размеры шин (стр. 341)
- Шины - заданное давление в шинах (стр. 446)

Размеры шин

Колеса (колесные диски) и шины автомобиля имеют определенные размеры, см. пример в таблице ниже.

Автомобиль принят и одобрен как единое целое. Это означает, что можно устанавливать лишь некоторые комбинации колес (колесных дисков) и шин.

На всех автомобильных шинах обозначен размер. **Пример обозначения:** 225/50R17 98W.

225	Ширина шины (мм)
50	Соотношение между высотой боковины шины и шириной шины (%).
R	Радиальные шины
17	Диаметр колесного диска в дюймах (")
98	Цифровой код, указывающий макс. разрешенную нагрузку на шину, индекс нагрузки (LI)
W	Цифровой код для максимально разрешенной скорости, класс скорости (SS) (в данном случае 270 км/ч).

ПРЕДОСТЕРЕЖЕНИЕ

19-дюймовые колеса **запрещается** устанавливать на автомобиле **без** опций R-design или спортивного шасси. Установка 19-дюймовых колес на автомобиле со **стандартным** шасси представляет угрозу безопасности, может привести к повреждению кузова и к снижению динамических характеристик автомобиля.

Дополнительная информация

- Шины - классификация по скорости (стр. 342)
- Шина - индекс нагрузки (стр. 342)
- Шина - направление вращения (стр. 336)
- Уход за шинами (стр. 336)
- Шины - заданное давление в шинах (стр. 446)
- Размеры колес и ободов (стр. 341)



Шина - индекс нагрузки

Индекс нагрузки показывает способность шины выдерживать определенную нагрузку.

Каждая шина способна выдержать определенную предельную нагрузку, обозначаемую индексом нагрузки (L). Вес автомобиля определяет, какую нагрузку должны выдерживать шины. В таблице приводятся минимально допустимые индексы нагрузки.

Дополнительная информация

- Размеры шин (стр. 341)
- Шины - заданное давление в шинах (стр. 446)
- Шины - классификация по скорости (стр. 342)
- Уход за шинами (стр. 336)

Шины - классификация по скорости

Каждая шина может выдерживать определенную максимальную скорость и поэтому относится к определенному классу скорости (SS - Speed Symbol).

Класс скорости шин должен быть не ниже максимальной скорости автомобиля. В таблице классов скорости показаны минимально допустимые классы скорости. Единственным исключением из этого являются зимние шины (стр. 340)¹, которые могут принадлежать к более низкому классу. При выборе таких шин скорость автомобиля не должна превышать скорости, установленной для этого класса шин (например, максимальная скорость для шин класса Q - 160 км/ч). Скорость автомобиля определяется правилами дорожного движения, а не классом шин.



ВНИМАНИЕ

Это максимально допустимая скорость, указанная в таблице.

Q	160 км/ч (используется только для зимних шин)
T	190 км/ч

H	210 км/ч
V	240 км/ч
W	270 км/ч
Y	300 км/ч



ПРЕДОСТЕРЕЖЕНИЕ

На автомобиль следует устанавливать шины, у которых индекс допустимой нагрузки (стр. 342) (L) и класс скорости (SS) такой же или выше, указанных в технических данных. Шина с более низким индексом допустимой нагрузки или классом скорости может перегреваться.

Дополнительная информация

- Размеры шин (стр. 341)
- Шина - индекс нагрузки (стр. 342)
- Шина - направление вращения (стр. 336)

¹ И ошипованные или неошипованные шины.



Замена колеса - снятие колеса

Колеса автомобиля можно менять, например, устанавливая зимние колеса или зимние шины.

Запасное колесо*

Запасное колесо (Temporary spare) предназначено только для временного использования, и его следует заменить на обычное колесо, как можно быстрее. Запасное колесо может изменить управляемость автомобиля. Запасное колесо по размеру меньше обычного колеса, и это влияет на дорожный просвет автомобиля. Будьте осторожны с высокими тротуарами и не мойте автомобиль на автоматической мойке. Если запасное колесо устанавливается на переднем мост, вы не можете пользоваться цепями противоскольжения. На полноприводных автомобилях привод на задние колеса можно отключить. Запасное колесо не подлежит ремонту.

Правильное давление в шине запасного колеса приведено в таблице с информацией о давлении в шинах (стр. 446).

ВАЖНО

- Запрещается двигаться со скоростью выше 80 км/ч, если на автомобиле установлено запасное колесо.
- Запрещается одновременно устанавливать на автомобиль более одного запасного колеса типа "Temporary Spare".

Запасное колесо расположено в углублении для запасного колеса внешней стороны вниз. Запасное колесо и пенопластовый бокс скреплены одним проходным болтом. В пенопластовом боксе находятся все инструменты.

Как достать запасное колесо, расположенное под грузовым полом

1. Откиньте настил пола в багажнике сзади вперед.
2. Открутите крепежный болт.
3. Выньте пенопластовый бокс с инструментом.
4. Выньте запасное колесо.

Снятие

Если замена колеса должна быть проведена в зоне движения транспорта, выставьте треугольный знак аварийной остановки (стр. 347). Автомобиль и домкрат* должны находиться на твердой горизонтальной поверхности.

1. Затяните стояночный тормоз (стр. 309) и включите передачу заднего хода или положение **P**, если на автомобиле установлена автоматическая коробка передач.

ПРЕДОСТЕРЕЖЕНИЕ

Убедитесь, что домкрат чистый, без повреждений и резьба тщательно смазана.

ВНИМАНИЕ

Volvo рекомендует пользоваться домкратом*, предназначенным только для соответствующей модели автомобиля, указанной на табличке, установленной на домкрате.

На этой табличке также указана максимальная подъемная сила домкрата при заданной минимальной высоте подъема.

2. Достаньте домкрат*, баллонный ключ* и съемник для колпака колеса*, которые хранятся в пенопластовом боксе. При выборе другого домкрата, см. Подъем автомобиля (стр. 374).
3. Заблокируйте спереди и сзади те колеса, которые останутся стоять на земле. Используйте, например, мощные деревянные упоры или большие камни.

* Опция/дополнительное оборудование, дополнительную информацию см. Введение.



4. На автомобилях со стальными дисками устанавливаются съемные колесные колпаки. Используйте съемное устройство, чтобы подцепить и снять закрытый колпак колеса. Вы можете также сдернуть колпак колеса руками.

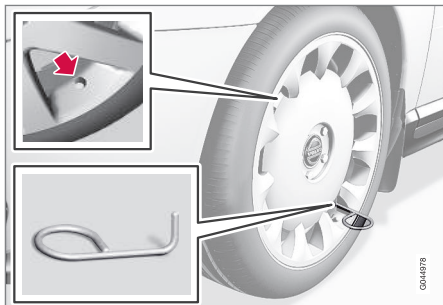

5. Скрутите вместе буксировочную скобу и баллонный ключ* до упора, как показано на рисунке.

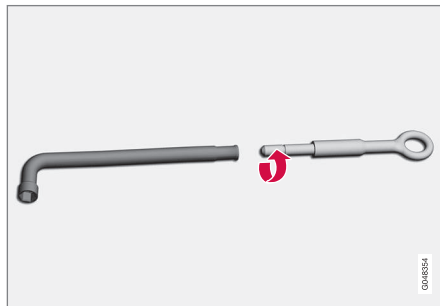

! ВАЖНО

Буксировочная скоба должна вкручиваться полностью в баллонный ключ.

6. Баллонным ключом ослабьте колесные болты на ½–1 оборот против часовой стрелки.

! ПРЕДОСТЕРЕЖЕНИЕ

Не прокладывайте ничего между поверхностью земли и домкратом, а также между домкратом и местом крепления домкрата на автомобиле.

7. На автомобиле с каждой стороны имеется по два упора для установки домкрата. В каждой точке крепления имеется углубление в пластмассовой защите. Опустите ногу домкрата так, чтобы она плотно прижалась к поверхности земли.

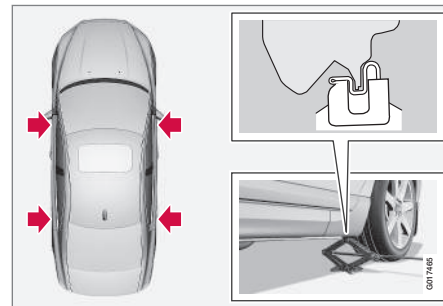

! ВАЖНО

Поверхность земли должна быть твердой, ровной и без наклона.



8. Поднимите автомобиль так, чтобы вывесить колесо. Открутите колесные болты и снимите колесо.

Дополнительная информация

- Замена колес - монтаж (стр. 345)
- Домкрат* (стр. 339)
- Треугольный знак аварийной остановки (стр. 347)
- Колесные болты (стр. 338)

Замена колес - монтаж

Монтаж колеса необходимо провести надлежащим образом.

Установка на место

1. Очистите контактные поверхности колеса и ступицы.
2. Установите колесо. Затяните тщательно колесные болты.
3. Опустите автомобиль так, чтобы колесо не прокручивалось.



4. Затяните колесные болты крест-накрест. Важно, чтобы колесные болты были затянуты с нужной силой. Затягивайте с усилием 140 Нм. Проверьте момент затяжки динамометрическим ключом.
5. Установите на место закрытый колпак колеса.

ВНИМАНИЕ

- После подкачки шины установите колпачок ниппеля на место, чтобы не допустить повреждение ниппеля мелкими камнями, грязью, и т.п.
- Используйте только пластмассовые колпачки ниппеля. Металлические колпачки могут покрыться ржавчиной, и их будет трудно отвернуть.

ВНИМАНИЕ

При монтаже вырез в колесном колпаке для ниппеля должен совпадать с положением ниппеля на диске.

ПРЕДОСТЕРЕЖЕНИЕ

Никогда не залезайте под автомобиль, если он опирается на домкрат.

Никогда не позволяйте пассажирам оставаться в автомобиле, если он опирается на домкрат.

Паркуйте автомобиль таким образом, чтобы он становился барьером, отделяющим пассажиров от проезжей части.



ВНИМАНИЕ

Обычный домкрат автомобиля можно использовать только по мере необходимости в течение короткого промежутка времени, как например, для замены проколотого колеса, замены зимних/летних колес и т.п. Для подъема автомобиля пользуйтесь только домкратом, который предназначен для вашей модели автомобиля. Если автомобиль поднимается домкратом часто или домкрат используется продолжительное время (больше, чем требуется для смены колес), рекомендуется пользоваться гаражным домкратом. В этом случае выполняйте инструкции, прилагаемые к используемому оборудованию.

Дополнительная информация

- Замена колеса - снятие колеса (стр. 343)
- Домкрат* (стр. 339)
- Треугольный знак аварийной остановки (стр. 347)
- Колесные болты (стр. 338)

Шина - давление воздуха

В шинах может быть разное давление воздуха; оно измеряется в барах.

Проверьте давление воздуха в шинах

Давление в шинах следует проверять каждый месяц.

Это также относится и к запасному колесу автомобиля.

- Давление в шинах для размера, рекомендованного для данного автомобиля
- Давление ECO²
- Давление в запасной шине (Temporary Spare)



ВНИМАНИЕ

- Контроль давления в шинах производят в их холодном состоянии. Шины считаются холодными, если их температура равна температуре окружающей среды. После нескольких километров вождения будет иметь место нагрев шин и давление в них увеличится.
- Пониженное давление в шинах увеличивает расход топлива, сокращает срок службы шин и ухудшает ходовые качества автомобиля. Вождение на шинах с пониженным давлением в них означает возможность перегрева и повреждения шин. Давление в шинах влияет на комфорт езды в автомобиле, шум от дороги и управляемость автомобиля.
- Давление в шинах с течением времени уменьшается, это естественный процесс. Давление в шинах также изменяется в зависимости от температуры окружающей среды.

² Давление ECO сокращает расход топлива.



Наклейка с указанием давления в шинах



На наклейке, расположенной на дверной стойке со стороны водителя (между передней и задней дверью) указано давление в шинах при различной нагрузке и скоростях. Эта же информация приведена в таблице давления в шинах, см. Шины - заданное давление в шинах (стр. 446).

Экономичный расход топлива, давление ECO

Для достижения наилучшей экономии топлива на скоростях ниже 160 км/ч рекомендуется поддерживать в шинах ECO-давление (как при полной, так и частичной загрузке автомобиля), см. Шины - заданное давление в шинах (стр. 446).

Дополнительная информация

- Размеры шин (стр. 341)
- Шины - классификация по скорости (стр. 342)
- Шина - индекс нагрузки (стр. 342)
- Уход за шинами (стр. 336)
- Шина - индикатор износа протектора (стр. 338)

Треугольный знак аварийной остановки

Треугольный знак аварийной остановки предупреждает других участников движения о наличии стоящего на дороге автомобиля.

Хранение и складывание

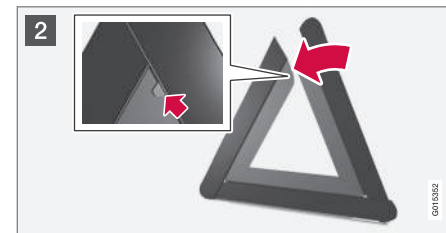
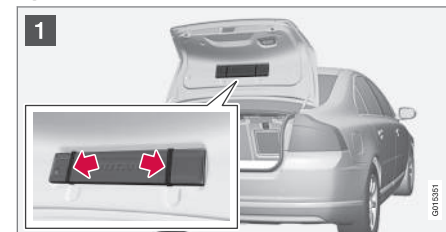

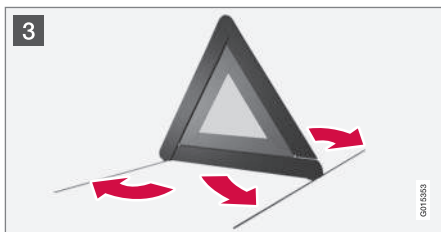

Треугольный знак аварийной остановки закреплен двумя зажимами изнутри крышки багажника.

- 1** Снимите чехол с треугольным знаком аварийной остановки, потянув наружу оба зажима.
- 2** Выньте треугольный знак из чехла, раскройте и соедините две стороны вместе.
- 3** Откиньте опоры знака аварийной остановки.

Следуйте действующим правилам использования треугольного знака аварийной остановки. Треугольный знак аварийной остановки ставится в удобном месте с учетом особенностей дорожного движения.

После использования убедитесь, что треугольный знак с чехлом надежно закреплены в багажном отделении.

³ Стандарт на некоторых рынках.

Аптечка*

В аптечку входят средства оказания первой помощи.

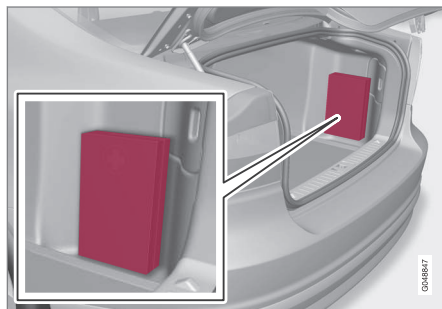

Аптечка первой помощи находится в багажном отделении.

Система контроля давления в шинах*³

Система контроля давления в шинах предупреждает водителя о низком давлении в одной или нескольких шинах автомобиля. Согласно законодательным требованиям, действующим на некоторых рынках, система контроля давления в шинах входит в стандартную комплектацию автомобилей.

Существует две системы контроля давления в шинах: TPMS (Tyre Pressure Monitoring System) и TM (Tyre Monitor). Если вы не знаете, какая система установлена в вашем автомобиле, в системе меню **MY CAR** откройте настройки автомобиля:

- Меню **Давление в шинах** используется в системе TPMS, см. TPMS (Tyre Pressure Monitoring System)* – общие сведения (стр. 349)
- Меню **Контроль шин** используется в системе TM, см. TM (Tyre Monitor)* (стр. 354).

Система не заменяет обычный уход за шинами.

Дополнительная информация

- TPMS (Tyre Pressure Monitoring System)* – общие сведения (стр. 349)
- TPMS (Tyre Pressure Monitoring System)* – регулировка (перекалибровка) (стр. 350)



- TPMS (Tyre Pressure Monitoring System)* – если давление в шинах низкое (стр. 354)
- TPMS (Tyre Pressure Monitoring System)* – активирование/отключение (стр. 352)
- TPMS (Tyre Pressure Monitoring System)* – рекомендации (стр. 353)
- TPMS (Tyre Pressure Monitoring System)* – шины, устойчивые к проколам* (стр. 353)

TPMS (Tyre Pressure Monitoring System)*¹⁰ – общие сведения

Система контроля давления в шинах, TPMS (Tyre Pressure Monitoring System) предупреждает водителя о низком давлении в одной или нескольких шинах автомобиля.*

В системе контроля давления в шинах используются датчики, установленные внутри воздушного ниппеля в каждом колесе. Когда автомобиль движется со скоростью прим. 30 км/ч, система измеряет давление в шинах. В случае низкого давления в комбинированном приборе загорается предупреждающая лампа , и появляется следующее сообщение:

- Низк. давл. в шинах Проверьте передн.прав.шину
- Низк. давл. в шинах Проверьте передн.лев. шину
- Низк. давл. в шинах Проверьте задн.прав.шину
- Низк. давл. в шинах Проверьте задн.лев. шину
- Нужна подкачка шин Проверьте перед.прав.шину
- Нужна подкачка шин Проверьте переднюю левую шину
- Нужна подкачка шин Проверьте задн.прав.шину

- Нужна подкачка шин Проверьте задн.лев.шину
- Система давления в шинах Требуется ремонт

TPMS-датчики можно устанавливать в вентили шин, как на колеса заводской сборки, так и на колеса, приобретенные позднее.

Если используются колеса без датчиком TPMS или если датчик неисправен, появляется сообщение Система давления в шинах Требуется ремонт.

Обязательно проверяйте систему после замены колес, чтобы убедиться, что установленные колеса подходят к системе.

Для получения информации о правильном давлении в шинах см. Шина - давление воздуха (стр. 346).

Система не заменяет обычный уход за шинами.



ВАЖНО

В случае неисправности системы TPMS предупреждающая лампа  в комбинированном приборе начинает мигать в течение прим. 1 минуты, а затем переходит в режим немигающего света. В комбинированном приборе также появляется сообщение.

¹⁰ Стандарт на некоторых рынках.



Дополнительная информация

- TPMS (Tyre Pressure Monitoring System)* – регулировка (перекалибровка) (стр. 350)
- TPMS (Tyre Pressure Monitoring System)* – если давление в шинах низкое (стр. 354)
- TPMS (Tyre Pressure Monitoring System)* – активирование/отключение (стр. 352)
- TPMS (Tyre Pressure Monitoring System)* – рекомендации (стр. 353)
- TPMS (Tyre Pressure Monitoring System)* – шины, устойчивые к проколам* (стр. 353)

TPMS (Tyre Pressure Monitoring System)*¹⁶ – регулировка (перекалибровка)

Система контроля давления в шинах, TPMS (Tyre Pressure Monitoring System) предупреждает водителя о низком давлении в одной или нескольких шинах автомобиля.*

Систему TPMS можно регулировать, например, при транспортировке большого груза, в соответствии с рекомендациями Volvo относительно давления в шинах (стр. 346).



ВНИМАНИЕ

Для проведения калибровки автомобиля должен стоять неподвижно.

Для настроек используются органы управления на центральной консоли, см. MY CAR (стр. 119).

1. Подкачайте шины до требуемого давления, указанного на соответствующей табличке, расположенной на стойке двери со стороны водителя (между передней и задней дверью).
2. Запустите двигатель.
3. Выберите систему меню **MY CAR**, чтобы открыть опции меню, связанные с давлением в шинах.

4. Выберите **Калибровка давления в шинах** или нажмите **ОК**.
5. В течение не менее 10 минут двигайтесь на скорости не ниже 30 км/ч.
 - > После инициирования водителем калибровка выполняется автоматически. От системы не поступает подтверждение о том, что калибровка выполнена.

Новые контрольные значения действуют до повторения пп. 1-5.

Дополнительная информация

- Система контроля давления в шинах* (стр. 348)
- Шина - давление воздуха (стр. 346)

¹⁶ Стандарт на некоторых рынках.



Система TPMS (Tyre Pressure Monitoring System)*¹⁸ – состояние

Система контроля давления в шинах, TPMS (Tyre Pressure Monitoring System)* предупреждает водителя о низком давлении в одной или нескольких шинах автомобиля.

Состояние системы и давления в шинах

Вы можете проверить состояние системы и текущее давление в шинах, см. MY CAR (стр. 119).

1. Выберите систему меню **MY CAR**, чтобы открыть опции меню, связанные с контролем давления в шинах.
2. Выберите **Давление в шинах**.

Состояние обозначается цветом для каждой шины следующим образом:

- Только зеленый: система в порядке, и давление во всех шинах несколько выше рекомендованного значения.
- Желтое колесо: низкое давление в соответствующем колесе.
- Красное колесо: очень низкое давление в соответствующем колесе.
- Все колеса серого цвета: система временно не доступна. Для реактивирования системы может потребоваться проехать несколько минут на скорости выше 30 км/ч.

- Все колеса серого цвета и сообщение Система давления в шинах **Требуется ремонт**: система неисправна. Обратитесь к дилеру Volvo или в мастерскую.

Удаление предупреждающего сообщения

Если появляется сообщение о давлении в шинах и включается предупреждающая лампа TPMS:

1. С помощью манометра проверьте давление в указанной/указанных шинах.
2. Подкачайте шину/шины до требуемого давления, указанного на соответствующей табличке, расположенной на стойке двери со стороны водителя (между передней и задней дверью).
3. В некоторых случаях предупреждающий текст удаляется после того, как вы проедете несколько минут на скорости выше 30 км/ч. При этом также гаснет предупреждающая лампа TPMS.



ВНИМАНИЕ

- В системе TPMS используется т.н. значение для компенсированного давления, которое базируется на данных температуры в шинах и наружной температуры. В результате этого давление в шинах может немного отличаться от рекомендуемого значения, указанного в соответствующей табличке, закрепленной на дверной стойке со стороны водителя (между передней и задней дверью). Поэтому для того, чтобы удалить сообщение о низком давлении в шинах, может потребоваться накачать шины до несколько более высокого давления.
- Чтобы избежать неправильных значений, давление следует измерять на холодных шинах. Холодными считаются шины, температура которых соответствует наружной температуре (прим. 3 часа после поездки). Когда автомобиль проедет несколько километров, шины нагреваются, и давление повышается.

¹⁸ Стандарт на некоторых рынках.



ПРЕДОСТЕРЕЖЕНИЕ

- Неправильное давление в шинах может привести к повреждению шин и потере водителем контроля над автомобилем.
- Система не в состоянии заранее предупредить водителя о внезапном повреждении шин.

TPMS (Tyre Pressure Monitoring System)*¹⁹ – активирование/отключение

Система контроля давления в шинах, TPMS (Tyre Pressure Monitoring System) предупреждает водителя о низком давлении в одной или нескольких шинах автомобиля.*

ВНИМАНИЕ

Для включения/отключения системы контроля давления в шинах автомобиль должен стоять неподвижно.

Для настроек используются органы управления на центральной консоли, см. MY CAR (стр. 119).

1. Запустите двигатель.
2. Выберите систему меню **MY CAR**, чтобы открыть опции меню, связанные с давлением в шинах.
3. Выберите **Давление в шинах** или нажмите **OK**.
 - > Если система активирована, на информационном дисплее показывается **X**, а если система отключается, это сообщение исчезает с дисплея²⁰.

Дополнительная информация

- Система контроля давления в шинах* (стр. 348)

¹⁹ Стандарт на некоторых рынках.

²⁰ Только на некоторых рынках.



TPMS (Tyre Pressure Monitoring System)^{*22} – рекомендации

Система контроля давления в шинах, TPMS (Tyre Pressure Monitoring System)^{*} предупреждает водителя о низком давлении в одной или нескольких шинах автомобиля.

- Volvo рекомендует устанавливать датчики TPMS на все колеса автомобиля, в том числе и на зимние.
- Volvo не рекомендует менять датчики местами и устанавливать на другие колеса.
- В запасном колесе датчик TPMS отсутствует.
- При установке запасного колеса или колеса без датчика TPMS в комбинированном приборе появляется сообщение Система давления в шинах Требуется ремонт.
- Если установлено колесо другого размера или датчик TPMS перенесен на другое колесо, необходимо заменить уплотнение, гайку и ниппель клапана шины.
- При установке датчика TPMS двигатель автомобиля должен быть отключен в течение не менее 15 минут, так как иначе в комбинированном приборе появится сообщение о неисправности.



ПРЕДОСТЕРЕЖЕНИЕ

Чтобы при накачивании шины с датчиком TPMS не повредить ниппель, направьте штуцер насоса точно на ниппель.



ВНИМАНИЕ

- После подкачки шины установите колпачок ниппеля на место, чтобы не допустить повреждение ниппеля мелкими камнями, грязью, и т.п.
- Используйте только пластмассовые колпачки ниппеля. Металлические колпачки могут покрыться ржавчиной, и их будет трудно отвернуть.



ВНИМАНИЕ

Если вы хотите установить шины другого размера, необходимо изменить конфигурацию системы TPMS. За дополнительной информацией обращайтесь дилеру Volvo.

Дополнительная информация

- Система контроля давления в шинах^{*} (стр. 348)

TPMS (Tyre Pressure Monitoring System)^{*24} – шины, устойчивые к проколам^{*}

При выборе шин SST (Self Supporting run flat Tires)^{*} в автомобиле также устанавливается система TPMS (стр. 348).

Этот тип шин характеризуется усиленными боковинами, которые позволяют некоторое время продолжать движение на частично или полностью спущенной шине. Такая шина монтируется на специальном колесном диске (на такой диск можно также монтировать обычные шины.)

Если в шине SST падает давление, в комбинированном приборе включается желтая лампа TPMS, и на информационном дисплее появляется сообщение. В этом случае следует снизить скорость до макс. 80 км/ч. Шину следует заменить, как можно быстрее.

При вождении проявите повышенную осторожность. В некоторых случаях трудно определить, какая шина спущена. Чтобы определить, какая шина спущена, проверьте давление во всех четырех шинах.

²² Стандарт на некоторых рынках.

²⁴ Стандарт на некоторых рынках.



ПРЕДОСТЕРЕЖЕНИЕ

Установку SST-шин разрешается выполнять только специально подготовленному персоналу.

SST-шины разрешается устанавливать только на автомобили, оснащенные системой TPMS.

После появления сообщения о низком давлении в шинах, запрещается двигаться со скоростью выше 80 км/ч.

Максимальное расстояние до замены шины – 80 км.

Избегайте жесткой манеры вождения, например, резкого торможения или резких поворотов.

Поврежденную или проколотую SST-шину необходимо заменить.

Дополнительная информация

- Система контроля давления в шинах* (стр. 348)

TPMS (Tyre Pressure Monitoring System)*²⁶ – если давление в шинах низкое

Система контроля давления в шинах TPMS (Tyre Pressure Monitoring System)²⁷ предупреждает водителя о низком давлении в одной или нескольких шинах, указывая местоположение шины. Если лампа горит желтым светом – первая индикация, остановитесь как можно быстрее и проверьте давление в шинах. Если лампа горит красным светом, необходимо остановиться без промедления и откорректировать давление в шинах.

Если на дисплее появляется сообщение о низком давлении в шинах:

1. Проверить давление в конкретной шине.
2. Накачайте шину/шины до требуемого давления.
3. В течение нескольких минут двигайтесь на скорости 30 км/ч или выше, и убедитесь, что сообщение погасло.

Дополнительная информация

- Система контроля давления в шинах* (стр. 348)

TM (Tyre Monitor)*²⁹

Для определения давления в шинах система TM (Tyre Monitor) регистрирует скорость вращения шин. В случае низкого давления изменяется диаметр шины и, как следствие, скорость вращения. Сравнивая шины между собой, система определяет количество шин – одна или более – с низким давлением.

Сообщения

В случае низкого давления в комбинированном приборе загорается предупреждающая лампа () и появляется следующее сообщение:

- Низк. давл. в шинах Проверьте передн.прав.шину
- Низк. давл. в шинах Проверьте передн.лев. шину
- Низк. давл. в шинах Проверьте задн.прав.шину
- Низк. давл. в шинах Проверьте задн.лев. шину
- Низк. давл. в шинах Проверьте шины
- Система давления в шинах Требуется ремонт

²⁶ Стандарт на некоторых рынках.

²⁷ Опция, только на некоторых рынках.

²⁹ Стандарт на некоторых рынках.

**! ВАЖНО**

В случае неисправности системы ТМ предупреждающая лампа  в комбинированном приборе начинает мигать в течение прим. 1 минуты, а затем переходит в режим немигающего света. В комбинированном приборе также появляется сообщение.

Система не заменяет обычный уход за шинами.

Перекалибровка ТМ

Для эффективной работы ТМ необходимо указывать контрольное значение давления в шинах при каждой замене шин или изменении давления в шинах.

Перекалибровка

Для настроек используются органы управления на центральной консоли, см. MY CAR (стр. 119).

1. Выключите зажигание.
2. Накачайте шины до нужного давления, указанного в табличке, установленной на стойке двери со стороны водителя (между передней и задней дверью) и выберите положение ключа **II**, см. Положение ключа - функции с разными уровнями (стр. 81).

3. Выберите систему меню **MY CAR**, чтобы открыть опции меню, связанные с контролем давления в шинах.
4. Выберите **Калибровка давления в шинах** или нажмите **OK**.
5. Запустите двигатель и совершите поездку.
 - > Перекалибровка выполняется во время движения автомобиля, и вы можете прерывать ее в любой момент. Если во время проведения калибровки двигатель глушится, она выполняется вновь при следующей поездке.

После завершения перекалибровки ТМ новое контрольное значение действует до повторения пп.1-5.

i ВНИМАНИЕ

Помните, что калибровку системы ТМ необходимо выполнять при каждой замене шины или изменении давления в шинах. Система не может работать правильно без сохранения новых контрольных значений.

i ВНИМАНИЕ

- После подкачки шины установите колпачок ниппеля на место, чтобы не допустить повреждение ниппеля мелкими камнями, грязью, и т.п.
- Используйте только пластмассовые колпачки ниппеля. Металлические колпачки могут покрыться ржавчиной, и их будет трудно отвернуть.

Состояние системы и давления в шинах

Вы можете проверить состояние системы и текущее давление в шинах, см. MY CAR (стр. 119).

1. Выберите систему меню **MY CAR**, чтобы открыть опции меню, связанные с контролем давления в шинах.
2. Выберите **Контроль шин**.

Состояние обозначается цветом для каждой шины следующим образом:

- Только зеленый: система в порядке, и давление во всех шинах несколько выше рекомендованного значения.
- Желтое колесо: низкое давление в соответствующем колесе.
- Все колеса желтого цвета: в двух или более шинах низкое давление.
- Все колеса серого цвета: система временно не доступна. Для реактивирования системы может потребоваться про-



ехать несколько минут на скорости выше 30 км/ч.

- Все колеса серого цвета и сообщение **Система давления в шинах Требуется ремонт**: система неисправна. Обратитесь к дилеру Volvo или в мастерскую.

Удаление предупреждающего сообщения

Если появляется сообщение о давлении в шинах и включается предупреждающая лампа ТМ:

1. С помощью манометра проверьте давление в указанной/указанных шинах.
2. Подкачайте шину/шины до требуемого давления, указанного на соответствующей табличке, расположенной на стойке двери со стороны водителя (между передней и задней дверью).
3. Выполните перекалибровку системы ТМ.



ВНИМАНИЕ

- В системе ТМ используется т.н. значение для компенсированного давления, которое базируется на данных температуры в шинах и наружной температуры. В результате этого давление в шинах может немного отличаться от рекомендуемого значения, указанного в соответствующей табличке, закрепленной на дверной стойке со стороны водителя (между передней и задней дверью). Поэтому для того, чтобы удалить сообщение о низком давлении в шинах, может потребоваться накачать шины до несколько более высокого давления.
- Чтобы избежать неправильных значений, давление следует измерять на холодных шинах. Холодными считаются шины, температура которых соответствует наружной температуре (прим. 3 часа после поездки). Когда автомобиль проедет несколько километров, шины нагреваются, и давление повышается.



ПРЕДОСТЕРЕЖЕНИЕ

- Неправильное давление в шинах может привести к повреждению шин и потере водителем контроля над автомобилем.
- Система не в состоянии заранее предупредить водителя о внезапном повреждении шин.



Временная герметизация шин*

Временный шиноремонтный комплект (ТМК - Temporary Mobility Kit) используется для герметизации проколов, проверки и регулировки давления в шинах (стр. 446).

Комплект для временной герметизации шин (стр. 358) состоит из компрессора и флакона с уплотняющей жидкостью. Такое уплотнение позволяет выполнить временный ремонт. Банка с жидким герметиком должна заменяться до истечения срока годности и после герметизации шины. Жидкий герметик эффективен в случае проколов дорожки протектора.

i ВНИМАНИЕ

Комплект для ремонта шин предназначен для герметизации шин при проколах в протекторе.

Возможности шиноремонтного комплекта по герметизации проколов в боковинах шин ограничены. Не следует использовать временный шиноремонтный комплект для герметизации больших разрывов, трещин или аналогичных повреждений. Подсоедините компрессор к гнезду на 12 В автомобиля. Выберите ближайшее к проколотой шине гнездо.

! ВАЖНО

Если компрессор для герметизации шин подключен к одному из двух гнезд (стр. 160) в туннельной консоли, к другому гнезду не должна подключаться никакая другая нагрузка.

i ВНИМАНИЕ

Этот компрессор для аварийного ремонта проколов проверен и одобрен Volvo.

Дополнительная информация

- Временная герметизация шин* - использование (стр. 359)
- Временная герметизация шин* - последующий контроль (стр. 360)
- Временная герметизация шин* - обзор (стр. 358)
- Инструменты (стр. 339)

Временная герметизация шин* - расположение

Временный шиноремонтный комплект (ТМК - Temporary Mobility Kit) используется для герметизации проколов, проверки и регулировки давления в шинах (стр. 446).

Местоположение шиноремонтного комплекта

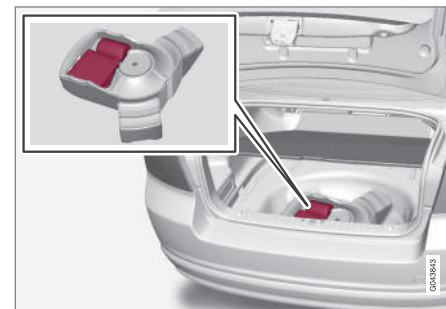

Шиноремонтный комплект находится под полом в багажном отделении.

Если герметизация шины проводится в зоне движения транспорта, выставьте треугольный знак аварийной остановки (стр. 347).



ВНИМАНИЕ

Комплект для ремонта шин предназначен для герметизации шин при проколах в протекторе.

ВАЖНО

Если компрессор для герметизации шин подключен к одному из двух гнезд (стр. 160) в туннельной консоли, к другому гнезду не должна подключаться никакая другая нагрузка.

ВНИМАНИЕ

Этот компрессор для аварийного ремонта проколов проверен и одобрен Volvo.

Дополнительная информация

- Временная герметизация шин* - обзор (стр. 358)
- Комплект для временной герметизации шин* - уплотняющая жидкость. (стр. 362)
- Временная герметизация шин* (стр. 357)

Временная герметизация шин* - обзор

Временный шиноремонтный комплект (ТМК - Temporary Mobility Kit) используется для герметизации проколов, проверки и регулировки давления в шинах (стр. 446).

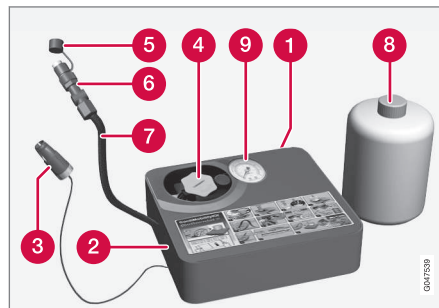

- 1 Табличка, максимально разрешенная скорость
- 2 Выключатель
- 3 Провод
- 4 Держатель для банки (оранжевая крышка)
- 5 Защитный колпачок
- 6 Редукционный клапан
- 7 Воздушный шланг

- 8 Банка с жидким герметиком
- 9 Манометр

Дополнительная информация

- Временная герметизация шин* - расположение (стр. 357)
- Комплект для временной герметизации шин* - уплотняющая жидкость. (стр. 362)
- Временная герметизация шин* (стр. 357)



Временная герметизация шин* - использование

Временный шиноремонтный комплект (ТМК - Temporary Mobility Kit) используется для герметизации проколов, проверки и регулировки давления в шинах (стр. 446).

Временная герметизация шин

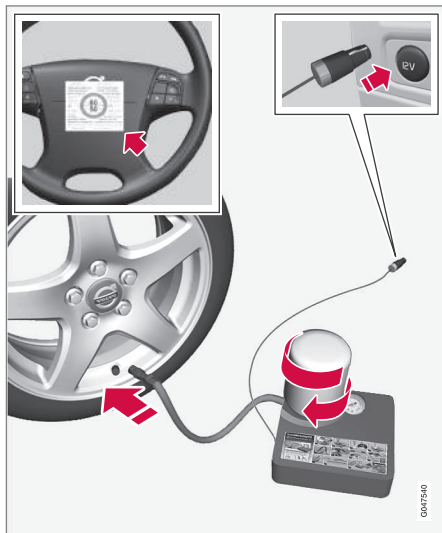

Информацию о работе отдельных частей см. Временная герметизация шин* - обзор (стр. 358).

1. Снимите с боковой стороны компрессора табличку с информацией о максимально разрешенной скорости и приклейте ее на рулевое колесо.

⚠ ПРЕДОСТЕРЕЖЕНИЕ

После временной герметизации шины запрещается превышать скорость 80 км/ч. Volvo рекомендует обращаться на официальную станцию техобслуживания Volvo для проверки загерметизированной шины (максимальный пробег 200 км). Персонал станции может решить, подлежит ли шина ремонту или ее следует заменить.

⚠ ПРЕДОСТЕРЕЖЕНИЕ

Уплотняющая жидкость может вызывать раздражение кожи. При попадании ее на кожу смойте ее водой с мылом.

2. Убедитесь, что переключатель находится в положении 0 и выньте провод и воздушный шланг.

i ВНИМАНИЕ

Не нарушайте герметичность банки без необходимости. Когда банка закручивается до упора, пломба снимается автоматически.

3. Открутите оранжевую крышку и пробку на банке.

4. Плотно закрутите банку в держателе.

⚠ ПРЕДОСТЕРЕЖЕНИЕ

Не откручивайте фляжку: она снабжена ограничителем и имеет целью предотвращение утечки.

5. Присоедините к ниппелю шланг от компрессора.
6. Присоедините провод к гнезду на 12 В и запустите двигатель.

i ВНИМАНИЕ

Если компрессор подключен к одному из двух гнезд 12 В в туннельной консоли, к другому гнезду не должна подключаться никакая другая нагрузка.

⚠ ПРЕДОСТЕРЕЖЕНИЕ

Не оставляйте детей в автомобиле без присмотра, когда двигатель работает.



7. Установите переключатель в положение I.

ПРЕДОСТЕРЕЖЕНИЕ

Во время работы компрессора запрещается находиться вблизи шины. При появлении трещин или вздутий компрессор необходимо немедленно отключить. От дальнейшей поездки следует отказаться. Рекомендуется обратиться в авторизованную шиноремонтную мастерскую.

ВНИМАНИЕ

При запуске компрессора давление может подниматься до 6 бар, но примерно через 30 секунд оно падает.

8. Накачивайте шину в течение 7 минут.

ВАЖНО

Риск перегрева. Компрессор не должен работать больше 10 минут.

9. Чтобы проверить давление на манометре, отключите компрессор. Минимальное давление составляет 1,8 бар, максимальное – 3,5 бар. (Высокое давление сбросьте с помощью редукционного клапана.)

ПРЕДОСТЕРЕЖЕНИЕ

Если давление ниже 1,8 бар, прокол в шине слишком большого размера. От дальнейшей поездки следует отказаться. Рекомендуется обратиться в авторизованную шиноремонтную мастерскую.

10. Отключите компрессор и отсоедините провод от гнезда на 12 В.
11. Отсоедините шланг от ниппеля на шине и закройте ниппель колпачком.
12. Чтобы жидкий герметик загерметизировал шину, не откладывая необходимо проехать прим. 3 км на максимальной скорости 80 км/ч.

Дополнительная информация

- Временная герметизация шин* (стр. 357)
- Временная герметизация шин* - последующий контроль (стр. 360)
- Временная герметизация шин* - обзор (стр. 358)

Временная герметизация шин* - последующий контроль

Временный шиноремонтный комплект (ТМК - Temporary Mobility Kit) используется для герметизации проколов, проверки и регулировки давления в шинах (стр. 446).

Проверьте давление в шинах

1. Вновь подсоедините оборудование.
2. По манометру определите давление в шине.
 - Если давление ниже 1,3 бар³⁰, герметизация шины недостаточная. Поездку следует прервать. Обратитесь в шиноремонтную мастерскую.
 - Если давление в шине превышает 1,3 бар³⁰, его следует довести до заданного значения согласно таблице давления в шинах, см. Шины - заданное давление в шинах (стр. 446). Если давление слишком высокое, сбросьте его с помощью редукционного клапана.

³⁰ 1 бар = 100 кПа.

**! ПРЕДОСТЕРЕЖЕНИЕ**

Не откручивайте фляжку: она снабжена ограничителем и имеет целью предотвращение утечки.

- Не забудьте выключить компрессор. Отсоедините воздушный шланг и провод.
- Закройте ниппель колпачком.

i ВНИМАНИЕ

- После подкачки шины установите колпачок ниппеля на место, чтобы не допустить повреждение ниппеля мелкими камнями, грязью, и т.п.
- Используйте только пластмассовые колпачки ниппеля. Металлические колпачки могут покрыться ржавчиной, и их будет трудно отвернуть.

i ВНИМАНИЕ

После использования банку с герметиком и шланг следует заменить. Для замены Volvo рекомендует обратиться на официальную станцию техобслуживания Volvo.

! ПРЕДОСТЕРЕЖЕНИЕ

Регулярно проверяйте давление в шинах.

Volvo рекомендует своим ходом следовать на ближайшую официальную станцию техобслуживания Volvo для замены/ремонта поврежденной шины. Сообщите в мастерской, что в шине находится жидкий герметик.

! ПРЕДОСТЕРЕЖЕНИЕ

После использования комплекта для аварийного ремонта шин скорость не должна превышать 80 км/ч. Для проверки герметизированных шин Volvo рекомендует обратиться на официальную станцию техобслуживания Volvo (максимальный пробег 200 км). Ее персонал сможет определить, можно ли отремонтировать шину или она нуждается в замене.

Дополнительная информация

- Временная герметизация шин* (стр. 357)
- Временная герметизация шин* - использование (стр. 359)
- Временная герметизация шин* - обзор (стр. 358)

Временный шиноремонтный комплект* - накачка шин

Оригинальные шины автомобиля могут накачиваться компрессором из временного шиноремонтного комплекта (стр. 358).

- Компрессор должен быть выключен. Убедитесь, что переключатель находится в положении 0. Доставайте провод и воздушный шланг.
- Снимите колпачок ниппеля шины и наворачивайте вентиль воздушного шланга до упора на резьбу вентиля шины.

! ПРЕДОСТЕРЕЖЕНИЕ

Вдыхание выхлопных газов автомобилей смертельно опасно! Никогда не позволяйте двигателю работать в закрытом пространстве или в пространстве с недостаточной вентиляцией.

! ПРЕДОСТЕРЕЖЕНИЕ

Не оставляйте детей в автомобиле без присмотра, когда двигатель работает.

- Подсоедините провод в автомобиле к одному из гнезд на 12 В и запустите двигатель.
- Включите компрессор, установив переключатель в положение I.



ВАЖНО

Риск перегрева. Компрессор не должен работать больше 10 минут.

5. Накачайте шину до указанного в таблице давления, см. Шины - заданное давление в шинах (стр. 446). Если давление слишком высокое, сбросьте его с помощью редукционного клапана.
6. Выключите компрессор. Отсоедините воздушный шланг и провод.
7. Установите колпачок ниппеля на место.

Дополнительная информация

- Временная герметизация шин* (стр. 357)
- Временная герметизация шин* - обзор (стр. 358)
- Временная герметизация шин* - последующий контроль (стр. 360)

Комплект для временной герметизации шин* - уплотняющая жидкость.

Емкость (банка) в комплекте для временной герметизации шин (стр. 358) содержит уплотнительную жидкости и может заменяться.

Замените банку по истечении срока годности. Утилизируйте старую банку, как экологически опасный продукт.



ПРЕДОСТЕРЕЖЕНИЕ

Фляжка содержит 1,2-этанол и натуральный каучуковый латекс.

Вредно при проглатывании. Может вызывать раздражение кожи.

Избегайте контакта средства с кожей и глазами.

Хранить в недоступном для детей месте.

Дополнительная информация

- Временная герметизация шин* (стр. 357)



Тип разрешения - система контроля давления в шинах



Одобренный тип датчиков для системы контроля давления в шинах – TPMS (Tyre

Pressure Monitoring System) – можно найти в таблице.*

09



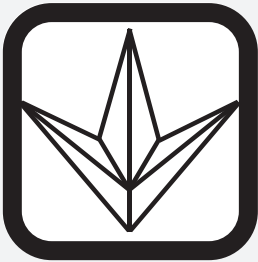

Страна/регион	
Бразилия	<div data-bbox="531 183 975 490"><p data-bbox="699 236 815 249">Modelo: S180052050</p><p data-bbox="703 288 810 302">Agência Nacional de Telecomunicações</p><p data-bbox="703 302 810 315">1542-12-2149</p><p data-bbox="676 378 831 392">(01) 07894476056448</p><div data-bbox="635 398 874 445"><p data-bbox="635 398 874 445">Este equipamento opera em caráter secundário, isto é, não tem direito a proteção contra interferência prejudicial, mesmo de estações do mesmo tipo, e não pode causar interferência a sistemas operando em caráter primário.</p></div><p data-bbox="948 434 959 471" style="writing-mode: vertical-rl; transform: rotate(180deg);">01000500</p></div>
Украина	<div data-bbox="531 516 975 823"><p data-bbox="948 767 959 804" style="writing-mode: vertical-rl; transform: rotate(180deg);">01000501</p></div>



Страна/регион	
Израиль	<div data-bbox="534 184 973 487" style="border: 1px solid black; padding: 10px;"><p data-bbox="622 201 885 229">שם הדגם (Hebrew:Model name)</p><p data-bbox="694 240 821 263">S180052050</p><p data-bbox="542 285 965 313">שם היצרן וכתובתו (Hebrew:Manufacturer and address)</p><p data-bbox="662 330 853 408">Continental AG Siemensstraße 12 93055 Regensburg</p><p data-bbox="941 431 957 470" style="writing-mode: vertical-rl; transform: rotate(180deg);">0001054</p></div>



Декларация соответствия (Declaration of Conformity)

Страна/ регион

Страны ЕС:



Экспортер: Германия

Производитель: Continental Automotive GmbH

Тип оборудования: блок TPMS

Continental <small>Continental Automotive Group - Address: 33099 - 33099 Huerthgen</small>	
<small>Chief of Life 183 P.O. Box 1700 Phone: +49 (0)41 750-2542 Fax: +49 (0)41 750-2542 jens.kirch@continental-corporation.com</small>	
<small>to:</small>	<small>For Reference:</small>
April 16, 2012	TG/IC Value
Declaration of Conformity in accordance with Directive 1999/5/EC (R&TE Directive)	
Manufacturer:	Continental Automotive GmbH
Address:	StammesstraÙe 12 5310001 Regensburg Germany
Product type designation:	010003050
Intended use:	Tire Pressure Monitoring Device
<small>The product mentioned above complies with the essential requirements and other relevant provisions of Directive 1999/5/EC, when used for its intended purposes.</small>	
Health and safety pursuant to Art. 3(1)(a):	<small>Applied standard(s): EN 60 800-1:2006 + A11:2009 + A1:2010 + A2:2011 EN 62 479:2010</small>
Electromagnetic compatibility pursuant to Art. 3(1)(b):	<small>Applied standard(s): EN 301 489-1 V1.8.1 (2006-04) EN 301 489-3 V1.4.1 (2002-08)</small>
Efficient use of spectrum pursuant to Art. 3(1)(c):	<small>Applied standard(s): EN 300 220-1 V2.3.1 (2010-02) EN 300 220-2 V2.3.1 (2010-02)</small>
<small>The following marking applies to the above mentioned product:</small>	
Continental Automotive GmbH Regensburg, 3312 (de-18)	
 Andreas Wolf Executive Vice President Body & Security	 Norbert Kuster Cluster Product Group 1 Body & Security
<small>Continental Automotive Group AG Huerthgen 33099 Germany Telephone: +49 (0)41 750-2542 Fax: +49 (0)41 750-2542 www.conti.com</small>	<small>Registration Office Continental Automotive Group Huerthgen 33099 Germany Telephone: +49 (0)41 750-2542 Fax: +49 (0)41 750-2542 www.conti.com</small>

0001343



Страна/ регион	
Чехия:	Continental tímto prohlašuje, že tento Radio Transmitter je ve shodě se základními požadavky a dalšími příslušnými ustanoveními směrnice 1999/5/ES.
Дания:	Undertegnede Continental erklærer herved, at følgende udstyr Radio Transmitter overholder de væsentlige krav og øvrige relevante krav i direktiv 1999/5/EF.
Германия:	Hiermit erklärt Continental, dass sich das Gerät Radio Transmitter in Übereinstimmung mit den grundlegenden Anforderungen und den übrigen einschlägigen Bestimmungen der Richtlinie 1999/5/EG befindet.
Эстония:	Käesolevaga kinnitab Continental seadme Radio Transmitter vastavust direktiivi 1999/5/EÜ põhinõuetele ja nimetatud direktiivist tulenevatele teistele asjakohastele sätetele.
Великобритания:	Hereby, Continental declares that this Radio Transmitter is in compliance with the essential requirements and other relevant provisions of Directive 1999/5/EC.
Испания:	Por medio de la presente Continental declara que el Radio Transmitter cumple con los requisitos esenciales y cualesquiera otras disposiciones aplicables o exigibles de la Directiva 1999/5/CE.
Греция:	ΜΕ ΤΗΝ ΠΑΡΟΥΣΑ Continental ΔΗΛΩΝΕΙ ΟΤΙ Radio Transmitter ΣΥΜΜΟΡΦΩΝΕΤΑΙ ΠΡΟΣ ΤΙΣ ΟΥΣΙΩΔΕΙΣ ΑΠΑΙΤΗΣΕΙΣ ΚΑΙ ΤΙΣ ΛΟΙΠΕΣ ΣΧΕΤΙΚΕΣ ΔΙΑΤΑΞΕΙΣ ΤΗΣ ΟΔΗΓΙΑΣ 1999/5/ΕΚ.
Франция:	Par la présente Continental déclare que l'appareil Radio Transmitter est conforme aux exigences essentielles et aux autres dispositions pertinentes de la directive 1999/5/CE.
Италия:	Con la presente Continental dichiara che questo Radio Transmitter è conforme ai requisiti essenziali ed alle altre disposizioni pertinenti stabilite dalla direttiva 1999/5/CE.
Латвия:	Ar šo Continental deklarē, ka Radio Transmitter atbilst Direktīvas 1999/5/EK būtiskajām prasībām un citiem ar to saistītajiem noteikumiem.
Литва:	Šiuo Continental deklaruoja, kad šis Radio Transmitter atitinka esminius reikalavimus ir kitas 1999/5/EB Direktyvos nuostatas.
Нидерланды:	Hierbij verklaart Continental dat het toestel Radio Transmitter in overeenstemming is met de essentiële eisen en de andere relevante bepalingen van richtlijn 1999/5/EG.



Страна/ регион	
Мальта:	Hawnhekk, Continental, jiddikjara li dan Radio Transmitter jikkonforma mal-ftiġġijiet essenzjali u ma provvedimenti oħrajn relevanti li hemm fid-Dirrettiva 1999/5/EC.
Венгрия:	Alulírott, Continental nyilatkozom, hogy a Radio Transmitter megfelel a vonatkozó alapvető követelményeknek és az 1999/5/EC irányelv egyéb előírásainak.
Польша:	Niniejszym Continental oświadcza, że Radio Transmitter jest zgodny z zasadniczymi wymogami oraz pozostałymi stosownymi postanowieniami Dyrektywy 1999/5/EC.
Португалия:	Continental declara que este Radio Transmitter está conforme com os requisitos essenciais e outras disposições da Directiva 1999/5/CE.
Словения:	Continental izjavlja, da je ta Radio Transmitter v skladu z bistvenimi zahtevami in ostalimi relevantnimi določili direktive 1999/5/ES.
Словакия:	Continental týmto vyhlasuje, že Radio Transmitter spĺňa základné požiadavky a všetky príslušné ustanovenia Smernice 1999/5/ES.
Финляндия:	Continental vakuuttaa täten että Radio Transmitter tyyppinen laite on direktiivin 1999/5/EY oleellisten vaatimusten ja sitä koskevien direktiivin muiden ehtojen mukainen.
Швеция:	Härmed intygar Continental att denna Radio Transmitter står i överensstämmelse med de väsentliga egenskapskrav och övriga relevanta bestämmelser som framgår av direktiv 1999/5/EG.
Исландия:	Hér með lýsir Continental yfir því að Radio Transmitter er í samræmi við grunnkröfur og aðrar kröfur, sem gerðar eru í tilskipun 1999/5/EC.
Норвегия:	Continental erklærer herved at utstyret Radio Transmitter er i samsvar med de grunnleggende krav og øvrige relevante krav i direktiv 1999/5/EF.

Дополнительная информация

- Система контроля давления в шинах* (стр. 348)

10

УХОД И ОБСЛУЖИВАНИЕ

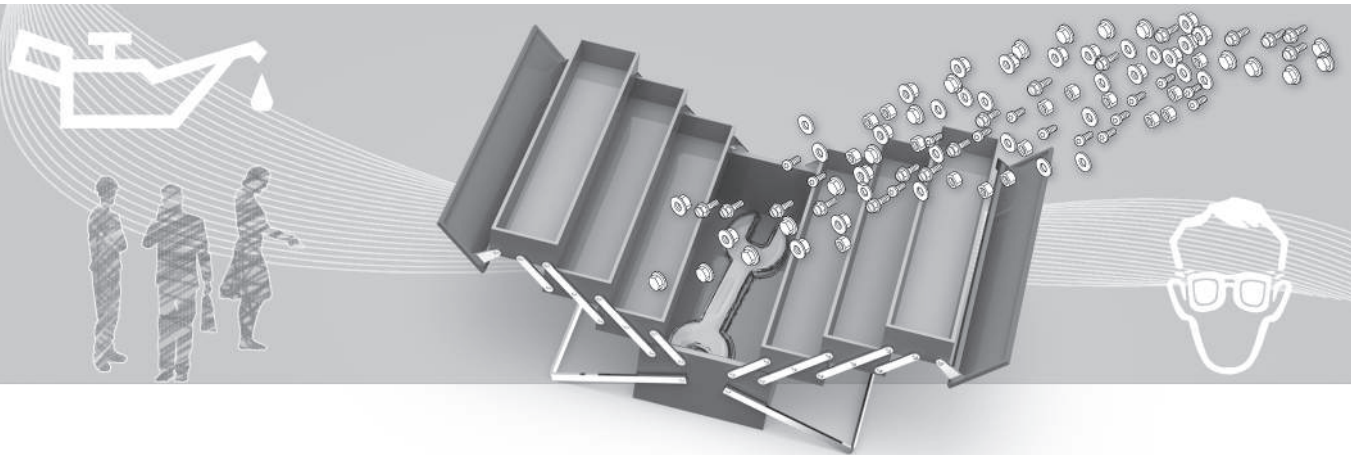



Программа техобслуживания Volvo

Для поддержания на высоком уровне дорожной безопасности и эксплуатационной надежности Вашего автомобиля Volvo необходимо следовать программе техобслуживания Volvo, которая приведена в Сервисной и гарантийной книжке.

Volvo рекомендует доверить техническое обслуживание и ремонт автомобиля официальной станции техобслуживания Volvo. На станциях техобслуживания Volvo имеется обученный персонал, сервисная литература и специальный инструмент, что гарантируют высокое качество технического обслуживания.

ВАЖНО

Чтобы гарантия Volvo действовала, необходимо сверяться с Книжкой по гарантии и сервису и соблюдать приведенные в ней требования.

Дополнительная информация

- Климатическая установка - поиск и устранение неисправностей (стр. 386)

Бронирование времени на обслуживание и ремонт*¹

Обработка информации о сервисе, ремонте и бронировании времени непосредственно в автомобиле, подключенном к Интернету.

С помощью этой удобной услуги вы можете непосредственно из автомобиля забронировать время на сервис и посещение мастерской. Информация об автомобиле отправляется вашему дилеру, который может оформить посещение мастерской. Дилер связывается с вами, чтобы забронировать время посещения. На некоторых рынках система напоминает вам о приближении забронированного времени посещения, а навигационная система² может, кроме того, помочь доехать до мастерской, когда наступит срок.

Перед использованием этой услуги

Volvo ID и мой профиль

- Зарегистрируйте учетную запись Volvo ID. Дополнительную информацию, а также порядок создания Volvo ID см. Volvo ID (стр. 21).
- Зайдите на веб-портал My Volvo, откройте свой профиль и выполните следующее:

- Убедитесь, что автомобиль подсоединен к вашему профилю.
- Убедитесь, что ваши контактные данные указаны правильно.
- Выберите дилера Volvo, с которым вы хотите иметь дело в вопросах сервисного обслуживания и ремонта.
- Выберите предпочтительный способ связи (SMS или телефон). Информация о бронировании всегда направляется в автомобиль и на ваш адрес электронной почты.

¹ Только некоторые рынки.

² Sensus Navigation.

* Опция/дополнительное оборудование, дополнительную информацию см. Введение.



Необходимые условия для бронирования из автомобиля

- Чтобы принимать и отправлять информацию о бронировании времени из автомобиля, он должен быть подключен к Интернету; информацию о способах подключения автомобиля к Интернету см. приложение Sensus Infotainment.
- В связи с тем, что информация о бронировании пересылается с помощью вашего частного телефонного абонента, система спрашивает, хотите ли вы отправить информацию. Этот вопрос появляется один раз и затем действует для выбранного подключения определенное время.
- Для действия этой услуги и осуществления коммуникации системы с помощью дисплея автомобиля, вы должны разрешить сообщения-уведомления/раскрывающиеся сообщения. В обычном режиме просмотра **MY CAR** нажмите **OK/MENU** и затем **Сервис и ремонт** → **Показывать уведомления**.

Использование услуги

Все меню и настройки открываются в обычном режиме просмотра в **MY CAR**. Для этого вам следует нажать **OK/MENU** и затем **Сервис и ремонт**.

Когда приходит время техобслуживания, а в некоторых случаях, когда требуется ремонт автомобиля, сообщение об этом появляется в комбинированном приборе (стр. 64) и на дисплее в раскрывающемся меню.

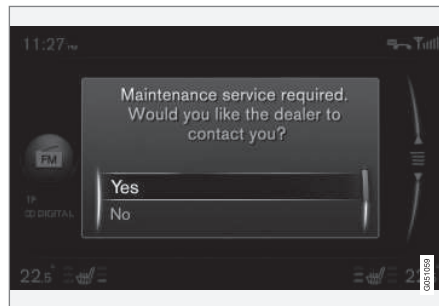

Сообщение о техобслуживании на дисплее.

Содержание вариантов ответа во всплывающем меню на дисплее:

- **Да** – Запрос на посещение мастерской направляется вашему дилеру, который затем свяжется с вами и предложит время техобслуживания. Индикатор и сообщение о техобслуживании в комбинированном приборе гаснет.
- **Нет** – Никакие другие всплывающие сообщения не будут появляться на дисплее. Сообщение в комбинированном приборе сохраняется. После этого

выбора вы можете приступить к бронированию из автомобиля в ручном режиме, см. ниже.

- **Отложить** – Всплывающее меню появляется при следующем пуске двигателя.



Бронирование времени на обслуживание или ремонт вручную¹

1. Нажмите кнопку **MY CAR** на центральной консоли и выберите **Сервис и ремонт** → **Информация о сервис-центре** → **Запросить сервис или ремонт**.
 - > Данные об автомобиле автоматически направляются вашему дилеру.
2. Дилер направляет в автомобиль предложение по бронированию времени посещения мастерской.
3. Подтвердите или запросите новое предложение.

После подтверждения забронированного времени информация о посещении мастерской сохраняется в автомобиле, см. Мои заказы. Автомобиль будет автоматически поддерживать с вами связь по дисплею, напоминая о забронированном времени посещения и помогая найти дорогу до мастерской.

Вы также можете забронировать посещение мастерской на веб-странице My Volvo. Откройте Мои заказы и выберите редактирование, чтобы открыть список заказов, размещенный на странице My Volvo.

Мои заказы¹

На дисплее появляется информация о бронировании времени. Подтвердите или запросите новое предложение.

- Выберите **Сервис и ремонт** → **Мои резервирования**.

Звонок дилеру¹

Вы можете связаться с вашим дилером по телефону с громкой связью Bluetooth®, подсоединенному к автомобилю. О подключении телефона см. приложение Sensus Infotainment.

- Выберите **Сервис и ремонт** → **Информация о сервис-центре** → **Позвонить в сервис-центр**.

Использование навигационной системы^{1, 2}

В навигационной системе укажите вашу мастерскую в качестве конечного или промежуточного пункта назначения.

- Выберите **Сервис и ремонт** → **Информация о сервис-центре** → **Установить отд. цель**.
- Выберите **Сервис и ремонт** → **Информация о сервис-центре** → **Добавить как точку пути**.

Отправление данных об автомобиле¹

Данные об автомобиле отправляются в центральную базу данных Volvo (а не вашему дилеру), откуда информацию об автомобиле ваш дилер может загрузить с помощью идентификационного номера (VIN³). Номер указан в книжке по гарантии и сервису и в нижнем левом углу с внутренней стороны ветрового стекла.

- Выберите **Сервис и ремонт** → **Отправить данные автомобиля**.

Информация о бронировании времени и данные об автомобиле

После того, как вы выберете бронирование сервиса из автомобиля, будет отправлена информация о бронировании времени и данные об автомобиле. Данные об автомобиле состоят из ряда сигналов, относящихся к следующим областям:

- Необходимость техобслуживания.
- Функциональное состояние.
- Уровни рабочих жидкостей.
- Показание спидометра (пробег).
- Идентификационный номер автомобиля (VIN³).
- Версия программного обеспечения, установленного в автомобиле.

¹ Только некоторые рынки.

² Sensus Navigation.

³ Идентификационный номер автомобиля



Дополнительная информация

- Volvo ID (стр. 21)



Подъем автомобиля

При подъеме домкрат или подъемные балки необходимо устанавливать в специально предназначенные для этого точки в днище автомобиля.

ВНИМАНИЕ

Volvo рекомендует пользоваться домкратом, предназначенным только для соответствующей модели автомобиля. Если используется домкрат, отличный от рекомендованного Volvo, выполняйте инструкции, прилагаемые к выбранному оборудованию.

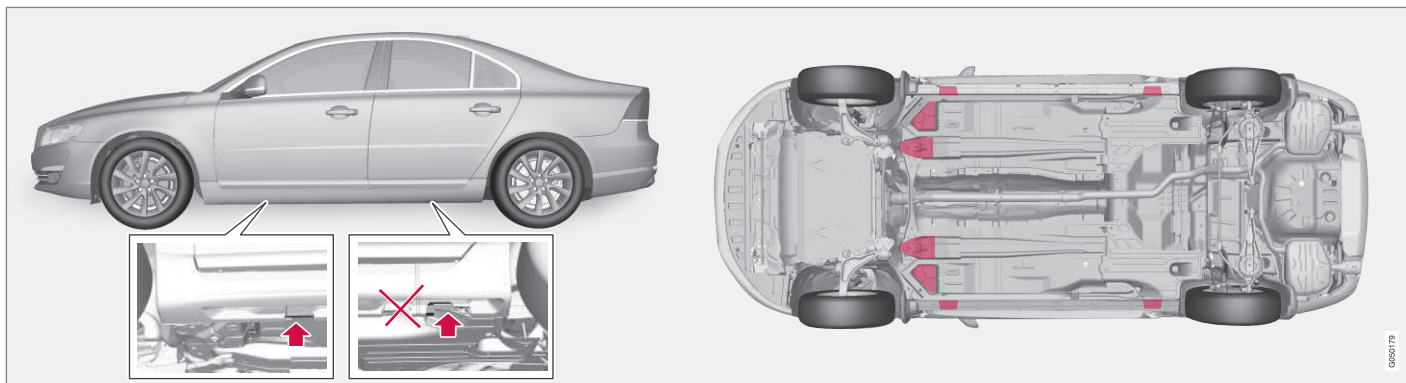

Упоры для установки домкрата (стрелки), входящего в комплект автомобиля, и точки подъема (обозначены красным).

Если с помощью стационарного подъемника поднимается передняя часть автомобиля, его следует устанавливать под одну из точек подъема, расположенную как можно дальше от края автомобиля. Если с помощью стационарного подъемника поднимается задняя часть автомобиля, его следует устанавливать под одну из точек подъема. Обеспечьте установку подъемника таким образом, чтобы автомобиль не мог сползти с него. Всегда пользуйтесь подставками или чем-либо подобным.

При подъеме автомобиля на двухколонном подъемнике в мастерской передние и задние подъемные рычаги можно устанавливать под внешние точки подъема (упоры для установки домкрата). А при

подъеме передней части автомобиля следует использовать внутренние точки подъема.

Дополнительная информация

- Замена колеса - снятие колеса (стр. 343)



Капот двигателя - открывание и закрывание

Капот двигателя можно открыть, когда потянуть назад ручку, расположенную рядом с педалями, и отвести влево собачку рядом с решеткой радиатора.



- 1 Потяните за ручку у педалей. Вы услышите, что защелка отпущена.
- 2 Отведите собачку влево и откройте капот. (Собачка расположена между фарой и решеткой, см. рисунок.)

ПРЕДОСТЕРЕЖЕНИЕ

При закрытии капота убедитесь, что он правильно запирается.

Дополнительная информация

- Двигательный отсек - контроль (стр. 378)
- Двигательный отсек - обзор (стр. 376)

Двигательный отсек - обзор

На схеме представлены стандартные контрольные точки.

Двигательный отсек 4-цил. 2,0 л

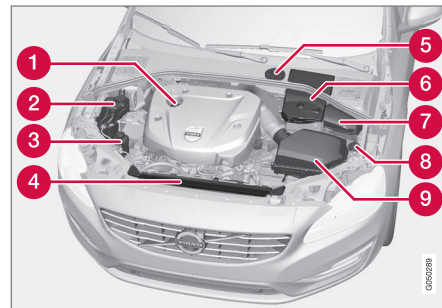

Вид двигательного отсека может различаться в зависимости от варианта двигателя.

- 1 Заправка моторного масла
- 2 Расширительный бачок системы охлаждения
- 3 Бачок с жидкостью сервоусилителя рулевого управления
- 4 Радиатор
- 5 Бачок жидкости для системы тормозов и сцепления (находится на стороне водителя)
- 6 Пусковой аккумулятор
- 7 Блок реле и предохранителей



- 8 Заправка омывающей жидкости
- 9 Воздушный фильтр

⚠ ПРЕДОСТЕРЕЖЕНИЕ

В системе зажигания создается очень высокое напряжение и потенциал. Напряжение в системе зажигания опасно для жизни. При проведении любых работ в двигательном отсеке электрооборудование автомобиля должно всегда находиться в ключевом режиме **0**, см. Положение ключа - функции с разными уровнями (стр. 81).

Не дотрагивайтесь до свечей или катушки зажигания, когда электросистема автомобиля установлена в положение ключа **II** или если двигатель горячий.

Двигательный отсек за исключением 4-цил. 2,0 л

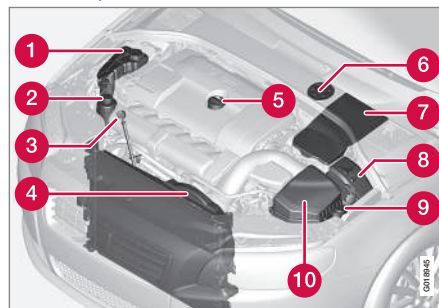

Вид двигательного отсека может различаться в зависимости от варианта двигателя.

- 1 Расширительный бачок системы охлаждения
- 2 Бачок с жидкостью сервоусилителя рулевого управления
- 3 Масломерный щуп для моторного масла⁴
- 4 Радиатор
- 5 Заправка моторного масла
- 6 Бычок жидкости для системы тормозов и сцепления (находится на стороне водителя)
- 7 Пусковой аккумулятор

- 8 Блок реле и предохранителей
- 9 Заправка омывающей жидкости
- 10 Воздушный фильтр

⚠ ПРЕДОСТЕРЕЖЕНИЕ

В системе зажигания создается очень высокое напряжение и потенциал. Напряжение в системе зажигания опасно для жизни. При проведении любых работ в двигательном отсеке электрооборудование автомобиля должно всегда находиться в ключевом режиме **0**, см. Положение ключа - функции с разными уровнями (стр. 81).

Не дотрагивайтесь до свечей или катушки зажигания, когда электросистема автомобиля установлена в положение ключа **II** или если двигатель горячий.

Дополнительная информация

- Капот двигателя - открывание и закрытие (стр. 376)
- Двигательный отсек - контроль (стр. 378)

⁴ В двигателе с электронным датчиком уровня масла масломерный щуп отсутствует (5-цил. дизель).



При эксплуатации в неблагоприятных условиях, см. Моторное масло - эксплуатация в экстремальных условиях (стр. 437).

! ВАЖНО

Для соблюдения интервалов техобслуживания во все двигатели производителем заливается специализированное синтетическое моторное масло. При выборе масла большое внимание уделено сроку службы, пусковым характеристикам, нормам расхода топлива и вопросам охраны окружающей среды.

Рекомендуемые интервалы техобслуживания можно соблюдать в том случае, если используется одобренное моторное масло. Используйте масло только предписанного качества, как при дозаправке, так и замене масла. Иначе это может повлиять на срок службы, пусковые характеристики, нормы расхода топлива и окружающую среду.

Volvo Car Corporation снимает с себя все гарантийные обязательства, если качество и вязкость используемого масла не отвечает указанным требованиям.

Volvo рекомендует замену масла проводить на официальной станции техобслуживания Volvo.

Volvo использует различные системы предупреждения о низком/высоком уровне масла или низком давлении масла. На

некоторых вариантах двигателя установлен датчик давления масла. В этом случае в комбинированном приборе используется предупреждающий символ низкого давления масла. В других вариантах установлен датчик уровня масла, и тогда в комбинированном приборе информация для водителя поступает в виде предупреждающего символа  и текстовых сообщений на дисплее. На некоторых вариантах установлены обе системы. Дополнительную информацию можно получить у дилера Volvo.

Замену моторного масла и масляного фильтра проводите согласно интервалам, указанным в Книжке по гарантии и сервису.

Разрешается использовать масла более высокого по сравнению с указанным качества. При эксплуатации в неблагоприятных условиях Volvo рекомендует использовать масло более высокого качества, см. Моторное масло - эксплуатация в экстремальных условиях (стр. 437).

Относительно объема дозаправки - см. Моторное масло - качество и объем (стр. 438).

Дополнительная информация

- Моторное масло - контроль и заправка (стр. 379)

Моторное масло - контроль и заправка

Для одних вариантов двигателей уровень масла проверяется с помощью электронного датчика, а для других – с помощью масломерного щупа.



Двигатель с масломерным щупом⁵

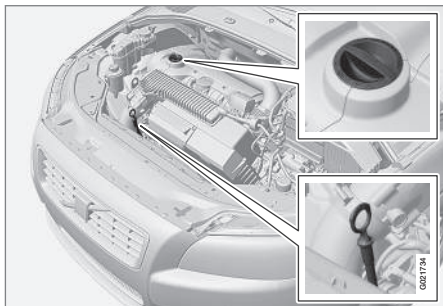

Масломерный щуп и маслозаправочная горловина.

Важно проверять уровень масла в новом автомобиле до первой плановой замены масла.

Volvo рекомендует проверять уровень масла через каждые 2 500 км. Наиболее точные результаты можно получить на холодном двигателе перед пуском. Некорректные результаты дает измерение уровня масла сразу после выключения двигателя. Масломерный щуп показывает слишком низкий уровень масла, так как масло не успевает стечь вниз в поддон.

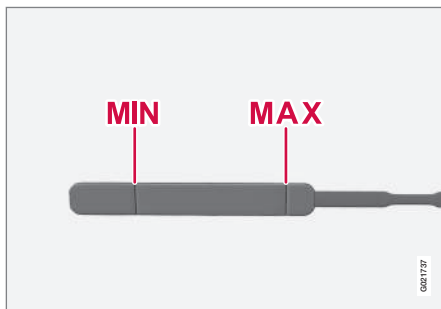

Уровень масла должен находиться между отметками **MIN** и **MAX**.

Измерение и дозаправка

1. Остановите автомобиль на ровной горизонтальной поверхности. Выключите двигатель. После этого необходимо подождать прим. 5 минут, чтобы масло стекло в поддон картера.
2. Достаньте и протрите насухо масломерный щуп.
3. Вновь вставьте масломерный щуп.
4. Достаньте и проверьте уровень масла.

5. Если уровень находится вблизи **MIN**, необходимо долить 0,5 литра. Если уровень значительно ниже этой отметки, необходимо долить еще столько же масла.
6. Проверить еще раз, можно после того, как вы проедете небольшое расстояние. После этого повторите пп.1 – 4.



ПРЕДОСТЕРЕЖЕНИЕ

Никогда не доливайте масло выше отметки **MAX**. Уровень не должен превышать отметку **MAX** или опускаться ниже отметки **MIN** – опасность повреждения двигателя.



ПРЕДОСТЕРЕЖЕНИЕ

Не допускайте попадания масла на горячий выпускной коллектор: существует риск возникновения пожара.

⁵ Относится к 4-цил. двигателям объемом 2,0 литра и 5-цил. дизельным двигателям с электронным датчиком уровня масла.



Двигатель с электронным датчиком уровня масла, 4-цил. 2,0 л



Заправочная горловина⁶.

Проверять уровень масла в двигателе следует только после появления на дисплее сообщения, см. следующий рисунок.

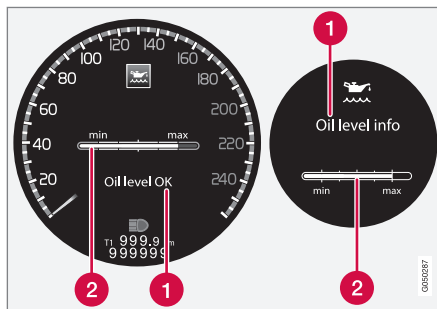

Сообщение и схема на дисплее. Слева изображен цифровой дисплей, справа – аналоговый дисплей.

- 1 сообщение
- 2 Уровень масла в двигателе

Уровень масла проверяется регулировочным кольцом на неработающем двигателе с помощью электронного масломерного щупа, см. Управление меню - комбинированный прибор (стр. 115).

ПРЕДОСТЕРЕЖЕНИЕ

Если появляется сообщение **Требуются смазоч но-заправочные работы**, необходимо ехать в мастерскую. Возможно, что уровень масла завышен.

ВАЖНО

При появлении сообщения о низком уровне масла долейте только указанное количество масла, например, 0,5 литра.

ВНИМАНИЕ

Система не может регистрировать изменение уровня масла непосредственно в момент дозаправки или слива масла. Для получения корректного значения уровня масла автомобиль должен проехать прим. 30 км, а затем в течение 2-х часов стоять на месте с выключенным двигателем на ровной горизонтальной поверхности.

ПРЕДОСТЕРЕЖЕНИЕ

Не допускайте попадания масла на горячий выпускной коллектор: существует риск возникновения пожара.

⁶ В двигателе с электронным датчиком уровня масла масломерный щуп отсутствует.



10 Уход и обслуживание



Измерение уровня масла, 4-цил. 2,0 л

Для проверки уровня масла выполните действия, указанные ниже.

1. Активируйте положение ключа II, см. Положение ключа - функции с разными уровнями (стр. 81).
2. Поверните регулировочное кольцо на левом подрулевом рычаге в положение **Уровень масла**.

> На дисплее появляется информация об уровне масла в двигателе.

Дополнительную информацию об обращении с меню см. Управление меню - комбинированный прибор (стр. 115).

ВНИМАНИЕ

Сообщение **Нет** появляется в том случае, если не выполняются условия, необходимые для измерения уровня масла, (время после остановки двигателя, крен автомобиля, наружная температура и т.д.). Это **не** указывает на наличие неисправности в системах автомобиля.

Двигатель с электронным датчиком уровня масла, 5-цил. дизель

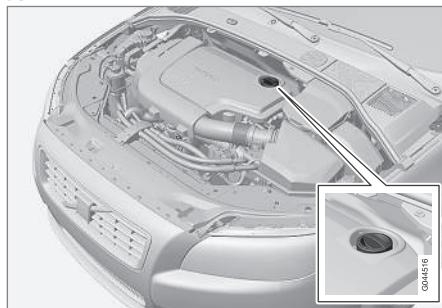

Заправочная горловина⁷.

Проверять уровень масла в двигателе следует только после появления на дисплее сообщения, см. следующий рисунок.

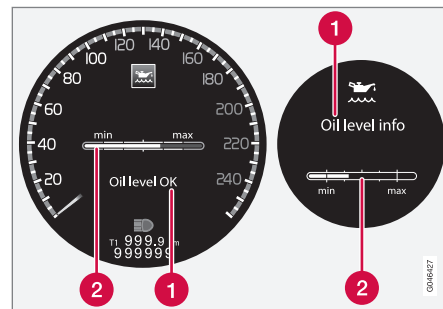

Сообщение и схема на дисплее. Слева изображен цифровой дисплей, справа – аналоговый дисплей.

- 1 сообщение
- 2 Уровень масла в двигателе

Уровень масла проверяется регулировочным кольцом на неработающем двигателе с помощью электронного масломерного щупа, см. Управление меню - комбинированный прибор (стр. 115).

ПРЕДОСТЕРЕЖЕНИЕ

Если появляется сообщение **Требуются смазоч но-заправочные работы**, необходимо ехать в мастерскую. Возможно, что уровень масла завышен.

⁷ В двигателе с электронным датчиком уровня масла масломерный щуп отсутствует.



❗ ВАЖНО

При появлении сообщения **Низк.уровень масла Долейте 0,5** литра долейте только 0,5 литра.

ℹ ВНИМАНИЕ

Система определяет уровень масла только во время движения. Система не может регистрировать изменение уровня масла непосредственно в момент дозаправки или слива масла. Индикация правильного уровня масла возможна, когда автомобиль едет со скоростью прим. 30 км/ч.

⚠ ПРЕДОСТЕРЕЖЕНИЕ

Не доливайте масло, если количество масла соответствует уровню заполнения (3) или (4), как показано на рисунке ниже. Уровень не должен превышать отметку **MAX** или опускаться ниже отметки **MIN** – опасность повреждения двигателя.

⚠ ПРЕДОСТЕРЕЖЕНИЕ

Не допускайте попадания масла на горячий выпускной коллектор: существует риск возникновения пожара.

Измерение уровня масла, 5-цил. дизель

Для проверки уровня масла выполните действия, указанные ниже.

1. Активируйте положение ключа II, см. Положение ключа - функции с разными уровнями (стр. 81).

2. Поверните регулировочное кольцо на левом подрулевом рычаге в положение **Уровень масла**.

> На дисплее появляется информация об уровне масла в двигателе.

Дополнительную информацию об обращении с меню см. Управление меню - комбинированный прибор (стр. 115).

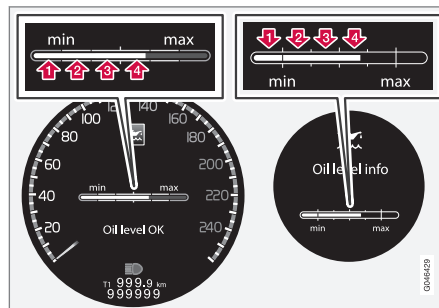

Цифры 1-4 соответствуют уровню заполнения масла. Не доливайте масло, если количество масла соответствует уровню заполнения (3) или (4). Рекомендуемый уровень заполнения – 4. Сообщение и схема на дисплее.

Слева изображен цифровой дисплей, справа – аналоговый дисплей.

Дополнительная информация

- Масло для двигателя - общие сведения (стр. 378)



Охлаждающая жидкость - уровень

Охлаждающая жидкость охлаждает ДВС до нужной рабочей температуры. Тепло, передаваемое от двигателя к охлаждающей жидкости, может быть использовано для обогрева салона.

Уровень охлаждающей жидкости должен находиться между отметками **MIN** и **MAX** на расширительном бачке.

Проверка уровня и заправка

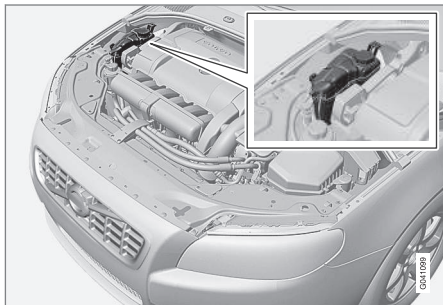

При заправке выполняйте инструкции, приведенные на упаковке. Важно выбрать правильное соотношение между количеством охлаждающей жидкости и воды в зависимости от погодных условий. Никогда не добавляйте только чистую воду. Стойкость к замерзанию снижается, как при недостаточном, так и избыточном количестве охлаждающей жидкости в смеси.



ПРЕДОСТЕРЕЖЕНИЕ

Охлаждающая жидкость может быть горячей. Если необходимо выполнить заправку, когда двигатель горячий, крышку расширительного бачка нужно отвинчивать медленно, чтобы снизить избыточное давление.

Заправочный объемы и нормативы в отношении качества воды, см. Охлаждающая жидкость - качество и объем (стр. 440).

Регулярно проверяйте охлаждающую жидкость

Уровень должен находиться между отметками **MIN** и **MAX** на расширительном бачке. Если система не заправлена надлежащим образом, может создаваться высокая температура, вызывая опасность повреждения двигателя.



ВАЖНО

- Высокое содержание хлора, хлоридов и других солей может привести к появлению коррозии в системе охлаждения.
- Используйте только охлаждающую жидкость с антикоррозийной добавкой согласно рекомендациям Volvo.
- Следите за тем, чтобы охлаждающая жидкость представляла собой смесь 50 % воды и 50 % охлаждающей жидкости.
- Добавляйте в охлаждающую жидкость водопроводную воду необходимого качества. В случае сомнений в отношении качества воды используйте готовую смесь охлаждающей жидкости, рекомендуемую Volvo.
- При замене охлаждающей жидкости/компонентов системы охлаждения систему необходимо промыть чистой водопроводной водой одобренного качества или готовой охлаждающей жидкостью.
- Двигатель должен работать только с заполненной системой охлаждения. В противном случае возможно резкое повышение температуры с угрозой повреждения (трещины) головки блока цилиндров.



Жидкость для тормозов и сцепления - уровень

Уровень жидкости для тормозов и сцепления должен быть между метками **MIN** и **MAX** в резервуаре.

Проверка уровня

Жидкость сцепления и тормозов заливается в общий бачок. Уровень должен находиться между отметками **MIN** и **MAX**, которые видны внутри бачка. Регулярно проверяйте уровень.

Заменяйте жидкость один раз в два года или при каждом втором плановом техобслуживании.

Если автомобиль эксплуатируется при частых и резких торможениях, например, в гористой местности, или во влажном тропическом климате, необходимо заменять тормозную жидкость раз в год.

В отношении заправочных объемов и рекомендуемого качества тормозной жидкости - см. Тормозная жидкость - качество и объем (стр. 443).

ПРЕДОСТЕРЕЖЕНИЕ

Если уровень тормозной жидкости в бачке находится ниже отметки **MIN**, дальнейшее движение автомобиля разрешается только после заправки тормозной жидкости. Volvo рекомендует выяснить причину потери тормозной жидкости на официальной станции техобслуживания Volvo.

Дозаправка

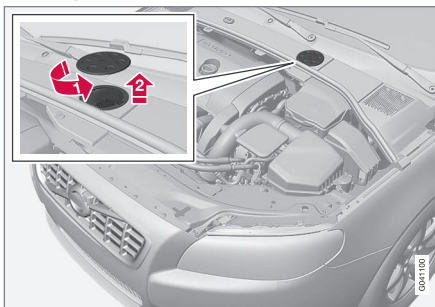

Бачок с жидкостью расположен на стороне водителя.

Бачок с жидкостью защищен под перекрытием, закрывающим холодную зону двигательного отсека. Необходимо сначала снять круглую крышку, чтобы получить доступ к крышке бачка.

 Повернув, откройте крышку, расположенную на перекрытии.

 Отвинтите крышку бачка и долейте жидкость. Уровень должен находиться между отметками **MIN** и **MAX**, расположенными внутри бачка.

ВАЖНО

Не забудьте установить на место крышку.



Жидкость сервоусилителя руля - уровень

Уровень жидкости сервоусилителя руля должен находиться между отметками **MIN** и **MAX** бачка. Замену жидкости проводить не требуется.

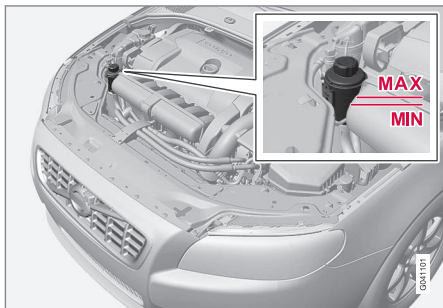

! ВАЖНО

Проверку выполняйте, очистив вокруг бачка жидкости сервоуправления. Не открывайте крышку.

Проверяйте уровень при каждом техобслуживании. Замену масла проводить не требуется. Уровень должен находиться между отметками **MIN** и **MAX**.

Рекомендуемое качество жидкости см. Жидкость сервоусилителя руля - качество (стр. 443).

i ВНИМАНИЕ

В случае выхода из строя системы усилителя руля или необходимости буксировки автомобиля с выключенным двигателем управляемость автомобиля по-прежнему сохраняется.

Климатическая установка - поиск и устранение неисправностей

Обслуживание и ремонт системы кондиционирования воздуха должны выполняться только в авторизованной мастерской.

Поиск неисправностей и ремонт

Установка для кондиционирования воздуха содержит флуоресцентное маркерное вещество. Использование ультрафиолетового излучения для обнаружения утечек.

Volvo рекомендует обратиться на официальную станцию техобслуживания Volvo.

! ПРЕДОСТЕРЕЖЕНИЕ

В системе кондиционирования воздуха находится хладагент R134a под давлением. Обслуживание и ремонт системы должны выполняться только в авторизованной мастерской.

Дополнительная информация

- Программа техобслуживания Volvo (стр. 370)



Замена ламп

Замена ламп выполняется в фарах с лампами накаливания. Светодиодные и ксеноновые лампы нужно заменять в мастерской.

Для лампы накаливания указаны подробные характеристики (стр. 394). Лампы накаливания и другие источники света специального типа, например, светодиоды⁸ или замена которых возможна только на станции техобслуживания⁹:

- Активные ксеноновые фары – ABL (ксеноновые лампы)
- Передние габаритные/стояночные огни
- Дневное освещение
- Боковые мигающие огни, внешние зеркала заднего вида
- Комфортное освещение, внешние зеркала заднего вида
- Освещение салона
- Задние габаритные/стояночные огни
- Задние боковые габаритные огни
- Тормозной фонарь.



ПРЕДОСТЕРЕЖЕНИЕ

На автомобилях с ксеноновыми фарами замену ксеноновых ламп следует проводить в мастерской – мы рекомендуем официальную станцию техобслуживания Volvo. Работы с ксеноновыми лампами необходимо выполнять очень осторожно, поскольку такие фары оснащены высоковольтным агрегатом.



ПРЕДОСТЕРЕЖЕНИЕ

При замене лампы электрическая система автомобиля должна быть в положении ключа 0, см. Положение ключа - функции с разными уровнями (стр. 81).



ВАЖНО

Никогда не прикасайтесь к стеклу лампы накаливания пальцами. Отпечатки пальцев испаряются от жара, и покрытие отражателя может разрушаться.



ВНИМАНИЕ

Если сообщение о неисправности сохраняется после замены неисправной лампы, мы рекомендуем обратиться на официальную станцию техобслуживания Volvo.



ВНИМАНИЕ

В элементах внешнего освещения, таких как фары, противотуманные фонари и задние комби-фары под стеклом может скапливаться конденсат. Это естественное явление, и в конструкции всего внешнего освещения предусмотрены меры борьбы с этим. Обычно конденсат выветривается из плафона через некоторое время после включения фонаря.

Дополнительная информация

- Замена ламп - фары (стр. 388)
- Замена ламп - расположение ламп сзади (стр. 392)
- Замена лампы - освещение косметического зеркала (стр. 394)
- Замена ламп - освещение багажного отделения (стр. 393)
- Замена ламп - освещение номерного знака (стр. 393)

⁸ Светодиод (Light Emitting Diode)

⁹ Мы рекомендуем официальную станцию техобслуживания Volvo.



Замена ламп - фары

Все лампы накаливания в фарах заменяются сначала из двигательного отсека, для этого снимается фара в сборе.

Демонтаж фары

Установите в электросистеме автомобиля положение ключа зажигания **0**, см. Положение ключа - функции с разными уровнями (стр. 81).

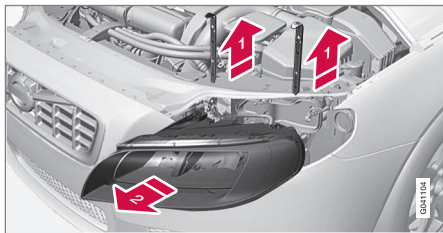

- 1 Выньте из фары стопорные штифты.
- 2 Выньте фару точно вперед.

! ВАЖНО

Не тяните за провод – только за контактный разъем.

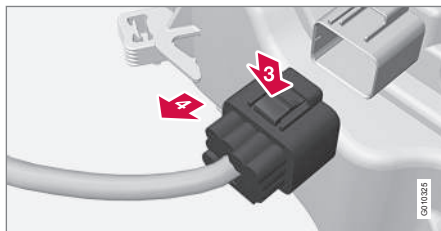

- 3 Отсоедините контактный разъем фары, отжав вниз зажим большим пальцем.
- 4 Одновременно другой рукой выньте контактный разъем.
- 5 Достаньте фару и положите ее на мягкую поверхность, чтобы не поцарапать рассеиватель.
- 6 Замените лампу накаливания.

Установка фары

- 1 Подсоедините контактный разъем: Вы услышите щелчок.
- 2 Установите на место фару и стопорные штифты. Убедитесь, что они утоплены должным образом.
- 3 Проверьте освещение.

Перед включением освещения или установкой дистанционного ключа в замок зажигания фара должна быть установлена на место и разъем правильно подсоединен.

Дополнительная информация

- Замена ламп (стр. 387)
- Защитный кожух для ламп дальнего/ ближнего света - замена лампы (стр. 389)
- Лампы - спецификации (стр. 394)



Защитный кожух для ламп дальнего/ближнего света - замена лампы

Для доступа к фонарям дальнего/ближнего света нужно снять большой защитный кожух фары.

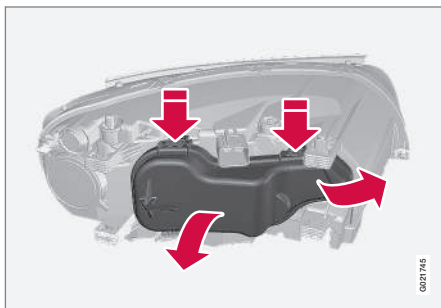

Перед началом замены лампы накаливания см. Замена ламп - фары (стр. 388).

1. Отжав вверх/наружу, откройте зажим.
2. Отожмите зажимы и снимите крышку.

Установите на место защитную крышку в обратном порядке.

Дополнительная информация

- Замена ламп - фары (стр. 388)
- Замена ламп - ближний свет (стр. 389)
- Замена ламп - дальний свет (стр. 390)
- Замена ламп - дополнительный дальний свет (стр. 390)

Замена ламп - ближний свет

Фонарь ближнего света находится перед большим защитным кожухом фары.

i ВНИМАНИЕ

Для автомобилей с галогенными фарами.

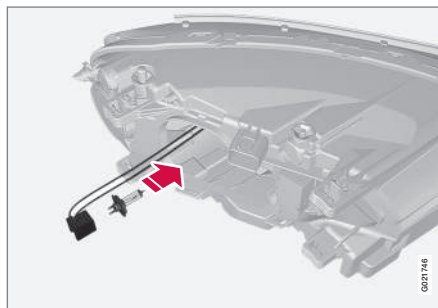

1. Снимите фару (стр. 388).
2. Снимите защитную крышку (стр. 389).
3. Отсоедините разъем от лампы.
4. Освободите фонарь, отжав вниз держатель.
5. Вставьте новую лампу в патрон и защелкните его. Он может фиксироваться только в одном положении.

Установите на место все детали в обратном порядке.



Замена ламп - дальний свет

Фара дальнего света находится перед большим защитным кожухом фары.

i ВНИМАНИЕ

Для автомобилей с галогенными фарами.

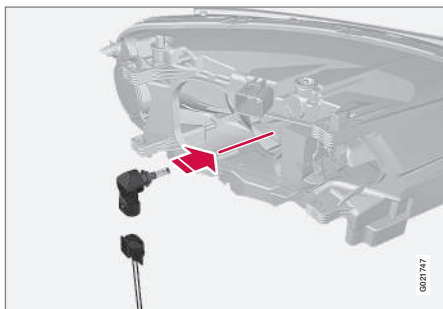

1. Снимите фару (стр. 388).
2. Снимите защитную крышку (стр. 389).
3. Чтобы снять лампу, поверните против часовой стрелки и затем выньте.
4. Отсоедините разъем от лампы.
5. Замените лампу, вставьте в патрон и поверните по часовой стрелке, чтобы зафиксировать фонарь. Он может фиксироваться только в одном положении.

Установите на место все детали в обратном порядке.

Дополнительная информация

- Лампы - спецификации (стр. 394)

Замена ламп - дополнительный дальний свет

Фара дополнительного дальнего света находится перед большим защитным кожухом фары.

i ВНИМАНИЕ

Относится к автомобилям с ксеноновыми фарами*

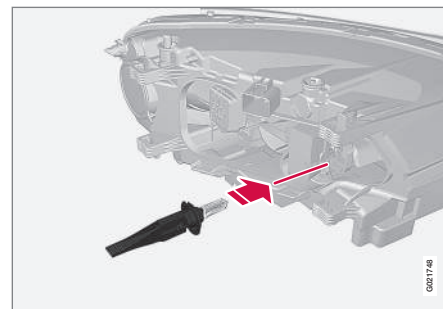

1. Снимите фару (стр. 388).
2. Снимите защитную крышку (стр. 389).
3. Освободите фонарь, отжав вниз держатель.
4. Отсоедините разъем от лампы.
5. Вставьте новую лампу в патрон и защелкните его. Он может фиксироваться только в одном положении.



Установите на место все детали в обратном порядке.

Дополнительная информация

- Лампы - спецификации (стр. 394)

Замена ламп - мигающие сигналы спереди

Лампы мигающих сигналов находятся перед малым защитным кожухом фары.

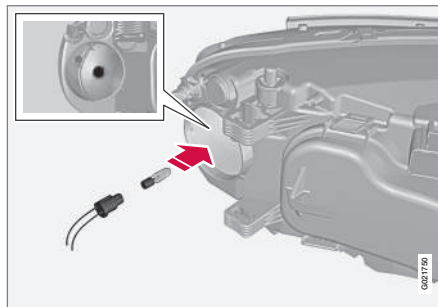

1. Снимите фару (стр. 388).
2. Снимите небольшую круглую защитную крышку.
3. Потяните за ламподержатель, чтобы вынуть лампу накаливания.
4. Вытяните неисправную лампу и вставьте новую. Она может фиксироваться только в одном положении.
5. Установите держатель лампы в цоколе и нажмите до щелчка.
6. Установите на место крышку. Посадите крышку на место и зафиксируйте, нажав до щелчка.

Установите на место все детали в обратном порядке.

Дополнительная информация

- Лампы - спецификации (стр. 394)



Замена ламп - задние комби-фары

Лампы задней комби-фары заменяются из багажного отделения.

Держатель ламп сзади

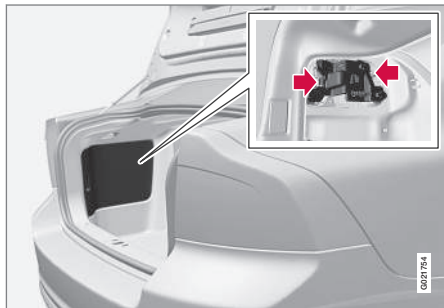

Лампы в задней комби-фаре заменяются изнутри багажного отделения (за исключением светодиодов).

1. Чтобы получить доступ к лампам накаливания, снимите лючки в левой/правой панели. Лампы накаливания установлены в отдельных патронах.
2. Сожмите стопорные собачки и вытяните держатель лампы.
3. Замените лампу.
4. Подсоедините разъем.
5. Вдавите на место ламподержатель и установите крышку.

Дополнительная информация

- Замена ламп - расположение ламп сзади (стр. 392)
- Лампы - спецификации (стр. 394)

Замена ламп - расположение ламп сзади

Общий вид - расположение ламп сзади

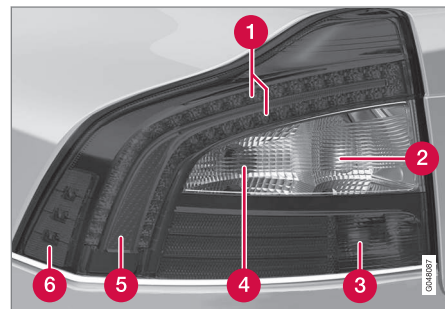

- 1 Стоп-сигналы (светодиоды)
- 2 Фонарь заднего хода (стр. 392)
- 3 Противотуманный свет (стр. 392)
- 4 Мигающие сигналы (стр. 392)
- 5 Габаритные/стояночные огни (светодиоды)
- 6 Боковые габаритные огни (светодиоды)

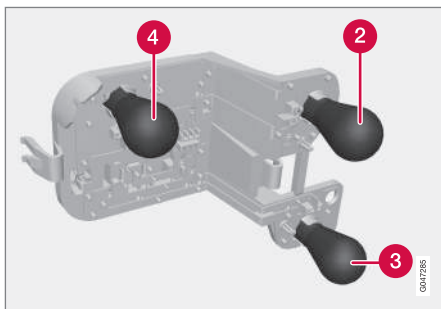

Держатель для ламп в задней комби-фаре

- ❶ Фонарь заднего хода (стр. 392)
- ❷ Противотуманный свет (стр. 392)
- ❸ Мигающие сигналы (стр. 392)

Дополнительная информация

- Замена ламп (стр. 387)
- Лампы - спецификации (стр. 394)

Замена ламп - освещение номерного знака

Освещение номерного знака находится под ручкой двери багажника.



1. Отверткой открутите винты.
2. Осторожно освободите корпус лампы в сборе и выньте его.
3. Замените лампу.
4. Установите корпус лампы в сборе на место и закрепите винтами.

Дополнительная информация

- Лампы - спецификации (стр. 394)

Замена ламп - освещение багажного отделения

Освещение багажного отделения расположено по бокам проема багажника.

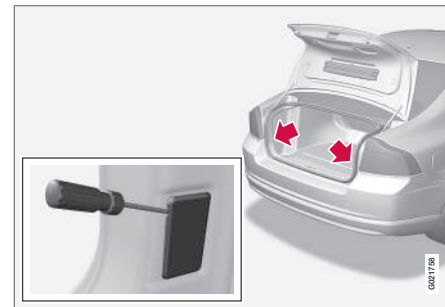

1. Вставьте отвертку и, осторожно отогнув, освободите корпус лампы.
2. Замените лампу.
3. Убедитесь, что лампа горит, и вдавите на место корпус фонаря.

Дополнительная информация

- Лампы - спецификации (стр. 394)



Замена лампы - освещение косметического зеркала

Лампы косметического зеркала размещаются перед линзами ламп.

Снятие плафона лампы

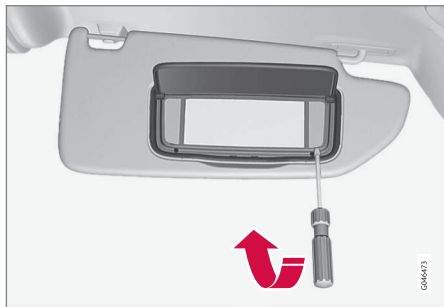

1. Вставьте отвертку под край плафона лампы и осторожно отогните вверх удерживающие выступы.
2. Снимите плафон лампы.
3. Вытяните лампу с помощью плоскогубцев с тонкими концами прямо в сторону и замените новой. Внимание! Не зажимайте ее сильно! Иначе стекло лампы может разрушиться.

Установка плафона лампы

1. Установите на место плафон лампы.
2. Нажмите и зафиксируйте.

Дополнительная информация

- Лампы - спецификации (стр. 394)

Лампы - спецификации

Эти спецификации относятся к лампам накаливания. Светодиодные и ксеноновые лампы нужно заменять в мастерской.

Освещение	W ^A	Тип
Ближний свет фар, галогенный	55	H7 LL
Дальний свет, галогенный	65	H9
Дополнительный дальний свет фар, ABL	55	H7 LL
Мигающие сигналы спереди	21	H21W LL
Освещение отделения для перчаток	5	Патрон SV8.5 длина 43 мм
Освещение косметического зеркала	2	T5 патрон W2x4,6d
Освещение багажного отделения	5	Патрон SV8.5 длина 38 мм
Освещение номерного знака	5	C5W LL



Освещение	W ^A	Тип
Задний мигающий сигнал	21	PY21W SV
Фонарь заднего хода	21	P21W LL
Задние противотуманные фары	21	P21W LL

^A Ватты

Дополнительная информация

- Замена ламп (стр. 387)
- Замена ламп - расположение ламп сзади (стр. 392)
- Замена лампы - освещение косметического зеркал (стр. 394)

Щетки стеклоочистителей

При замене щеток стеклоочистителей ветрового стекла их надо перевести в режим обслуживания.

Сервисное положение



Щетка очистителя в сервисном положении.

Чтобы заменить, очистить или поднять щетки стеклоочистителей (например, для удаления льда с ветрового стекла скребком), необходимо установить их в сервисное положение.

ВАЖНО

Перед переводом щеток стеклоочистителей в сервисный режим убедитесь, что они не приморожены.

1. Вставьте дистанционный ключ в замок запуска¹⁰ и кратко нажмите на кнопку **START/STOP ENGINE**, чтобы включить электросистему автомобиля в положении ключа **I**. Для получения подробной информации о положениях ключа - см. Положение ключа - функции с разными уровнями (стр. 81).
2. Чтобы включить электросистему автомобиля при положении ключа **START/STOP ENGINE**, еще раз коротко нажмите на кнопку **0**.
3. В течение 3 секунд отожмите правый подрулевой рычаг вверх и удерживайте его около 1 секунды.
 - > При этом очистители переместятся в вертикальное положение.

Стеклоочистители возвращаются в исходное положение при коротком нажатии кнопки **START/STOP ENGINE** для включения электросистемы автомобиля при положении ключа **I** (или при запуске автомобиля).

¹⁰ В автомобилях с функцией Keyless в этом нет необходимости.



! ВАЖНО

Если в сервисном режиме рычаги стеклоочистителей отводились от ветрового стекла, то перед возвращением их в исходное положение их нужно снова прижать к ветровому стеклу. Это позволит избежать царапин на краске капота.

10

Замена щеток стеклоочистителей

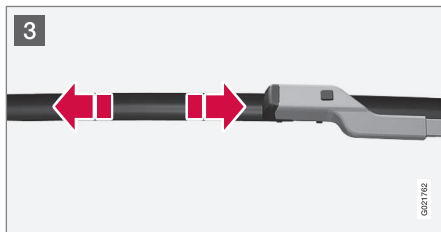
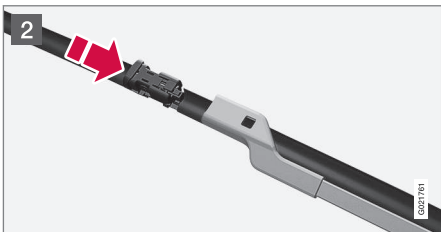
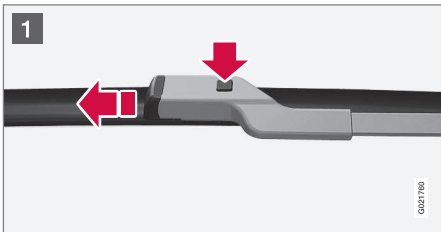

- 1 Поднимите рычаг стеклоочистителя, когда он находится в сервисном положении. Нажмите кнопку, расположенную на креплении щетки и вытяните параллельно рычагу стеклоочистителя.
- 2 Вставьте новую щетку до слышимого щелчка.
- 3 Проверьте надежность крепления щетки стеклоочистителя.
4. Отведите рычаг очистителя от ветрового стекла.

Стеклоочистители возвращаются из сервисного положения в исходное положение при коротком нажатии кнопки **START/STOP ENGINE** для включения электросистемы автомобиля при положении ключа **I** (или при запуске автомобиля).

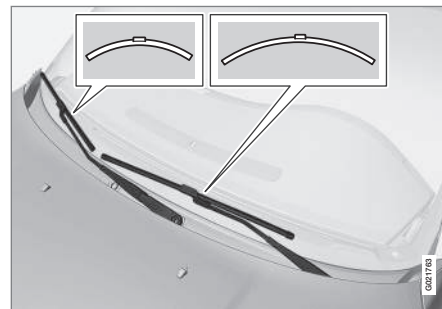

i ВНИМАНИЕ

Щетки стеклоочистителей имеют разную длину. Щетка на стороне водителя длиннее, чем на стороне пассажира.

Чистка

Чистка щеток стеклоочистителей и ветрового стекла - см. Мойка автомобилей (стр. 419).

! ВАЖНО

Регулярно проверяйте щетки. При нерегулярном обслуживании срок службы щеток сокращается.

Дополнительная информация

- Омывающая жидкость - заправка (стр. 397)



Омывающая жидкость - заправка

Омывающая жидкость используется для поддержания чистоты фар и окон. Зимой омывающую жидкость нужно использовать вместе с защитой от обледенения.

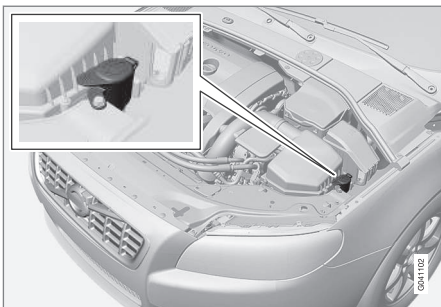

Омыватели ветрового стекла и фар имеют общий бачок с жидкостью.

! ВАЖНО

Используйте оригинальную омывающую жидкость Volvo или аналогичный продукт, с рекомендуемым значением pH от 6 до 8.

! ВАЖНО

В зимнее время заливаете омывающую жидкость с антифризом, чтобы предотвратить замерзание жидкости в насосе, бачке и шлангах.

Данные относительно объема - см. Омывающая жидкость - качество и объем (стр. 443).

Дополнительная информация

- Щетки стеклоочистителей (стр. 395)

Пусковой аккумулятор – общие сведения

Стартовый (пусковой) аккумулятор используется для привода стартера и другого электрооборудования в автомобиле.

Срок службы и рабочее состояние пускового аккумулятора зависят от числа пусков двигателя, разрядов, манеры вождения, условий эксплуатации, климата и т.д.

Пусковой аккумулятор – стандартного типа на 12 В.

- Никогда не отсоединяйте пусковой аккумулятор на работающем двигателе.
- Проверьте правильность подсоединения и крепление проводов к пусковому аккумулятору.

	Двигатель	
	Бензин (этанол)	Дизель
Напряжение (В)	12	12
Способность холодного запуска ^A – ССА ^B (А)	520–800	700–800

^A Согласно стандарту SAE и EN.

^B Cold Cranking Amperes.



ВАЖНО

При замене пускового аккумулятора убедитесь, что тип и способность холодного старта новой аккумуляторная батарея не отличается от оригинальной (см. наклейку на аккумуляторной батарее).

ВНИМАНИЕ

- Размер ящика пускового аккумулятора должен соответствовать габаритам оригинального аккумулятора.
- Высота пускового аккумулятора отличается в зависимости от его размеров.

ПРЕДОСТЕРЕЖЕНИЕ

- В пусковом аккумуляторе может образовываться очень взрывоопасный гремучий газ. Одной искры, которая может появиться при неправильном подсоединении пускового провода, достаточно, чтобы аккумулятор взорвался.
- В пусковом аккумуляторе находится серная кислота, которая может стать причиной серьезных кислотных ожогов.
- Если серная кислота попадает в глаза, на кожу или одежду, нужно немедленно промыть пораженный участок большим количеством воды. При попадании брызг серной кислоты в глаза – немедленно обратитесь к врачу.

ВАЖНО

Для зарядки пускового аккумулятора или вспомогательного аккумулятора (стр. 401) можно использовать только современное зарядное устройство с контролируемым током зарядки. Функцию быстрой подзарядки запрещается использовать, так как это может повредить аккумулятор.

ВАЖНО

Энергосберегающая функция развлечения системы временно отключается и/или после подсоединения дополнительного пускового аккумулятора или устройства для подзарядки аккумулятора сообщение в информационном дисплее о степени зарядки пускового аккумулятора временно не соответствует действительности, если не выполняется следующее условие:

- К отрицательному полюсу пускового аккумулятора автомобиля **запрещается** подсоединять дополнительный пусковой аккумулятор или зарядное устройство – для заземления можно использовать только **шасси автомобиля**.

Где и как размещаются кабельные зажимы - см. Запуск двигателя от вспомогательного аккумулятора (стр. 283).

**ВНИМАНИЕ**

Если аккумуляторная батарея разряжается многократно, это отрицательно сказывается на сроке ее службы.

Срок службы аккумуляторной батареи зависит от ряда факторов, к которым относятся стиль вождения и климат. Емкость аккумуляторной батареи запуска со временем снижается, и поэтому аккумулятор необходимо подзаряжать, если автомобиль не используется в течение длительного времени или если используется для поездок на короткие расстояния. В сильный мороз способность запуска снижается еще больше.

Для поддержания аккумулятора в хорошем состоянии рекомендуется не менее 15 минут в неделю ездить на автомобиле или подключать аккумулятор к зарядному устройству с автоматическим поддержанием уровня заряда.

Максимальный срок службы имеет аккумулятор, который постоянно находится в полностью заряженном состоянии.

Дополнительная информация



- Батарея - символы (стр. 399)
- Стартовый аккумулятор - замена (стр. 400)
- Аккумулятор – Start/Stop (стр. 401)

Батарея - символы

На аккумуляторной батарее имеются информирующие и предупреждающие символы.

Символы на аккумуляторной батарее

	Пользуйтесь защитными очками.
	Дополнительную информацию см. в руководстве для владельца.
	Храните аккумулятор в недоступном для детей месте.
	Аккумулятор содержит едкую кислоту.

	Избегайте искр открытого огня.
	Опасность взрыва.
	Подлежат утилизации.

ВНИМАНИЕ

Выработанные стартовые аккумуляторы должны перерабатываться экологически безопасным образом, потому что они содержат свинец.

Дополнительная информация

- Пусковой аккумулятор – общие сведения (стр. 397)



Стартовый аккумулятор - замена

Замену пускового аккумулятора автомобиля можно проводить самостоятельно.

Пусковой аккумулятор – стандартного типа на 12 В.

Демонтаж

В первую очередь: Выньте дистанционный ключ из замка запуска и подождите не менее 5 минут перед тем, как отсоединять электрические соединения – электрическая система автомобиля должна сохранить в памяти модулей управления необходимую информацию.

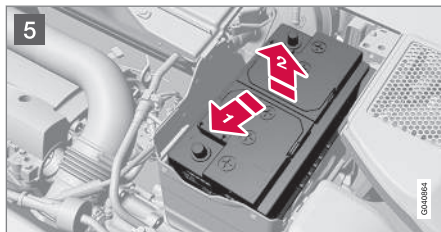
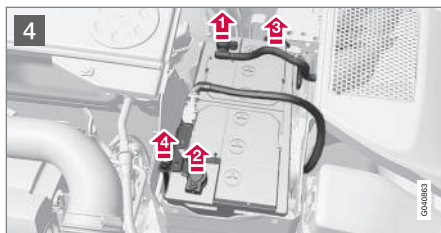
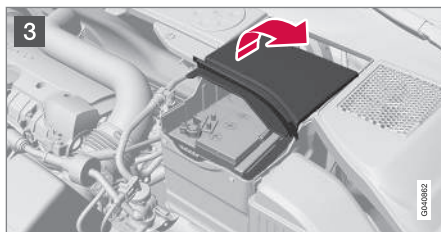
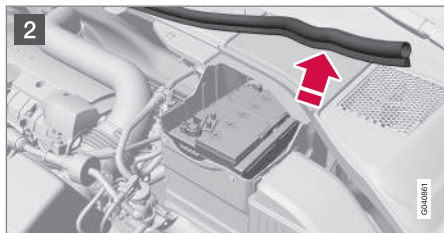
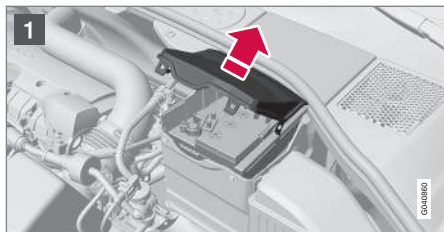

- 1 Откройте зажимы на передней защитной крышке и снимите крышку.
- 2 Снимите резиновую ленту и освободите заднюю защитную крышку.

- 3 Снимите заднюю защитную крышку, повернув на четверть оборота.

ПРЕДОСТЕРЕЖЕНИЕ

Соблюдайте правильную последовательность подсоединения и отсоединения положительного и отрицательного провода.

- 4
 - 1 Отсоедините черный отрицательный провод.
 - 2 Отсоедините красный положительный провод.
 - 3 Отсоедините продувочный шланг от аккумулятора.
 - 4 Открутите винт, удерживающий хомут аккумулятора.
- 5
 - 1 Отодвиньте аккумулятор в сторону.
 - 2 Поднимите аккумулятор.



Монтаж

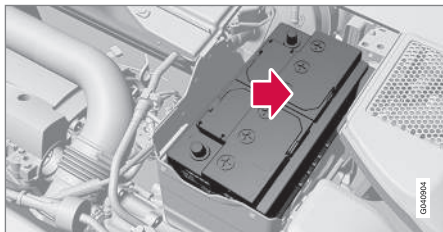

1. Опустите аккумулятор в подставку.
2. Задвиньте аккумулятор внутрь и в сторону до заднего края подставки.
3. Закрепите винт зажима, удерживающего аккумулятор.
4. Подсоедините продувочный шланг.
 - > Убедитесь в правильности подсоединения шланга к аккумулятору и выводу на кузове.
5. Подсоедините красный положительный провод.
6. Подсоедините черный отрицательный провод.
7. Надавлив, закрепите заднюю защитную крышку (см. выше раздел "Демонтаж").
8. Установите на место резиновую ленту (см. раздел "Демонтаж").
9. Совместите переднюю крышку и закрепите хомутом (см. раздел "Демонтаж").

Дополнительную информацию о пусковом аккумуляторе автомобиля см. Запуск двигателя от вспомогательного аккумулятора (стр. 283).

Аккумулятор – Start/Stop

В автомобилях с функцией Start/Stop кроме пускового аккумулятора также имеется вспомогательный аккумулятор.

В автомобиле с функцией Start/Stop установлены два аккумулятора на 12 В – дополнительный мощный пусковой аккумулятор и вспомогательный аккумулятор, который участвует в последовательных действиях функции Start/Stop.

Дополнительную информацию о функции Start/Stop см. Start/Stop* (стр. 294).

Дополнительную информацию о пусковом аккумуляторе автомобиля см. Запуск двигателя от вспомогательного аккумулятора (стр. 283).

В таблице ниже представлены технические данные для пускового и вспомогательного аккумулятора в автомобиле с функцией Start/Stop.



	Аккумулятор	
	Пусковой, 12 В	Вспомога- тельный, 12 В
Способ- ность холод- ного запуска ^A – CCA ^B (A)	720 ^C 760 ^D	Автомобиль с левосторон- ним управле- нием: 120 ^E 170 ^F Автомобиль с правосторон- ним управле- нием: 120

	Аккумулятор	
	Пусковой, 12 В	Вспомога- тельный, 12 В
Размер , ДхШхВ (мм)	278x417x54x190	Автомобиль с левосторон- ним управле- нием: 1504904106 ^E 1504904130 ^F Автомобиль с правосторон- ним управле- нием: 1504904106

	Аккумулятор	
	Пусковой, 12 В	Вспомога- тельный, 12 В
Емкость (А-ч)	70	Автомобиль с левосторон- ным управле- нием: 8 ^E 10 ^F Автомобиль с правосторон- ным управле- нием: 8

A Согласно стандарту EN.

B Cold Cranking Amperes.

C Ручная коробка передач.

D Автоматическая коробка передач.

E В комбинации с механической коробкой передач функция Start/Stop автоматически глушит двигатель только в случае полной остановки автомобиля.

F Прочее.



! ВАЖНО

В случае замены пускового аккумулятора в автомобиле с функцией Start/Stop необходимо устанавливать аккумулятор определенного типа: EFB¹¹ в автомобиле с механической коробкой передач и AGM¹² в автомобиле с автоматической коробкой передач.

В случае замен вспомогательного аккумулятора необходимо устанавливать аккумулятор типа AGM.

i ВНИМАНИЕ

- Чем выше энергопотребление в автомобиле, тем дольше должен работать генератор, чтобы подзарядить батареи = повышение расхода топлива.
- Когда емкость пускового аккумулятора падает ниже допустимого уровня, функция Start/Stop отключается.

Временное ограничение функции Start/Stop вследствие высокого потребления тока означает:

- Двигатель автоматически запускается¹³, но водитель при этом не выжи-

мает педаль сцепления (механическая коробка передач).

- Двигатель автоматически запускается, но водитель при этом не убирает ногу с педали тормоза (автоматическая коробка передач).

Расположение аккумуляторов

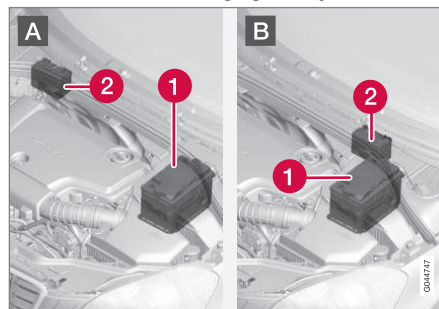

А: Автомобиль с левосторонним управлением. В: Автомобиль с правосторонним управлением. (1) Пусковой аккумулятор¹⁴ (2) Вспомогательный аккумулятор.

Обычно вспомогательный аккумулятор не требуется обслуживать чаще стандартного пускового аккумулятора. По любым вопросам или с любыми проблемами следует обращаться в мастерскую – мы рекомен-

дуем официальные станции техобслуживания Volvo.

! ВАЖНО

Если не выполняются приведенные ниже требования, действие функции Запуска/Остановки может временно прекратиться после подключения внешнего пускового аккумулятора или зарядного устройства:

- К отрицательному полюсу пускового аккумулятора автомобиля **запрещается** подсоединять дополнительный пусковой аккумулятор или зарядное устройство – для заземления можно использовать только **шасси автомобиля**.

Где и как размещаются кабельные зажимы - см. Запуск двигателя от вспомогательного аккумулятора (стр. 283).

¹¹ Enhanced Flooded Battery.

¹² Absorbed Glass Mat.

¹³ Автоматический запуск возможен только, если рычаг переключения передач находится в нейтральном положении.

¹⁴ Подробное описание пускового аккумулятора см. Пусковой аккумулятор – общие сведения (стр. 397).



ВНИМАНИЕ

Если пусковой аккумулятор был разряжен до такой степени, что не включается ни один прибор, в автомобиле вообще отсутствуют все обычные электрические функции и двигатель в этой связи был запущен с использованием вспомогательного внешнего аккумулятора или пускателя, активируется функция Start/Stop. Двигатель при этом может автоматически останавливаться, но функция Start/Stop может не запустить автоматически двигатель после использования авто-стопа вследствие недостаточной емкости пускового аккумулятора.

Для того чтобы обеспечить автоматический пуск двигателя после активирования функции авто-стопа, необходимо предварительно зарядить аккумулятор. При наружной температуре +15 °C аккумулятор следует заряжать не менее 1 часа. При более низкой температуре рекомендуется увеличить время зарядки до 3-4 часов. Мы рекомендуем заряжать аккумулятор от внешнего зарядного устройства.

Если такая возможность отсутствует, мы рекомендуем временно отключить функцию Start/Stop до восстановления необходимой емкости пускового аккумулятора.

Дополнительную информацию о зарядке пускового аккумулятора см. в Пусковой аккумулятор – общие сведения (стр. 397).

Дополнительная информация

- Батарея - символы (стр. 399)

Электросистема

Однополюсная электросистема, в которой шасси и станина двигателя используются как проводники.

В автомобиле установлен генератор переменного тока, регулируемый напряжением.

Размер, тип и емкость пускового аккумулятора определяются комплектацией и функциональными возможностями автомобиля.



ВАЖНО

При замене пускового аккумулятора убедитесь, что тип и способность холодного старта новой аккумуляторная батарея не отличается от оригинальной (см. наклейку на аккумуляторной батарее).

Дополнительная информация

- Стартовый аккумулятор - замена (стр. 400)
- Пусковой аккумулятор – общие сведения (стр. 397)



Предохранители - общие сведения

Все электрические устройства и компоненты защищены плавкими предохранителями, которые предотвращают повреждение системы электрооборудования автомобиля в случае короткого замыкания или перегрузки.

Отказ электрического компонента или функции может быть вызван временной перегрузкой или перегоранием соответствующего предохранителя. Если один и тот же предохранитель перегорает несколько раз, причина заключается в неисправности соответствующего компонента. Volvo рекомендует проверить автомобиль на официальной станции техобслуживания Volvo.

Замена

1. Найдите обозначение предохранителя, чтобы найти его местоположение.
2. Выньте предохранитель и сбоку проверьте, не перегорела ли изогнутая проволока.
3. Если проволока перегорела, замените его новым такого же цвета и ампеража.



ПРЕДОСТЕРЕЖЕНИЕ

При замене предохранителя никогда не используйте посторонние предметы и предохранители, рассчитанные на ток, больший номинального. Это может причинить значительный ущерб электрической системе и даже привести к пожару.

Расположение токораспределительных коробок

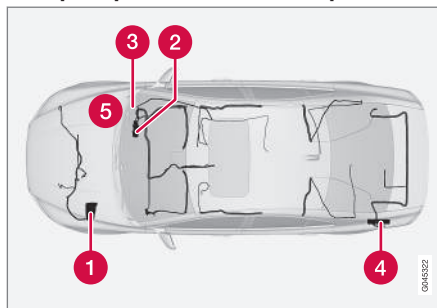

Расположение токораспределительных коробок в автомобиле с левосторонним управлением. В автомобиле с правосторонним управлением токораспределительные коробки под перчаточным ящиком находятся с другой стороны.

- 1 Двигательный отсек
- 2 Под перчаточным ящиком

- 3 Под перчаточным ящиком
- 4 Багажное отделение
- 5 Двигательный отсек холодная зона (только Start/Stop)

Дополнительная информация

- Предохранители - в моторном отсеке (стр. 406)
- Предохранители - под перчаточным ящиком (стр. 411)
- Предохранители - в модуле управления под перчаточным ящиком (стр. 413)
- Предохранители - багажное отделение (стр. 415)
- Предохранители - в холодной зоне двигательного отсека (стр. 417)



Предохранители - в моторном отсеке

Предохранители в моторном отсеке обеспечивают защиту функций двигателя и тормозов.

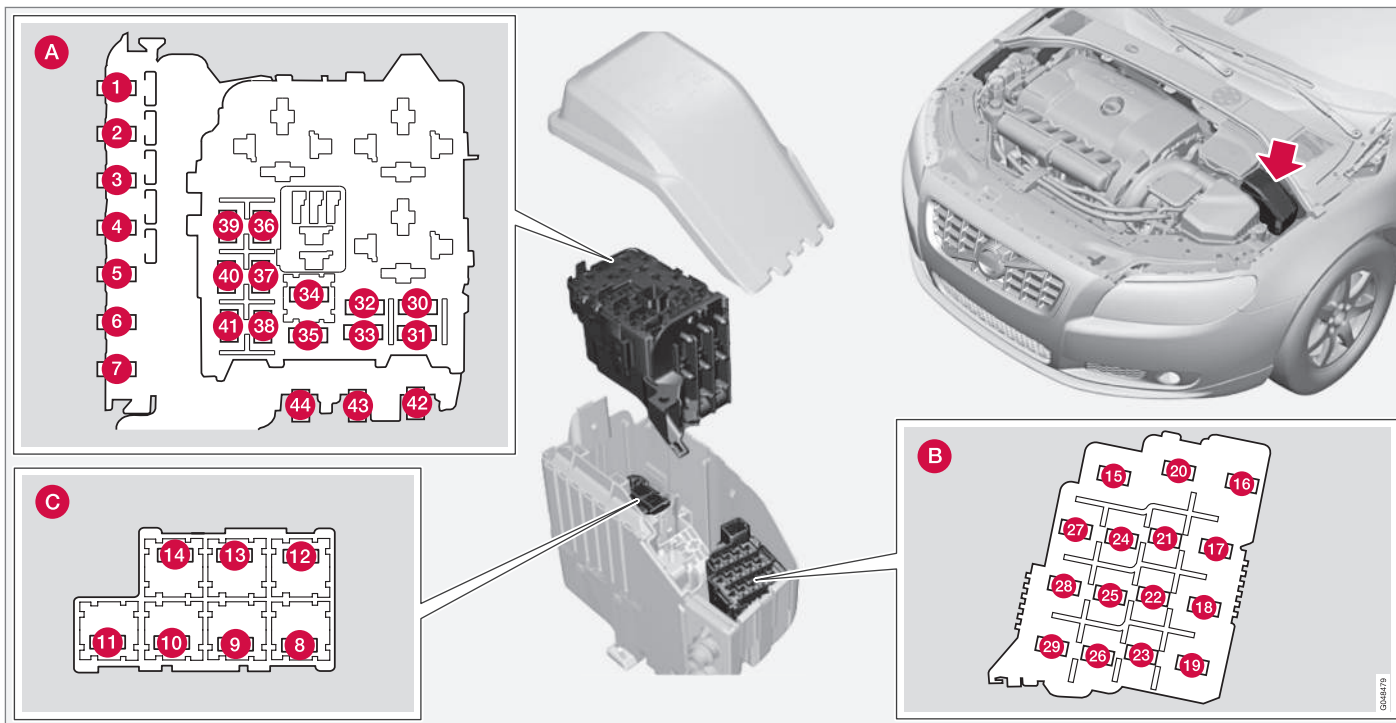

Предохранители общего назначения в двигательном отсеке

Под крышкой находятся шипцы, которые помогут вам снять и поставить на место предохранитель.

Позиции (см. предыдущий рисунок)

- A** Двигательный отсек, верхний ряд
- B** Двигательный отсек, передний ряд

C Двигательный отсек нижний ряд

Все эти предохранители находятся в блоке в двигательном отсеке. Предохранители группы (C) расположены под группой (A).



10 Уход и обслуживание



С внутренней стороны крышки установлена табличка с расположением предохранителей.

- Предохранители 1–7 и 42–44 типа "Midi Fuse" и подлежат замене только в мастерской¹⁵.
- Предохранители 8–15 и 34 типа "JCASE" рекомендуется заменять в мастерской¹⁵.
- Предохранители 16–33 и 35–41 типа "Mini Fuse".

	Принцип действия	A
1	Первичный предохранитель для центрального электронного модуля (CEM) под перчаточным ящиком ^A	50
2	Первичный предохранитель для центрального электронного модуля (CEM) под перчаточным ящиком	50
3	Первичный предохранитель для токораспределительной коробки в багажном отделении ^A	60

	Принцип действия	A
4	Первичный предохранитель для блока реле/предохранителей под перчаточным ящиком ^A	60
5	Первичный предохранитель для блока реле/предохранителей под перчаточным ящиком ^A	60
6	-	-
7	Дополнительный электрический обогреватель ^{*A}	100
8	Электрообогрев ветрового стекла*, левая сторона	40
9	Стеклоочистители ветрового стекла	30
10	Стояночный отопитель*	25
11	Вентилятор в салоне ^A	40
12	Электрообогрев ветрового стекла*, правая сторона	40
13	Насос ABS	40
14	Клапаны ABS	20

	Принцип действия	A
15	Омыватели фар*	20
16	Регулировка высоты светового пучка*; активные ксенонные фары – ABL*	10
17	Первичный предохранитель для центрального электронного модуля (CEM) под перчаточным ящиком	20
18	ABS	5
19	Регулируемый уровень рулевого усилия*	5
20	Модуль управления двигателем; модуль управления трансмиссией; подушки безопасности	10
21	Форсунки омывателя с электрообогревом*	10
22	-	-
23	Ручка регулировки света	5
24	-	-
25	-	-

¹⁵ Мы рекомендуем официальную станцию техобслуживания Volvo.

* Опция/дополнительное оборудование, дополнительную информацию см. Введение.



	Принцип действия	A
26	-	-
27	Реле омывателя	5
28	Дополнительные фары*	20
29	Звуковой сигнал	15
30	Катушка реле в главном реле системы управления двигателем; модуль управления двигателем (4-цил. 2,0 л, 5-, 6-цил.)	10
31	Модуль управления трансмиссией	15
32	Электромагнитная муфта A/C (за исключением 4-цил. 2,0 л и 5-цил. дизель); вспомогательный насос охлаждающей жидкости (4-цил. 2,0 л дизель)	15
33	Катушка реле в реле для магнитной муфты A/C (кроме 5-цил. дизель); катушка реле в реле насоса охлаждающей жидкости (1,6 л бензин Start/Stop); катушки реле в электрическом шкафу в холодной зоне двигательного отсека (Start/Stop)	5

	Принцип действия	A
34	Пусковое реле ^A	30
35	Катушки зажигания (1,6 л бензин); модуль управления накаливанием (5-цил. дизель)	10
	Модуль управления двигателем (4-цил. 2,0 л); катушки зажигания (5-, 6-цил. бензин); конденсатор (6-цил.)	20
36	Модуль управления двигателем (бензин кроме 4-цил. 2,0 л)	10
	Модуль управления двигателем (1,6 л дизель, 5-цил. дизель)	15
	Модуль управления двигателем (4-цил. 2,0 л)	20

	Принцип действия	A
37	Клапаны (1,6 л бензин); расходомер воздуха (1,6 л, 4-цил. 2,0 л); термостат (4-цил. 2,0 л бензин); клапан EVAP (4-цил. 2,0 л бензин); клапан охлаждения для климатической установки (4-цил. 2,0 л дизель); насос охлаждения для EGR (4-цил. 2,0 л дизель) Клапан регулировки подачи топлива (двигатель D4162T)	10
	Расходомер воздуха (5-цил. дизель, 6-цил.); регулировочные клапаны (5-цил. дизель); форсунки (5-, 6-цил. бензин); модуль управления двигателем (5-, 6-цил. бензин)	15



	Принцип действия	A
38	Электромагнитная муфта A/C (5-, 6-цил.); клапаны; (1,6 л; 5-, 6-цил.); модуль управления двигателем (6-цил.); соленоиды (6-цил. без турбо); установочные электродвигатели впускной трубы (6-цил. без турбо); расходомер воздуха (5-цил. бензин); датчик уровня масла (5-цил. дизель)	10
	Клапаны (4-цил. 2,0 л); масляный насос (4-цил. 2,0 л бензин); лямбда-зонд, средний (4-цил. 2,0 л бензин); лямбда-зонд, задний (4-цил. 2,0 л дизель)	15
39	Лямбда-зонды (1,6 л бензин); лямбда-зонд (5-цил. дизель); модуль управления жалюзи радиатора (1,6 л дизель, 5-цил. дизель)	10
	Лямбда-зонд передний (4-цил. 2,0 л); лямбда-зонд задний (4-цил. 2,0 л бензин); клапан EVAP (5-, 6-цил. бензин); лямбда-зонды (5-, 6-цил. бензин)	15

	Принцип действия	A
40	Насос охлаждающей жидкости (1.6 л бензин Start/Stop)	10
	Насос охлаждающей жидкости (5-цил. бензин); подогрев вентиляции картера (5-цил. бензин); масляный насос автоматической коробки передач (5-цил. бензин Start/Stop)	
	Катушки зажигания (4-цил. 2,0 л бензин)	15
	Подогреватель фильтра дизельного топлива (дизель)	20
41	Модуль управления жалюзи радиатора (5-цил. бензин)	5
	Электромагнитная муфта A/C (4-цил. 2,0 л бензин)	7,5
	Подогрев вентиляции картера (5-цил. дизель); масляный насос автоматической коробки передач (5-цил. дизель Start/Stop)	10
	Электромагнитная муфта A/C (4-цил. 2,0 л дизель); модуль управления накаливания (4-цил. 2,0 л дизель); масляный насос (4-цил. 2,0 л дизель)	15

	Принцип действия	A
42	Насос охлаждающей жидкости (4-цил. 2,0 л бензин)	50
	Свечи накаливания (дизель)	70
43	Вентилятор охлаждения (1,6 л, 4-цил. 2,0 л бензин, 5-цил. бензин)	60
	Вентилятор охлаждения (6-цил., 4-цил. 2,0 л дизель, 5-цил. дизель)	80
44	Сервоусилитель	100

A Для автомобилей с функцией Start/Stop в этой позиции предохранитель отсутствует – см. Предохранители - в холодной зоне двигательного отсека (стр. 417).

Дополнительная информация

- Предохранители - под перчаточным ящиком (стр. 411)
- Предохранители - в модуле управления под перчаточным ящиком (стр. 413)
- Предохранители - багажное отделение (стр. 415)



Предохранители - под перчаточным ящиком

Предохранители под перчаточным ящиком защищают, в том числе, функции информа-

ционно-развлекательной системы и регулировки сидений.



Позиции

	Принцип действия	A
1	Первичный предохранитель модуля управления аудиосистемой*; первичный предохранитель для предохранителей 16-20: система Infotainment	40
2	-	-
3	-	-

	Принцип действия	A
4	Электрообогреваемое рулевое колесо*	10
5	-	-
6	-	-
7	Гнездо 12 В багажное отделение*; холодильник*	15

	Принцип действия	A
8	Панель управления, дверь водителя	20
9	Панель управления, передняя дверь пассажира	20
10	Панель управления, задняя правая дверь пассажира	20
11	Панель управления, задняя левая дверь пассажира	20

* Опция/дополнительное оборудование, дополнительную информацию см. Введение.



	Принцип действия	A
12	Keyless*	20
13	Сидение водителя с электроприводом*	20
14	Сидение пассажира с электроприводом*	20
15	-	-
16	Модуль информационной системы или монитор ^A	5
17	Модуль аудиосистемы (усилители)*; цифровое радио*; ТВ*	10
18	Модуль аудиосистемы или модуль управления Sensus ^A	15
19	Телематика*; Bluetooth*	5
20	-	-
21	Люк в крыше*; потолочное освещение салона; датчик микро-климата*; электродвигатели заслонок воздухозабора	5
22	Гнездо на 12 В в туннельной консоли	15
23	Обогрев сидения заднего правого*	15

	Принцип действия	A
24	Обогрев сидения заднего левого*	15
25	-	-
26	Обогрев сиденья переднего пассажира	15
27	Обогрев сиденья водителя	15
28	Помощь при парковке*; парковочная камера*; модуль управления буксирного устройства*	5
29	Модуль управления AWD*	15
30	Активное шасси Four-C*	10

^A Некоторые модели.

Дополнительная информация

- Предохранители - в моторном отсеке (стр. 406)
- Предохранители - в модуле управления под перчаточным ящиком (стр. 413)
- Предохранители - багажное отделение (стр. 415)
- Предохранители - в холодной зоне двигательного отсека (стр. 417)



Предохранители - в модуле управления под перчаточным ящиком

Предохранители в модуле управления под перчаточным ящиком защищают, в том

числе, функции подушек безопасности и системы предупреждения о столкновении.

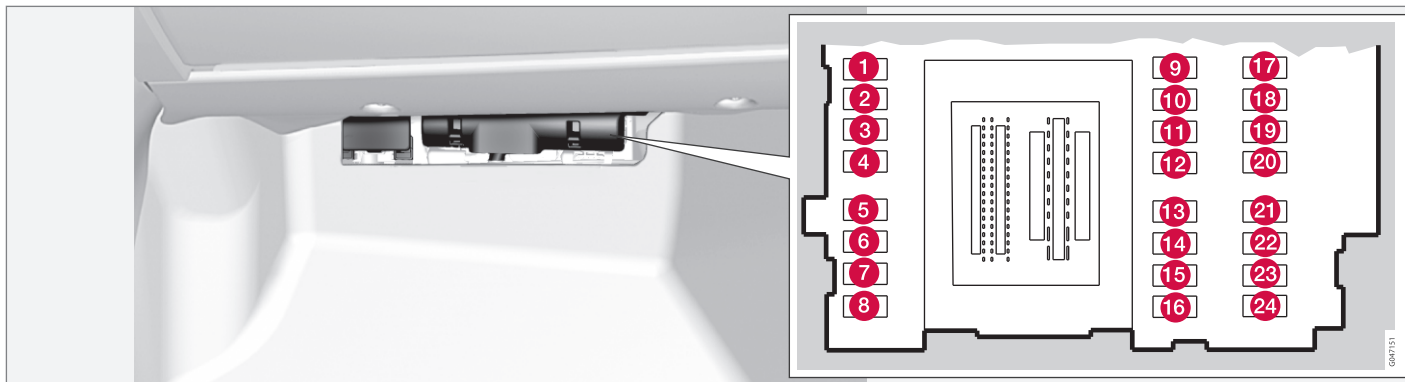

Позиции

	Принцип действия	A
1	-	-
2	-	-
3	Освещение салона; панель управления стеклоподъемниками на двери водителя; сиденья с электроприводом*	7,5

	Принцип действия	A
4	Комбинированный прибор	5
5	Адаптивный круиз-контроль, ACC*, предупреждение о столкновении*	10
6	Освещение салона; датчик дождя*	7,5
7	Модуль рулевого колеса	7,5

	Принцип действия	A
8	Центральный замок, крышка топливного бака	10
9	-	-
10	Омыватели ветрового стекла	15
11	Отпирание крышки багажника	10
12	Складывающийся подголовник*	10

* Опция/дополнительное оборудование, дополнительную информацию см. Введение.





10 Уход и обслуживание



	Принцип действия	A
13	Топливный насос	20
14	Датчик движения противогонной сигнализации*; панель микро-климата	5
15	Замок рулевого колеса	15
16	Сирена охранной сигнализации*; Диагностическое гнездо OBDII	5
17	-	-
18	Противоударные подушки	10
19	Система предупреждения о столкновении*	5
20	Датчик положения педали газа; противоослепляющая функция внутреннего зеркала заднего вида*; обогрев заднего сидения* Дополнительный электрический обогреватель*	7,5
21	Модуль управления системы Infotainment (Performance); аудиосистема (Performance)	15
22	Тормозной фонарь	5

	Принцип действия	A
23	Люк в крыше*	20
24	Блокировка старта	5

Дополнительная информация

- Предохранители - в моторном отсеке (стр. 406)
- Предохранители - под перчаточным ящиком (стр. 411)
- Предохранители - багажное отделение (стр. 415)
- Предохранители - в холодной зоне двигательного отсека (стр. 417)



Предохранители - багажное отделение

Предохранители в багажном отделении защищают, в том числе, функции прицепа и электрической тяги.

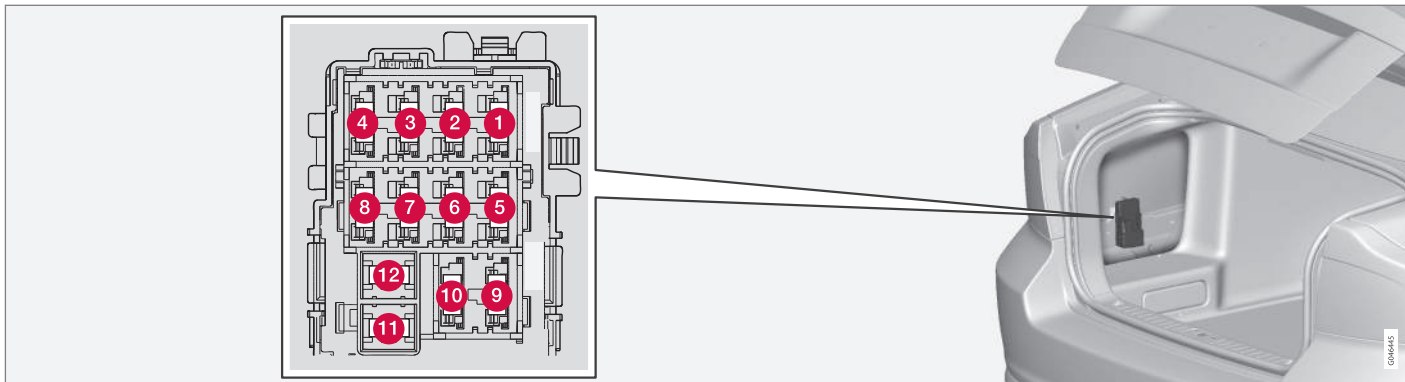

Блок предохранителей расположен за облицовкой с левой стороны.

Позиции

	Принцип действия	A
1	Электрический стояночный тормоз левый	30
2	Электрический стояночный тормоз правый	30
3	Заднее стекло с электрообогревом	30

	Принцип действия	A
4	Гнездо для прицепа 2*	15
5	-	-
6	-	-
7	-	-
8	-	-

	Принцип действия	A
9	-	-
10	-	-
11	Гнездо для прицепа 1*	40
12	-	-

* Опция/дополнительное оборудование, дополнительную информацию см. Введение.



Дополнительная информация

- Предохранители - в моторном отсеке (стр. 406)
- Предохранители - под перчаточным ящиком (стр. 411)
- Предохранители - в модуле управления под перчаточным ящиком (стр. 413)
- Предохранители - в холодной зоне двигательного отсека (стр. 417)



Предохранители - в холодной зоне двигательного отсека

Предохранители в холодной зоне двигательного отсека имеются на автомобилях с функцией Start/Stop.

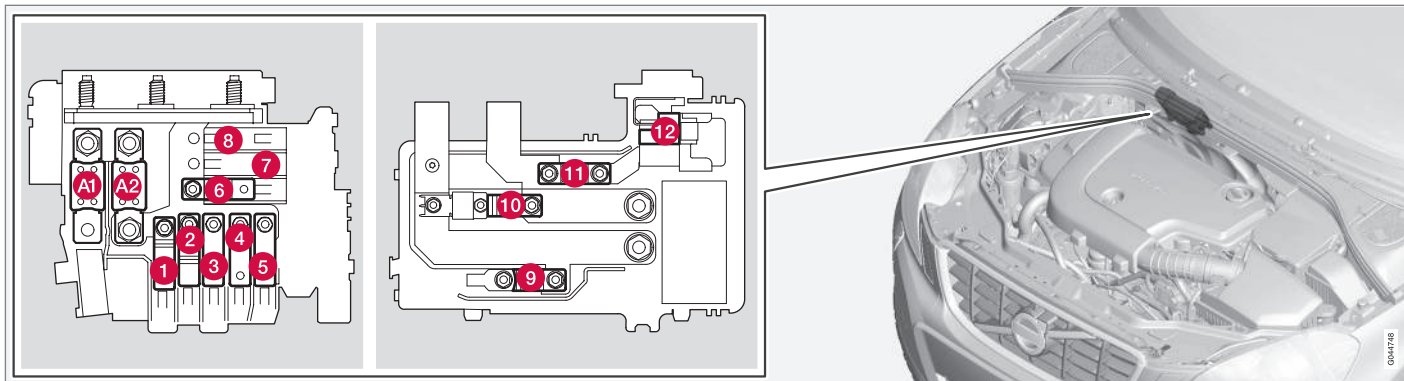

Расположение предохранителей для функции Start/Stop.

- Предохранители A1 и A2 типа "MEGA Fuse" и подлежат замене только в мастерской¹⁶.
- Предохранители 1–11 типа "Midi Fuse" и подлежат замене только в мастерской¹⁶.
- Предохранитель 12 типа "Mini Fuse".

Дополнительную информацию о функции Start/Stop - см. в Start/Stop* (стр. 294).

Позиции

	Принцип действия	A
A1	Главный предохранитель токораспределительной коробки в двигательном отсеке	175

	Принцип действия	A
A2	Главный предохранитель центрального электронного модуля (CEM) под перчаточным ящиком, блок реле/предохранителей под перчаточным ящиком, токораспределительная коробка в багажном отделении	175

¹⁶ Мы рекомендуем официальную станцию техобслуживания Volvo.



10 Уход и обслуживание



	Принцип действия	A
1	Дополнительный электрический обогреватель*	100
2	Первичный предохранитель для центрального электронного модуля (СЕМ) под перчаточным ящиком	50
3	Первичный предохранитель для блока реле/предохранителей под перчаточным ящиком	60
4	Первичный предохранитель для блока реле/предохранителей под перчаточным ящиком	60
5	Первичный предохранитель для токораспределительной коробки в багажном отделении	60
6	Вентилятор в салоне	40
7	-	-
8	-	-
9	Пусковое реле	30
10	Внутренний диод	50

	Принцип действия	A
11	Вспомогательный аккумулятор	70
12	Центральный электронный блок управления (СЕМ): эталонное напряжение вспомогательного аккумулятора; точка зарядки вспомогательного аккумулятора	15

Дополнительная информация

- Предохранители - в моторном отсеке (стр. 406)
- Предохранители - под перчаточным ящиком (стр. 411)
- Предохранители - в модуле управления под перчаточным ящиком (стр. 413)
- Предохранители - багажное отделение (стр. 415)



Мойка автомобилей

Автомобиль необходимо мыть, как только он становится грязным. Поставьте автомобиль на специальной площадке для мойки с сепаратором для масла. Пользуйтесь автомобильным шампунем.

Мытье вручную

- Смывайте птичий помет с лакокрасочного покрытия как можно быстрее. Птичий помет содержит химические вещества, которые быстро воздействуют и обесцвечивают лакокрасочное покрытие. Мы рекомендуем такое обесцвечивание удалять на официальной станции техобслуживания Volvo.
- Промывайте днище автомобиля.
- Промойте весь автомобиль, чтобы удалить грязь и тем самым уменьшить риск царапин при мойке. Не направляйте струю прямо на замки.
- При необходимости мойте сильно загрязненные места в автомобиле средством для холодного обезжиривания. Следите, чтобы эти поверхности не были нагреты солнцем!
- Для мойки используйте губку, автошампунь и большое количество теплой воды.
- Вымойте щетки стеклоочистителя теплым мыльным раствором или автошампунем.
- Насухо вытрите автомобиль чистой, мягкой замшей или губкой для воды. Не

допускайте высыхания капель воды на ярком солнечном свете, поскольку при этом могут возникнуть белые пятна, которые потом, возможно, придется полировать.



ПРЕДОСТЕРЕЖЕНИЕ

Мойку двигателя следует выполнять только в мастерской. Если двигатель горячий, существует опасность возгорания.



ВАЖНО

Функциональность грязных фар снижается. Регулярно чистите их, например, при заправке.

Не используйте абразивные чистящие средства, а пользуйтесь мягкой губкой и водой.



ВНИМАНИЕ

В элементах внешнего освещения, таких как фары, противотуманные фонари и задние комби-фары под стеклом может скапливаться конденсат. Это естественное явление, и в конструкции всего внешнего освещения предусмотрены меры борьбы с этим. Обычно конденсат выветривается из плафона через некоторое время после включения фонаря.

Щетки стеклоочистителей

Срок службы щеток сокращается, если на щетки налипают частицы асфальта, пыли и соли, а на ветровое стекло останки насекомых, лед и пр.

Для чистки:

- Установите щетки стеклоочистителей в сервисное положение, см. Щетки стеклоочистителей (стр. 395).



ВНИМАНИЕ

Регулярно мойте щетки стеклоочистителей и ветровое стекло теплым мыльным раствором или автошампунем. Не используйте сильные растворители.

Автоматическая мойка автомобилей

Автоматическая мойка является быстрым и легким способом поддержания чистоты автомобиля, но не может очистить все точки поверхности. Для получения хорошего результата рекомендуется мыть автомобиль вручную.



ВНИМАНИЕ

В первые месяцы автомобиль следует мыть только вручную. Это потому, что краска новая краска более чувствительна.



Мойка под высоким давлением

Мойку под высоким давлением выполняйте маховыми движениями и следите за тем, чтобы форсунка распылителя находилась на расстоянии не менее 30 см от поверхности автомобиля (расстояние до всех внешних деталей). Не направляйте струю прямо на замки.

Проверка тормозов



ПРЕДОСТЕРЕЖЕНИЕ

После промывки всегда проверяйте тормоза, включая стояночный тормоз, чтобы влага и коррозия не повреждали тормозные колодки и не ухудшали работу тормозов.

Время от времени слегка нажимайте на педаль тормоза при продолжительных поездках в дождливую или снежную погоду. От трения тормозные колодки нагреваются и высушиваются. Это полезно делать после начала движения в условиях высокой влажности или низких температур.

Пластмассовые, резиновые и декоративные детали экстерьера

Для чистки и ухода за окрашенными пластмассовыми, резиновыми и декоративными деталями, например, глянцевыми планками, рекомендуется специальное чистя-

щее средство, которое имеется у дилеров Volvo. При использовании такого чистящего средства четко выполняйте приложенные инструкции.



ВАЖНО

Не используйте воск и полировку для пластика и резины.

При использовании обезжиривателя на пластике и резине протирайте при необходимости только с легким нажимом. Используйте мягкую губку.

При полировке молдингов их блестящие поверхности могут быть истерты и повреждены.

Нельзя использовать средства для полировки, содержащие абразивные материалы.

Колесные диски

Пользуйтесь только рекомендованными Volvo средствами для чистки колесных дисков.

Сильные чистящие средства для дисков могут повредить поверхность и привести к появлению пятен на хромированных алюминиевых дисках.

Дополнительная информация

- Полировка и нанесение воскового покрытия (стр. 421)
- Чистка внутренних деталей (стр. 422)

- Водо- и грязеотталкивающее покрытие (стр. 421)



Полировка и нанесение воскового покрытия

Полируйте и наносите восковое покрытие, если краска автомобиля стала матовой или для обеспечения ей дополнительной защиты.

Автомобиль не нуждается в полировке, по меньшей мере, в течение первого года, а нанести восковое покрытие можно и раньше. Не полируйте и не наносите воск на прямых солнечных лучах.

Тщательно вымойте и просушите автомобиль перед полировкой или нанесением воскового покрытия. Удалите пятна битума и дегтя растворителем асфальтовых пятен или уайт-спиритом. Если пятна не удаляются, сошлифуйте их тонкой шлифовальной пастой (для полировки), предназначенной для автомобильных красок.

Сначала отполируйте специальным материалом, и затем нанесите жидкое или твердое восковое покрытие. Точно следуйте инструкциям на упаковке. Многие составы содержат, как полирующие, так и восковые материалы.

ВАЖНО

Используйте только рекомендованные Volvo методы обработки лакокрасочного покрытия. Другие средства обработки, такие как консервация, герметизация, защитные покрытия, защитная полировка и т.п. могут повредить лак. Нарушения лакокрасочного покрытия, вызванные обработкой поверхности такими средствами, не покрывается гарантией Volvo.

Дополнительная информация

- Мойка автомобилей (стр. 419)

Водо- и грязеотталкивающее покрытие

На стекла нанесено специальное покрытие, которое улучшает видимость в тяжелых погодных условиях.

Водо- и грязеотталкивающее покрытие*



Водоотталкивающие покрытия подвержены естественному износу.

Уход:

- Никогда не применяйте такие материалы, как автовоск, обезжиривающие средства или им подобные для обработки поверхности стекол, так как это может нарушить их водоотталкивающие свойства.
- Во время очистки следите за тем, чтобы не оставить царапин на поверхности стекла.
- Чтобы не повредить поверхность стекла при удалении льда – пользуйтесь только пластмассовым скребком.
- Для сохранения водоотталкивающих свойств рекомендуется обрабатывать поверхность специальным средством, которое имеется у дилеров Volvo. Его следует использовать первый раз через три года, а затем ежегодно.



! ВАЖНО

Не пользуйтесь металлическим скребком для удаления льда со стекол. Используйте электрообогрев, чтобы удалить лед с зеркал, см. Окна и зеркала заднего вида с электрообогревом (стр. 111).

Дополнительная информация

- Мойка автомобилей (стр. 419)

Антикоррозионная защита

Ваш автомобиль уже на заводе подвергся тщательной и всеобъемлющей антикоррозионной обработке. Элементы кузова изготовлены из оцинкованного листового металла. Днище защищено износостойчивым антикоррозионным покрытием. Балки, углубления, скрытые полости и боковые двери обработаны изнутри распылением жидкого, проникающего антикоррозионного состава.

Контроль и уход

Грязь и соль на дороге могут легко вызвать коррозию, поэтому важно содержать автомобиль чистым. Для сохранения антикоррозионную защиту необходимо регулярно проверять и восстанавливать.

Антикоррозионная защита автомобиля в обычных условиях не требует восстановления на протяжении примерно 12 лет. После этого срока необходимо обрабатывать автомобиль один раз в три года. Если автомобиль нуждается в дополнительной обработке, Volvo рекомендует обратиться за помощью на официальную станцию техобслуживания Volvo.

Дополнительная информация

- Повреждение лакировки/краски (стр. 424)

Чистка внутренних деталей

Используйте только рекомендованные Volvo чистящие средства и продукты по уходу за автомобилем. Регулярно чистите и выполняйте инструкции, прилагаемые к средствам по уходу за автомобилем.

Перед применением чистящих средств обязательно вычистите салон пылесосом.

Коврики и багажное отделение

Выньте напольные коврики, чтобы вычистить их отдельно от коврового покрытия. Пользуйтесь пылесосом, чтобы удалить пыль и грязь. Каждый коврик крепится кнопками.

- Возьмитесь за коврик у каждой кнопки и потяните коврик вверх.

Чтобы установить коврик на место, защелкните каждую кнопку.

! ПРЕДОСТЕРЕЖЕНИЕ

Используйте только один коврик в каждом отсеке и перед поездкой убедитесь, что коврик для места водителя расправлен и зафиксирован заклепками, чтобы исключить защемление коврика рядом с педалями и под ними.

Чтобы удалить пятна на коврике, мы рекомендуем после чистки пылесосом использовать специальное средство для чистки тканей. Чистите напольные коврики сред-



ствами, рекомендуемыми вашим дилером Volvo.

Пятна на обивке из текстиля и потолка

Для того чтобы сохранить огнестойкие свойства обивки рекомендуется специальное чистящее средство для обивки из текстиля, которое можно найти у дилеров Volvo.

! ВАЖНО

Острые предметы и липучки могут повредить ткань обивки автомобиля.

Пятна на кожаной обивке

Кожаная обивка Volvo проходит специальную обработку, обеспечивающую сохранение первоначального вида.

Кожаная обивка со временем стареет и приобретает красивую патинированную текстуру. При обработке и отделке кожа сохраняет естественные свойства. На нее наносится защитный слой, но для сохранения свойств и внешнего вида требуется регулярная чистка. Volvo предлагает полный спектр продуктов для чистки и последующей обработки обивки из кожи, при использовании которых в соответствии с инструкциями на коже сохраняется защитный слой. Все же со временем кожа изменяет в большей или меньшей степени свой естественный внешний вид в зависимости

от структуры поверхности кожи. Это процесс естественного старения кожи, указывающий на то, что это натуральный продукт.

Для достижения оптимального результата Volvo рекомендует чистить и обрабатывать кожу защитным кремом от одного до четырех раз в год (при необходимости чаще). Volvo Leather Care – комплект по уходу за кожей, можно приобрести у дилера Volvo.

! ВАЖНО

- Некоторые окрашенные виды одежды (например, джинсы или замша) могут закрасить обивку.
- Никогда не используйте сильные растворители. Они могут повредить обивку из ткани, винила и кожи.

Рекомендации по чистке кожаной обивки

1. Смочите губку средством для чистки кожи и выжмите ее так, чтобы образовалось много пены.
2. Удалите грязь легкими круговыми движениями.
3. Смочите пятна губкой. Подождите, пока пятно не "всосется" в губку. Не трите пятно.

4. Просушите мягкой бумажной салфеткой или тканью и полностью просушите кожу.

Защитная обработка кожаной обивки

1. Нанесите небольшое количество защитного крема на фетровую ткань и вотрите в кожу тонкий слой крема легкими круговыми движениями.
2. Перед использованием просушите кожу в течение 20 минут.

Это усиливает защитные свойства кожи от пятен и ультрафиолета.

Рекомендации по чистке рулевого колеса из кожи

- Мягкой влажной губкой с нейтральным мылом удалите грязь и пыль.
- Кожа должна дышать. Не закрывайте кожу рулевого колеса защитным пластиком.
- Пользуйтесь натуральными маслами. Для достижения оптимального результата мы рекомендуем использовать средства Volvo по уходу за кожей.

Если на руле появились пятна:

Группа 1 (чернила, вино, кофе, молоко, пот и кровь)

- Возьмите мягкую ткань или губку. Приготовьте 5%-раствор аммиака. (Для пятен крови используйте раствор из 25 г соли и 2 дл воды.)



Группа 2 (жир, масло, соусы и шоколад)

1. Процедура, аналогичная группе 1.
2. Отполируйте гигроскопической бумагой или тканью.

Группа 3 (сухая грязь, пыль)

1. Удали грязь мягкой щеткой.
2. Процедура, аналогичная группе 1.

Пятна на пластиковых, металлических и деревянных деталях в салоне.

Для чистки деталей салона рекомендуется специальная смоченная в воде ткань из расщепленного волокна или микроволокна, которая имеется у дилеров Volvo.

Никогда не соскабливайте и не трите пятно. Никогда не используйте сильные пятновыводители. При сильном загрязнении можно использовать специальное чистящее средство, имеющееся у дилеров Volvo.



ВАЖНО

Не чистите комбинированный прибор растворителем с высоким содержанием алкоголя, например, омывающей жидкостью.

Ремни безопасности

Используйте воду и синтетические моющие вещества; специальное моющее средство

для тканей можно найти у вашего дилера Volvo. Высушите ремень перед тем, как снова намотать его на катушку.

Дополнительная информация

- Мойка автомобилей (стр. 419)

Повреждение лакировки/краски

Лакокрасочное покрытие является важным компонентом антикоррозийной защиты автомобиля и поэтому нуждается в регулярных проверках. Наиболее распространенными типами повреждений лакокрасочного покрытия являются небольшие сколы от камней, царапины и вмятины, например, на кромках крыльев, дверях и бампере.

Восстановление небольших повреждений лака

Во избежание образования ржавчины повреждения лакокрасочного покрытия необходимо устранить без промедления.

Материал



- грунтовка¹⁷ - например, специальная аэрозольная адгезионная грунтовка для бамперов с пластиковыми кожухами
- базовый лак и прозрачный лак - в аэрозольных баллончиках или в виде красящего карандаша/стержня¹⁸
- маскировочная лента
- токая наждачная бумага¹⁷.

Код цвета

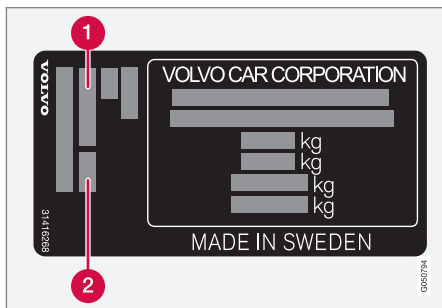

- 1 Код цвета кузова
- 2 Код дополнительного цвета кузова (при наличии)

Важно правильно подобрать цвет. Относительно расположения заводской таблички см. Обозначения типа (стр. 428).

Ремонт незначительных повреждений краски, таких как сколы от камней и царапины

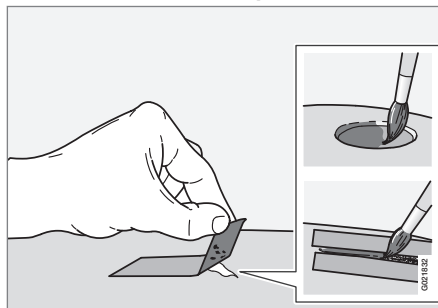

Перед началом работ по восстановлению лакокрасочного покрытия автомобиля необходимо вымыть и высушить, а его температура должна быть выше 15 °С.

1. Закрепите кусок маскирующей ленты на поврежденной поверхности. Затем удалите ленту так, чтобы возможные остатки краски остались на ней.

Если повреждение достигает металлической поверхности (листа), лучше использовать грунтовку. При повреждении пластиковой поверхности лучшие результаты дает использование адгезивной грунтовки, наносимой путем распыления из баллончиков или тонким слоем с помощью кисти.

2. Перед покраской при необходимости (например, при наличии острых кромок) рекомендуется выполнить в нужных местах легкую шлифовку с помощью очень тонкого абразивного материала. Поверхность необходимо тщательно очистить и просушить.
3. Тщательно перемешайте грунтовку (праймер) и нанесите ее с помощью тонкой кисти, спички и т. п. Когда грунтовка высохнет, нанесите базовый или прозрачный лак.
4. Обрабатывайте царапины так же, как описано выше, но наклейте маскирующую ленту вокруг участка, чтобы защитить неповрежденное лакокрасочное покрытие.

¹⁷ Возможно.

¹⁸ Выполняйте инструкции, прилагаемые к упаковке карандаша/стержня для подкраски.



ВНИМАНИЕ

Если след от камня не достигает поверхности металла (пластины) и один слой краски остается неповрежденным, заполните его базовой краской и покрывающей краской сразу после зачистки поверхности.

Дополнительная информация

- Антискоррозийная защита (стр. 422)

11

ТЕХНИЧЕСКИЕ ДАННЫЕ

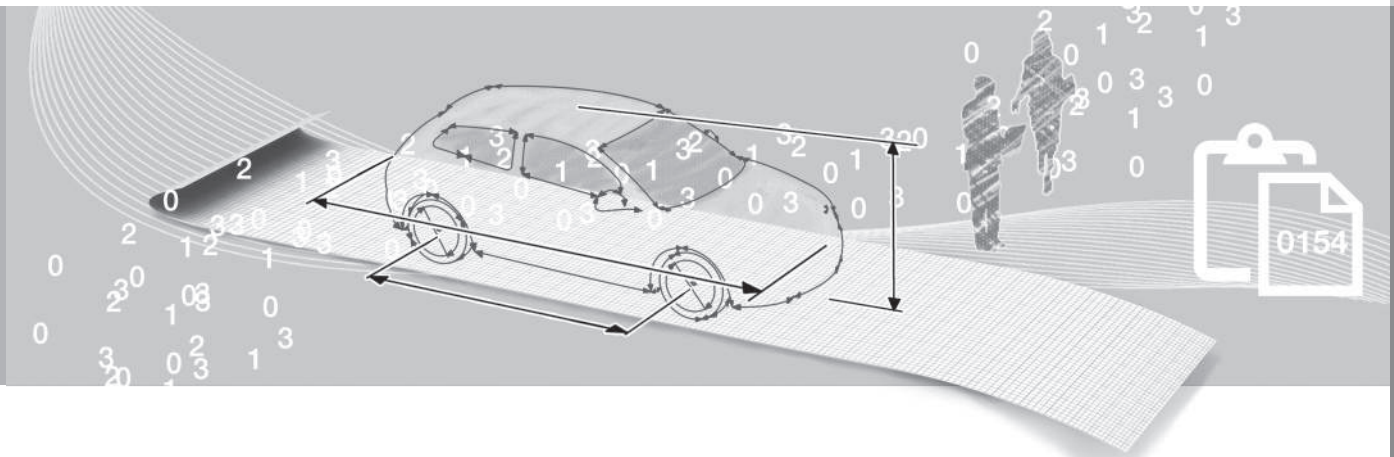

Обозначения типа

Обозначение типа, номер шасси и другая уникальная информации указаны на табличке в автомобиле.

Расположение табличек

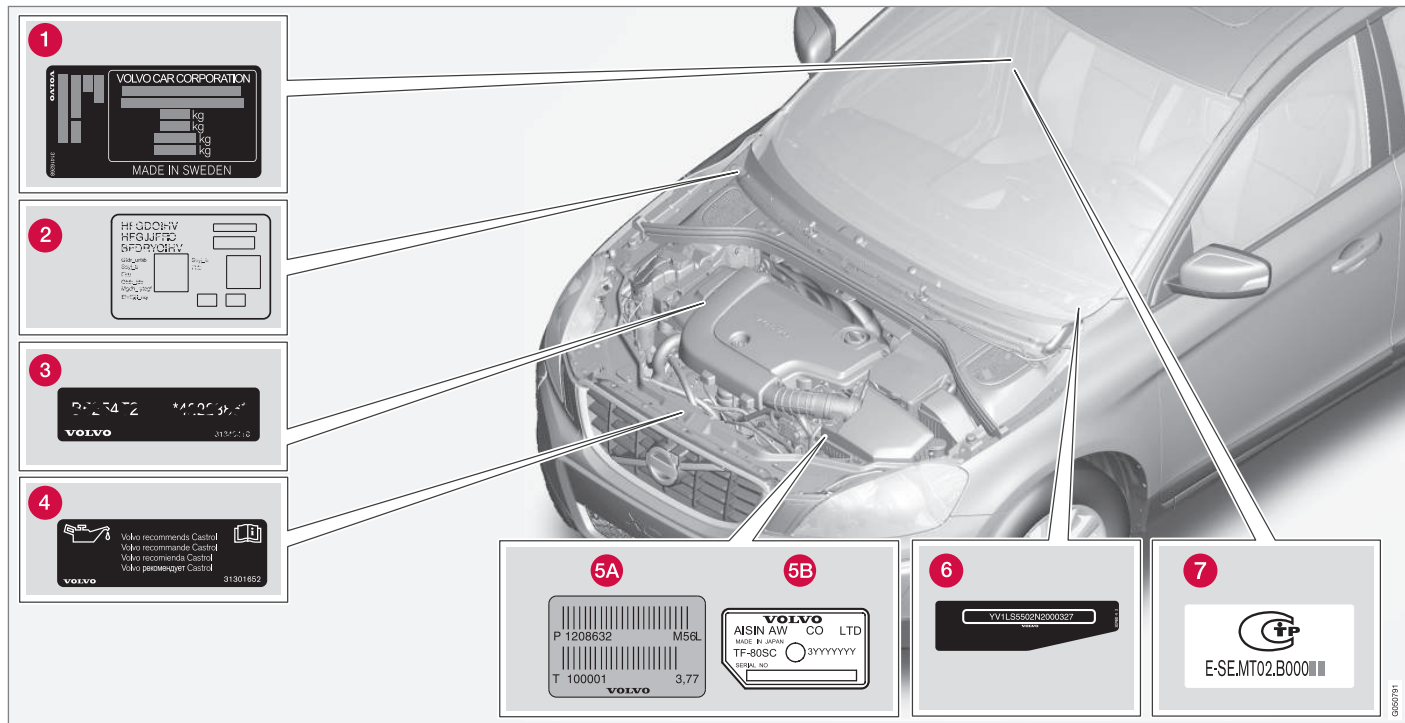

Общение с дилером Volvo или заказ запасных частей и аксессуаров для автомобиля существенно упрощается, если Вам

известны обозначение типа, номер шасси и номер двигателя автомобиля.

1 Обозначение типа, номер шасси, разрешенная максимальная масса и обозначение кода цвета кузова, а также номер типа разрешения. Табличка



видна, когда открыта правая задняя дверь.

- 2 Наклейка стояночного отопителя.
- 3 Код и заводской номер двигателя.
- 4 Наклейка с указанием масла для двигателя.
- 5 Обозначение типа коробки передач и серийный номер.
 - A Механическая коробка передач
 - B Автоматическая коробка передач
- 6 Идентификационный номер автомобиля. (VIN Vehicle Identification Number)
- 7 Номер типа разрешения (базовый).
Полный номер типа разрешения можно найти в паспорте автомобиля.

В обоих регистрационных документах на автомобиль имеется дополнительная информация.



ВНИМАНИЕ

Приводимые в данном руководстве пользователя таблички могут отличаться от табличек, установленных в Вашем автомобиле. На иллюстрациях приводится лишь примерное изображение табличек и указывается их ориентировочное местоположение в автомобиле. Конкретная информация по вашему автомобилю приводится в соответствующих табличках, установленных на вашем автомобиле.

Табличка на солнцезащитном козырьке



Дополнительная информация

- Массы (стр. 432)
- Технические данные двигателя (стр. 436)

Размеры

Значения длины автомобиля, его высоты и др. можно найти в этой таблице.

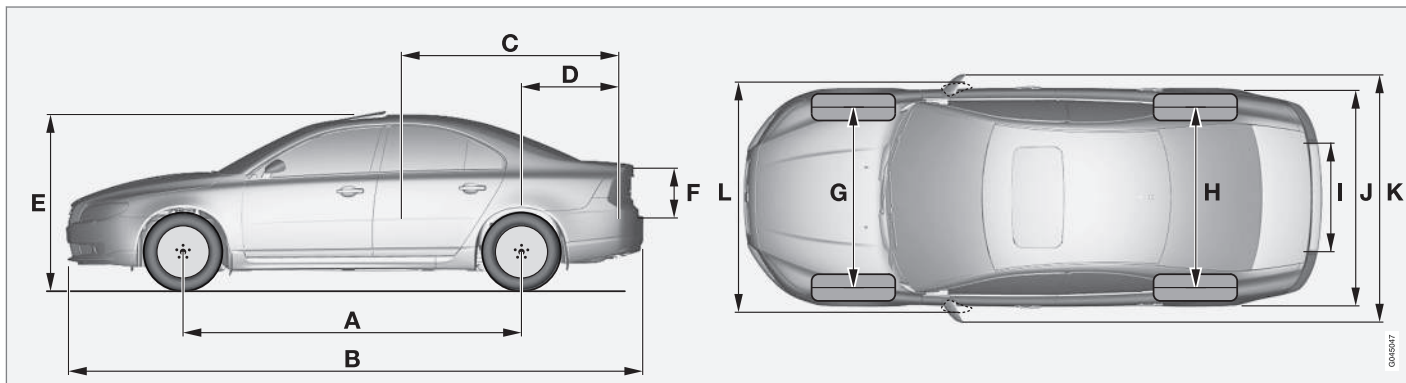

Размеры	ММ
A Колесная база	2835
B Длина	4854
C Длина груза, пол, сидение разложено	1927
D Длина груза, пол	1094
E Высота	1493
F Высота груза	368

Размеры	ММ
G Ширина передней колеи	1588 ^A 1578 ^B
H Ширина задней колеи	1585 ^A 1575 ^B
I Ширина груза, пол	1130
J Ширина	1861 (1876 ^C)

Размеры	ММ
K Ширина с учетом зеркал заднего вида	2106
L Ширина, включая сложенные зеркала заднего вида	1907

A с колесами 16"
B с колесами 17"
C с системой Keyless drive*

Массы

Значения макс. общего веса и др. указаны на наклейке в автомобиле.

В рабочий вес автомобиля включается вес водителя, вес топливного бака, заполненного на 90 %, общий вес масла и всех жидкостей.

Вес пассажиров и установленного дополнительного оборудования, а также давление на шаровое устройство прицепа (стр. 433) (при наличии прицепа) влияют на допустимую нагрузку и не включаются в рабочий вес.

Допустимая макс. нагрузка = Полный вес – Рабочий вес.

ВНИМАНИЕ

Документальный (номинальный) рабочий вес автомобиля относится к базовой модели, то есть к автомобилю без дополнительного оборудования и опций. Это означает, что при добавлении какой-либо опции грузоподъемность автомобиля уменьшается на величину, эквивалентную весу этой опции.

Примерами опций, снижающих грузоподъемность, могут служить элементы оборудования уровня Kinetic/Momentum/Summum, а также другие опции, например, буксирный крюк, багажник, багажный кофр, аудиосистема, дополнительные фары, GPS, топливный обогреватель, защитные сетки, коврики, покрытие груза, сиденья с электроприводом и т. п.

Простой способ определить рабочий вес автомобиля - взвесить его.

ПРЕДОСТЕРЕЖЕНИЕ

Ходовые качества автомобиля меняется в зависимости от того, насколько он загружен и как размещен груз.

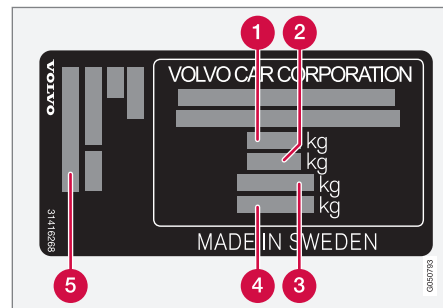

Информацию о положении наклейки, см. Обозначения типа (стр. 428).

- 1 Макс. общий вес
- 2 Макс. вес автопоезда (автомобиль + прицеп)
- 3 Макс. нагрузка на переднюю ось
- 4 Макс. нагрузка на заднюю ось
- 5 Уровень комплектации

Макс. груз: См. регистрационные документы.

Макс. груз на крыше: 100 кг.

Дополнительная информация

- Масса, разрешенная для буксировки, и нагрузка на шаровое устройство прицепа (стр. 433)

Масса, разрешенная для буксировки, и нагрузка на шаровое устройство прицепа

Масса, разрешенная для буксировки, и нагрузка на шаровое устройство прицепа

при движении с прицепом указаны в таблицах.

Макс. вес прицепа с тормозами



ВНИМАНИЕ

Использование демпфера вибраций в буксирном устройстве рекомендуется для прицепов тяжелее 1800 кг.



Двигатель	Код двигателя ^A	Коробка передач	Макс. вес прицепа с тормозами (кг)	Макс. давление на шаровое устройство (кг)
Все	Все	Все	1200	50
T4	B4164T	Автоматическая, MPS6	1600	75
T5	B4204T11	Автоматическая, TG-81SC	1800	90
T5	B4204T15	Автоматическая, TG-81SC	1800	90
T6 AWD	B6304T4	Автоматическая, TF-80SC	2000	90
D2	D4162T	Механическая, MMT6	1300	75
D2	D4162T	Автоматическая, MPS6	1300	75
D4	D5204T3	Механическая, M66	1600	75
D4	D5204T3	Автоматическая, TF-80SC ^B / TF-80SD ^C	1600	75
D4	D4204T5	Механическая, M66	1800	90
D4	D4204T5	Автоматическая, TG-81SC	1800	90
D5	D5244T15	Автоматическая, TF-80SC	2000	90
D5 AWD	D5244T15	Автоматическая, TF-80SC	2000	90

^A Код двигателя, номер компонента и серийный номер можно прочитать на двигателе. см. Обозначения типа (стр. 428).

^B Без функции Start/Stop.

^C С функцией Start/Stop.

Макс. вес прицепа без тормозов

Макс. вес прицепа без тормозов (кг)	Макс. давление на шаровое устройство (кг)
750	50

Дополнительная информация

- Массы (стр. 432)
- Езда с прицепом (стр. 324)

Технические данные двигателя

Технические характеристики двигателя (мощность и др.) для каждого двигателя можно найти в этой таблице.

**ВНИМАНИЕ**

Не на всех рынках представлен полный ассортимент двигателей.

Двигатель	Код двигателя ^A	Мощность (кВт/об/мин)	Мощность (л.с./об/мин.)	Крутящий момент (Нм / об/мин)	Число цилиндров	Диаметр цилиндров (мм)	Рабочий ход цилиндров (мм)	Рабочий объем цилиндров (литры)	Коэффициент сжатия
T4	B4164T	132/5700	180/5700	240/1600-5000	4	79	81,4	1,596	10,0:1
T5	B4204T11	180/5500	245/5500	350/1500-4800	4	82	93,2	1,969	10,8:1
T5	B4204T15	162/5500	220/5500	350/1500-4000	4	82	93,2	1,969	10,8:1
T6	B6304T4	224/5600	304/5600	440/2100-4200	6	82,0	93,2	2,953	9,3:1
D2	D4162T	84/3600	115/3600	270/1750-2500	4	75	88,3	1,560	16,0:1
D4	D5204T3	120/3500	163/3500	400/1500-2750	5	81,0	77	1,984	16,5:1
D4	D4204T5	133/4250	181/4250	400/1750-2500	4	82,0	93,2	1,969	15,8:1
D5	D5244T15 ^B	158/4000	215/4000	440/1500-3000	5	81,0	93,15	2,400	16,5:1

^A Код двигателя, номер компонента и серийный номер можно прочитать на двигателе. см. Обозначения типа (стр. 428).

^B Автоматическая коробка передач

Дополнительная информация

- Охлаждающая жидкость - качество и объем (стр. 440)
- Моторное масло - качество и объем (стр. 438)

Моторное масло - эксплуатация в экстремальных условиях

Эксплуатация в экстремальных условиях может привести к аномальному повышению температуры или расходу масла. Ниже приводятся несколько примеров неблагоприятных условий эксплуатации.

При длительной эксплуатации проверяйте уровень масла (стр. 379) чаще:

- во время буксировки кемпера или прицепа
- в гористой местности
- на высокой скорости
- при температуре ниже $-30\text{ }^{\circ}\text{C}$ или выше $+40\text{ }^{\circ}\text{C}$.

Указанное выше распространяется на поездки на короткие расстояния при низких температурах.

В экстремальных условиях эксплуатации выбирайте полностью синтетическое масло для двигателя. Это дополнительная защита для двигателя.

Volvo рекомендует:



! ВАЖНО

Для соблюдения интервалов техобслуживания во все двигатели производителем заливается специализированное синтетическое моторное масло. При выборе масла большое внимание уделено сроку службы, пусковым характеристикам, нормам расхода топлива и вопросам охраны окружающей среды.

Рекомендуемые интервалы техобслуживания можно соблюдать в том случае, если используется одобренное моторное масло. Используйте масло только предписанного качества, как при дозправке, так и замене масла. Иначе это может повлиять на срок службы, пусковые характеристики, нормы расхода топлива и окружающую среду.

Volvo Car Corporation снимает с себя все гарантийные обязательства, если качество и вязкость используемого масла не отвечает указанным требованиям.

Volvo рекомендует замену масла проводить на официальной станции техобслуживания Volvo.

Дополнительная информация

- Моторное масло - качество и объем (стр. 438)
- Масло для двигателя - общие сведения (стр. 378)

Моторное масло - качество и объем

Сорт моторного масла и его объем для каждого вида двигателя можно найти в таблице.

Volvo рекомендует:



Двигатель	Код двигателя ^A	Сорт масла	Объем, включая масляный фильтр (литры)
T6	B6304T4	Качество масла: ACEA A5/B5 Вязкость: SAE 0W-30	прим. 6,8
D4	D5204T3		прим. 5,9
D5	D5244T15 ^B		прим. 5,9
D2	D4162T	Качество масла: ACEA A5/B5 Вязкость: SAE 5W-30 При эксплуатации в неблагоприятных условиях используйте ACEA A5/B5 SAE 0W-30.	прим. 3,8

Двигатель	Код двигателя ^А	Сорт масла	Объем, включая масляный фильтр (литры)
T4	B4164T	Сертифицированное масло, заправленное на заводе-изготовителе: Качество масла WSS-M2C925-A или при проведении техобслуживания: Качество масла: ACEA A5/B5 Вязкость: SAE 5W-30	прим 4,1
T5	B4204T11	Castrol Edge Professional V 0W-20 или VCC RBS0-2AE 0w20	прим. 5,4
T5	B4204T15		прим. 5,4
D4	D4204T5		прим 5,2

^А Код двигателя, номер компонента и серийный номер можно прочитать на двигателе. см. Обозначения типа (стр. 428).

^В Автоматическая коробка передач.

Дополнительная информация

- Моторное масло - эксплуатация в экстремальных условиях (стр. 437)
- Моторное масло - контроль и заправка (стр. 379)

Охлаждающая жидкость - качество и объем

Необходимый объем охлаждающей жидкости для каждого вида двигателя можно найти в этой таблице.

Рекомендуемое качество: Рекомендованная Volvo охлаждающая жидкость в смеси с 50 % воды¹, см. упаковку.

Двигатель ^A		Объем (литры)
D2	D4162T ^B	10,5
D2	D4162T ^C	11,1
T6	B6304T4	8,9
D4	D5204T3	
D5	D5244T15	
T4	B4164T ^B	9,2
T4	B4164T ^C	9,8

Двигатель ^A		Объем (литры)
T5	B4204T11	8,3 (8,7 ^D)
T5	B4204T15	
D4	D4204T5	8,9 (9,2 ^D)

^A Код двигателя, номер компонента и серийный номер можно прочитать на двигателе. см. Обозначения типа (стр. 428).

^B Ручная коробка передач

^C Автоматическая коробка передач

^D Автомобили с обогревателем, работающим на топливе.

Дополнительная информация

- Охлаждающая жидкость - уровень (стр. 384)

¹ Качество воды должно соответствовать нормам STD 1285,1.

Трансмиссионное масло - качество и объем

Характеристики трансмиссионного масла и его объем для каждого варианта коробки передач можно найти в этой таблице.

Ручная коробка передач

Ручная коробка передач	Объем (литры)	Требования по качеству трансмиссионного масла
ММТ6	прим 1,7	ВОТ 350М3
М66	прим. 1,9 (прим. 1,45 ^А)	

^А Двигатели D4204Т5.



ВНИМАНИЕ

Для MPS6 действуют определенные сервисные интервалы замены масла.

Замена масла в других коробках передач при эксплуатации в стандартных условиях не требуется. При неблагоприятных условиях эксплуатации это, однако, может оказаться необходимым.

Автоматическая коробка передач

Автоматическая коробка передач	Объем (литры)	Требования по качеству трансмиссионного масла
MPS6	прим 7,3	ВОТ 341
TF-80SC	прим 7,0	AW1



Автоматическая коробка передач	Объем (литры)	Требования по качеству трансмиссионного масла
TF-80SD	прим 7,0	AW1
TG-81SC	прим 6,6 ^A прим 7,5 ^B	AW1

A Бензиновые двигатели

B Дизельные двигатели

ВНИМАНИЕ

Для MPS6 действуют определенные сервисные интервалы замены масла.

Замена масла в других коробках передач при эксплуатации в стандартных условиях не требуется. При неблагоприятных условиях эксплуатации это, однако, может оказаться необходимым.

Дополнительная информация

- Моторное масло - эксплуатация в экстремальных условиях (стр. 437)
- Обозначения типа (стр. 428)

Тормозная жидкость - качество и объем

Тормозной жидкостью называется среда в гидравлической тормозной системе, которая используется для передачи давления, например, от педали тормоза через главный тормозной цилиндр на один или несколько подчиненных цилиндров, которые, в свою очередь, действуют на механические тормоза.

Рекомендуемое качество: DOT 4

Объем: 0,6 л

Дополнительная информация

- Жидкость для тормозов и сцепления - уровень (стр. 385)

Жидкость сервоусилителя руля - качество

Жидкостью сервоусилителя руля называется реагент, используемый в системе сервоуправления автомобиля.

Требования по качеству: WSS M2C204-A2 или аналогичный продукт.

Дополнительная информация

- Жидкость сервоусилителя руля - уровень (стр. 386)

Омывающая жидкость - качество и объем

Омывающая жидкость используется вместе с очистителями ветрового и заднего стекла для поддержания чистоты окон и фар автомобиля и обеспечения хорошей видимости при вождении.

Рекомендуемое качество: Омывающая жидкость, рекомендуемая Volvo, – жидкость с антифризом для холодной погоды и ниже точки замерзания.

Громкость:

- Автомобили с очистителями фар: 6,5 л
- Автомобили без очистителей фар: 4,5 л

Дополнительная информация

- Омывающая жидкость - заправка (стр. 397)
- Щетки стеклоочистителей (стр. 395)
- Очистители и омыватели (стр. 105)

Топливный бак - объем

Необходимый объем топливного бака для каждого вида двигателя можно найти в этой таблице.

Двигатель	Объем (литры)	Рекомендуемое качество
Бензиновый двигатель	прим. 70	Бензин: Топливо - бензин (стр. 319)
Дизельный двигатель	прим. 70	Дизель: Топливо - дизельное (стр. 319)

Дополнительная информация

- Заправка топливом (стр. 317)
- Технические данные двигателя (стр. 436)

Расход топлива и выброс CO₂

Показатели расхода топлива и выбросов CO₂ могут ухудшаться под влиянием нескольких факторов.

Например:

- Если автомобиль оснащен дополнительным оборудованием, влияющим на массу автомобиля.
- Стилль вождения.
- Сопротивление возрастает, если вы выбираете колеса большего размера по сравнению со стандартными, устанавливаемыми на базовую версию модели.
- На высокой скорости возрастает сопротивление воздуха.
- Качество топлива, состояние дорог и дорожная ситуация, погода и состояние автомобиля.

Даже комбинация перечисленных здесь примеров может привести к значительному повышению расхода топлива.

ВНИМАНИЕ

Экстремальные погодные условия, движение с прицепом или езда в горах в сочетании с качеством топлива – все это факторы, влияющие на приемистость автомобиля.

Дополнительная информация

- Вождение в режиме экономии топлива (стр. 323)
- Массы (стр. 432)

Шины - заданное давление в шинах

Необходимое давление в шинах для каждого вида двигателя можно найти в этой таблице.

**ВНИМАНИЕ**

Не всегда на всех рынках представлен полный ассортимент двигателей, шин или их комбинаций.

S80 Двигатель	Размер шины	Скорость (км/ч)	Нагрузка, 1-3 чел.		Макс. груз		Давление ESO ^A
			вперед (кПа) ^B	Сзади (кПа)	вперед (кПа)	Сзади (кПа)	Спереди/сзади (кПа)
T6	225/55 R 16	0 - 160	230	210	260	260	260
	225/50 R 17	160 +	280	280	290	290	-
	235/40 R 18	0 - 160	230	210	260	260	260
	235/40 R 19	160 +	290	290	320	320	-
D5	225/55 R 16	0 - 160	220	210	260	260	260
	225/50 R 17	160 +	260	260	280	280	-
	235/40 R 18	0 - 160	230	210	260	260	260
	235/40 R 19	160 +	280	280	300	300	-

S80 Двигатель	Размер шины	Скорость (км/ч)	Нагрузка, 1-3 чел.		Макс. груз		Давление ESO ^A
			вперед (кПа) ^B	Сзади (кПа)	вперед (кПа)	Сзади (кПа)	Спереди/сзади (кПа)
T4	225/55 R 16	0 - 160	220	210	260	260	260
	225/50 R 17						
T5	205/60 R 16 ^C	0 - 160	230	210	260	260	260
D2	205/55 R 17 ^D						
D4	215/50 R 17 ^E	160 +	270	270	290	290	-
	235/40 R 18						
	235/40 R 19						
Запасное колеса "Temporary Spare"		макс. 80	420	420	420	420	-

A Экономичное вождение.

B В некоторых странах одновременно с единицей системы СИ "паскаль" используется единица измерения "бар": 1 бар = 100 кПа.

C Не одобрены для T5 (B5254T12) или T5 (B5254T14).

D Одобрены только для малотоксичных версий D2 и D4.

E Не утверждено для малотоксичной версии T5, D4 и D2.

ПРЕДОСТЕРЕЖЕНИЕ

19-дюймовые колеса **запрещается** устанавливать на автомобили **без** опций R-design или спортивного шасси. Установка 19-дюймовых колес на автомобиле со **стандартным** шасси представляет угрозу безопасности, может привести к повреждению кузова и к снижению динамических характеристик автомобиля.

Дополнительная информация

- Размеры шин (стр. 341)
- Шина - давление воздуха (стр. 346)
- Обозначения типа (стр. 428)

A

Аварийное оборудование	
Аптечка.....	348
треугольный знак аварийной оставки.....	347
Аварийные мигающие сигналы.....	97
Аварийный режим.....	43
перемещение.....	44
попытка пуска двигателя.....	44
Автоматическая коробка передач	286,
	290
буксировка и эвакуация.....	331
механическая коробка передач (Geartronic).....	287
прицеп.....	326
Автоматическая мойка автомобилей...	419
Автоматическое повторное запираение.....	184
Автомобиль с интернет-подключением заказа времени на обслуживание и ремонт.....	370
Адаптивный круиз-контроль.....	205
временное отключение.....	211
изменение функции круиз-контроля.....	215
настройка интервала времени.....	210
обгон.....	212
обзор.....	209

отключить.....	213
Поиск неисправностей.....	219
положение готовности.....	211
радиолокационный датчик.....	216
управление скоростью.....	209
функция.....	206
Активное шасси - FOUR-C.....	195
Активные ксеноновые фары.....	95
Активный дальний свет фар.....	93
Алкотестер.....	270
Антикоррозионная защита.....	422
Аптечка.....	348
ACC - Адаптивный круиз-контроль.....	205
Ассистент движения по полосе	
обработка.....	251, 252

Б

Багажное отделение	
погрузка.....	162
проушины для крепления груза.....	164
Батарея/аккумулятор.....	397
дистанционный ключ/РСС.....	178
запуск от вспомогательного источника.....	283
Предупреждающие символы.....	399

Символы на аккумуляторе.....	399
техническое обслуживание.....	397
Бесключевой запуск (keyless drive).....	180, 181, 182, 183, 276
Биоэтанол E85.....	321
Блокиратор переключения передач....	293
Блокиратор переключения передач, механическое отсоединение.....	293
Блокировка для безопасности детей.....	45
блокировка замков.....	188
временное отключение.....	188
деактивирование.....	188
Блокировка передачи заднего хода....	285
Блокировка старта.....	170
Блок предохранителей.....	405
Блок реле/предохранителей, см. Предохранители.....	405
Боковая подушка безопасности SIPS.....	37, 42
Бортовой компьютер.....	120, 121, 125, 129, 130
Буксирная скоба.....	332
Буксирное устройство.....	326, 327
Технические данные.....	327

Буксирный крюк	
съёмный, снятие.....	330
съёмный, установка.....	328
Буксирный крюк, см. Буксирное устройство.....	326
Буксирный крюк - съёмный монтаж/демонтаж.....	328, 330
Буксировка.....	331
буксировочное ушко.....	332

В

Вентилятор	
ЕСС.....	142
Вентиляция.....	136
Ветровое стекло	
электрообогрев.....	111, 144
Вещества, вызывающие аллергии и астму.....	134
Винты крепления колес.....	338
запираемые.....	338
Внешние зеркала заднего вида.....	109
Внутреннее зеркало заднего вида.....	111
автоматическая защита от ослепления.....	112
Водо- и грязеотталкивающее покрытие.....	421

Водоотталкивающий наружный слой, чистка.....	421
Вождение.....	421
Временная герметизация шин.....	357
Временный ремонт шины	
выполнение.....	359
накачивание шины.....	361
последующий контроль.....	360
Вставной плоский ключ.....	175, 176
Выброс CO ₂	445
Выбросы диоксида углерода.....	445
Выключение двигателя.....	277
Высокая температура двигателя.....	324
выхлопные газы, опасные, всасывание.....	314

Г

Габаритные/стояночные огни.....	91
Габаритный размер.....	431
Габариты.....	431
Гибридное топливо.....	282
Глубина протектора.....	340
Гололедица.....	315, 316
Груз на крыше, макс. вес.....	432

Д

Давление ЕСО.....	446
Дальний/ближний свет фар - см. Освещение.....	92
Дальний свет, автоматическое включение.....	93
Датчик дождя.....	105
Датчик камеры.....	227, 240
Двигатель	
Start/Stop.....	294
запустите.....	275
отключить.....	277
Перегрев.....	324
Двигательный отсек	
Жидкость сервоусилителя руля.....	386
масло.....	378
обзор.....	376
охлаждающая жидкость.....	384
Держатель для сумок детей	165
безопасность.....	38, 45
детское кресло и боковая подушка безопасности.....	38
детское кресло и подушка безопасности.....	51
замок для безопасности детей.....	45
размещение в автомобиле.....	51

Дефростер.....	144
Дизель.....	319
прекращение подачи топлива.....	320
Дизельный сажевый фильтр.....	322
Дистанционная блокировка старта.....	171
Дистанционный запуск - ERS.....	277
Дневной свет.....	91
Домкрат.....	339
Дополнительное отопление	
привод подачи топлива.....	154
электрический.....	154, 155

Е

Езда	
с открытой крышкой багажника.....	314
Езда в зимнее время.....	315
Езда по воде.....	313
Езда с прицепом	
масса, разрешенная для буксировки.....	433
нагрузка на шаровое устройство прицепа.....	433

Ж

Жидкости, заправочные объемы..	440, 441, 443, 444
Жидкости и масла.....	440, 441, 443
Жидкость для тормозов и сцепления..	385
Жидкость сервоусилителя руля	
качество.....	443

З

Заднее сидение	
электрообогрев.....	141
Заднее стекло	
электрообогрев.....	111
Задние фонари	
расположение.....	392
Заказ времени на обслуживание и ремонт.....	370
Замки	
запирание.....	184
отпирание.....	184, 185
Замок для безопасности детей....	189, 190
Замок рулев.упр.....	277
Запасное колесо.....	343
монтаж.....	345

Запираемые винты крепления колес...	338
Запирание/отпирание	
Бардачок.....	186
внутр. сторона.....	185
Запотевание	
конденсат в фаре.....	419
обработка окон.....	132
Заправка	
Заправка.....	317
крышка топливного бака.....	316
крышка топливного бака - открывание вручную.....	316
пробка заливной горловины.....	317
Защита от защемления, люк в крыше..	115
Защита пешеходов.....	232
Защита ребенка.....	45
верхние точки крепления детских кресел.....	56
классы размеров устройств защиты детей с системой креплений ISOFIX.	52
рекомендуемый.....	46
Система креплений ISOFIX для детских кресел.....	52
типы.....	54
Звуковое предупреждение	
Предупреждение о возможном столкновении.....	237
Звуковой сигнал.....	87

Зеркала заднего вида	
внутреннее.....	111
Компас.....	112
наружный.....	109
электрический складной.....	110
электрообогрев.....	111
Зимние шины.....	340

И

Измеритель	
спидометр.....	64, 66
счетчик топлива.....	64, 66
тахометр.....	64, 66
Индекс груза.....	342
Индикатор износа протектора.....	338
Индикатор передачи.....	285
Индикация блокировки	170
Инструменты.....	339
Интервальный режим работы.....	105
Информационная кнопка, РСС.....	173, 174
Информационный дисплей.....	64, 66
Информация о дорожных знаках.....	199
обработка.....	199
Ограничения.....	202

Использование меню	
обзор меню.....	116

К

Камера помощи при парковке	
Настройки.....	262
Капот двигателя, открывание.....	376
Катализатор.....	321
эвакуация.....	332
Качество бензина.....	319
Клавиатура на рулевом колесе.....	87
Клаксон.....	87
Классификация шин по допустимой скорости.....	342
Климатическая установка	
ремонт.....	386
Климат-контроль	
автоматическое регулирование.....	143
датчики.....	133
общие сведения.....	132
персональные настройки.....	135
регулировка температуры.....	143
фактическая температура.....	133
Ключ.....	168, 170

Ключ дистанционного управления.....	168, 169, 170
вставной плоский ключ.....	175, 176
Дальность пробега.....	173, 180
замена батареек.....	178
потеря.....	168
функции.....	171
Коврики.....	160
Код цвета, краска.....	425
Кожаная обивка, рекомендации по чистке.....	423
Колесные диски	
чистка.....	420
Колесо	
снятие/извлечение.....	343
установка.....	345
цепи для езды по снегу.....	340
Комбинированный прибор.....	64, 66
Компас.....	112
калибровка.....	113
Компенсатор вибраций.....	326
Комплект для временного ремонта шины	
обзор.....	358
расположение.....	357
уплотняющая жидкость.....	362
Конденсат в фаре.....	419
Кондиционирование воздуха.....	144

Контрольные символы.....	65, 68, 70	Лепестки на рулевом колесе.....	87	механическая коробка передач.....	285
Контроль тяги.....	195	Люк в крыше		GSI – Помощь при переключении	
Коробка передач.....	284, 285	Защита от заземления.....	115	передач.....	285
автоматическая.....	286, 290	открытие и закрытие.....	114	буксировка и эвакуация.....	331
механическая.....	285	Положение вентиляции.....	114	прицеп.....	325
Коробка передач Powershift.....	290, 331	Солнцезащитная шторка.....	115	Механическая коробка передач	
Косметическое зеркало.....	99, 160	Люк в крыше с электроприводом.....	114	(Geartronic).....	287
Краска		Люк для лыж.....	163	Мигающие сигналы.....	98
Код цвета.....	425			Мойка автомобилей.....	419
повреждения лакировки/краски и их		М		Моторное масло	
устранение.....	424	Макс. груз на крыше.....	432	качество и объем.....	438
Кресло с электроприводом.....	84	Масло, см. также Масло для двига-			
Круз-контроль.....	202	теля.....	437, 438	Н	
возврат на заданную скорость.....	204	Масло для двигателя.....	378, 437	надувной занавес.....	39, 42
временное отключение.....	204	фильтр.....	378	Наклейки.....	428
отключить.....	205	экстремальные условия вождения.	437	Напоминание о ремне безопасности.....	30
управление скоростью.....	203	Масломерный щуп, электронный.	381, 382	Направление вращения.....	336
Крышка багажника.....	187	Масса, разрешенная для буксировки, и		Настройки шасси.....	195
закрыть/открыть замок.....	187	нагрузка на шаровое устройство при-		Натяжитель ремня безопасности....	30, 42
		цепы.....	433	Низкий уровень масла.....	378
Л		Массы			
Лазерный датчик.....	229	рабочий вес.....	432		
Ламинированное стекло.....	25	Места для хранения вещей в салоне...	157		
Лампы накаливания - см. Освещение..	388	Место для хранения			
Лампы - см. Освещение.....	387	Бардачок.....	159		
		Туннельная консоль.....	159		

0

Обзор приборов			
автомобиль с левосторонним управлением.....	58		
автомобиль с правосторонним управлением.....	61		
Обнаружение велосипедистов.....	234		
Обнаружение туннеля.....	92		
Обнуление счетчика пройденного пути.....	123, 124, 127, 128		
Обогреваемые форсунки омывателя...	106		
Обогреватель, работающий на топливе			
часы.....	150		
Обогреватель двигателя и салона			
прямое выключение.....	150		
прямой запуск.....	149		
Обогреватель салона.....	148		
Обогрев двигателя и салона			
сообщения.....	152		
часы.....	150		
Обод, размеры.....	341		
Обозначение типа.....	428		
Обработка сообщений.....	118		
обращение с меню			
Комбинированный прибор.....	115		
Общий вес.....	432		
Окна			
солнцезащитная шторка.....	108		
Омывание ветрового стекла.....	106		
Омыватель			
Ветровое стекло.....	106		
омывающая жидкость, заправка.....	397		
Омыватель высокого давления для фар.....	106		
Омывающая жидкость			
объем.....	443		
Омывающая жидкость, заправка.....	397		
Органы управления, освещение.....	88		
Освещение.....	387		
автоматика освещения в салоне.....	99		
Активные ксеноновые фары.....	95		
габаритные и стояночные огни.....	91		
дальний/ближний свет.....	92		
дневной свет.....	91		
комфортное освещение.....	100, 172		
лампы накаливания, спецификации	394		
обнаружение туннеля.....	92		
Органы управления.....	98		
освещение при выходе из автомобиля.....	100		
Подсветка дисплея.....	90		
Подсветка приборов.....	90		
противотуманные фары, сзади.....	96		
Регулировка высоты светового пучка.....	90		
салона.....	98		
Освещение, замена ламп.....	388		
багажное отделение.....	393		
ближний свет (автомобили с галогенными фарами).....	389		
дальний свет (автомобили с активными ксеноновыми фарами).....	390		
дальний свет (автомобили с галогенными фарами).....	390		
косметическое зеркало.....	394		
мигающие сигналы, впереди.....	391		
освещение номерного знака.....	393		
патрон лампы, задний.....	392		
Освещение панели.....	90		
Освещение приборов - см. Освещение.	90		
Освещение салона - см. Освещение.....	98		
Отделение для перчаток.....	159		
запирание.....	186		
Отделка автомобиля.....	422		
Отключение блокиратора переключения передач.....	293		
Отпирание			
изнутри.....	185		
снаружи.....	184		
Отпирание плоским ключом.....	182		

- Охлаждающая жидкость
объем и качество..... 440
- Охлаждающая жидкость, контроль и
заправка..... 384
- Очистители и омыватели..... 105
- Очиститель ветрового стекла..... 105
датчик дождя..... 105
- Очистка воздуха
материал..... 135
салон..... 133, 134, 135
- П**
- Память ключа автомобиля..... 169
- Парковочная камера..... 259
- Первая помощь..... 348
- Перегрев..... 324
- Погрузка
груз на крыше..... 164
длинномерный груз..... 163
общие сведения..... 162
проушины для крепления груза..... 164
- Подголовник
опускание..... 86
среднее заднее сиденье..... 85, 86
- Подсветка дисплея..... 90
- Подтверждение
система контроля давления в
шинах..... 363
- Подушка безопасности
активирование/отключение, PACOS. 35
сторона водителя..... 33, 42
сторона пассажира..... 35, 42
Сторона пассажира..... 33
- Поиск неисправностей
Адаптивный круиз-контроль..... 219
- Поиск неисправностей датчика
камеры..... 228
- Полировка..... 421
- Положения ключа..... 81
- Помощь при "движении в пробках"..... 213
- Помощь при парковке..... 255
датчики помощи при парковке..... 259
ошибочное показание..... 258
сзади..... 257
функция..... 255
- Предохранители..... 405
багажное отделение..... 415
двигательный отсек..... 406
замена..... 405
общие сведения..... 405
под перчаточным ящиком..... 411, 413
Старт/Стоп..... 417
холодная зона..... 417
- Предпусковой подогреватель двига-
теля..... 148, 282
- Предупреждающая лампа
Адаптивный круиз-контроль..... 206
Предупреждение о возможном
столкновении..... 237
система динамической стабилиза-
ции и силы тяги..... 195
- Предупреждающие лампы
генератор не дает тока..... 72
надувные подушки безопасности –
SRS..... 72
напоминание о ремне
безопасности..... 30, 72
неисправность в тормозной
системе..... 72
Низкое давление масла..... 72
предупреждение..... 72
стояночный тормоз затянут..... 72
- Предупреждающие символы..... 65, 68, 72
- Предупреждение о возможном столк-
новении
общие ограничения..... 239
радиолокационный датчик..... 216, 226
- Предупреждение о столкновении 232, 233
- Предупреждение о столкновении с
автоторможением..... 232
- Приборы и органы управления..... 58, 61

Привод на все четыре колеса, AWD....	306	Расстояние предупреждения.....	222	Рулевое колесо.....	87
прицеп.....	324	Ограничения.....	223	Клавиатура.....	87
езда с прицепом.....	324	Символы и сообщения.....	224	лепестки.....	87
провод.....	324	Регенерация.....	322	настройка рулевого колеса.....	87
Проверка уровня масла в двигателе...	378	Регулировка высоты света фар.....	90	электрообогрев.....	88
Прод. огней безопас.....	100	Регулировка рулевого колеса.....	87	Ручка регулировки света.....	88
Прод. удал. вкл.свет.....	100, 172	Регулировка температуры.....	143	Ручной тормоз.....	309
Противобуксовочная функция.....	195	Регулировка формы светового пятна фар.....	101		
Противотуманный свет задний.....	96	Active Bending Lights	101	С	
Пусковой аккумулятор.....	314, 397	Галогенные фары.....	101	Сажевый фильтр.....	322
перегрузка.....	314	Регулировка ходовых характеристик.....	195, 267	САЖЕВЫЙ ФИЛЬТР ЗАПОЛНЕН.....	322
Пуск от вспомогательного источника..	283	Рекомендации во время езды.....	315	Самонесущие шины Self Supporting run flat Tires (SST).....	353
Пятна.....	422	Рекомендуемое оборудование для защиты детей		Сброс внешних зеркал заднего вида...	110
		таблица.....	46	Сброс стеклоподъемников.....	108
Р		Ремень безопасности.....	27	Свет "для настроения"	99
Рабочие тормоза.....	306, 308	беременность.....	29	Световые индикаторы, РСС.....	174
Рабочий вес.....	432	Заднее сидение.....	30	Сервисная программа.....	370
Радиолокационный датчик.....	206	застегнут.....	28	Сервисный режим.....	395
Ограничения.....	216	напоминание о ремне безопасности.	30	сигнализация.....	190, 192
Размер шины.....	341	отпускание.....	29	дистанционный ключ неисправен...	192
Распределение воздуха.....	136	преднатяжитель ремня безопасности.....	30	индикатор сигнализации.....	191
рециркуляция.....	145	Руководство пользователя, обозначение среды.....	25	пониженный уровень сигнализации	193
таблица.....	146			Проверка сигнализации.....	174
				сигналы охранной сигнализации....	192

Сигнализация		Система дистанционного ключа, тип		Скользкая дорога.....	316
автоматическое активирование.....	192	разрешения.....	193	Скрытое запираение.....	177
Сиденье, см. Сиденья.....	83	Система контроля давления в		Солнцезащитная шторка.....	108
Сиденья.....	83	шинах.....	348, 349, 351, 354	Солнцезащитная шторка, люк в	
вентилируемые передние сиденья..	141	активировать.....	352	крыше.....	115
подголовники сзади.....	85, 86	деактивировать.....	352	Сообщение в BLIS.....	266
складывание спинки заднего		низкое давление в шинах.....	354	Сообщение об ошибке в BLIS.....	266
сиденья.....	85	Отрегулировать.....	350	Сообщения	
складывание спинки переднего		рекомендации.....	353	Информационный дисплей.....	117
сиденья.....	83	шины, устойчивые к проколам (SST)	353	Сообщения и символы	
с электроприводом.....	84	Система контроля качества воздуха		Driver Alert Control (Модуль преду-	
электрообогрев.....	140, 141	IAQS.....	135	ждения водителя).....	248
Символы		Система охлаждения.....	313	Lane Departure Warning.....	253
Контрольные символы.....	65, 68, 70	Перегрев.....	313	Адаптивный круиз-контроль.....	220
Предупреждающие символы.....	65, 68	Система подушек безопасности.....	32	Обогрев двигателя и салона.....	152
Символы и сообщения		предупреждающий символ.....	31	Предупреждение о столкновении с	
Driver Alert Control (Модуль преду-		Система помощи при трогании на		автоторможением.....	231, 243
ждения водителя).....	248	подъеме.....	294	Сообщения об ошибках	
Lane Departure Warning.....	253	Система предупреждения столкновения		Driver Alert Control (Модуль преду-	
Адаптивный круиз-контроль.....	220	обнаружение пешехода.....	236	ждения водителя).....	248
Предупреждение о столкновении с		применение.....	237	Lane Departure Warning.....	253
автоторможением.....	231, 243	функция.....	233	Адаптивный круиз-контроль.....	220
Система		система устойчивости.....	195	см. Сообщения и символы.....	220, 311
срабатывает.....	42	Система устойчивости и тягового усилия		Спинка заднего сиденья, складывание.	85
Система Driver Alert.....	245	применение.....	196	Спинка сиденья.....	83
Система динамической стабилизации и		Складные зеркала заднего вида с		переднее сиденье, складываю-	
силы тяги.....	195, 197	электроприводом.....	110	щееся.....	83
		Сколы от камней и царапины.....	424		

Средства защиты от травм шеи, WHIPS	39	Тип разрешения		Транспондер.....	20
Средство для ухода, кожаная обивка.	423	радиолокационная система.....	268	Треугольный знак аварийной остановки.....	347
Стаканы		система дистанционного ключа.....	193	Туннельная консоль.....	159
ламинир./усиленн.....	25	Топливный бак		Гнездо на 12 В.....	160
Статистика поездок.....	130	объем.....	444	прикуриватель и пепельница.....	159
Стекла и зеркала заднего вида.....	421	Топливо.....	318, 319, 321		
Стеклоподъемники.....	107	расход топлива.....	445		
Столкновение.....	43	топливный фильтр.....	320		
Столкновение - см. Столкновение.....	43	экономия топлива.....	346, 347		
Стояночный тормоз.....	309	Тормоза.....	306, 308		
Счетчики пройденного пути.....	75	антиблокировочная система тормозов (ABS).....	308	Указатели поворотов.....	98
Счетчик пройденного пути, обнуление.....	123, 124, 127, 128	заправка тормозной жидкостью.....	385	Указатель наружной температуры.....	74
Съемный буксирный крюк		ручной тормоз.....	309	Уплотняющая жидкость.....	362
хранение.....	327	символы в комбинированном приборе.....	307	Уровень усилия управления, см. Усилия поворота руля.....	267
		стоп-сигнал экстренного торможения.....	97	Усилия пов. руля, зависит от скорости.....	267
		тормозная система.....	306, 308	Установка временного интервала.....	222
		Тормозные сигналы.....	97	Уход за автомобилем.....	419
		усиление тормозного действия, EBA	308		
Т		Тормозная жидкость			
Таблички.....	428	качество и объем.....	443		
Температура		Тормозные сигналы.....	97		
фактическая температура.....	133	Трансмиссионное масло		Ф	
Теплоотражающее ветровое стекло.....	20	объем и качество.....	441	Фары.....	388
Технические данные двигателя.....	436	Трансмиссия.....	285	Фильтр в салоне.....	134
Техническое обслуживание				Форма светового пятна фар, корректировка.....	101
антикоррозионная защита.....	422				

Форсунка омывающей системы, с подогревом.....	106
Функция антиюза.....	195
Функция общего проветривания..	132, 186
Функция памяти для кресла.....	84
Функция паники.....	172

Х

Хладагент.....	386
----------------	-----

Ч

Часы, установка.....	75
----------------------	----

Чистка

автоматическая мойка.....	419
колесные диски (обода).....	420
мойка автомобилей.....	419
обивка.....	422
ремни безопасности.....	424

Ш**Шины**

герметизация шин.....	357
глубина протектора.....	340

давление.....	346, 446
зимние шины.....	340
индикатор износа протектора.....	338
направление вращения.....	336
система контроля давления в шинах.....	348, 349, 351, 354
Технические данные.....	446
уход.....	336
Шины, устойчивые к проколам.....	353

Щ

Щетки стеклоочистителей.....	395
замена.....	396
Сервисный режим.....	395
чистка.....	396

Э

Эвакуация.....	333
Экологическая маркировка, FSC, руководство пользователя.....	25
Экономичное вождение.....	323
Эксплуатация.....	315
система охлаждения.....	313
с прицепом.....	324

Электрический стояночный тормоз	
низкое напряжение аккумулятора..	309
Электрическое гнездо.....	160
багажное отделение.....	165
Электронная блокировка запуска двигателя.....	170
Электронный климат-контроль - ECC.	138
Электрообогрев	
Ветровое стекло.....	111
заднее стекло.....	111
зеркала заднего вида.....	111
рулевое колесо.....	88
Сиденья.....	140, 141
Электросистема.....	404
Этикетка с давлением воздуха в шине	346
Эффект.....	436

А

Active Bending Lights (ABL).....	95
AIRBAG	33
All Wheel Drive (привод на четыре колеса).....	306
AWD - привод на все четыре колеса...	306

B

BLIS..... 263, 264

C

City Safety™..... 225

Clean Zone Interior Package (CZIP)..... 134

CZIP (Clear Zone Interior Package)..... 134

D

Driver Alert Control (Модуль предупреждения водителя)..... 245
 обработка..... 246

E

ECC - электронная климатическая установка..... 138

Eco Cruise..... 304

EcoGuide..... 69

ERS - дистанционный запуск..... 277

F

FOUR-C - активное шасси..... 195

FSC, экологическая маркировка..... 25

G

Geartronic..... 287

GSI – Помощь при переключении передач..... 285

I

IAQS - Interior Air Quality System..... 135

Interior Air Quality System (IAQS)
 очистка воздуха..... 135

K

Keyless drive..... 180, 181, 182, 183, 276

Keyless - запирание..... 181

Keyless - отпирание..... 182

L

Lane Departure Control..... 250, 251

M

MY CAR..... 119

P

PACOS..... 35

PCC - Personal Car Communicator
 Дальность пробега..... 174, 180
 функции..... 171

Personal Car Communicator..... 174

Power guide..... 69

Q

Queue Assist..... 213

S

Sensus..... 80

SIPS-bag..... 37

Spin control.....	195
Start/Stop.....	294
двигатель не останавливается.....	297
Принцип действия и использование.....	295

T

TM – Tyre Monitor.....	354
TPMS - Tyre Pressure Monitoring....	348, 349, 351

V

Volvo ID.....	21
Volvo Sensus.....	80

W

WHIPS

детское кресло/детская опорная подушка.....	40
защита от травм шеи.....	39, 42
посадка.....	41

