

## Инструкция по эксплуатации Інструкція з експлуатації Blu-ray™ система домашнього кінотеатра Blu-ray™ система домашнього кінотеатру

Model No. SC-BTT195

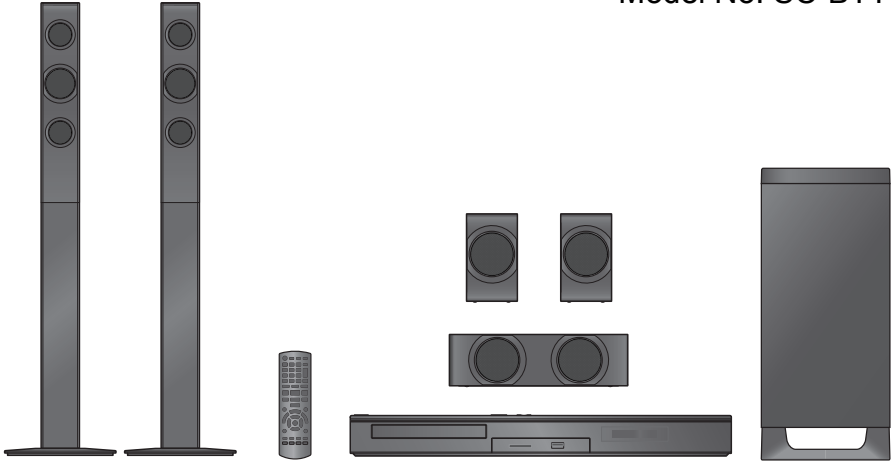

Благодарим Вас за покупку данного изделия.

Для обеспечения его оптимальной функциональности и безопасности, пожалуйста, внимательно прочитайте настоящую инструкцию.

Сохраните данное руководство для последующего использования.

Дякуємо Вам за придбання цього виробу.

Задля забезпечення оптимальної та безпечної роботи пристрою, будь ласка, уважно прочитайте цю інструкцію.

Збережіть даний посібник для звертання до нього у майбутньому.

# Меры предосторожности

## ПРЕДУПРЕЖДЕНИЕ

### Устройство

Во избежание возникновения пожара, удара электрическим током или повреждения изделия

- берегите это устройство от воздействия дождя, влажности, капель и брызг.
- Не ставьте на это устройство емкости с водой, например вазы.
- Используйте только рекомендуемое дополнительное оборудование.
- Не снимайте крышки.
- Не пытайтесь самостоятельно чинить устройство. Обращайтесь к квалифицированным специалистам.
- Следите за тем, чтобы внутрь устройства не попадали металлические предметы.
- Не ставьте на устройство тяжелые предметы.

### Сетевой шнур

Во избежание возникновения пожара, удара электрическим током или повреждения изделия

- Убедитесь в том, чтобы подаваемое напряжение питания соответствовало значению, указанному на корпусе устройства.
- Убедитесь в том, что штепсельная вилка полностью вставлена в розетку.
- Не тяните и не сгибайте шнур, не ставьте на него тяжелые предметы.
- Не прикасайтесь к штепсельной вилке влажными руками.
- При вытаскивании штепсельной вилки следует брать за корпус вилки.
- Не пользуйтесь поврежденной штепсельной вилкой шнура питания или розеткой.

Размещайте устройство таким образом, чтобы случае каких-либо проблем можно было незамедлительно отключить шнур питания переменного тока от штепсельной розетки.

### Маленький объект

- Храните карту памяти в недоступном для детей месте во избежание ее проглатывания.
- Опасность проглатывания. Храните винты в недоступном для детей месте.

## ВНИМАНИЕ!

### Устройство

- В этом устройстве используется лазер. Применение регуляров и настроек или выполнение процедур, отличающихся от описанных в данном руководстве, может привести к опасному облучению.
- Не помещайте источники открытого огня, такие как горящие свечи, на устройство.
- Во время эксплуатации данное устройство может подвергаться действию радиопомех, вызванных мобильными телефонами. Для устранения помех увеличьте расстояние между устройством и мобильным телефоном.
- Данное устройство предназначено для эксплуатации в умеренном климате.

### Размещение

Данное устройство следует устанавливать на ровную поверхность.

Во избежание возникновения пожара, удара электрическим током или повреждения изделия

- Не устанавливайте и не размещайте данное устройство в книжном стеллаже, встроенном шкафу или в другом ограниченном пространстве. Убедитесь в том, что для устройства обеспечена хорошая вентиляция.
- Не закрывайте вентиляционные отверстия устройства газетами, скатертями, шторами и подобными предметами.
- Берегите устройство от действия прямых солнечных лучей, высокой температуры, высокой влажности и сильных вибраций.

### Акустические колонки

#### Используйте только поставляемые динамики

- Основной блок и поставляемые динамики должны использоваться только в соответствии с данными инструкциями по эксплуатации. Нарушение этого правила может привести к повреждению усилителя и/или динамиков, а также стать причиной возгорания. При поломках или неожиданных изменениях рабочих характеристик устройства обратитесь к квалифицированному специалисту из сервисного центра.
- Не допускайте пересечения (короткого замыкания) или нарушения полярности проводов акустических колонок, т.к. это может вызвать повреждение колонок.
  - Не держите колонку одной рукой, чтобы избежать травмы в результате падения колонки при переноске.
  - Длительная работа на максимальной громкости может привести к уменьшению срока службы колонок и даже к выходу их из строя.
  - Не трогайте лицевые, закрытые сетками, части колонок. Берите колонки за бока.
  - При переноске колонок держите их за стойку и детали основания.
  - Поместите динамики на прочные ровные поверхности.
  - Чтобы избежать травм при падении или падения колонки, аккуратно размещайте кабели колонки способом, исключающим возможность спотыкнуться или зацепиться.
  - Не становитесь на основание динамика. Соблюдайте осторожность при наличии детей вблизи динамика.

### Батарейки

Неправильное обращение с элементами питания может привести к вытеканию электролита и стать причиной пожара.

- В случае неправильной замены элемента питания существует опасность взрыва. Используйте для замены исключительно рекомендованный изготовителем тип элемента питания.
- При утилизации элементов питания запросите в местных органах власти или у продавца информацию по правильному способу утилизации.
- Не используйте старые и новые элементы питания или их различные типы вместе.
- Не нагревайте и не подвергайте воздействию огня.
- Не оставляйте элементы питания на длительное время в автомобиле с закрытыми окнами и дверями на солнце.
- Не разбирайте и не замыкайте накоротко.
- Не перезаряжайте щелочные или марганцевые элементы питания.
- Не используйте батарейки со снятой оболочкой.

Если вы не собираетесь пользоваться пультом дистанционного управления в течение продолжительного времени, следует извлечь из него элементы питания. Храните их в прохладном темном месте.

Меры предосторожности ..... 2

## Перед эксплуатацией

Состав комплекта и аксессуары ..... 4  
 Уход за аппаратом и носителем ..... 5  
 Носители, с которых возможно воспроизведение ..... 6  
 Справочное руководство по органам управления ..... 8

ШАГ 1: Размещение ..... 10  
 ШАГ 2: Подготовка колонок ..... 11  
 ШАГ 3: Подключение ..... 12  
 ШАГ 4: Подключение кабеля сетевого питания ..... 14  
 ШАГ 5: Настройка ..... 15  
     • Простая настройка ..... 15  
     • Простая Настройка Сети ..... 15  
     • Обновление встроенного ПО ..... 16

Как вставлять или извлекать носители данных ..... 17  
 Вывод звука с телевизора на колонки аппарата ..... 17  
 Меню ГЛАВНАЯ ..... 18  
 Многопользовательский режим ..... 19

## Воспроизведение

Воспроизведение ..... 20  
 Использование проигрывателя iPod/iPhone ..... 22  
     • Подключение iPod/iPhone ..... 22  
     • iPod/iPhone Воспроизведение ..... 22

## ТВ и радио

VIERA Link "HDAVI Control™" ..... 23  
     • Вывод звука с телевизора и декодера STB на колонки устройства ..... 24  
 Прослушивание радио ..... 25

## Дополнительные операции

Возможность использования сетевой службы ..... 26  
 Функция домашней сети ..... 27  
 Меню опций ..... 28  
 Меню Нач. наст. ..... 31  
     • Управление колонками ..... 37  
 Вывод звука на все колонки ..... 38  
 Варианты установки колонок ..... 38

## Ссылки

Поиск и устранение неполадок ..... 40  
 Сообщения ..... 44  
 Технические характеристики ..... 46  
 Дополнительные сведения ..... 48

- Ограничение использования нелегально скопированного содержимого (⇒ 47)



- Просьба обратить внимание, что органы управления, составные части, пункты меню и пр. могут несколько отличаться от тех, что представлены на рисунках в этой инструкции.

Перед эксплуатацией

Воспроизведение

ТВ и радио

Дополнительные операции

Ссылки

# Состав комплекта и аксессуары

Перед началом использования проверьте содержимое пакета и наличие поставляемых дополнительных устройств.

## Состав комплекта

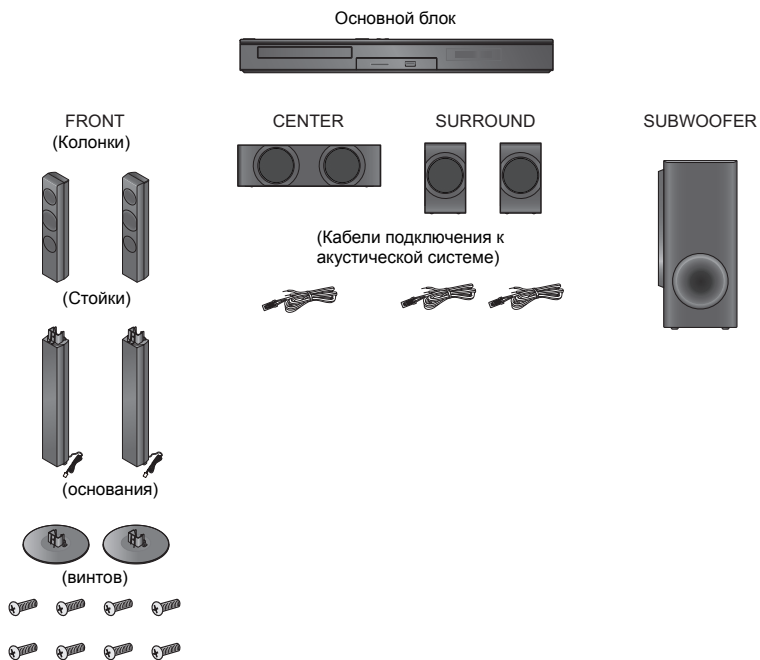

## Аксессуары

- 1 Пульт дистанционного управления (N2QAYB000729)



- 2 Элементы питания для пульта ДУ



- 1 Сетевой шнур



- 1 Комнатная FM-антенна



- 1 Лист с наклейками для кабелей подключения акустических колонок



- Номера изделий в этих инструкциях по эксплуатации приведены по состоянию на январь 2012г. Они могут быть изменены.
- Не используйте сетевой шнур питания с другим оборудованием.

## Уход за аппаратом и носителем

### ■ Протирайте аппарат мягкой сухой тканью

- Ни в коем случае не используйте для очистки спирт, растворитель или бензин.
- Прежде чем воспользоваться тканями, прошедшими химическую обработку, внимательно прочтите инструкции к ним.

### ■ Линза данного устройства

Очиститель для линз: RP-CL720AE

- В некоторых регионах данное чистящее средство для объектива может отсутствовать в продаже.
- Этот очиститель для линз продается как специально предназначенный для DIGA, но может также использоваться для данного аппарата.

### ■ Очищайте диски

ДЕЛАТЬ

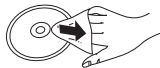

НЕ ДЕЛАТЬ



Протрите влажной тканью и затем вытрите насухо.

### ■ Меры предосторожности при обращении с диском и картой







- Берите диски за края, чтобы не поцарапать их и не оставить отпечатков пальцев.
- Не приклеивайте этикетки или стикеры на диски.
- Не пользуйтесь аэрозолями для очистки дисков, бензином, растворителем, жидкостями для устранения статического электричества или какими-либо другими растворителями.
- Удаляйте грязь, воду и посторонние вещества с терминалов на задней стороне карты.
- Не используйте следующие диски:
  - Диски со следами от клейких материалов от стикеров и этикеток (взятые в прокат и т.д.).
  - Поцарапанные или треснувшие диски.
  - Диски нестандартной формы, например, в виде сердца.

### ■ При утилизации или передаче аппарата

Аппарат может содержать пользовательские настройки. Если вы утилизируете или передаете аппарат, то выполните процедуру возврата всех настроек к заводским и удаления пользовательских настроек. (⇒ 40, "Для возвращения всех настроек к заводским.")

- Хронология операций может быть записана в памяти данного аппарата.

## Носители, с которых возможно воспроизведение

Устройство	Маркировка дисков	Типы устройств	Формат содержимого
BD		BD-Video	Видео
		BD-RE	Видео, JPEG, MPO
		BD-R	Видео, DivX®, MKV
DVD		DVD-Video	Видео
		DVD-R	Видео, AVCHD, DivX®, MKV, JPEG, MPO, FLAC, MP3, WAV
		DVD-R DL	
		DVD-RW	Видео, AVCHD
	—	+R/+RW/+R DL	
CD		Музыкальный компакт-диск	Музыка [CD-DA]
	—	CD-R CD-RW	DivX®, MKV, JPEG, MPO, FLAC, MP3, Музыка [CD-DA], WAV
SD		Карта памяти SD (от 8 Мб до 2 Гб) Карта памяти SDHC (от 4 Гб до 32 Гб) Карта памяти SDXC (48 Гб, 64 Гб) (Совместимость с типами мини и макро)	AVCHD, AVCHD 3D, MP4, MPEG2, JPEG, MPO
USB	—	USB-устройство (до 2 ТБ)	DivX®, MKV, MP4, MPEG, JPEG, MPO, FLAC, MP3, WAV

- Информацию о типах воспроизводимого содержания см. на стр. 7 и 47.

## ■ Диски, которые невозможно воспроизвести на данном аппарате

- DVD-RAM
- Super Audio CD
- Photo CD
- DVD-Audio
- Video CD и Super Video CD
- Диски WMA
- Диски DivX Plus HD
- HD DVD

## ■ Информация по региональному управлению

### BD-Video

Данное устройство позволяет воспроизводить диски BD-Video, поддерживающие региональный код "С".

Например:



### DVD-Video

Данное устройство позволяет воспроизводить диски DVD-Video, поддерживающие региональный код "5" или "ALL".

Например:



## ■ Финализация

Диски DVD-R/RW/R DL, +R/+RW/+R DL и CD-R/RW записанные проигрывателем и под. необходимо финализировать для воспроизведения на данном устройстве. См. инструкции к проигрывателю.

## ■ BD-Video

Данный аппарат поддерживает воспроизведение аудиофайлов с высокой скоростью передачи данных (Dolby Digital Plus, Dolby TrueHD, DTS-HD High Resolution Audio и DTS-HD Master Audio) поддерживаются в BD-Video.

## ■ 3D

- При присоединении устройства к поддерживаемому 3D телевизору через высокоскоростную кабель HDMI возможно воспроизведение 3D видео и 3D фотоснимков.
- 2D видео также может просматриваться практически как 3D. (⇒ 31)

## ■ Музыкальный компакт-диск

Работа и качество звука CD, которые не соответствуют спецификациям CD-DA (копирование контрольных CD и пр.), не гарантируются.

## ■ Карты SD

- Карты памяти miniSD, microSD, microSDHC и microSDXC также могут использоваться, но должны вставляться в адаптер. Он обычно входит в комплект поставки карты или должен обеспечиваться заказчиком.
- Для защиты содержимого карты переместите язычок защиты от записи (на карте SD) в положение "LOCK".
- Данный аппарат совместим с картами памяти SD, соответствующими техническим характеристикам форматов FAT12 и FAT16, а также с картами памяти SDHC формата FAT32 (Не поддерживает длинные имена файлов.) и картами памяти SDXC формата exFAT.
- Если SD-карта используется с несовместимыми компьютерами или устройствами, записанное содержание может быть удалено в результате форматирования карты и т.п.
- Объем доступной памяти несколько меньше емкости карты.



## ■ USB-устройство

- Не гарантируется возможность подключения данного аппарата ко всем устройствам USB.
- Данный аппарат не поддерживает функцию зарядки при подключении USB-устройств.
- Поддерживаются файловые системы FAT12, FAT16, FAT32 и NTFS.
- Данный аппарат поддерживает высокоскоростной USB2.0.
- Данное устройство поддерживает работу с форматированными жесткими дисками с файловыми системами FAT32 и NTFS. Для некоторых типов жестких дисков может потребоваться использование внешнего источника питания.

## ■ BD-RE, BD-R

Для дисков, записанных в режиме DR с использованием рекордеров дисков Blu-ray Panasonic, может некорректно воспроизводиться звук и т. п.



- Воспроизведение вышеуказанных дисков может быть вообще невозможно в зависимости от типа диска, условий записи, способа записи и метода создания файлов.
- Продюсеры дисков могут контролировать их воспроизведение. Поэтому вы не всегда можете контролировать воспроизведение, как описано в данных инструкциях по эксплуатации. Внимательно прочтите инструкции по диску.

# Справочное руководство по органам управления

## Пульт ДУ

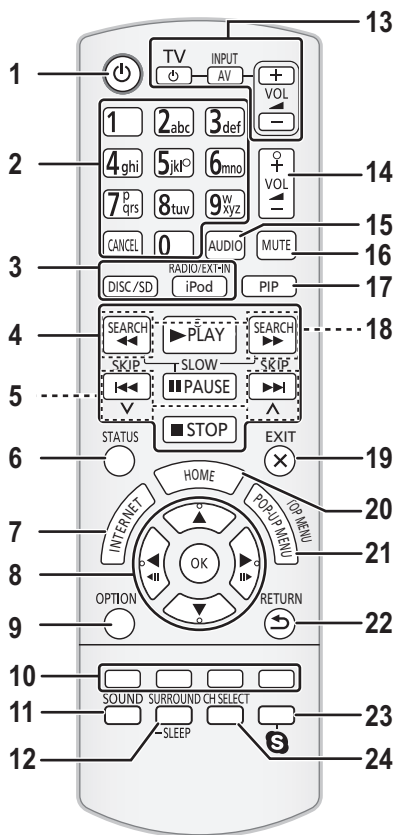

## Использование пульта дистанционного управления

Вставьте батарейки так, чтобы их полюса (+ и -) соответствовали обозначениям в пульте дистанционного управления.

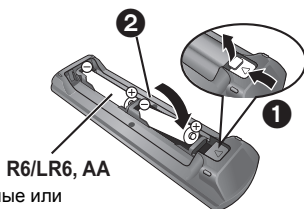

(Щелочные или марганцевые элементы питания)

Направьте его на датчик сигнала дистанционного управления данного устройства. (⇒ 9)

- 1 Включение и выключение аппарата
- 2 Выбор записей по номерам и т.д./Ввод цифр или символов  
[CANCEL]: Отмена
- 3 Выбор источника
- 4 Кнопки управления основным воспроизведением (⇒ 20)
- 5 Выбор предварительно установленных радиостанций (⇒ 25)
- 6 Вызов сообщений о состоянии (⇒ 20)
- 7 Отображает начальный экран VIERA Connect (⇒ 26)
- 8 [▲, ▼, ◀, ▶]: Перемещает выделенную область для выбора  
[OK]: Подтверждает выбор  
(◀|||▶): Покадровое воспроизведение (⇒ 20)
- 9 Вызов меню OPTION (⇒ 28)
- 10 Цветные кнопки (красная, зеленая, желтая, синяя)  
Используются для различных целей в зависимости от дисплея
- 11 Устанавливает режим звука (⇒ 38)
- 12 Выбор эффектов объемного звучания (⇒ 38)/  
Установка таймера автоматического отключения  
① Нажмите и удерживайте [-SLEEP].  
② Пока "SLEEP \*:" отображается на экране, нажмите [-SLEEP] несколько раз для выбора времени (в минутах).  
• Таймер может быть установлен не более чем на 120 минут.  
• Выберите "OFF" для отмены настройки.  
• Для подтверждения оставшегося времени повторно нажмите и удерживайте кнопку.
- 13 **Кнопки работы с телевизором**  
[TV]: Включение и выключение телевизора  
[AV, INPUT]: Переключение между источниками входа  
[+ - VOL]: Настройка громкости телевизора
- 14 Настройка громкости аппарата
- 15 Выбор аудио (⇒ 20)
- 16 Отключение звука  
• "MUTE" мигает на экране аппарата, пока эта функция включена.  
• Для отмены нажмите кнопку повторно или настройте громкость.  
• После выключения и включения аппарата звук включается автоматически.
- 17 Включение/Выключение дополнительного видео (картинка в картинке)
- 18 Выбор радиостанций вручную (⇒ 25)
- 19 Выход из экрана меню
- 20 Вызов меню ГЛАВНАЯ (⇒ 18)
- 21 Показать Всплывающее меню/Главное меню (⇒ 20)
- 22 Возврат к предыдущему окну
- 23 Показывает меню воспроизведения (⇒ 26)
- 24 Выбирает канал колонки (⇒ 38)

## Основное устройство (спереди)

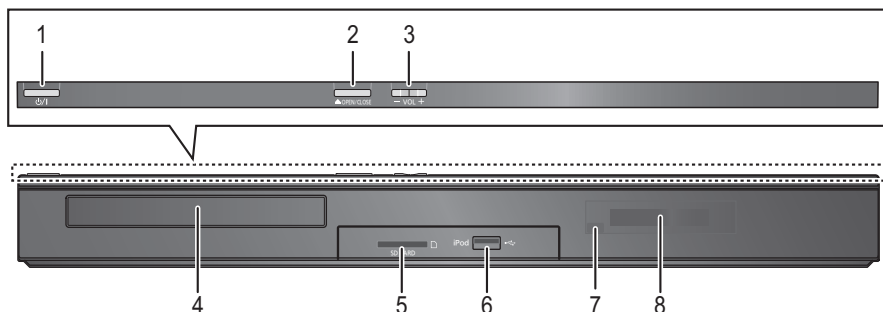

- |   |   |
|---|---|
| <p>1 Переключатель режима ожидания/включения (⏻/⏻) (⇒ 15)<br/>Нажмите для переключения аппарата из активного режима в режим ожидания или обратно. В режиме ожидания устройство продолжает потреблять незначительное количество энергии.</p> <p>2 Открытие или закрытие лотка диска (⇒ 17)</p> <p>3 Настройка громкости аппарата</p> | <p>4 Лоток диска</p> <p>5 Гнездо для SD карты (⇒ 17)</p> <p>6 Порт USB (⇒ 17, 22)</p> <p>7 Датчик сигнала пульта ДК<br/>Расстояние: в пределах приближ. 7 м.<br/>Угол: Приблизительно 20° вверх и вниз, 30° влево и вправо</p> <p>8 Дисплей</p> |
|---|---|

## Основной блок (сзади)

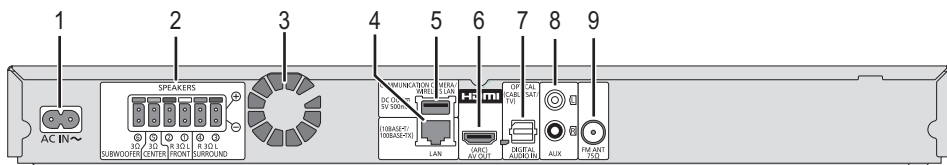

- |   |   |
|---|---|
| <p>1 Вход AC IN (⇒ 14)</p> <p>2 Разъемы колонок (⇒ 12)</p> <p>3 Охлаждающий вентилятор</p> <p>4 Порт LAN (локальной сети) (⇒ 14)</p> <p>5 Порт USB (⇒ 14, 26)</p> <p>6 Выход HDMI AV OUT (ARC) (⇒ 12)</p> | <p>7 Разъемы DIGITAL AUDIO IN (⇒ 12, 13)</p> <p>8 Вход AUX (⇒ 12)</p> <p>9 Разъем для радиоприемной антенны FM (⇒ 13)</p> |
|---|---|

# ШАГ 1: Размещение

## Для оптимального расположения

Разместите фронтальные колонки, центральную колонку и колонки объемного звучания примерно на одинаковом расстоянии от места, где вы сидите.

- Установите уровень громкости с помощью функции задержки времени, если расстояние между каждой из колонок и местом, где вы сидите, неодинаково. (⇒ 37)

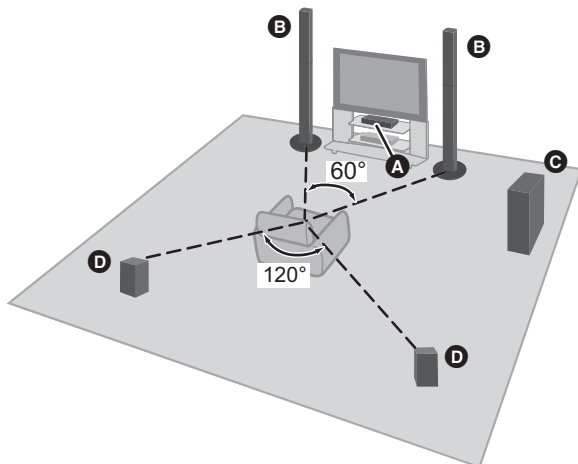

### A Центральная колонка

- Поставьте на стойку или полку так, чтобы не препятствовать работе различных датчиков телевизора (окружающего света и т. д.). Вибрация, вызываемая динамиком, может исказить изображение, если разместить его непосредственно на телевизоре.

### B Фронтальные колонки

### C Сабвуфер

### D Колонки объемного звучания

- Установите колонки примерно на уровне головы слушателя или чуть выше.



- Установите колонки на расстоянии не менее 10 мм от системы для обеспечения надлежащей вентиляции.
- Установка колонок близко к полу, стенам, углам может привести к излишней "басовитости" звука. Закройте стены и окна плотными портьерами.
- Дополнительные настенные крепления для колонок описаны на странице 38.

## ШАГ 2: Подготовка колонок

### Сборка фронтальных колонок

**1** Прикрепите стойку к основанию.

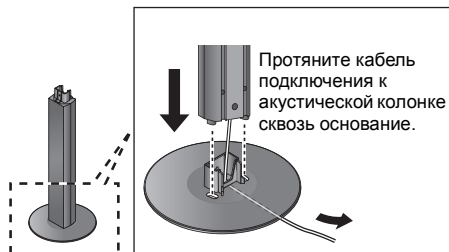

**2** Надежно затяните 3 винта (входят в комплект поставки).

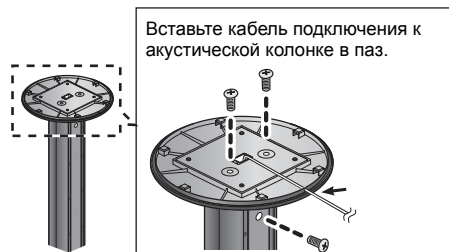

**3** Прикрепите колонку.

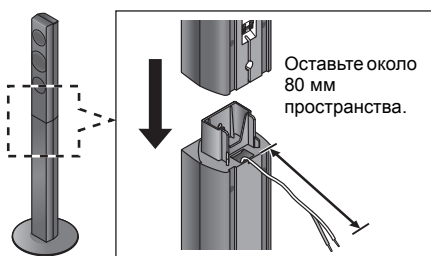

**4** Надежно затяните винт (входит в комплект поставки).

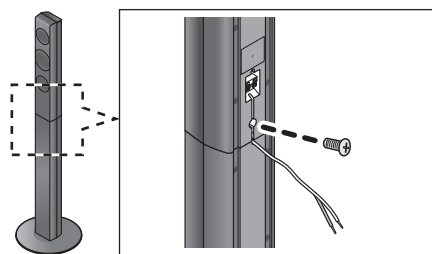

- Для предотвращения повреждений и появления царапин постелите мягкую ткань и выполняйте сборку на ней.

### Подсоединить кабелюподключения колонок.

Прикрепите наклейку кабеля подключения к акустической колонке (входит в комплект) и подключите кабели к колонкам.

напр., колонки объемного звучания

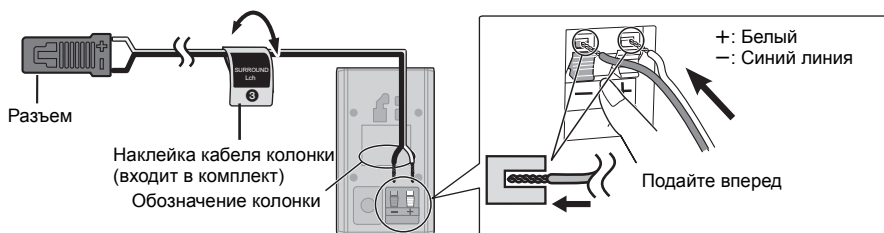

Наклейка кабеля колонки	Разъем
① FRONT Lch ①	Белый
② FRONT Rch ②	Красный
③ SURROUND Lch ③	Синий
④ SURROUND Rch ④	Серый
⑤ CENTER ⑤	Зеленый
⑥ SUBWOOFER ⑥	Фиолетовый

## ШАГ 3: Подключение

Перед выполнением подключений выключите все оборудование и ознакомьтесь с соответствующими разделами руководств по эксплуатации.

**Не подключайте аппарат к электрической сети до тех пор, пока не будут выполнены все остальные подключения.**

### Подключение к акустическим колонкам

Подключите кабели подключения к акустической системе к разъемам такого же цвета.

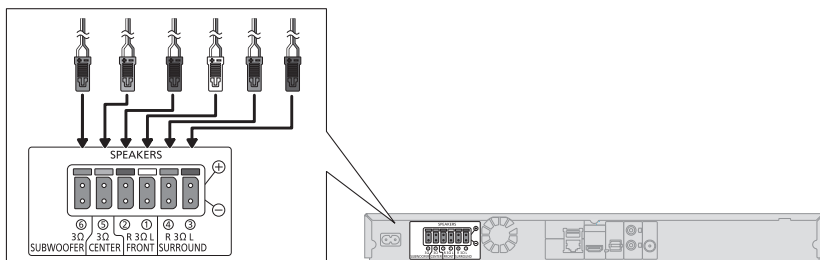

### Подключение к телевизору

#### ■ HDMI

- Используйте высокоскоростные кабели HDMI. Нельзя использовать кабели, не совместимые с HDMI. Рекомендуется использование HDMI кабеля от Panasonic. Для вывода сигнала "1080p" используйте кабели HDMI длиной 5,0 метров или меньше. Номер рекомендуемой детали (высокоскоростной кабель HDMI): RP-CDHS15 (1,5 м), RP-CDHS30 (3,0 м), RP-CDHS50 (5,0 м) и т. д.
- Аудио будет воспроизводиться через колонки системы, если выбрать "Выкл." в "Выход аудио HDMI". (⇒ 33)

#### ■ Настройки звука телевизора

- Для вывода звука телевизора через колонки данного устройства необходимо соответствующим образом установить переключатель. (⇒ 17)

#### ■ OPTICAL IN

- После выполнения цифрового подключения звука, выполните настройки в соответствии с типом аудио сигнала цифрового оборудования. (⇒ 33)

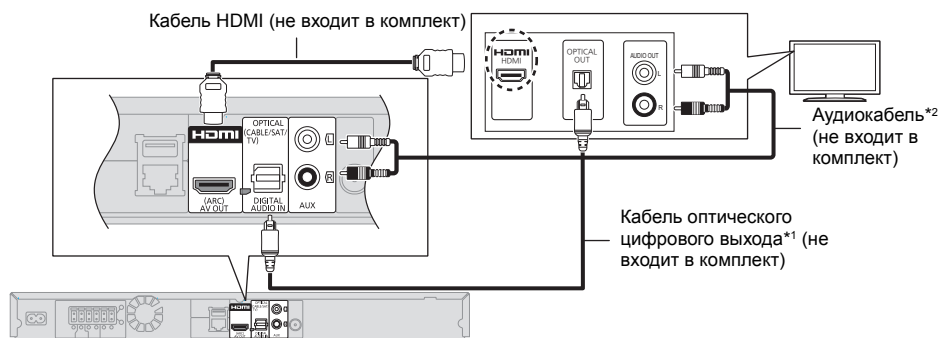

<sup>1</sup> Если разъем HDMI на телевизоре обозначен меткой "HDMI (ARC)", подключения цифрового оптического аудиокабеля не требуется.

<sup>2</sup> Вместо оптического цифрового аудиокабеля можно использовать обычный аудиокабель. В этом случае соедините разъем AUX на основном блоке с разъемом аудиовыхода на телевизоре.

#### Что такое ARC?

"ARC" — аббревиатура для "Audio Return Channel" или "HDMI ARC" ("передача цифрового звука по кабелю HDMI"). Благодаря этой функции система домашнего кинотеатра может принимать и воспроизводить аудиосигнал с телевизора по одному кабелю HDMI без дополнительной проводки.

## Подключение FM-антенны

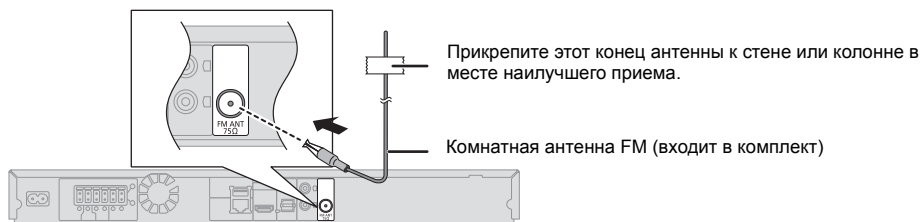

- В случае плохого приема радиоволн используйте наружную FM-антенну.

## Подключение других устройств

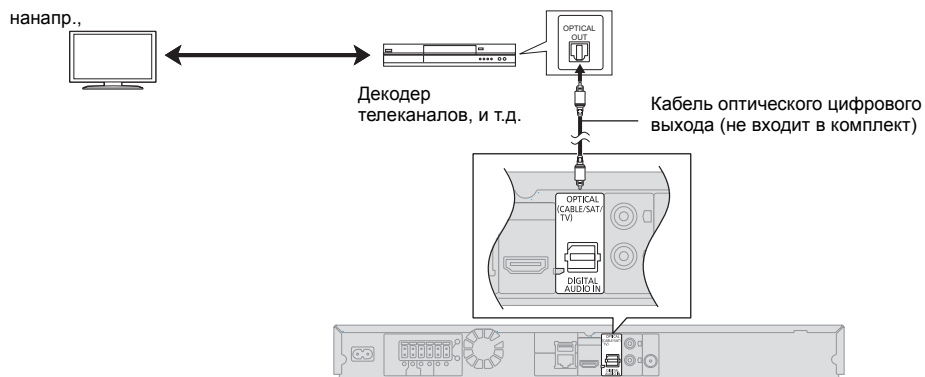

## Подключение к сети

Следующие функции нельзя использовать, если устройство имеет широкополосное подключение.

- Встроенное ПО можно обновлять (⇒ 16)
- Можно пользоваться VIERA Connect (⇒ 26)
- Можно пользоваться BD-Live (⇒ 21)
- Можно получить доступ к другому устройству (Домашняя Сеть) (⇒ 27)

Подробную информацию о способе подключения можно найти в инструкциях по эксплуатации подключаемого оборудования.

### Беспроводное сетевое подключение

Подключите адаптер беспроводной сети DY-WL5 (поставляется отдельно). Можно использовать только DY-WL5. При использовании DY-WL5 внимательно прочтите соответствующие инструкции по эксплуатации.



- Актуальную информацию по совместимости данного беспроводного маршрутизатора см. по адресу <http://panasonic.jp/support/global/cs/> (информация на сайте приведена только на английском языке.)
- Данное устройство несовместимо с общественными беспроводными сервисами, предоставляемыми в аэропортах, на станциях, в кафе и пр.

### Подключение сетевого кабеля



- При подключении к периферийным устройствам следует использовать сетевые кабели прямого подключения (STP) категории 5 или выше.
- Вставка любого другого кабеля, кроме LAN, в разъем LAN может повредить устройство.

## ШАГ 4: Подключение кабеля сетевого питания

Подключайте аппарат к электрической сети только после подключения всех остальных компонентов.



- Аппарат будет потреблять незначительное количество энергии даже в выключенном состоянии (⇒ 46). Чтобы сэкономить электроэнергию при продолжительном неиспользовании аппарата выньте вилку из розетки.

# ШАГ 5: Настройка

## Простая настройка

После подключения нового домашнего кинотеатра в первый раз и нажатия на кнопку [⏻] открывается окно основных настроек.

### Подготовка

**Включите телевизор и выберите соответствующий вход видею.**

- 1 **Нажмите [⏻].**  
Оявится окно установки.
- 2 **Выполните указания, отображаемые на экране, и примените настройки.**



- Вы можете выполнить эти настройки в любое время, выбрав "Простая настройка" в меню начальных настроек. (⇒ 35)
- Если данное устройство подключено к телевизору Panasonic (VIERA), поддерживающему HDAVI Control 2 или более поздней версии, через кабель HDMI, то информация о настройке телевизора, например "Язык на экране", принимается устройством.

## Простая Настройка Сети

После выполнения "Простая настройка" можно выполнить "Простая Настройка Сети".

**Выберите "Проводной" или "Беспроводной" и нажмите [OK].**

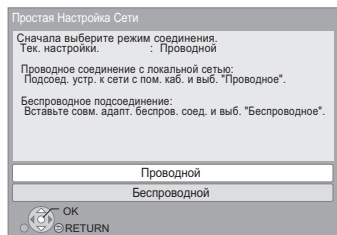

### ■ "Проводной"-подключение

Для настройки подключения следуйте указаниям экранного меню.

### ■ "Беспроводной"-подключение

**Подготовка к настройке беспроводного соединения**

- **Получите имя беспроводной сети (SSID\*1).**
- **Если беспроводное подключение зашифровано, следует подготовить ключ шифрования.**
- Если отображается сообщение "Адаптер беспроводной локальной сети не подключен.", проверьте, полностью ли вставлен адаптер беспроводной сети. В качестве альтернативы отключите и подключите его. Если отображаемые сообщения не изменились, обратитесь за консультацией к продавцу.

**Выберите "Поиск беспроводной сети" или "WPS (Кнопочное)" и нажмите [OK], затем выполните указания, отображаемые на экране, и примените настройки.**

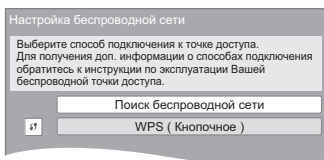

### WPS (Кнопочное):

Если ваш беспроводной маршрутизатор поддерживает WPS (Кнопочное), вы можете без затруднений выполнить его настройку, просто нажав на нем кнопку "WPS".

Например

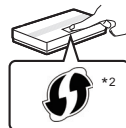

WPS ("Wi-Fi Protected Setup™", "настройка защищенной беспроводной сети") представляет собой стандарт, упрощающий настройку параметров, обеспечивающих подключение и безопасность беспроводных сетевых устройств.

- ① **Нажмите и удерживайте кнопку "WPS" или соответствующую кнопку на беспроводном маршрутизаторе до тех пор, пока индикатор не начнет мигать.**
  - Подробнее см. в руководстве по эксплуатации беспроводного маршрутизатора.
- ② **Нажмите [OK].**

### Поиск беспроводной сети:

- При выборе пункта "Поиск беспроводной сети" отображаются доступные беспроводные сети. Выберите имя своей сети и нажмите [OK].
  - Если имя вашей сети не отобразилось, повторите поиск, нажав красную кнопку на пульте ДУ.
  - При выборе "Поиск беспроводной сети" не отображаются скрытые SSID. Введите такое имя сети вручную с помощью пункта "Настройка вручную". (Нажмите [HOME] ⇒ выберите "Другое" ⇒ [OK] ⇒ выберите "Установка" ⇒ [OK] ⇒ выберите "Сеть" ⇒ [OK] ⇒ выберите "Настройки Сети" ⇒ [OK] ⇒ выберите "Настройка беспроводной сети" ⇒ [OK] ⇒ выберите "Настройки подсоединения" ⇒ [OK] ⇒ выберите "Настройка вручную" ⇒ [OK])
- Если ваша беспроводная сеть зашифрована, появится Окно ввода ключа шифрования. Введите ключ шифрования вашей сети.



- Смотрите инструкции по эксплуатации концентратора и маршрутизатора.
  - Вы можете выполнить эти настройки в любое время, выбрав "Простая Настройка Сети" в меню начальных настроек. (⇒ 34)
  - Вы можете отменить эти настройки индивидуально, используя "Настройки Сети". (⇒ 34)
  - Не используйте адаптер беспроводной сети для подключения к беспроводной сети, которой вы не имеете права пользоваться.  
Во время автоматического поиска беспроводных сетей в сетевом окружении могут отображаться имена сетей (SSID), которыми вы не имеете права пользоваться; несмотря на то, что они отображаются в списке, использование их может быть расценено как несанкционированный доступ.
  - После выполнения сетевых настроек данного устройства могут измениться настройки (уровень шифрования и пр.) беспроводного маршрутизатора. Если вы испытываете проблемы с доступом в сеть с вашего ПК, выполните настройку сетевого подключения на ПК в соответствии с настройками беспроводного маршрутизатора.
  - Пожалуйста, имейте в виду, что подключение к сети без шифрования чревато несанкционированным просмотром третьей стороной содержимого ваших сеансов связи или утечкой таких данных, как личная и секретная информация.
- <sup>1</sup> SSID (Service Set Identification) - это имя, используемое в беспроводных сетях для идентификации конкретной сети. Передача данных возможна, если на обоих устройствах SSID совпадает.
- <sup>2</sup> Беспроводной маршрутизатор, совместимый с Wi-Fi Protected Setup™, может иметь соответствующую маркировку.

## Перепрограммирование пульта дистанционного управления

Если у вас несколько изделий Panasonic и пульт дистанционного управления работает с обоими изделиями одновременно, необходимо изменить код дистанционного управления, чтобы избежать подобного. (⇒ 36, "Пульт Управл.")

## Обновление встроенного ПО

Периодически Panasonic может выпускать обновленное встроенное ПО для данного аппарата, добавляющее или улучшающее способы выполнения операций. Эти обновления доступны бесплатно.

Данный аппарат способен проверять встроенное ПО автоматически при подключении к Интернету через широкополосное соединение.

Если доступна новая версия встроенного ПО, отображается следующий экран.

Доступна новая версия прошивки.  
Обновите прошивку в разделе меню Установка.

Обновление прошивки

Нажмите [HOME] ⇒ выберите "Другое" ⇒ [OK] ⇒ выберите "Установка" ⇒ [OK] ⇒ выберите "Система" ⇒ [OK] ⇒ выберите "Обновление встроенных программ" ⇒ [OK] ⇒ выберите "Обновить сейчас" ⇒ [OK]

НЕ ОТКЛЮЧАЙТЕ аппарат от питающей сети и не выполняйте других операций во время обновления. После инсталляции встроенного ПО, на дисплее аппарата отобразится "FINISH". Аппарат перезапустится и отобразится следующий экран.

Прошивка обновлена.  
Текущая версия: x.xx



- Если загрузка в данный аппарат неудачна или он не подключен к Интернету, вы можете загрузить последнее встроенное ПО со следующего веб-сайта и записать его на CD-R для обновления встроенного ПО.  
<http://panasonic.jp/support/global/cs/>  
(Этот сайт доступен только на английском языке.)  
Чтобы просмотреть версию встроенного ПО данного аппарата. (⇒ 36, "Инф. о версии прогр. Прошивки")
- Загрузка займет несколько минут. Она может продлиться дольше или может работать неправильно, в зависимости от среды подключения.
- Чтобы отменить проверку обновления версии встроенного ПО, установите "Проверка авто. обновл." на "Выкл.". (⇒ 36)

## Как вставлять или извлекать носители данных

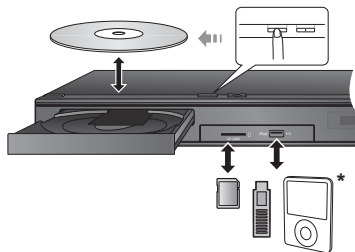

\* (Подробности см. в ⇒ 22)

- При вставке носителя убедитесь, что его лицевая часть повернута вверх.
- При извлечении карты SD, нажмите на ее центральную часть и вытяните карту наружу.
- Если вы подключаете изделие Panasonic с помощью кабеля USB, на подключаемом аппарате может отображаться экран начальной настройки. Подробную информацию смотрите в инструкциях по эксплуатации подключаемой аппаратуры.
- Используйте передний USB-порт при подключении iPod/iPhone, запоминающего устройства USB или жесткого диска USB.  
USB-порт на задней панели предназначенся только для следующих устройств:
  - Адаптер беспроводной сети
  - Камера для видеосвязи

## Вывод звука с телевизора на колонки аппарата

- 1 Выполните подключение телевизора и основного устройства. (⇒ 12)
- 2 Несколько раз нажмите [EXT-IN] для выбора соответствующего режима внешнего входа. (⇒ 18)
  - Уменьшите громкость телевизора до минимальной и затем отрегулируйте громкость на основном устройстве.

### Выбор типа аудио

Нажмите [AUDIO] несколько раз, чтобы выбрать аудио. (M1, M2)

- Установите “PCM-фиксировано” (⇒ 33) на “Выкл.”
- Работает только с Dolby Dual Mono.



- Невозможно выбрать тип аудио, когда к данному устройству подключен телевизор через разъем AUX.

# Меню ГЛАВНАЯ

Управление основными функциями данного аппарата может осуществляться из меню ГЛАВНАЯ.

## Подготовка

Включите телевизор и выберите соответствующий вход видео.

**1** Нажмите [Φ] для включения аппарата.

**2** Нажмите [OK] или [▲, ▼, ◀, ▶] и выберите нужный пункт.

- Если при этом отображаются какие-то другие пункты, повторите действия.



## Внешн.вход

Если вы хотите вывести звуковой сигнал от внешнего устройства с помощью данного устройства, выберите название разъема, к которому вы подключили внешнее устройство.

<b>AUX</b>	AUX разъем
<b>ARC</b>	HDMI AV OUT (ARC) разъем
<b>DIGITAL IN</b>	DIGITAL AUDIO IN разъем

Если выбран аудиовыход с телевизора или STB, отображается "(ТВ)" или "(Кабельн./Спутн.)". (⇒ 33)

## Сеть

<b>Сервис сети</b>	Отображается начальный экран VIERA Connect (⇒ 26)
<b>Домашняя Сеть</b>	<b>DLNA клиента</b> (⇒ 27)
	<b>Средства Рендерер</b> (⇒ 27)

## FM радио

Для прослушивания FM радио (⇒ 25)

## Видеоролики/Фотографии/Музыка

<b>Диск</b>	Воспроизведение содержимого. (⇒ 20)
<b>Карта SD</b>	• Если на носителе записано содержимое разных типов, укажите нужные типы содержимого или названия нужных файлов.
<b>USB</b>	

## Звук

Выберите качество звука (эквалайзер). (⇒ 30)

## iPod

Для прослушивания музыки (⇒ 22)

## Другое

<b>Установка</b>	(⇒ 31)
<b>Управление Картой SD</b>	(⇒ 21)
<b>Обои</b>	Изменение фона меню ГЛАВНАЯ .

## Чтобы отобразить меню ГЛАВНАЯ

Нажмите [HOME].



- Отображаемые элементы зависят от медиа.
- Если включен селектор, может понадобиться некоторое время для воспроизведения выбранного видео и/или звука.
- С целью экономии электроэнергии питание устройства автоматически отключится при отсутствии нажатий на кнопки в течение приблизительно 30 минут в режиме, отличном от воспроизведения (например, при установке на паузу, отображении меню, отображении фотоснимков и т. п.).

# Многопользовательский режим

Многопользовательский режим представляет собой функцию, благодаря которой можно легко переключать несколько настроек.

Устройством могут пользоваться до 4 человек, каждый со своими собственными настройками.

Следующие настройки можно выбрать индивидуально.

- Пиктограмма пользователя
- Фоновое изображение меню ГЛАВНАЯ
- Настройки звука и изображения (⇒ 28, 31)

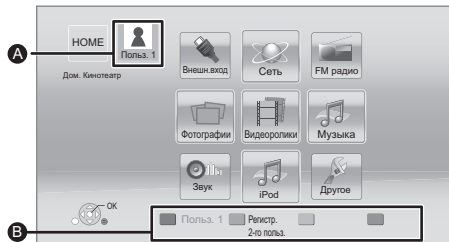

- A** Выбранные на данный момент имя пользователя и пиктограмма
- B** Выберите личные настройки нового пользователя и меняйте пользователей с помощью цветных кнопок.

## Выбор личных настроек нового пользователя

- 1 Нажмите [HOME].
- 2 Нажмите цветную кнопку, означающую выбор личных настроек нового пользователя.
- 3 Выберите элемент и измените настройки согласно указаниям. Можно установить следующие элементы.

<b>Введите имя пользователя</b>	Личная настройка имени пользователя.
<b>Выберите аватар</b>	Личная настройка пиктограммы пользователя. <b>Выберите из иллюстраций</b> Изображение можно выбрать из готовых иллюстраций. <b>Создайте из фотографий</b> Если подключена камера для видеосвязи, вы можете сделать снимок и выбрать свою личную фотографию. ● Для пиктограммы также можно выбрать фотографию с носителей записываемой информации. (⇒ 28, "Установка аватара")

<b>Выберите Обои</b>	Личная настройка фона меню ГЛАВНАЯ. ● Помимо готовых вариантов фоновое изображения, также можно выбрать фотографию с носителей записываемой информации. (⇒ 28, "Обои")
<b>Регистрация смартфона</b>	Если для дистанционного управления предполагается использовать смартфон, его можно зарегистрировать в отношении каждого пользователя. ● Для одного смартфона нельзя зарегистрировать несколько пользователей.

## 4 Выберите "Подтвердите" и нажмите [OK].

Как изменить личные настройки пользовательской информации  
Выберите "Редактирование Польз. Инф." в меню начальных настроек. (⇒ 36)

## Смена пользователя

■ **Использование цветных кнопок**  
Нажимайте на цветные кнопки в меню ГЛАВНАЯ, чтобы сменить пользователя, соответствующего определенной кнопке.

■ **Использование функции распознавания лиц**  
(Только при подключении к камере для видеосвязи ⇒ 26)

- 1 Нажмите [OPTION] в меню ГЛАВНАЯ.
- 2 Выберите "Распознавание Лица" и нажмите [OK].
- 3 Повернитесь лицом к камере для видеосвязи. Камера определяет наиболее похожее лицо среди изображений лиц пользователей с личными настройками и отображает результат.
- 4 Нажмите [OK].
  - Чтобы повторить процедуру распознавания лиц, нажмите [RETURN].

## ■ Использование зарегистрированных смартфонов

При включении устройства с помощью зарегистрированного смартфона автоматически выбирается пользователь, который зарегистрировал смартфон.

- Выполните "Настройки Удаленного Устройства". (⇒ 35)



- Для использования смартфона в целях дистанционного управления необходимо установить специальное программное обеспечение. Более подробную информацию см. на следующем веб-сайте: <http://panasonic.jp/support/global/cs/> (Информация на сайте приведена только на английском языке.)

# Воспроизведение

- 1 Вставьте носитель.**  
Воспроизведение начинается в соответствии с используемым носителем.
- 2 Выберите элемент для воспроизведения и нажмите [OK].**  
При необходимости повторите эту процедуру.



- ПРИ ОТОБРАЖЕНИИ МЕНЮ ДИСКИ ПРОДОЛЖАЮТ ВРАЩАТЬСЯ. Нажмите [■STOP] после завершения воспроизведения для защиты двигателя устройства, экрана телевизора и пр.
- DivX и MKV: Последовательное воспроизведение невозможно.
- Невозможно воспроизводить записи AVCHD и MPEG2, у которых перетасчен, скопирован и вставлен на носитель.

## Операции во время воспроизведения

Следующие функции могут не действовать в зависимости от носителя и содержимого.

### Стоп

Нажмите [■STOP].

Позиция остановки запоминается.

**Функция возобновления воспроизведения**

Нажмите [▶PLAY] для перезапуска из данной позиции.

- Позиция сбрасывается при открытии лотка или нажатии [■STOP] несколько раз для отображения "STOP" на дисплее устройства.
- На дисках BD-Video с BD-J функция возобновления воспроизведения не работает.

### Пауза

Нажмите [■PAUSE].

- Повторно нажмите [■PAUSE] или [▶PLAY], чтобы возобновить воспроизведение.

### Поиск/замедленный показ

#### Поиск

В процессе воспроизведения нажмите [SEARCH◀◀] или [SEARCH▶▶].

- Музыка и MP3: Скорость изменяется пошагово.

#### Замедленное движение

При паузе нажмите [SEARCH◀◀] или [SEARCH▶▶].

- BD-Video и AVCHD: только [SEARCH▶▶].

Скорость увеличивается до 5 шагов.

- Нажмите [▶PLAY], чтобы вернуться к нормальной скорости воспроизведения.

## Пропуск

Во время воспроизведения или паузы нажмите [◀◀] или [▶▶].

Перейдите к записи, разделу или дорожке.

## Покадровый показ

Во время паузы нажмите [◀] (◀◀) или [▶] (▶▶).

- Нажмите и удерживайте для последовательного изменения в переднем или обратном направлении.
- Нажмите [▶PLAY], чтобы вернуться к нормальной скорости воспроизведения.
- BD-Video и AVCHD: только [▶] (▶▶).

## Изменение звука

Нажмите [AUDIO].

Вы можете изменить номер звукового канала или язык звуковой дорожки и т. д.

## Отображение меню и информации о воспроизведении

### Отображение главного меню/ всплывающего меню

Нажмите [POP-UP MENU/TOP MENU].

Выберите элемент и нажмите [OK].

### Отображение сообщений о состоянии

Во время воспроизведения нажмите [STATUS].

Сообщения о статусе предоставляют информацию о текущем воспроизведении. При каждом нажатии [STATUS] отображаемая информация будет изменяться.

- В зависимости от носителя и содержимого отображение может измениться или не появиться. напр., BD-Video



- A** T: Заголовок, C: Раздел, PL: Список воспроизведения
- B** Прошедшее время в заголовке
- C** Текущая позиция
- D** Общее время

Данные	11.12.2007	1 / 26
Размер	500 x 375	
Производ.		
Оборуд.		

## Просмотр 3D-видео

### Подготовка

Подключите телевизор, совместимый с 3D, к разъему HDMI AV OUT данного устройства с помощью высокоскоростного кабеля HDMI. (⇒ 12)

- Подготовьте, как полагается, телевизор.
- Для воспроизведения следуйте инструкциям, отображаемым на экране.
- Настройки 3D (⇒ 31, 33)



- Воздержитесь от просмотра 3D-изображений, если чувствуете себя плохо или у вас устали глаза. Если во время просмотра 3D-изображений возникнут головокружение, тошнота или иные неприятные ощущения, прекратите просмотр и дайте глазам отдохнуть.
- Видео 3D может не выводиться так, как это установлено в "Формат HDMI" или "Вывод 24p" (⇒ 32).
- Во время воспроизведения фотографий в формате 3D с экрана "Фотографии" сделайте выбор из списка "3D". (Стоп-кадры в формате "2D" воспроизводятся в 2D.) Если индикация "2D" и "3D" не отображается, нажмите красную кнопку, чтобы включить просмотр воспроизводимого содержимого.

## Возможность просмотра BD-Live

С помощью дисков с функцией "BD-Live" можно воспользоваться приятной возможностью просмотра дополнительных материалов во время подключения к Интернету.

Для использования данной функции BD-Live необходимо вставить карту SD и подключиться к Интернету.

- 1** Выполните подключение к сети и настройку параметров. (⇒ 14, 15)
- 2** Вставьте карту SD с 1 ГБ или больше свободного места.
  - Карта SD используется в качестве локального запоминающего устройства.
- 3** Вставьте диск.

### Удаление данных/Форматирование карт SD

Выберите "Управление Картой SD" в меню ГЛАВНАЯ (⇒ 18), затем выберите "Стереть данные BD-Video" или "Форматирование Карты SD" и нажмите [OK].



- Функции и методы работы могут различаться в зависимости от диска. Указания по их использованию смотрите на диске и/или Интернет-сайте производителя дисков.
- Для некоторых дисков может потребоваться изменение "Интернет Доступ BD-Live" (⇒ 35).

## Показ слайдов

Используйте режим показа слайдов для просмотра фотографий и выполнения различных настроек во время воспроизведения.

- 1** Вставьте носитель.
- 2** Выберите "Фотографии".
- 3** Выберите элемент и нажмите зеленую кнопку.  
Можно установить следующие элементы.

Нач.показ слайдов	Начать слайд-шоу. Возможно поочередное отображение стоп-кадров из выбранной папки с постоянным временным интервалом.
Время показа	Изменение интервала отображения.
Эффект Транз.	Выберите эффект во время просмотра изображений в режиме показа слайдов.
Повтор Воспр.	По желанию выберите установку повторного показа слайдов.
Муз. файл	По желанию выберите установку воспроизведения фоновой музыки. <ul style="list-style-type: none"> <li>• Вы можете выбрать звуковую дорожку с USB-устройства, музыкального компакт-диска и iPod/iPhone.</li> <li>• В зависимости от конкретных обстоятельств некоторые носители невозможно выбрать в качестве носителя.</li> </ul>
Папка муз. ф-лов	Выберите папку с музыкальными файлами для воспроизведения.
Случ. Звук. Дор.	Фоновая музыка проигрывается в случайном порядке.



- Данное устройство не может воспроизводить фотоснимки, отображаемые как " ".
- Когда в данное устройство вставлен музыкальный компакт-диск и подключено устройство USB с записанной музыкой, а также iPod/iPhone, фоновая музыка с iPod/iPhone будет проигрываться в первую очередь.

# Использование проигрывателя iPod/iPhone

Совместимый iPod/iPhone (по состоянию на январь 2012 г.)

- Обновите iPod/iPhone последней версией программного обеспечения перед использованием данного устройства.
- Совместимость зависит от программного обеспечения iPod/iPhone.
- Совместимость с iPod/iPhone обеспечивает функции воспроизведения музыки и зарядки батареи с помощью данного устройства в качестве системы домашнего кинотеатра.

<b>iPod touch:</b> 1-е, 2-е, 3-е и 4-е поколение
<b>iPod nano:</b> 1-е, 2-е, 3-е, 4-е, 5-е и 6-е поколение
<b>iPod classic</b>
<b>iPod: 5-е поколение</b>
<b>iPhone 4S / iPhone 4 / iPhone 3GS / iPhone 3G / iPhone</b>



- В некоторых районах прием iPhone может ослабиться при подключении к данному устройству.
- Когда iPhone получает звонок во время соединения с данным блоком, воспроизведение и т. п. iPhone может остановиться. Чтобы сделать работу iPhone с этим блоком приоритетной, отключите прием звонков iPhone.
- Не используйте режим Wi-Fi на своем iPhone при беспроводном использовании на данном устройстве сетевых функций.

## Информация о перезарядке батареи

- iPod/iPhone начнет зарядку при включении устройства.
- iPod/iPhone не будет перезарядаться после завершения замены батареи.

## Подключение iPod/iPhone

### Подготовка

- Выключите основное устройство или убавьте громкость основного устройства до минимума.

#### 1 Подключите iPod/iPhone.

Чтобы приобрести кабель для подключения док-станции к порту USB, обратитесь к своему дилеру iPod/iPhone.



## iPod/iPhone Воспроизведение

- 1 Нажмите [HOME].
- 2 Выберите "iPod" и нажмите [OK].
- 3 Выберите элемент для воспроизведения.
  - При необходимости повторите эту процедуру.

### Изображение обложки альбома

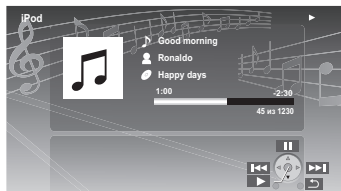

- Если в данных нет изображения обложки альбома, на телевизоре появится "🎵".
  - В зависимости от версии программного обеспечения вашего iPod/iPhone, изображение обложки альбома может отображаться некорректно.
  - Во время чтения изображения обложки альбома некоторые операции могут не работать.
- 
- Настройки режима воспроизведения будут сохраняться до тех пор, пока изменения не будут сделаны для такой же модели iPod/iPhone.
  - Можно использовать эффект объемного звучания и звуковой режим.

# VIERA Link

## “HDAVI Control™”

### Что такое VIERA Link “HDAVI Control”?

VIERA Link “HDAVI Control” — это удобная функция, которая позволяет осуществлять взаимосвязанные операции данного устройства и телевизора Panasonic (VIERA) с “HDAVI Control”.

Данную функцию можно использовать только при подключении оборудования кабелем HDMI. Дополнительную информацию об управлении смотрите в руководстве по эксплуатации подсоединенного оборудования.

### Подготовка

- 1 Установите “VIERA Link” на “Вкл.” (⇒ 36). (Настройка по умолчанию: “Вкл.”.)
- 2 Настройте работу “HDAVI Control” на подключенном оборудовании (например, телевизоре).
- 3 Включите все оборудование, поддерживающее “HDAVI Control”, и выберите входной канал аппарата на подключенном телевизоре, чтобы функция “HDAVI Control” работала верно.

**При изменении подключений повторите данную процедуру.**

## Автоматическое переключение входов Совместное включение

При выполнении следующих операций автоматически происходит смена входного канала телевизора и отображается экран данного устройства.

Если телевизор был выключен, он автоматически включится.

– При запуске воспроизведения на аппарате

– При выполнении действия, использующего экран для вывода информации (например, Меню ГЛАВНАЯ)

- Эта функция не работает, если выбран переключатель iPod/iPhone. (⇒ 22)

## Совместн. Выкл.

Все подключенное оборудование с поддержкой “HDAVI Control”, включая данный аппарат, автоматически выключится при выключении телевизора.

### Непрерывное воспроизведение музыки даже после выключения телевизора

Если аппарат подключен к телевизору Panasonic (VIERA), который поддерживает HDAVI Control 2 или старше.

Выберите “Видео” в “Совместн. Выкл.” (⇒ 36)

## Простое управление только с пультом ДУ VIERA

### Только если телевизор поддерживает “HDAVI Control 2” или более позднюю версию

С помощью пульта дистанционного управления для телевизора можно выполнять различные операции воспроизведения и настройки.

Более подробную информацию смотрите в руководстве по эксплуатации телевизора.



- Кнопки, которые можно использовать для управления аппаратом, будут различаться в зависимости от модели телевизора. Подробная информация дана в руководстве по эксплуатации телевизора.
- Управление данным устройством может быть прервано при нажатии некоторых кнопок на пульте дистанционного управления телевизором.
- Данное устройство поддерживает функцию “HDAVI Control 5”.  
“HDAVI Control 5” – это новейший стандарт (действующий с ноября 2011 г.) для аппаратуры Panasonic, совместимой с HDAVI Control. Данный стандарт совместим с обычным оборудованием HDAVI марки Panasonic.
- VIERA Link “HDAVI Control”, основанный на функциях управления, предоставляемых HDMI, который представляет собой промышленный стандарт, известный как HDMI CEC (Consumer Electronics Control), является уникальной функцией, которую нам удалось разработать и внедрить. Тем не менее, ее соответствующую работу с оборудованием других производителей, которое поддерживает HDMI CEC, гарантировать нельзя.
- Для получения подробной информации см. руководства по эксплуатации оборудования других производителей, которое поддерживает функцию VIERA Link.

## Вывод звука с телевизора и декодера STB на колонки устройства

С помощью настроек меню телевизора вы можете вывести аудио либо на динамики устройства, либо на динамики телевизора. Переключите настройку вывода аудио телевизора на динамики данного устройства.

### Выбор звука с телевизора

При включении телевизора данное устройство также включается автоматически.



- 1 Нажмите [HOME].
- 2 Нажатием [▲, ▼, ◀, ▶] выберите "Другое", затем нажмите [OK].
- 3 Нажатием [◀, ▶] выберите "Установка", затем нажмите [OK].
- 4 Нажатием [▲, ▼] выберите "Звук", затем нажмите [OK].
- 5 Нажатием [▲, ▼] выберите "Аудио вход ТВ", затем нажмите [OK].
- 6 Нажмите [▲, ▼], чтобы переключить "AUX", "ARC" или "DIGITAL IN", и нажмите [OK].
  - Выберите разъем аудиовхода, подключаемого к устройству.



- Подробную информацию см. в руководстве по эксплуатации телевизора.

## Выбор звука с декодера STB

При включении питания декодера STB происходит автоматическое включение данного устройства и телевизора. Видеосигнал выводится на телевизор, а аудиосигнал выводится через колонки данного устройства.

### Подключение оптического цифрового аудиокабеля

- При соединении данного устройства и декодера STB с помощью оптического цифрового аудиокабеля необходимы следующие настройки, позволяющие осуществить вывод аудиосигнала через колонки данного устройства.



- 1 Нажатием [EXT-IN] выберите "D-IN".
- 2 Нажмите [STATUS] для выбора "CABLE/SATELLITE AUDIO ON".

Выберите установку "CABLE/SATELLITE AUDIO OFF", если данное устройство и декодер STB не соединены оптическим цифровым аудиокабелем.

# Прслушивание радио

Вы можете запрограммировать до 30 каналов.

## Подготовка

Убедитесь, что FM-антенна подключена. (⇒ 13)

## Автоматический поиск радиостанций

- 1 Нажмите [RADIO] для выбора "FM".
- 2 Нажмите и удерживайте [STATUS], чтобы выбрать "LOWEST" или "CURRENT".

### LOWEST

Поиск радиостанций будет осуществляться с минимальной частоты (FM87.50).

### CURRENT

Поиск радиостанций будет осуществляться с текущей частоты.\*

\* Процедура изменения частоты описана в "Ручная настройка и установка".

- 3 Нажмите и удерживайте [OK].  
Отпустите кнопку, когда на дисплее появится "AUTO".

Тюнер начнет поиск радиостанций, присваивая найденным номера по возрастанию.

## Прслушивание запрограммированного канала

- 1 Нажмите [RADIO] для выбора "FM".
- 2 Цифровыми кнопками присвойте станции номер.

Для ввода 1-значного номера  
наапр., 1: [1] ⇒ [OK].

Для ввода 2-значного номера  
наапр., 12: [1] ⇒ [2]

или нажмите [∧, ∨] или [▲, ▼].

## ■ Ручная настройка и установка

Выбор радиопередачи.

- ① Нажатием [RADIO] выберите "FM".
  - ② Нажмите [SEARCH◀◀] или [SEARCH▶▶] для выбора частоты.
- Для пуска автоматической настройки нажмите и удерживайте [SEARCH◀◀], [SEARCH▶▶], пока значения частоты не начнут быстро изменяться. Поиск остановится при нахождении станции.

Чтобы запрограммировать канал

- ③ При прслушивании радио нажмите [OK].
- ④ Пока "P" мигает на дисплее Цифровыми кнопками введите номер станции.



- Частота, ранее сохраненная под данным номером, будет перезаписана новой.
- Настройки радио будут отображены на дисплее устройства. (Некоторые настройки также указываются на экране телевизора.)

# Возможность использования сетевой службы

Вы можете воспользоваться информационными интернет-услугами, указанными на начальном экране VIERA Connect.

VIERA Connect предоставляет выбор из множества интернет-услуг, в том числе перечисленных ниже.

- Услуга заказа кинофильмов напрокат в режиме онлайн
- Услуга видеосвязи
- Услуга поиска и просмотра видео

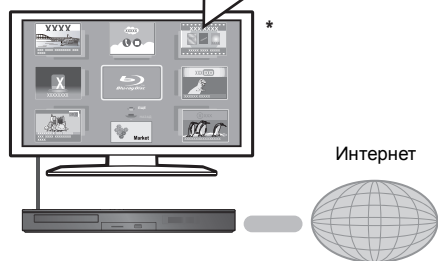

\* Иллюстрации приведены в ознакомительных целях, содержимое может быть изменено без предупреждения.

## Подготовка

- Подключение к компьютерной сети (⇒ 14)
- Сетевые настройки (⇒ 15)

## Для использования видеосвязи (например, Skype™) :

- Подключите к данному устройству дополнительную камеру для видеосвязи (TY-CC20W или TY-CC10W).

В некоторых регионах данная дополнительная камера может отсутствовать в продаже.

Обратитесь за советом к своему местному дилеру Panasonic.

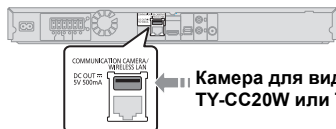

- После того, как устройство подключится к беспроводной сети, присоедините камеру для видеосвязи через порт USB на передней стороне устройства.
- Способ управления можно найти на следующем веб-сайте.

<http://panasonic.jp/support/global/cs/>

(Узел доступен только на английском языке.)

## 1 Нажмите [INTERNET].

- Сервис видеосвязи запускается непосредственно кнопкой [S].

## 2 Выберите элемент и нажмите [OK].

### Чтобы выйти из VIERA Connect

Нажмите [EXIT], [HOME] или [POP-UP MENU/TOP MENU].



- Во время воспроизведения содержимого носителя доступ к VIERA Connect при нажатии на [INTERNET] невозможен.
- В следующих случаях можно выполнить настройки с помощью пунктов меню начальных настроек
  - Когда ограничивается использование VIERA Connect (⇒ 35, "Блокировка Сервис Сети")
  - Когда аудиозапись искажена (⇒ 34, "Авторегул. усиления")
  - Когда отображается неправильное время (⇒ 34, "Временной пояс", "Летнее время")
- Если используется медленное Интернет-соединение, видеозапись может отображаться неправильно. Рекомендуется использовать скоростное Интернет-соединение со скоростью не менее 6 Мбит/с.
- Убедитесь в обновлении встроенного ПО, когда уведомление об обновлении отображается на экране. Если встроенное ПО не будет обновлено, вы не сможете использовать функцию VIERA Connect. (⇒ 16)
- Главное окно VIERA Connect может изменяться без предупреждения.
- Услуги через VIERA Connect предоставляются соответствующими провайдерами услуг. Предоставление таких услуг может быть прервано или прекращено без предупреждения. По этой причине Panasonic не дает гарантии в отношении содержимого или непрерывности предоставляемой услуги.
- Возможно, доступ ко всем функциям веб-сайтов или содержимому услуг будет недоступным.
- Некоторое содержимое не подходит для определенных категорий зрителей.
- Некоторое содержимое будет доступным только в определенных странах и только на определенных языках.

# Функция домашней сети

## Воспроизведение содержимого на сервере DLNA

Можно обмениваться фотографиями, видео и музыкой, которые хранятся на сертифицированном DLNA сервере мультимедиа (ПК с установленной ОС Windows 7, смартфоне и т. д.), подключенном к вашей домашней сети, и просматривать содержимое с помощью данного домашнего кинотеатра.

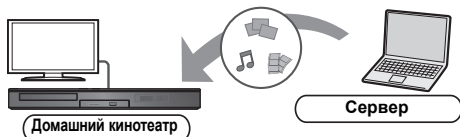

### Подготовка

- 1 Выполните на данном устройстве подключение к сети (⇒ 14) и настройку параметров сети (⇒ 15).
- 2 Выполните настройку домашней сети ПК.
- 3 Добавьте содержимое и папку в библиотеки проигрывателя Windows Media® Player или смартфона и т. д.
  - В списке воспроизведения проигрывателя Windows Media® Player может воспроизводиться только то содержимое, которое хранится в библиотеках.

- 1 Нажмите [HOME].
- 2 Выберите “Сеть”.
- 3 Выберите “Домашняя Сеть”.
- 4 Выберите “DLNA клиента”.
  - Для обновления списка нажмите красную кнопку на пульте дистанционного управления.
- 5 Выберите оборудование и нажмите [OK].
- 6 Выберите элемент для воспроизведения и нажмите [OK].
  - Имеются различные удобные функции, зависящие от типа содержимого, которые запускаются нажатием [OPTION].
  - Панель управления (⇒ 29) С началом воспроизведения отображается. Нажмите [OK], если Панель управления не отображается, и нажмите [RETURN], чтобы скрыть Панель управления.

### Порядок выхода из домашней сети

Нажмите [EXIT], [HOME] или [POP-UP MENU/TOP MENU].

## Использование цифрового медиаконтроллера

Можно использовать смартфон и т. д. в качестве цифрового медиаконтроллера (DMC) для воспроизведения содержимого с сервера DLNA на средстве визуализации (данном устройстве).

### Возможные варианты применения:

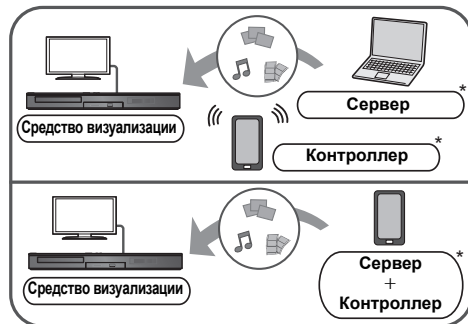

\* Необходима установка программного обеспечения, совместимого с DMC.

### Подготовка

- Выполните шаги с ① по ③. (⇒ слева)
- 4 Выполните “Настройки Удаленного Устройства”. (⇒ 35)
    - Можно зарегистрировать до 16 устройств.

- 1 Нажмите [HOME].
- 2 Выберите “Сеть”.
- 3 Выберите “Домашняя Сеть”.
- 4 Выберите “Средства Рендерер”.
- 5 Включите оборудование с поддержкой DMC.

Для выхода из экрана Средства Рендерер  
Нажмите [HOME].



Более подробную информацию см. на следующем веб-сайте и в руководствах по эксплуатации соответствующего оборудования.  
<http://panasonic.jp/support/global/cs/>  
(Узел доступен только на английском языке.)

- Для некоторых типов содержимого и подключенного оборудования воспроизведение невозможно.
- Устройства и содержимое, которые не могут воспроизводиться данным устройством, отображаются серым цветом.
- Воспроизведение данного устройства через подключенное оборудование возможно исключительно при использовании DMC.

# Меню опций

С помощью данного меню можно осуществлять множество операций воспроизведения и настроек. Доступные варианты выбора различаются в зависимости от содержимого и состояния устройства.

## Информация о многопользовательском режиме

 : Настройки элементов с данным обозначением сохраняются соответствующими пользователями, зарегистрированными в меню ГЛАВНАЯ. Подробную информацию о регистрации и смене пользователей см. на стр. 19.

- 1 Нажмите [OPTION].  
на напр., BD-Video

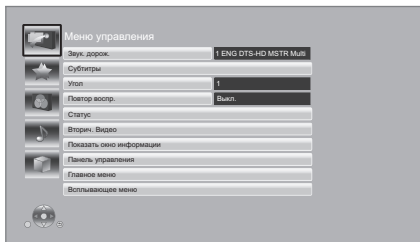

- 2 Выберите элемент и измените настройки.

Для выхода из окна  
Нажмите [OPTION].

О языках : (⇒ 48)

## Меню управления

■ **Звук. дорож.**  
Показывает или изменяет звуковую дорожку.

■ **Аудио канал**  
Выбирает номер звукового канала.

■ **Субтитры**  
Измените настройки субтитров.

■ **Угол**  
Выберите номер угла.

■ **Повтор воспр.**  
(Только когда прошедшее время отображается на дисплее устройства.)  
Выбор пункта для повтора.  
● В зависимости от носителя пункты будут показаны по-разному.  
● Выберите "Выкл." для отмены.

■ **ВЫБОРОЧ.**  
Выбирает использование или отмену воспроизведения в случайном порядке.

■ **Нач.показ слайдов**  
Начать слайд-шоу.

■ **Статус**  
Отображение сообщений о состоянии.

■ **Поверн. вправо**  
■ **Поверн. влево**  
Повернуть фиксированное изображение.

■ **Обои**  
Установка стоп-кадра в качестве фонового изображения меню ГЛАВНАЯ . (⇒ 18)

■ **Установка аватара**  
Установите фотографию в качестве значка пользователя. (⇒ 19)



■ **Видео**  
Отображается способ записи исходного видео.

## Вторич. Видео

<b>Видео</b>	Выбор включения/выключения изображений. Отображается способ записи исходного видео. ● Во время поиска/медленного воспроизведения или покадрового воспроизведения отображается только основная видеозапись.
<b>Звук. дорож.</b>	Выберите включение или выключение изображений и язык.

## ■ Показать окно информации

Отображает следующее.

	Информацию о аудио/видео свойствах диска.
	Состояние настроек "Цифровой аудиовыход" (⇒ 32).
	Информацию о выходе HDMI.

Нажмите [RETURN] для выхода.

## ■ Панель управления

Отображение Панель управления.  
Воспроизведение при использовании VIERA Link и т. д. напр.,

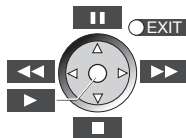

Нажмите [RETURN], чтобы скрыть Панель управления.

## ■ Главное меню

Отображение Главное меню

## ■ Всплывающее меню

Отображение Всплывающее меню

## ■ Меню

Отображение Меню

## Персональные настройки

В этой категории можно выбрать настройки для использования специальных функций данного устройства.  
Более подробную информацию о каждом элементе настройки можно найти в разделах "Настройка изображения" и "Настройка звука" (⇒ 30).

## Настройка изображения

### ■ Режим Изображения

Выбор режима качества изображения в процессе воспроизведения.

- В случае выбора "Польз." можно выполнить настройки в "Настр. Изображ."

### ■ Настр. Изображ.

Можно осуществить настройки определенного качества изображения.

- Трехм. NR:  
Ослабляет сильные фоновые помехи для более глубокого ощущения глубины.  
Когда "Вывод 24р" установлен на "Вкл.", данная функция может не работать. (⇒ 32)
- Интегр. NR:  
Сглаживает блокирующие помехи и уменьшает размытость вокруг контрастных участков изображения.

### ■ Регулир. цветности

Обработка сигналов цветности HDMI с высоким разрешением создает изображение высокого разрешения с богатым качеством.

### ■ Повысить четкость

Изображение четкое и детальное.

### ■ Супер разрешение

При выводе изображений обычного качества из HDMI AV OUT в формате 1080i/1080p, они становятся более контрастными и резкими.

### ■ Прогрессив.

Выберите метод конверсии для прогрессивного выхода для соответствия типу отображаемого материала.

- Если видео искажается при выборе "Авто", выберите "Видео" или "Фильм", в зависимости от воспроизводимого материала.

### ■ 24р

Фильмы и другие материалы, записанные в режиме DVD-Video и 24р, воспроизводятся в 24р.

- Только когда вы выбрали "Вкл." в "Вывод 24р" (⇒ 32) и воспроизводите диски, записанные со скоростью 60 кадров в секунду.
- Может не работать с содержимым PAL.

### ■ Конфиг. Экр.

Переключиться в экранный режим.

### ■ Сброс Установка Изображения

Возвращение настроек видео к заводским.

## Настройка звука

Параметры “Эффекты Окружающего Зв.” и “Звук. Эфф.” можно установить с помощью [SURROUND] и [SOUND] на пульте дистанционного управления. (⇒ 38)

### ■ Эффекты Окружающего Зв.

➤ **BD/DVD (многокан. ист-к):**

<b>3D Cinema Surround</b>	Эффект расширения звукового поля вперед, назад, вверх, влево и вправо, придающий звуку глубину и силу для лучшего соответствия изображениям в формате 3D.
<b>7.1 кан. Вирт. Зв. Окр.</b>	Получение эффекта 6.1/7.1-канального псевдообъемного звучания с помощью колонок 5.1-канальной акустической системы.
<b>2 кан. Стерео</b>	Стереозвук может воспроизводиться с любого источника. Звук будет выводиться только через фронтальные колонки и сабвуфер.

➤ **ТВ/CD/iPod (2кан. источник):**

<b>Многокан. аудиовыход</b>	Можно прослушивать звук с фронтальных колонок, а также колонок объемного звучания даже при воспроизведении с источников стереозвучания.
<b>Суперокружение</b>	Можно воспроизводить стереозвук через все колонки.
<b>Dolby Pro Logic II Movie</b>	Пригоден для программного обеспечения для работы с видео, или видео, записанного с Dolby Surround. (за исключением DivX)
<b>Dolby Pro Logic II Music</b>	Добавляет эффект 5.1-канального звучания к стереозвуку. (за исключением DivX)

### ■ Звук. Эфф. <sup>\*1, 2, 3</sup>

➤ **ТВ/CD/iPod (2кан. источник):**

**Монтаж:**

Данная функция позволяет вам сделать звук ярче, подняв высокочастотную часть аудиозаписи. (Запись на диски при частоте 48 кГц и ниже)

Рекомендуемые настройки:

<b>Монтаж 1</b>	Поп и рок
<b>Монтаж 2</b>	Джаз
<b>Монтаж 3</b>	Классика

Звук ламп. усил.:

Данная функция обеспечивает богатое звучание, подобное воспроизводимому усилителем на электронных лампах.

Рекомендуемые настройки:

<b>Звук ламп. усил. 1</b>	Четкий, нежный звук
<b>Звук ламп. усил. 2</b>	Тугой, высококачественный звук
<b>Звук ламп. усил. 3</b>	Мягкий, насыщенный звук
<b>Звук ламп. усил. 4</b>	Ясный, мощный звук
<b>Звук ламп. усил. 5</b>	Характерный звук среднего диапазона
<b>Звук ламп. усил. 6</b>	Мягкий, обволакивающий звук

➤ **ВСЕ:**

<b>Эквалайзер</b>	Здесь можно выбрать одну из следующих настроек для звука. <b>Обычный/Мощный/Чистый/Мягкий</b>
<b>Сабвуфер</b>	Уровень басов можно регулировать. От <b>Уровень 1</b> (слабый эффект) до <b>Уровень 4</b> (сильный эффект) ● Уровни можно задавать для каждого источника.
<b>Н. Bass</b>	Можно улучшить передачу низкочастотных звуков так, чтобы звук тяжелых басов был ясно слышен, даже если акустика комнаты не является оптимальной.
<b>Реж. "Тихий окр. Звук"</b>	Можно улучшить эффект объемного звучания при низком уровне звука. (Обычно для ночного просмотра.)
<b>Центральный фокус</b>	Можно настроить звук центрального канала так, как будто он исходит изнутри телевизора.

### ■ Высокое качество звука Плюс

Во время воспроизведения музыкального содержимого с помощью этой функции можно улучшить качество звука за счет остановки вывода видеосигнала.

<sup>\*1</sup> Не каждая функция может быть настроена индивидуально.

<sup>\*2</sup> Данная функция будет работать только при выводе звука через выход HDMI AV OUT при условии, что “Dolby D/Dolby D +/Dolby TrueHD” или “DTS/DTS-HD” установлены в “PCM”. (⇒ 32)

<sup>\*3</sup> Данная функция не оказывает никакого влияния на звук в формате Dolby Pro Logic II.

## Настройки 3D

### ■ Вывод. Тип

Оригинальный	Сохраняйте исходный формат изображения.
Совмещенный	Формат 3D-изображений содержит левый и правый экраны.
от 2D до 3D	Конвертирует 2D-изображения в формат с эффектом 3D.

### ■ Режим 3D

Нормальный	Воспроизводит изображения с обычными 3D-эффектами.
Мягкий	Наслаждайтесь изображениями в 3D, где ощущение широты сочетается с глубиной восприятия.
Ручной	Воспроизведение изображений в формате 3D с настройками "Ручная настройка".

### ■ Ручная настройка

Расстояние	Установите значение воспринимаемой глубины.
Тип экрана	Осуществляет выбор вида экрана во время воспроизведения 3D-изображения (плоский или круглый).
Ширина рамки	Установите величину размытия краев изображения на экране.
Цвет рамки	Установите цвет размытия краев изображения на экране.

### ■ Уровень граф. отобр.

(Только в случае установки флажка "Full HD" в "Тип 3D" (⇒ 33).)

Положение в формате 3D для меню опций, экрана сообщений и т. п. можно регулировать во время воспроизведения в формате 3D.

## Меню Нач. наст.

Измените параметры устройства, если нужно. Параметры не изменятся, даже если вы переключите устройство в дежурный режим.

Некоторые пункты в меню начальных настроек общие с меню опций. С помощью обоих меню можно получить одинаковый эффект.

### Информация о многопользовательском режиме

 : Настройки элементов с данным обозначением сохраняются соответствующими пользователями, зарегистрированными в меню ГЛАВНАЯ. Подробную информацию о регистрации и смене пользователей см. на стр. 19.

- 1 Нажмите [HOME].
- 2 Нажатием [▲, ▼, ◀, ▶] выберите "Другое", затем нажмите [OK].
- 3 Нажатием [◀, ▶] выберите "Установка", затем нажмите [OK].

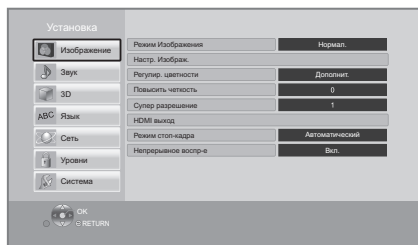

- 4 Выберите элемент и измените настройки.

Для выхода из окна

Нажмите [HOME].

## Изображение

■ Режим Изображения  (⇒ 29)

■ Настр. Изображ.  (⇒ 29)

■ Регулир. цветности  (⇒ 29)

■ Повысить четкость  (⇒ 29)

■ Супер разрешение  (⇒ 29)

(Продолжение на следующей странице)

## ■ HDMI выход

Нажмите [OK] для отображения следующих параметров.

### ➤ Формат HDMI

Элементы, которые поддерживаются подключенными устройствами, показаны на экране как “\*”. Если выбран любой элемент без “\*”, изображения могут искажаться.

- Если выбран “Автоматический”, автоматически выбирается выходное разрешение, наилучшим образом подходящее для подключенного телевизора.
- Для просмотра видео высокой четкости, сконвертированного в 1080р необходимо подключить аппарат непосредственно к телевизору с поддержкой 1080р (Телевидения высокой четкости). Если аппарат подключается к HD телевизору через другое оборудование, промежуточное оборудование также должно поддерживать 1080р.

### ➤ Вывод 24p

Если данный аппарат подключен к телевизору, поддерживающему стандарт 1080/24p с использованием кабеля HDMI, фильмы и другие материалы, записанные в формате 24p, воспроизводятся в формате 24p.

- При воспроизведении DVD-видео, установите значение “Вкл.” и затем установите для “24p” в “Настройка изображения” (⇒ 29) значение “Вкл.”.
- Если воспроизводятся изображения BD-Video, отличающиеся от формата 24p, изображения воспроизводятся в формате 60p.
- 24p: Прогрессивные изображения записываются со скоростью 24 кадра в секунду (плёночная кинозапись). Многие фильмы формата BD-Video записаны с частотой 24 кадра в секунду в соответствии с плёночными видеоматериалами.

### ➤ Цветовой режим HDMI

Данная настройка служит для выбора преобразования цветового пространства сигнала изображения, когда аппарат подключен с использованием кабеля HDMI.

### ➤ Выход в реж. глубокого цвета

Данная настройка служит для выбора, использовать ли вывод Deep Colour, если подключен телевизор, поддерживающий Deep Colour.

### ➤ Флажок Типа Содержимого

Если в подключенном телевизоре есть поддержка этой функции, он будет настраиваться, в зависимости от содержимого воспроизведения, на оптимальный вывод.

## ■ Режим стоп-кадра

Выберите вид изображения, которое отображается при остановке воспроизведения.

<b>Автоматический</b>	Автоматически выбирает тип отображаемого изображения.
<b>Поле</b>	Выберите, если при выборе “Автоматический” дрожит изображение.
<b>Кадр</b>	Выбирается, если при выборе “Автоматический” нечетко отображается мелкий шрифт или тонкие детали изображения.

## ■ Непрерывное воспр-е

При воспроизведении переход с раздела на раздел осуществляется незаметно.

- Выберите “Вкл.”, если изображение кратковременно замирает при переходе с раздела на раздел.

## Звук

### ■ Эффекты Окружающего Зв. (⇒ 30)

### ■ Звук. Эфф. (⇒ 30)

### ■ Компрессия динамич. уровня

Вы можете слушать при низкой громкости, но слышать диалоги отчетливо.

(только Dolby Digital, Dolby Digital Plus и Dolby TrueHD)

- “Автоматический” действует при воспроизведении Dolby TrueHD.

## ■ Цифровой аудиовыход

Нажмите [OK] для отображения следующих параметров:

### ➤ Dolby D/Dolby D +/Dolby TrueHD

### ➤ DTS/DTS-HD

### ➤ Аудио MPEG

Выберите выходной аудиосигнал.

- Выберите “PCM”, если подключенная аппаратура не может декодировать соответствующий формат звука. Данный аппарат декодирует аудиоформат и передает аудиосигнал на подключенное оборудование.
- Несоответствующие установки могут вызвать шум.

### ➤ **BD-Video Втор. Ауд.**

Выберите, смешивать или нет основной аудиоканал и дополнительный аудиоканал (включая звук щелчка кнопки).  
Если выбран "Выкл.", аппарат будет воспроизводить только основной аудиоканал.

### ➤ **Выход аудио HDMI**

Эти настройки определяют, будет ли выводиться аудиосигнал через разъем HDMI.  
● Звук будет выводиться на колонки системы, если выбрано значение "Выкл."

### ■ **Цифровой аудио вход**

Нажмите [OK] для отображения следующих параметров:

#### ➤ **PCM-фиксировано**

Выбирается вывод аудиосигнала через аппаратуру, подключенную к данному устройству.

- "Вкл.": PCM доступен.
- "Выкл.": DTS, PCM и Dolby Digital доступны.

Выберите "Вкл.", если звук периодически выключается.

### ■ **Аудио вход ТВ**

Выберите Аудио вход ТВ для работы с VIERA Link.

### ■ **Низведение**

Выберите систему понижающего микширования многоканального звука в 2-канальный.

- Выберите "Окр. зв. зак." звучания для воспроизведения объемного звука.
- Если аудиосигнал воспроизводится как битовый поток, эффект понижающего микширования недоступен.
- Звук будет выводиться как "Сtereo" в следующих случаях:
  - Воспроизведение AVCHD
  - Воспроизведение Dolby TrueHD
  - Воспроизведение дополнительного аудиоканала (включая звук щелчка кнопки).

### ■ **Задержка звука**

Рассинхронизация между видео и аудиосигналом устраняется задержкой выходного аудиосигнала.

### ■ **Громкоговоритель**

Смотрите стр. 37.

## 3D

### ■ **Тип воспроизведения 3D диска**

Выберите метод воспроизведения видео для 3D-совместимого программного обеспечения.

### ■ **3D AVCHD воспр.**

Выберите способ вывода видео в формате 3D AVCHD.

### ■ **Тип 3D**

Выберите формат подключенного телевизора.

- Измените настройки 3D на телевизоре также при выборе "Совместный".

### ■ **Отображение сообщ. для 3D**

Для запуска 3D-совместимого программного обеспечения воспроизведения видео установите открытие или закрытие экрана предупреждения о включении режима 3D.

### ■ **Ручная настройка** (⇒ 31)

### ■ **Уровень граф. отобр.** (⇒ 31)

## Язык

### ■ Предпочт. муз.файла

Выберите язык для звука.

- Если выбран "Оригинальный", будет использоваться оригинальный язык каждого диска.
- Введите код (⇒ 48) во время выбора "Другие \*\*\*\*\*".

### ■ Предпочт. субтитры

Выберите язык для субтитров.

- Если выбран "Автоматический", а язык, выбранный для "Предпочт. муз.файла" недоступен, субтитры появятся автоматически на том языке, который доступен на этом диске.
- Введите код (⇒ 48) во время выбора "Другие \*\*\*\*\*".

### ■ Предпочт. меню

Выберите язык для меню диска.

- Введите код (⇒ 48) во время выбора "Другие \*\*\*\*\*".

### ■ Текст Субтитров

Выберите пункт, соответствующий требуемому языку субтитров DivX или MKV.

- Данный пункт отображается только после воспроизведения файла.

### ■ Язык на экране

Выберите язык для данных меню и экранных сообщений.

## Сеть

### ■ Простая Настройка Сети (⇒ 15)

#### ■ Настройки Сети

Выполните относящиеся к сети настройки индивидуально.

Нажмите [OK] для отображения следующих параметров:

#### ➤ Режим локальной сети

Выбор способа подключения локальной сети.

#### ➤ Настройка беспроводной сети

Благодаря этой функции можно установить настройки беспроводного маршрутизатора и подключения. Также можно проверить текущие настройки подключения и состояние подключения.

#### Настройки подсоединения

Отображается мастер подключения беспроводного маршрутизатора.

#### Настр. Режима Двойной Скорости (2.4ГГц)

При использовании беспроводного формата 2,4 ГГц данная настройка определяет скорость подключения.

- Если выполняется подключение с использованием "Режим Дв. Скор. (40МГц)", 2 канала используют тот же частотный диапазон и возрастает риск возникновения помех приему. Это может привести к падению скорости подключения или его нестабильности.

#### ➤ IP Адрес / Настройки DNS

Предназначен для проверки состояния сетевого подключения и настройки IP-адреса и DNS.

Нажмите [OK], чтобы показать соответствующую настройку.

#### ➤ Настройки Прокси Сервера

Предназначен для проверки состояния подключения к Прокси-серверу и выполнения настроек.

Нажмите [OK], чтобы показать соответствующую настройку.

#### ➤ Настройки Сервиса Сети (⇒ 26) (VIERA Connect)

Нажмите [OK] для отображения следующих параметров:

#### Авторегул. усиления

При использовании VIERA Connect громкость звука, зависящая от выбранной передачи, автоматически изменяется до стандартной.

- В зависимости от содержимого, работа данной функции может не дать результата.
- Выберите "Выкл." при звуковых искажениях.

#### Временной пояс

При выборе часового пояса на аппарате можно установить местное время.

- Некоторое содержимое VIERA Connect требует установки часового пояса. Установите часовой пояс при необходимости.

#### Летнее время

Выберите "Вкл." при использовании практики летнего времени.

## ➤ Настройки Удаленного Устройства (⇨ 27)

Нажмите [OK] для отображения следующих параметров:

### Операция над Уд. Устр.

Включите возможность управления с помощью DMC.

- Если выбрано "Вкл.", то "Быстрый старт" переводится в режим "Вкл."

### Ввод Названия Устройства

Задайте имя данного устройства, которое будет отображаться в списке подключенного оборудования.

### Регистрационный Тип

<b>Автоматический</b>	Разрешите подключение всему оборудованию, осуществляющему доступ к данному устройству.
<b>Ручной</b>	Установите индивидуальные разрешения на подключение для оборудования, осуществляющего доступ к данному устройству.

### Список Удаленных Устройств

Регистрация/отмена регистрации отображаемого оборудования выполняется при выборе "Ручной" в "Регистрационный Тип".

## ➤ Интернет Доступ BD-Live (⇨ 21)

Можно запретить доступ в Интернет при использовании функций BD-Live.

- Если выбран "Предел", доступ к Интернет разрешен только для контента BD-Live, имеющего сертификаты владельца контента.

## Уровни

Пароль для следующих пунктов является общим. Не забудьте свой пароль.

### ■ Рейтинг DVD-Video

Установите уровень для ограничения воспроизведения DVD-Video.

### ■ Рейтинг BD-Video

Установите предел возраста для воспроизведения BD-Video.

### ■ Блокировка Сервис Сети

Ограничение возможно с помощью VIERA Connect.

## Система

### ■ Простая настройка

Вы можете выполнить основные настройки.



### ■ Настройки ТВ

Нажмите [OK] для отображения следующих параметров.

#### ➤ Формат ТВ

Установите в соответствии с типом подключенного телевизора.

Если подключен телевизор с форматным соотношением 4:3 и воспроизводится изображение в формате 16:9:

<b>4:3</b>	Боковые стороны обрезаются таким образом, что изображение заполняет экран. Если воспроизводится BD-Video, видеосигнал воспроизводится как "4:3 Поч. Ящ."	
<b>4:3 Поч. Ящ.</b>	В верхней и нижней частях изображения появляются черные полосы.	

Если подключен широкоэкранный телевизор 16:9 и воспроизводится изображение с соотношением сторон 4:3:

<b>16:9</b>	Видеосигнал воспроизводится с соотношением сторон 4:3 в центре экрана.
-------------	--

#### ➤ Система ТВ

Выполните настройку, так чтобы она совпала с телевизионной системой подключенного телевизора.

(Продолжение на следующей странице)

### ➤ **Функция Хранителя Экр.**

Это предотвращает прожиг на экране.

- При установке на "Вкл.":  
Если отображается список содержимого для воспроизведения и не выполняется ни одной операции в течение 10 минут или более, экран автоматически переключается на меню ГЛАВНАЯ.
- При воспроизведении, во время паузы и т. д. данная функция недоступна.

---

### ➤ **Сообщения на экране**

Выберите, нужно ли автоматически показывать сообщения статуса.

---

### ➤ **VIERA Link**

Установите для использования функции "HDAVI Control" при подключении с помощью кабеля HDMI к устройству, которое поддерживает "HDAVI Control".

- Выберите "Выкл.", если не хотите использовать "HDAVI Control".

---

### ➤ **Совместн. Выкл.**

При использовании функции VIERA Link выберите устройство, с которым аппарат будет выключаться вместе (⇒ 23). (Данная функция будет работать в зависимости от настроек подключенного оборудования, совместимого с VIERA Link "HDAVI Control".)

#### **Видео/Аудио**

При выключении телевизора аппарат выключится автоматически.

#### **Видео**

Во время воспроизведения только звукового содержимого устройство автоматически не выключается.

---

### ■ **Настройки устройства**

Нажмите [OK] для отображения следующих параметров.

---

#### ➤ **Передняя Индикаторная**

Изменяет яркость дисплея устройства.

- В случае выбора "Автоматический" дисплей подсвечивается и становится тусклым только во время воспроизведения.

---

#### ➤ **Редактирование Польз. Инф.**

Изменение пользовательской информации, зарегистрированной в меню ГЛАВНАЯ.

---

### ■ **Быстрый старт**

Увеличивается скорость включения из режима ожидания.

- При установке в положение "Вкл." внутренний блок управления включается и потребление электроэнергии в режиме ожидания увеличивается по сравнению с установкой в положение "Выкл.". (О потреблении электроэнергии ⇒ 4)

---

### ■ **Пульт Управл.**

Измените код дистанционного управления, если другие изделия Panasonic реагируют на данный пульт дистанционного управления.

---

### ■ **Обновление встроенных программ (⇒ 16)**

Нажмите [OK] для отображения следующих параметров:

---

#### ➤ **Проверка авто. обновл.**

Если аппарат подключен к сети Интернет, сразу после включения он будет соединяться с сервером производителя и проверять наличие обновлений встроенного ПО.

---

#### ➤ **Обновить сейчас**

Если доступно обновление встроенного ПО, можно обновить его вручную.

---

### ■ **Информация о системе**

Нажмите [OK] для отображения следующих параметров.

---

#### ➤ **Лицензия Прог. Обес.**

Отображается информация о программном обеспечении, которое используется данным устройством.

---

#### ➤ **Инф. о версии прогр. Прошивки**

Отображение версии прошивки данного устройства и модуля беспроводного сетевого подключения.

---

### ■ **Регистрация DivX**

Вам нужен код регистрации для покупки и воспроизведения контента DivX Видео по запросу (VOD).

---

### ■ **Настройки по умолчанию**

При этом все значения в меню начальных настроек и меню опций возвращаются к параметрам по умолчанию, за исключением некоторых настроек сети, уровней доступа, кода дистанционного управления, языка и т. д.

## Управление колонками

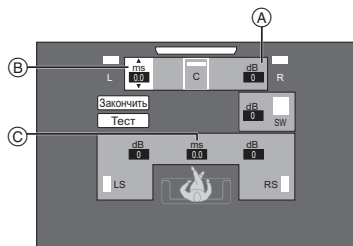

- (A) Громкость (Баланс каналов)
- (B) Задержка времени для центральной колонки
- (C) Задержка времени для колонок объемного звучания

### Настройка громкости колонок

(Эффективно при воспроизведении многоканального звука)

- 1 Выберите "Тест" и нажмите [OK]. Будет выводиться тест-сигнал.
- 2 При прослушивании тест-сигнала нажимайте [▲, ▼] для настройки громкости каждой колонки. (ms 0.0)

Громкость может быть отрегулирована в диапазоне +6 дБ до -6 дБ.

- Настройте громкость каждой колонки относительно громкости фронтальных левой и правой. Фронтальная левая (L) и Фронтальная правая (R) колонок.

- 3 Нажмите [OK]. Тест-сигнал выключится.

### Время задержки

Для обеспечения оптимального качества

5.1-канального звука все колонки, исключая сабвуфер, должны находиться на одном расстоянии от слушателя.

Если любое из расстояний ① или ② меньше ③, определите расстояние и отрегулируйте время задержки для устранения разности (см. приведенную ниже таблицу).

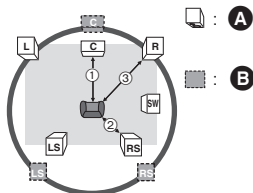

- ① ② ③: Основное расстояние при прослушивании
- A Фактическое положение колонок
- B Идеальное положение колонок

- 1 Нажмите [▲, ▼, ◀, ▶] для выбора поля ввода расстояния (ms 0.0) и нажмите [OK].
- 2 Нажмите [▲, ▼] для выбора настроек и нажмите [OK].

### Задержка времени для центральной колонки

Отнимите величину расстояния ① от ③

Расстояние (прибл.)	Настройка
34 см	1,0 мс
68 см	2,0 мс
102 см	3,0 мс
136 см	4,0 мс
170 см	5,0 мс

### Задержка времени для колонок объемного звучания

Отнимите величину расстояния ② от ③

Расстояние (прибл.)	Настройка
170 см	5,0 мс
340 см	10,0 мс
510 см	15,0 мс

### Завершение настройки колонок

Нажмите [▲, ▼, ◀, ▶] для выбора "Закончить" и нажмите [OK].

## Вывод звука на все колонки

Для получения дальнейшей информации по каждой настройке обратитесь к “Настройка звука” в меню опций. (⇒ 30)

### Эффекты Окружающего Зв.

- 1 Нажмите [SURROUND].
- 2 Нажмите [▲, ▼], выберите “MULTI CH SOURCE” или “2CH SOURCE”, а затем нажмите [OK].  
нанапр.,



- 3 Когда отображается выбранный режим, нажмите [▲, ▼], чтобы выбрать требуемую настройку. (⇒ 30)

### Настройка уровня громкости колонок при воспроизведении

- 1 Нажмите [CH SELECT], чтобы активировать режим настройки колонок.
- 2 Нажмите [CH SELECT] несколько раз для выбора колонки.
  - кнопкой [◀, ▶] отрегулируйте баланс фронтальных колонок.
- 3 С помощью кнопок [▲] (для увеличения) или [▼] (для уменьшения) отрегулируйте громкость каждой колонки.  
от -6 дБ до +6 дБ

### Звук. Эфф.

- 1 Нажмите [SOUND].
- 2 Нажмите [▲, ▼], выберите “2CH SOURCE” или “ALL SOURCE”, а затем нажмите [OK].  
нанапр.,



- 3 Во время отображения выбранного режима Нажмите [▲, ▼] для выбора нужной настройки и нажмите [OK].  
При необходимости повторите эту процедуру. (⇒ 30)



- Звуковые эффекты/режимы могут быть недоступными или не действовать для некоторых источников.
- Также возможно ухудшение качества звука при использовании данных эффектов с некоторыми источниками. В таком случае отключите звуковые эффекты.

## Варианты установки колонок

Проконсультируйтесь с квалифицированным строителем, прежде чем крепить колонки на стену. Неправильное прикрепление может привести к повреждению стены и колонок, а также послужить причиной травм.

### Крепление на стену

Все колонки (за исключением сабвуфера) можно повесить на стены.

- Стены или колонны, к которым будут крепиться колонки, должны быть способны выдерживать нагрузку 10 кг на дюбель.

#### 1 Забейте дюбель (не входит в комплект поставки) в стену.

- A** Не менее 30 мм
- B** Ø 4,0 мм
- C** Ø 7,0 мм до Ø 9,4 мм
- D** Стена или колонна
- E** 5,5 мм до 7,5 мм

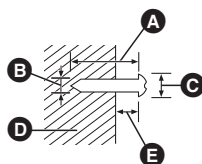

#### 2 Повесьте колонку на дюбель, используя отверстие в задней крышке колонки.

нанапр., Фронтальные колонки	
ЗАПРЕЩАЕТСЯ	РАЗРЕШАЕТСЯ
<ul style="list-style-type: none"> <li>• В таком положении колонка может упасть при перемещении влево или вправо.</li> </ul>	<ul style="list-style-type: none"> <li>• Переместите колонку, чтобы винт находился в этом положении.</li> </ul>

Используйте перечисленные ниже измерения для определения точек крепления на стене.

- Оставьте как минимум 20 мм пространства над колонкой и по 10 мм с каждой стороны, чтобы обеспечить достаточное пространство для установки колонки.

### Центральная колонка

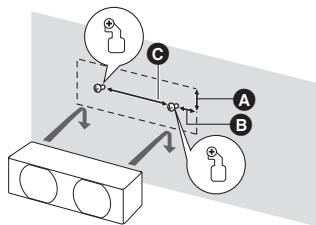

- A** 18 мм
- B** 25 мм
- C** 230,5 мм

## Фронтальные колонки

Установите на стене без основания и стойки.

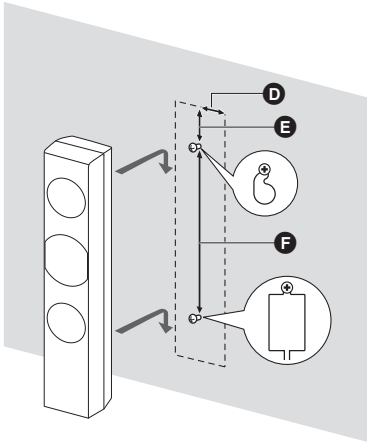

- D** 51 мм
- E** 64 мм
- F** 350 мм

колонки объемного звучания

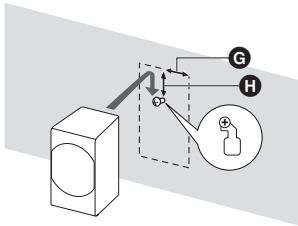

- G** 40 мм
- H** 24 мм

## Предотвращение падения или опрокидывания колонок

### Предотвращение падения

Фронтальные колонки

### Предотвращение свободного падения

Фронтальные колонки, колонки объемного звучания, Центральная колонка

#### 1 Протяните шнур к колонке.

- Используйте нить менее  $\varnothing$  2,0 мм, которая может выдержать более 10 кг.
- нанаянпр., Фронтальные колонки

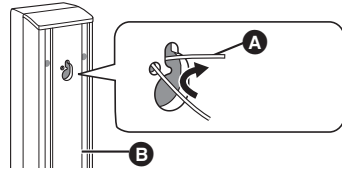

- A** Шуруп (не входит в комплект)
- B** Задняя часть динамика

#### 2 Протяните шнур от стены к колонке и завяжите тугим узлом.

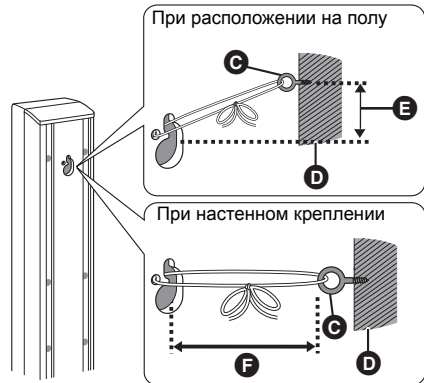

- C** Шуруп с кольцом (не входит в комплект)
- D** Стена
- E** Примерно 150 мм
- F** Не более 100 мм

## Вариант сборки фронтальных колонок

Имеется возможность уменьшить высоту переднего динамика путем прямого подключения динамика к основанию без использования стойки.

### Подготовка

Отсоедините кабель динамика от стойки.

- 1 Протяните отсоединенный кабель сквозь основание.

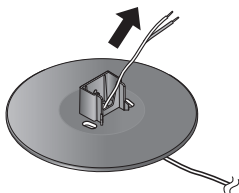

- 2 Прикрепите динамик к основанию и плотно затяните винт (поставляется).

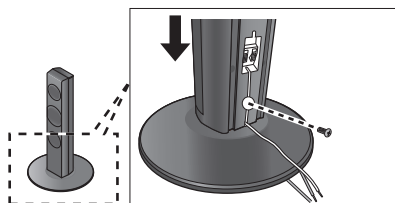

- 3 Подключите кабель динамика к динамику и разъему основного блока. (→ 11, 12)

- Повторное подсоединение кабеля динамика к стойке



Выпрямите кабель и протяните его через стойку.



Вытяните кабель наружу через отверстие.

## Поиск и устранение неполадок

Перед запросом услуги выполните следующие проверки. Если проблема не устранена, обратитесь к своему дилеру за рекомендациями.

### Установлена ли последняя версия встроенного ПО?

Может быть выпущено обновление встроенного ПО для устранения нарушений, выявленных при просмотре определенных фильмов. (→ 16)

Следующее не означает проблемы с устройством:

- Постоянные звуки при вращении диска.
- Искажение изображения при поиске.
- Искажение изображения при замене дисков 3D.

### ■ Аппарат не реагирует на команды дистанционного управления или кнопки передней панели.

Нажмите и удерживайте 3 секунды [⏻/⏪] на основном устройстве.

- Если невозможно выключить питание аппарата, выдерните шнур питания, подождите 1 минуту, а затем снова включите его в розетку.

### ■ Невозможно извлечь диск.

Аппарат может иметь неисправности.

- ① Пока аппарат выключен, одновременно нажмите и удерживайте [OK], желтую и синюю кнопки на пульте дистанционного управления не менее 5 секунд.
  - "00 RET" отображается на дисплее аппарата.
- ② Несколько раз нажмите кнопку [▶] (правую) пульта дистанционного управления или [⏻/⏪] на аппарате, пока на дисплее аппарата не отобразится "06 FTO".
- ③ Нажмите [OK] на пульте дистанционного управления или [▲ OPEN/CLOSE] на устройстве.

## Общие указания

Чтобы вернуться к заводским настройкам.

- Выберите "Да" в "Настройки по умолчанию" в меню Установка. (→ 36)

Для возвращения всех настроек к заводским.

- Выполните сброс устройства следующим образом:
  - ① Пока аппарат выключен, одновременно нажмите и удерживайте [OK], желтую и синюю кнопки на пульте дистанционного управления не менее 5 секунд.
    - "00 RET" отображается на дисплее аппарата.
  - ② Несколько раз нажмите кнопку [▶] (правую) пульта дистанционного управления или [⏻/⏪] на аппарате, пока на дисплее аппарата не отобразится "08 FIN".
  - ③ Нажмите и удерживайте кнопку [OK] на пульте дистанционного управления или [▲ OPEN/CLOSE] на аппарате не менее 3 секунд.

### При переключении входного канала телевизора данное устройство отключается.

- Это нормальное явление при использовании функции VIERA Link (HDMI Control 4 или более новой). Подробную информацию можно прочитать в инструкции по эксплуатации телевизора.

### Пульт дистанционного управления работает неправильно.

- Замените элементы питания пульта ДУ. (⇒ 8)
- В пульте ДУ и основном блоке устройства используются различные коды. Если при нажатии кнопки на пульте ДУ на дисплее устройства отображается "SET □", измените код на пульте ДУ. (⇒ 36, 45)

### Режим телевизионного тюнера не отображается, когда телевизор включен.

- Такое возможно в зависимости от настроек телевизора, если "Быстрый старт" настроено на "Вкл."
- В зависимости от телевизора данное явление можно избежать, переподключив кабель HDMI к другому разьему входа HDMI или изменив настройку автоматического соединения HDMI.

### Забыт пароль для родительского контроля. Вы хотите отменить уровень родительского контроля.

- Уровень родительского контроля возвращается к заводским настройкам.
- ① При включенном аппарате нажмите и удерживайте кнопку [OK], желтую и синюю кнопки на пульте дистанционного управления не менее 5 секунд.  
– "00 RET" отображается на дисплее аппарата.
- ② Несколько раз нажмите кнопку [▶] (правую) пульта дистанционного управления или [⏏] на аппарате, пока на дисплее аппарата не отобразится "03 VL".
- ③ Нажмите [OK] на пульте дистанционного управления или [▲ OPEN/CLOSE] на устройстве.

### Данное устройство не распознает USB-подключение корректно.

- Отсоедините и еще раз подключите кабель USB. Если подключение все еще не распознается, отключите питание данного устройства и включите снова.
- Данное изделие может не распознавать USB-устройства при использовании следующих вариантов подключения :
  - USB-концентратора
  - удлинительного USB-кабеля, отличного от поставляемого, с адаптером беспроводной сети DY-WL5 (дополнительное оборудование)
- При подключении жесткого диска USB к данному аппарату, используйте кабель USB, входящий в комплект жесткого диска.

### Устройство переключится в дежурный режим.

- Это устройство автоматически перейдет в режим ожидания по истечении 30 минут неактивности. (⇒ 18)
- По истечении времени, установленного на таймере выключения, аппарат выключится. (⇒ 8)
- Одно из устройств безопасности активировано. Нажмите [⏏] для включения устройства.

### Устройство не выключается.

- ① Нажмите и удерживайте [⏏] на самом устройстве в течение 5 секунд. (Если устройство все еще не выключается, отсоедините сетевой шнур, подождите 1 минуту и снова подключите его.)
- ② Восстановите исходное состояние аппарата следующим образом:  
Пока аппарат выключен, нажмите и удерживайте одновременно [+ VOLUME], [▲ OPEN/CLOSE] и [⏏] на основном блоке не менее 5 секунд.

## Изображение

### Изображения с данного устройства не воспроизводятся на телевизоре.

#### Изображение искажено.

#### Дрожание изображения.

- Неправильное разрешение выбрано в "Формат HDMI". Сбросьте настройки следующим образом:
- ① При включенном аппарате нажмите и удерживайте кнопку [OK], желтую и синюю кнопки на пульте дистанционного управления не менее 5 секунд.  
– "00 RET" отображается на дисплее аппарата.
- ② Несколько раз нажмите кнопку [▶] (правую) пульта дистанционного управления или [⏏] на аппарате, пока на дисплее аппарата не отобразится "04 PRG".
- ③ Нажмите и удерживайте кнопку [OK] на пульте дистанционного управления или [▲ OPEN/CLOSE] на аппарате не менее 3 секунд. Выберите пункт снова. (⇒ 32)  
– Если аудиосигнал Dolby Digital Plus, Dolby TrueHD и DTS-HD не воспроизводится в виде битового потока, выберите "Да" в "Настройках по умолчанию" и выполните правильные настройки. (⇒ 36)
- В устройстве и телевизоре используются разные видеосистемы.
- ① При включенном аппарате нажмите и удерживайте кнопку [OK], желтую и синюю кнопки на пульте дистанционного управления не менее 5 секунд.  
– "00 RET" отображается на дисплее аппарата.
- ② Несколько раз нажмите кнопку [▶] (правую) пульта дистанционного управления или [⏏] на устройстве, пока на дисплее устройства не отобразится "05 P/N".

(Продолжение на следующей странице)

- ③ Нажмите и удерживайте кнопку [OK] на пульте дистанционного управления или [**▲** OPEN/CLOSE] на аппарате не менее 3 секунд. Система переключится из PAL в NTSC или наоборот.
- Используемая на диске система не подходит для вашего телевизора.
  - Диски PAL не смогут правильно воспроизвестись на телевизоре NTSC.
- Когда "Тип воспроизведения 3D диска" в меню настройки установлено на "Автоматический", изображения могут не выводиться. После извлечения диска из аппарата, выберите "Уст. перед пр." в меню настроек, и выберите "Воспр. 2D" в экране настроек, отображаемом при воспроизведении 3D-дисков. (⇒ 33)
- При появлении нестандартных цветов изображения на телевизоре, следует выключить телевизор примерно на 30 минут.
- Если изображение остается искаженным, следует увеличить расстояние между колонками и телевизором.

---

#### **Видео не выходит с высоким разрешением.**

- Подтвердите, что "Формат HDMI" в меню настройки установлен правильно. (⇒ 32)

---

#### **Видеосигнал 3D не выводится.**

- Измените настройки в соответствии с форматом подключенного телевизора. (⇒ 33, "Тип 3D")
- Правильно ли настроены это устройство и телевизор? (⇒ 21)
- В зависимости от подключенного телевизора воспроизводимое видео может переключаться на 2D ввиду изменения разрешения и т. п. Проверьте настройки 3D на телевизоре.
- Убедитесь в правильности выбора видеовыхода HDMI на телевизоре.

---

#### **Видеосигнал 3D неправильно выводится в 2D.**

- Выберите "Уст. перед пр." в меню настроек, и выберите "Воспр. 2D" в экране настроек, отображаемом при воспроизведении 3D-дисков. (⇒ 33, "Тип воспроизведения 3D диска")
- Диски, содержащие записи с Совмещенной (2-экранной структурой), которые можно воспроизводить в 3D, воспроизводятся в соответствии с настройками телевизора.

---

#### **Вдоль границ экрана воспроизводится черная полоса.**

##### **Соотношение сторон экрана неправильное.**

- Убедитесь, что "Формат ТВ" выбран правильно. (⇒ 35)
- Отрегулируйте форматное соотношение экрана.

## **Звук**

### **Нет звука.**

#### **Низкая громкость.**

#### **Искаженный звук.**

#### **Невозможно слышать нужный тип аудио.**

- Проверьте подключения колонок и другого оборудования. (⇒ 11—14)
- Убедитесь в том, что настройки колонок в системе верные. (⇒ 37)
- Для выхода аудио с подключенного устройства с помощью кабеля HDMI установите "Выход аудио HDMI" на "Вкл." в меню настройки. (⇒ 33)
- Когда "BD-Video Втор. Ауд." установлено в "Вкл.", Dolby TrueHD, Dolby Digital Plus, DTS-HD Master Audio и DTS-HD High Resolution Audio является выводом как Dolby Digital или DTS Digital Surround.
- Монтаж не будет работать при выводе битового потока через разъем HDMI AV OUT. (⇒ 30)
- Если подключение выполняется HDMI кабелем, с некоторым оборудованием возможно искажение звука.
- Многоканальный звук с подключенных к телевизору устройств не будет выводиться в исходном многоканальном формате.
  - Если устройство имеет разъем цифрового оптического аудиовыхода, подключите устройство к разъему "DIGITAL AUDIO IN" этого аппарата. (⇒ 13)

---

### **Нет объемного звука.**

- Нажмите [SURROUND] и выберите требуемый эффект. (⇒ 38)

---

### **Невозможно переключить аудио.**

- При выводе аудиосигнала через разъем HDMI AV OUT, установите для "Dolby D/Dolby D+/Dolby TrueHD", "DTS/DTS-HD" или "Аудио MPEG" значение "PCM". (⇒ 32)

### **В телевизоре нет звука.**

- Нажмите [EXT-IN] для выбора соответствующего входа. (⇒ 17)
- При подключении устройства к телевизору с помощью кабеля HDMI проверьте, обозначен ли разъем HDMI телевизора "HDMI (ARC)". Если он не имеет данного обозначения, подключение следует выполнять с помощью кабеля HDMI в сочетании с оптическим цифровым аудиокабелем. (⇒ 12)
- Если отсутствует звук с оборудования, подключенного к разъему DIGITAL AUDIO IN этого блока, убедитесь, что оптический аудиовыход оборудования установлен на PCM.

## **Воспроизвести**

### **Диск не воспроизводится.**

- Диск загрязнен. (⇒ 5)

### **Фотографии в формате JPEG воспроизводятся некорректно.**

- Отредактированные на ПК изображения, сохраненные в формате Progressive JPEG и т.п., могут не воспроизводиться.

### **Невозможно воспроизвести BD-Live.**

- Карта SD защищена от записи. (⇒ 7)
- Убедитесь, что данный аппарат подключен к широкополосному Интернету. (⇒ 14)
- Проверьте настройки "Интернет Доступ BD-Live". (⇒ 35)
- Убедитесь, что карта SD вставлена в слот для карт SD. (⇒ 17)

### **Невозможно выбрать альтернативный саундтрек и субтитры.**

- Языки не записаны на диск.
- Некоторые диски не поддерживают переключение звуковых дорожек и субтитров при помощи меню опций. Используйте для переключения меню диска. (⇒ 20)

## **Работа с iPod/iPhone**

### **iPod/iPhone не заряжается или не работает.**

- Проверьте, правильно ли подключен iPod/iPhone. (⇒ 22)
- Батарея проигрывателя iPod/iPhone разряжена. Зарядите iPod/iPhone, затем повторите попытку.
- Если во время использования iPod/iPhone аппаратура функционирует непредвиденным образом, снова подключите iPod/iPhone или повторно запустите iPod/iPhone.

## **Радио**

### **Сильные шумы или искажения звука.**

- Подберите лучшую позицию для антенны.

### **Слышны щелчки.**

- Постарайтесь расположить антенну как можно дальше от телевизора.

### **Излишний шум.**

- Измените воспроизведение аудио на монофоническое. Нажатием [AUDIO] выберите "MONO". Звук становится монофоническим.
  - Для отмены снова нажмите эту кнопку или измените частоту.

В обычных обстоятельствах выберите "AUTO STEREO".

**Невозможно подключиться к сети.**

- Проверьте сетевое подключение и настройки. (⇒ 14, 15, 34)
- Установите подключение, придерживаясь руководств по эксплуатации каждого устройства.

**При активном беспроводном сетевом подключении видеофайлы с сертифицированного DLNA мультимедиа сервера не смогут воспроизвестись, или отдельные кадры видео будут пропадать.**

- Решить данную проблему может использование более скоростного беспроводного маршрутизатора, например 802.11n (2,4 ГГц). При использовании беспроводного маршрутизатора 802.11n (2,4 ГГц) необходимо задать тип шифрования "AES". Одновременное использование микроволнового беспроводного телефона на частоте 2,4 ГГц может стать причиной перебоев в связи и других проблем.
- На экране "Настройка беспроводной сети" (⇒ 34) непрерывное свечение не менее чем 4 индикаторов "Прием" указывает на устойчивое подключение. Если светится менее 3 индикаторов или подключение разорвано, измените положение или угол своего беспроводного маршрутизатора и убедитесь в улучшении состояния подключения. Если улучшений нет, подключитесь к проводной сети и снова выполните "Простая Настройка Сети" (⇒ 15).

## Сообщения

На экране телевизора или устройства могут появиться следующие сообщения или служебные номера.

### На телевизоре

**Воспроизведение невозможно.**

- Был вставлен несовместимый диск.

**Воспроизведение на данном устройстве невозможно.**

- Вы попытались воспроизвести несовместимое изображение.
- Убедитесь в том, что на дисплее устройства не отображается "SD", выньте и вставьте карту повторно.

**Нет диска.**

- Возможно, диск перевернут.

**⊘ Операция не доступна.**

- Некоторые операции не поддерживаются данным аппаратом. Например:
  - BD-Video: Во время воспроизведения невозможно обратное медленное воспроизведение или обратное покадровое воспроизведение.

**IP Адрес не установлен.**

- "IP адрес" в "IP Адрес / Настройки DNS" - "----. ---. ---. ---". Введите "IP адрес", "Подсеть", и "Адрес межсетевого устр.". (При необходимости выберите автоматическое назначение адреса.)

**Настройки сетевой безопасности точки доступа в наст. момент обеспечивают слабое шифрование подключения. Рекомендуется усилить уровень безопасности.**

- Установлен тип авторизации в беспроводной сети "Без аутентификации" или тип шифрования "Без шифрования". Рекомендуется использовать шифрование из соображений безопасности. Шифрование требуется при воспроизведении видео и др. с устройств с поддержкой DLNA.

## На дисплее аппарата

### F99

- Устройство работает неправильно. Нажмите и удерживайте кнопку [⏻/⏪] на основной блоке в течение 3 секунд для переключения устройства в режим ожидания и его повторного включения.

### NET

- Во время подключения к сети.

### No PLAY

- Есть ограничение просмотра на BD-Video или DVD-Video. (⇒ 35)

### No READ

- Носитель загрязнен или поцарапан. Воспроизведение на аппарате невозможно.

### PLEASE WAIT

- Аппарат выполняет внутренние процедуры. Это не неисправность. Аппарат не будет реагировать на попытки управления, пока на дисплее отображается "PLEASE WAIT".

### REMOVE

- USB-устройство потребляет слишком большой ток. Извлеките USB-устройство.

### SET □

("□" означает номер.)

- Пульт дистанционного управления и устройство используют различные коды. Измените код на пульте дистанционного управления.

Нажмите и удерживайте [OK] и указанную цифровую кнопку одновременно более 5 секунд.



### U59

- Аппарат горячий. Аппарат переключается в режим ожидания в целях безопасности. Подождите около 30 минут, пока сообщение не исчезнет. При установке аппарата выбирайте место с хорошей вентиляцией.

### Н□□ или F□□

("□" означает номер.)

- Проверьте кабели подключения колонок и поправьте по необходимости соединения.
- Есть что-то необычное.
- Проверьте устройство, используя руководство по устранению неполадок. Если сервисный номер по-прежнему отображается, примите следующие меры.
  - ① Отсоедините вилку от розетки электрической сети, подождите несколько секунд и вставьте ее обратно.
  - ② Нажмите [⏻/⏪] для включения устройства.

Если сервисный номер по-прежнему отображается, несмотря на принятие мер, описанных выше, обратитесь в сервисный центр дилера. Обращаясь в сервисный центр дилера, сообщите сервисный номер.

### IPOD OVER CURRENT ERROR

- iPod/iPhone потребляет слишком большой ток. Отсоедините iPod/iPhone, затем выключите и включите аппарат.

### START

- При обновлении встроенного ПО (прошивки) система перезапускается. Ни в коем случае не отключайте питание аппарата при выполнении данной процедуры.

### UPD□/□

("□" означает номер.)

- Встроенное ПО обновлено. Не выключайте питание.

### FINISH

- Обновление ПО завершено.

### NOT CONDITIONAL

- Операция не может быть выполнена.

### SET OK

- Станции установлены, и радио настраивается на станцию, установленную последней.

### ERROR

- Автоматическая предварительная настройка не удалась. Выполните предварительную настройку станций вручную.

### TUNED/STEREO

- Выбор стереофонического вещания или стереозвука.

### TUNED

- Выбор монофонического вещания или монофонического звука.

# Технические характеристики

## ОБЩИЕ ДАННЫЕ

Потребляемая мощность:	80 Вт
Потребляемая мощность в режиме ожидания:	примерно 0,1 Вт
Источник питания:	ПРТ от 220 В до 240 В, 50 Гц

Размеры (Ш×В×Г):	430 мм×47 мм×263 мм
Масса:	примерно 2,4 кг
Диапазон рабочих температур:	от 0 °С до 40 °С
Диапазон рабочей влажности:	от 35 % до 80 % относительной влажности (без конденсации)

## СЕКЦИЯ УСИЛИТЕЛЯ

ОБЩАЯ ВЫХОДНАЯ МОЩНОСТЬ RMS:	1000 Вт
1 кГц, 10 % общее гармоническое искажение	
ФРОНТАЛЬНЫЙ КАНАЛ:	160 Вт на канал (3 Ω)
ЦЕНТРАЛЬНЫЙ КАНАЛ:	160 Вт на канал (3 Ω)
КАНАЛ ОБЪЕМНОГО ЗВУЧАНИЯ:	160 Вт на канал (3 Ω)
100 Гц, 10 % общее гармоническое искажение	
САББУФЕР:	200 Вт на канал (3 Ω)

Вход аудио	AUX × 1
Цифровой вход аудио	Оптический × 1
Частота дискретизации:	32 кГц, 44,1 кГц, 48 кГц
Аудио формат:	PCM, Dolby Digital, DTS

## ДАННЫЕ FM ТЮНЕРА

Диапазон частот: от 87,50 МГц до 108,00 МГц (с шагом 50 кГц)

Антенные выходы: 75 Ω (несбалансированный)

## СЕКЦИЯ КОЛОНОК

	Низкочастотный динамик КОНИЧЕСКОГО ТИПА (см)	Полный диапазон КОНИЧЕСКОГО ТИПА (см)	Сверхчастотный динамик
Фронтальный канал	—	6,5	—
Центральный канал	—	6,5	Тип пьезо
Канал объемного звучания	—	6,5	—
Сабвуфер	16	—	—

	Размеры (Ш (мм)×В (мм)×Г (мм))	Масса (прибл. кг)
Фронтальный канал	292 × 1185 × 292	2,42
Центральный канал	280 × 84 × 78	0,53
Канал объемного звучания	80 × 139 × 71	0,37
Сабвуфер	180 × 408 × 300	4,3

\* Импеданс всех колонок составляет 3 Ω.

## ДАННЫЕ РАЗЪЕМОВ

Гнездо USB:	USB2.0: 2 системы
Слот SD карты:	выходной разъем: 1 система
Ethernet:	10BASE-T/100BASE-TX 1 система

## СЕКЦИЯ ВИДЕО

Система сигналов:	PAL/NTSC
Выход HDMI AV*	
Выходной разъем:	Тип A (19 контактов)
Спецификация LASER	
Class 1 LASER продукт	
Длина волны:	790 нм (CD)/660 нм (DVD)/405 нм (BD)
Мощность лазера:	Приспособлений нет вредного излучения

\* Данный аппарат поддерживает функцию "HDAVI Control 5".

Технические характеристики могут быть изменены без предварительного уведомления.

## Формат файла

Формат файла	Расширение	Справочный материал
MP3	“.MP3”, “.mp3”	Данное устройство поддерживает теги ID3, однако отображаются только названия, имена исполнителей и названия альбомов.
JPEG	“.JPG”, “.jpg”	<ul style="list-style-type: none"> <li>• MOTION JPEG и Progressive JPEG не поддерживаются.</li> <li>• Если изменены имя файла или структура папок на ПК или другом устройстве, возможно возникновение проблем с воспроизведением файла.</li> </ul>
DivX	“.DIVX”, “.divx”, “.AVI”, “.avi”	<ul style="list-style-type: none"> <li>• Видео файл и файл с текстом субтитров находятся в одной и той же папке, и имена файлов совпадают, за исключением файлового расширения.</li> <li>• Некоторые файлы DivX и MKV могут не воспроизводиться, что зависит от разрешения видеозаписи и частоты кадров.</li> </ul>
	Файл текста субтитров “.SRT”, “.srt”, “.SUB”, “.sub”, “.TXT”, “.txt”	
MKV	“.MKV”, “.mkv”	<ul style="list-style-type: none"> <li>• Некоторые файлы DivX и MKV могут не воспроизводиться, что зависит от разрешения видеозаписи и частоты кадров.</li> </ul>
	Файл текста субтитров “.SRT”, “.srt”, “.SSA”, “.ssa”, “.ASS”, “.ass”	
FLAC	“.flac”	Максимальная частота дискретизации: 192 кГц/24 бит
WAV	“.wav”	Максимальная частота дискретизации: 48 кГц/16 бит
MPO	“.mpo”	Фотоснимок в 3D

- При некоторых параметрах записи и структуре папок порядок воспроизведения может отличаться или воспроизведение может быть невозможно.

## Ограничение использования нелегально скопированного содержимого

Для защиты авторских прав в данном устройстве используется следующая технология.

### Уведомление о Cinavia

Данный продукт использует технологию Cinavia с целью ограничить использование несанкционированных копий фильмов, клипов и их звуковых дорожек, выпущенных на коммерческой основе. При выявлении несанкционированного использования неразрешенной копии на экране появится сообщение, и процесс воспроизведения или копирования будет прерван. Дополнительная информация о технологии Cinavia представлена в Центре информации Cinavia для потребителей онлайн на странице <http://www.cinavia.com>. Чтобы получить дополнительную информацию о Cinavia по почте, отправьте открытку, указав на ней свой почтовый адрес, по адресу: Cinavia Consumer Information Center, P.O. Box 86851, San Diego, CA, 92138, USA.

# Дополнительные сведения

## ■ Список языков отображения

Дисплей	Язык	Дисплей	Язык	Дисплей	Язык
ENG	Английский	JPN	Японский	ARA	Арабский
FRA	Французский	CHI	Китайский	HIN	Хинди
DEU	Немецкий	KOR	Корейский	PER	Персидский
ITA	Итальянский	MAL	Малайский	IND	Индонезийский
ESP	Испанский	VIE	Вьетнамский	MRI	Маори
NLD	Голландский	THA	Тайский	BUL	Болгарский
SVE	Шведский	POL	Польский	RUM	Румынский
NOR	Норвежский	CES	Чешский	GRE	Греческий
DAN	Датский	SLK	Словацкий	TUR	Турецкий
POR	Португальский	HUN	Венгерский	*	Другие
RUS	Русский	FIN	Финский		

## ■ Список кодов языков

Язык	Код	Язык	Код	Язык	Код
Абхазский:	6566	Испанский:	6983	Самоанский:	8377
Азербайджанский:	6590	Итальянский:	7384	Санскрит:	8365
Аймара:	6589	Йоруба:	8979	Сербский:	8382
Албанский:	8381	Казахский:	7575	Сербскохорватский:	8372
Амхарский:	6577	Камбоджийский:	7577	Сингальский:	8373
Английский:	6978	Каннада:	7578	Синдхи:	8368
Арабский:	6582	Каталонский:	6765	Словенский:	8376
Армянский:	7289	Кашмирский:	7583	Словацкий:	8375
Ассамский:	6583	Кечуа:	8185	Сомалийский:	8379
Афарский:	6565	Киргизский:	7589	Суахили:	8387
Африкаанс:	6570	Китайский:	9072	Суданский:	8385
Баскский:	6985	Корейский:	7579	Тагальский:	8476
Башкирский:	6665	Корсианский:	6779	Таджикский:	8471
Белорусский:	6669	Коса:	8872	Тайский:	8472
Бенгальский:		Курдский:	7585	Тамильский:	8465
Бангладеш:	6678	Лаосский:	7679	Татарский:	8484
Бирманский:	7789	Латынь:	7665	Тви:	8487
Бихари:	6672	Латышский:	7686	Телугу:	8469
Болгарский:	6671	Лингала:	7678	Тибетский:	6679
Бретонский:	6682	Литовский:	7684	Тигриния:	8473
Бутанский:	6890	Македонский:	7775	Тонга:	8479
Валлийский:	6789	Малагасийский:	7771	Турецкий:	8482
Венгерский:	7285	Малайский:	7783	Туркменский:	8475
Волапук:	8679	Малаялам:	7776	Узбекский:	8590
Волоф:	8779	Мальтийский:	7784	Украинский:	8575
Вьетнамский:	8673	Маори:	7773	Урду:	8582
Галицийский:	7176	Маратхи:	7782	Фарси:	7079
Голландский:	7876	Молдавский:	7779	Фиджи:	7074
Гренландский:	7576	Монгольский:	7778	Финский:	7073
Греческий:	6976	Науру:	7865	Французский:	7082
Грузинский:	7565	Немецкий:	6869	Фризский:	7089
Гуарани:	7178	Непальский:	7869	Хауса:	7265
Гуджарати:	7185	Норвежский:	7879	Хинди:	7273
Гэльский:	7168	Ория:	7982	Хорватский:	7282
Датский:	6865	Пенджабский:	8065	Чешский:	6783
Зулусский:	9085	Персидский:	7065	Шведский:	8386
Иврит:	7387	Польский:	8076	Шона:	8378
Идиш:	7473	Португальский:	8084	Эсперанто:	6979
Индонезийский:	7378	Пушту:	8083	Эстонский:	6984
Интерлингва:	7365	Ретороманский:	8277	Яванский:	7487
Ирландский:	7165	Румынский:	8279	Японский:	7465
Исландский:	7383	Русский:	8285		

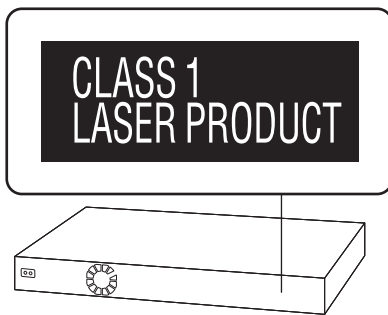

CAUTION - VISIBLE AND INVISIBLE LASER RADIATION WHEN OPEN. DO NOT STARE INTO BEAM. FDA 21CFRCLASS II(LB)
CAUTION - CLASS 2 VISIBLE AND INVISIBLE LASER RADIATION WHEN OPEN. DO NOT STARE INTO THE BEAM. IEC98025-1:CLASS 2
ATTENTION - RAYONNEMENT LASER VISIBLE ET INVISIBLE, CLASSE 2. EN CAS D'OUVERTURE, NE PAS REGARDER DANS LE FAISCEAU.
FORSIGTIG - SYNLIG OG USYNLIG LASERSTRÅLING KLASSE 2. NÅR LÅGET ER ÅBENT, UNDGÅ AT SE LIGE IND I STRÅLEN.
VARO - AVATTAESSA OLET ALLTIINA LUOKAN 2 NÄKYVÄÄ JA NÄKYMÄTÖNTÄ LASERSÄTEILYÄ. ÄLÄ TUJOTA SÄTEESEEN.
VARNING - KLASS 2 SYNLIG OCH OSYNLIG LASERSTRÅLNING NÄR DENNA DEL ÄR ÖPPNAD. STIRRA EJ IN I STRÅLEN.
VORSICHT - SICHTBARE UND UNSICHTBARE LASERSTRÄHLUNG KLASSE 2. WENN ABDECKUNG GEÖFFNET, NICHT IN DEN STRAHL BLICKEN.
注意 - 打开时有可见及不可见激光辐射。避免光束照射。
注意 - ここを開くとクラス2の可視及び不可視レーザー放射が出る。 ビームのぞき込まないこと。 VQL2P54

(Внутри аппарата)

<p>“AVCHD”, “AVCHD 3D”, “AVCHD Progressive” и “AVCHD 3D/Progressive” являются товарными марками Panasonic Corporation и Sony Corporation.</p>
<p>Java является зарегистрированным торговым знаком компании Oracle и/или ее родственных компаний.</p> 
<p>Изготовлено по лицензии компании Dolby Laboratories. “Долби”, “Pro Logic” и знак в виде двойной буквы D являются товарными знаками компании Dolby Laboratories.</p>
<p>Изготовлено по лицензии согласно патентам США №№ 5,956,674; 5,974,380; 6,226,616; 6,487,535; 7,392,195; 7,272,567; 7,333,929; 7,212,872 и другим патентам США и международным патентам, выданным или ожидаемым. DTS-HD, символ и DTS-HD вместе с символом являются зарегистрированными товарными знаками, а DTS-HD Master Audio   Essential является товарным знаком DTS, Inc. Изделие включает программное обеспечение. © DTS, Inc. Все права защищены.</p>
<p>HDMI, логотип HDMI и High-Definition Multimedia Interface являются торговыми марками или зарегистрированными торговыми марками HDMI Licensing LLC в Соединенных Штатах и других странах.</p>
<p>Данный продукт лицензирован в соответствии с патентом AVC и патентом VC-1 личного и некоммерческого использования потребителем для (i) кодирования видео в соответствии с визуальным стандартом AVC и VC-1 (“AVC/VC-1 Video”) и/или (ii) декодирования видео AVC/VC-1, которое было закодировано пользователем в процессе личной и некоммерческой деятельности и/или было получено от видеопровайдера, лицензированного на предоставление видео AVC/VC-1 Video. Для другого использования лицензия не предоставляется и не подразумевается. Дополнительную информацию можно получить в MPEG LA, LLC. См. <a href="http://www.mpegla.com">http://www.mpegla.com</a>.</p>
<p>HDAVI Control™ является торговой маркой компании Panasonic Corporation.</p>
<p>VIERA Connect является торговой маркой компании Panasonic Corporation.</p>
<p>Технология кодирования звука MPEG Layer-3 лицензирована у Fraunhofer IIS и Thomson.</p>
<p>Логотип SDXC является товарным знаком SD-3C, LLC.</p>
<p>“DVD Logo” — товарный знак корпорации DVD Format/Logo Licensing Corporation.</p>
<p>“Wi-Fi”, “Wi-Fi Protected Setup”, “WPA” и “WPA2” являются знаками или товарными знаками Wi-Fi Alliance.</p>
<p>DivX®, DivX Certified® и соответствующие логотипы являются торговыми марками Rovi Corporation и используются по лицензии DivX®, DivX Certified® and associated logos are trademarks of Rovi Corporation or its subsidiaries and are used under license.</p>
<p><b>О DIVX ВИДЕО:</b> DivX® — цифровой видеоформат, созданный DivX, LLC, дочерней компанией Rovi Corporation. Это устройство имеет официальный сертификат DivX Certified® и воспроизводит видео DivX. Посетите сайт <a href="http://divx.com">divx.com</a> для получения дополнительной информации и программных средств для конвертирования ваших файлов в формат DivX.</p>
<p><b>О DIVX ВИДЕО НА ЗАКАЗ:</b> Для воспроизведения приобретенных фильмов видео на заказ (“VOD”) данное устройство, сертифицированное как DivX Certified®, должно быть зарегистрировано. Для получения своего кода регистрации перейдите в раздел DivX VOD меню настройки устройства. Для получения более подробной информации о порядке регистрации посетите сайт <a href="http://vod.divx.com">vod.divx.com</a>.</p>

DLNA, the DLNA Logo and DLNA CERTIFIED are trademarks, service marks, or certification marks of the Digital Living Network Alliance.

Windows является товарным знаком или зарегистрированным товарным знаком Microsoft Corporation в США и других странах.

Skype, связанные товарные знаки и логотипы, а также логотип "S" являются товарными знаками Skype Limited.



"Made for iPod" и "Made for iPhone" значит, что электронные дополнительные принадлежности были разработаны специально для подключения к iPod или iPhone, и сертифицированы разработчиком на соответствие стандартам технических характеристик Apple.

Компания Apple не несет ответственности за эксплуатацию данного устройства или за его соответствие стандартам безопасности и регулятивным нормам.

Примите во внимание, что использование данной принадлежности с iPod или iPhone может повлиять на качество беспроводного соединения. iPhone, iPod, iPod classic, iPod nano и iPod touch являются торговыми марками компании Apple Inc., зарегистрированными в США и других странах.

В данном изделии используется следующее программное обеспечение:

- (1) программное обеспечение, самостоятельно разработанное корпорацией или для корпорации Panasonic Corporation,
- (2) программное обеспечение третьей стороны, предоставленное по лицензии корпорации Panasonic Corporation,
- (3) программное обеспечение, предоставленное по лицензии GNU General Public License, Version 2 (GPL v2),
- (4) программное обеспечение, предоставленное по лицензии GNU LESSER General Public License, Version 2.1 (LGPL v2.1) и/или
- (5) программное обеспечение из общедоступного источника, кроме программного обеспечения, предоставленного по лицензии GPL v2 и/или LGPL v2.1

В отношении программного обеспечения категории (3) и (4) см. условия GPL v2 и LGPL v2.1, в зависимости от случая, по адресу

<http://www.gnu.org/licenses/old-licenses/gpl-2.0.html> и

<http://www.gnu.org/licenses/old-licenses/lgpl-2.1.html>.

Кроме того, программное обеспечение категории (3) и (4) охраняется авторским правом нескольких лиц. См. уведомление об авторских правах этих лиц по адресу

<http://panasonic.net/avc/oss/bdplayer/AWBPP12.html>

Программное обеспечение GPL/LGPL распространяется в надежде на его полезность, но БЕЗ КАКОЙ-ЛИБО ГАРАНТИИ, даже без подразумеваемой гарантии КОММЕРЧЕСКОГО ПРИМЕНЕНИЯ или ПРИГОДНОСТИ ДЛЯ ОПРЕДЕЛЕННОЙ ЦЕЛИ.

На период не менее трех (3) лет после доставки изделий Panasonic предоставит любой третьей стороне, которая обратится к нам по указанным ниже контактным данным, по стоимости, не превышающей нашу стоимость физического распространения исходной программы, полную машиночитаемую копию соответствующей исходной программы, предусмотренной лицензией GPL v2/LGPL v2.1.

Контактные данные

[crequest.bdplayer@gg.jp.panasonic.com](mailto:crequest.bdplayer@gg.jp.panasonic.com)

Исходная программа также общедоступна на нашем веб-сайте, указанном ниже.

<http://panasonic.net/avc/oss/bdplayer/AWBPP12.html>

В программное обеспечение категории (5) входит следующее.

1. Данное изделие включает программное обеспечение, разработанное в рамках проекта OpenSSL для использования в наборе средств OpenSSL. (<http://www.openssl.org/>)
2. Данное изделие включает программное обеспечение, которое разработал University of California, Berkeley и его сотрудники.
3. Код FreeType.
4. Программное обеспечение JPEG группы Independent JPEG Group.

(1) MS/WMA

Данное изделие защищено определенными правами на интеллектуальную собственность компании Microsoft Corporation и третьих сторон. Использование или распространение подобной технологии отдельно от данного изделия без лицензии от компании Microsoft или полномочной дочерней компании Microsoft запрещается.

(2) MS/PlayReady/маркировка готового изделия

В данном изделии используется технология, защищенная определенными правами на интеллектуальную собственность компании Microsoft. Использование или распространение подобной технологии отдельно от данного изделия без надлежащей лицензии(-й) от компании Microsoft запрещается.

(3) MS/PlayReady/уведомления для конечного пользователя

Владельцы содержимого используют технологию доступа к содержимому Microsoft PlayReady™ для защиты своей интеллектуальной собственности, включая содержимое, защищенное авторским правом. В данном устройстве используется технология PlayReady для доступа к содержимому, защищенному PlayReady и/или содержимому, защищенному WMDRM. Если в изделии отсутствует надлежащее соблюдение ограничений на использование содержимого, владельцы содержимого вправе потребовать от компании Microsoft отменить доступ пользователей изделия к содержимому, защищенному PlayReady. Такая отмена не должна влиять на незащищенное содержимое или содержимое, защищенное другими технологиями доступа к содержимому. Владельцы содержимого вправе потребовать от вас обновления PlayReady для доступа к своему содержимому. В случае вашего отказа от обновления вы не получите доступ к содержимому, для которого требуется обновление.

(4) Vorbis, FLAC, WPA Supplicant

Лицензии на использование программного обеспечения отображаются в случае выбора "Лицензия Прог. Обес." в меню начальных настроек. (⇒ 36)

Авторское право на 2004-2010 гг. принадлежит Verance Corporation. Cinavia™ является торговой маркой Verance Corporation. Авторское право защищено патентом США 7 369 677 и мировыми патентами, выданными и заявленными по лицензии Verance Corporation. Авторские права защищены.

## Информация по обращению с отходами для стран, не входящих в Европейский Союз



Действие этого символа распространяется только на Европейский Союз.  
Если вы собираетесь выбросить данный продукт, узнайте в местных органах власти или у дилера, как следует поступать с отходами такого типа.

### Информация для покупателя

Название продукции:	Blu-ray система домашнего кинотеатра
Название страны производителя:	Малайзия
Название производителя:	Панасоник Корпорэйшн
Юридический адрес:	1006 Кадома, Осака, Япония
Дата производства: Вы можете уточнить год и месяц по серийному номеру на табличке. Пример маркировки—Серийный номер № XX1AXXXXXX (X-любая цифра или буква) Год: Третья цифра в серийном номере (1—2011, 2—2012, ... 0—2020) Месяц: Четвертая буква в серийном номере (A—Январь, B—Февраль, ...L—Декабрь) Примечание: Сентябрь может указываться как "S" вместо "I".	
Дополнительная информация:	Пожалуйста внимательно прочитайте инструкцию по эксплуатации.

Установленный производителем в порядке п. 2 ст. 5 федерального закона РФ "О защите прав потребителей" срок службы данного изделия равен 7 годам с даты производства при условии, что изделие используется в строгом соответствии с настоящей инструкцией по эксплуатации и применимыми техническими стандартами.

# Заходи безпеки

## ПОПЕРЕДЖЕННЯ

### Пристрій

Для зниження ризику виникнення пожежі, ураження

- електричним струмом або пошкодження виробу,
- Бережіть пристрій від дощу, вологи, крапель, бризок.
- Не ставте на пристрій речі, наповнені рідиною, наприклад вази.
- Використовуйте лише з рекомендованим додатковим обладнанням.
- Не знімайте кришку.
- Не ремонтуйте пристрій самостійно. Звертайтеся до кваліфікованих фахівців.
- Не допускайте потрапляння всередину пристрою металевих предметів.
- Не ставте на пристрій важкі речі.

### Шнур живлення

Для зниження ризику виникнення пожежі, ураження

- електричним струмом або пошкодження виробу,
- Переконайтеся, що напруга живлення співпадає з напругою, яку зазначено на пристрої.
- Повністю вставте штекер у мережеву розетку.
- Не тягніть, не згинайте шнур живлення та не кладіть на нього важкі предмети.
- Не торкайтеся до штекера вологими руками.
- При витягненні штекера міцно тримайте його за корпус.
- Не використовуйте пошкоджені штекери або мережеві розетки.

Встановіть пристрій таким чином, аби мати можливість у випадку виникнення проблем негайно витягнути шнур живлення з розетки.

### Маленький об'єкт

- Тримайте картку пам'яті у недоступному для дітей місці, щоб вони її не проковтнули.
- Небезпека проковтування. Зберігайте гвинти в недоступному для дітей місці.

## УВАГА!

### Пристрій

- У цьому пристрої використовується лазер. Використання органів керування або регулювання чи виконання процедур інших, ніж зазначено тут, може призвести до небезпечного радіоактивного випромінювання.
- Не ставте джерела відкритого полум'я, наприклад, запалені свічки, на апарат.
- Використання мобільних телефонів поблизу пристрою може викликати радіоперешкоди у його роботі. Якщо трапляються такі радіоперешкоди, збільшіть відстань між пристроєм і мобільним телефоном.
- Цей апарат призначений для використання у помірних кліматичних умовах.

### Розташування

Встановіть цей пристрій на рівну поверхню.

Для зниження ризику виникнення пожежі, ураження

- електричним струмом або пошкодження виробу,
- Не встановлюйте і не розміщуйте цей пристрій у обмеженому просторі: на книжкових полицях, вбудованих шафах та ін. Переконайтеся, що пристрій добре вентильовується.
- Не загорджуйте вентиляційні отвори газетами, скертинями, завісками та подібними предметами.
- Бережіть пристрій від прямого сонячного проміння, високих температур та сильних вібрацій.

### Колонка

- Використовуйте тільки динаміки, що поставляються**  
Основний блок та динаміки, що постачаються в комплекті, слід використовувати тільки у спосіб, зазначений в цих інструкціях з експлуатації. Невиконання цієї вимоги може призвести до пошкодження підсилювача та/або динаміків, а також створює ризик займання. У разі ушкодження або несподіваної зміни характеристик зверніться до кваліфікованого фахівця з обслуговування.
- Не закоротіть дроти колонки і не переплутайте їх полярність, оскільки це може призвести до пошкодження колонок.
- Щоб запобігти травмі при падінні колонки, під час перенесення колонки не тримайте її в одній руці.
- Тривала робота на максимальній гучності може привести до зменшення терміну служби колонок і навіть до виходу їх з ладу.
- Не торкайтеся передніх, закритих сітками, частин колонок. Беріть колонки за боки.
- При перенесенні колонок тримайте їх за стійку та деталі основи.
- Встановіть динаміки на плоских надійних поверхнях.
- Щоб запобігти травмі при падінні або падінню колонки, при розташуванні кабелів колонок уникайте можливості спотикання або зачеплення.
- Не ставте на основу динаміка. Будьте обережні, якщо поруч знаходяться діти.

### Батарейки

Неправильне використання батарейок може спричинити витік електроліту та стати причиною пожежі.

- У випадку некоректної заміни елемента живлення існує ризик вибуху. Використовуйте для заміни лише рекомендовані типи елементів живлення.
- Щодо утилізації елементів живлення зверніться до місцевих органів влади або дилера за інформацією щодо правильного способу утилізації.
- Не використовуйте старі та нові елементи живлення або елементи різних типів одночасно.
- Не нагрівайте їх та не кидайте у вогонь.
- Не залишайте елемент(и) живлення в автомобілі під прямими сонячними променями впродовж тривалого часу при зачинених дверях та вікнах.
- Не розбирайте батарейки та не піддавайте короткому замкнанню.
- Не перезаряджайте лужні чи марганцеві елементи живлення.
- Не використовуйте батарейки з пошкодженням покриттям.

Якщо ви плануєте впродовж тривалого часу не використовувати пульт керування, вийміть елементи живлення та зберігайте їх у прохолодному темному місці.

# Зміст

Заходи безпеки.....	52
---------------------	----

## Початок роботи

Вміст комплекту та аксесуари .....	54
Догляд за апаратом і носієм.....	55
Носії, з яких можна відтворювати вміст.....	56
Довідковий посібник із пристроїв керування.....	58
<b>КРОК 1: Розташування .....</b>	<b>60</b>
<b>КРОК 2: Підготовка колонок .....</b>	<b>61</b>
<b>КРОК 3: Підключення .....</b>	<b>62</b>
<b>КРОК 4: Підключення шнура живлення .....</b>	<b>64</b>
<b>КРОК 5: Налаштування.....</b>	<b>65</b>
• Легке настроювання .....	65
• Просте налаштування мережі .....	65
• Оновлення вбудованого ПЗ (прошивки).....	66
Як вставляти та виймати носії даних.....	67
Відтворення звуку з телевізора через колонки апарата.....	67
ГЛАВНАЯ Меню.....	68
Режим кількох користувачів.....	69

## Відтворення

Відтворення .....	70
Використання програвача iPod/iPhone .....	72
• iPod/iPhone Підключення .....	72
• iPod/iPhone Відтворення .....	72

## Телебачення та радіо

VIERA Link "HDAVI Control™" .....	73
• Відтворення звуку з телевізора та декодера (STB) через колонки пристрою .....	74
Прослуховування радіо .....	75

## Додаткові операції

Використання мережних служб.....	76
Функція "Домашня мережа".....	77
Меню опцій .....	78
Меню установок .....	81
• Керування колонками .....	87
Відтворення звукових ефектів через всі колонки .....	88
Варіант розміщення колонок .....	88

## Довідка

Керівництво по усуненню несправностей.....	90
Повідомлення .....	94
Технічні характеристики .....	96
Додаткова інформація .....	98

### • Обмеження використання нелегально скопійованого вмісту (⇒ 97)



- Зверніть увагу на те, що вигляд справжніх елементів керування та компонентів, пунктів меню тощо може дещо відрізнятися від ілюстрацій у цій інструкції з експлуатації.

# Вміст комплекту та аксесуари

Перед початком використання пристрою перевірте вміст комплекту та наявність аксесуарів.

## Вміст комплекту

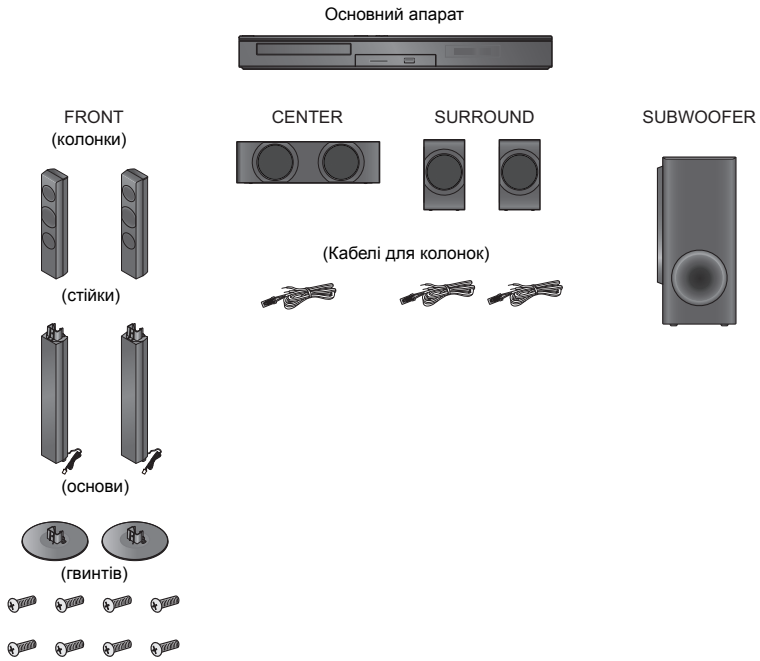

## Акcesуари

- 1 Пульт дистанційного керування (N2QAYB000729)



- 2 Елементи живлення



- 1 Мережний шнур змінного струму



- 1 Кімнатна антена FM



- 1 Аркуші з наклейками для кабелів колонок



- Номери виробів, перелічені в цих інструкціях з експлуатації, дійсні з січня 2012 р. Вони можуть змінюватися.
- Не використовуйте шнур живлення з іншим обладнанням.

## Догляд за апаратом і носієм

### ■ Чистіть даний апарат м'якою, сухою тканиною.

- У жодному випадку не використовуйте для очищення спирт, розчинник або бензин.
- Перш ніж скористатися тканинами, що пройшли хімічну обробку, уважно прочитайте інструкції до них.

### ■ Лінза цього пристрою

Очищувач об'єктиву: RP-CL720AE

- У деяких регіонах даний чистячий засіб для об'єктиву може бути відсутнім у продажу.
- Цей очищувач об'єктива продається як спеціально призначений для DIGA, проте може використовуватись також для цього апарата.

### ■ Очищуйте диски

РЕКМЕНДУЄТЬСЯ

НЕ РЕКМЕНДУЄТЬСЯ

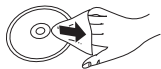

Витріть вологою тканиною та потім витріть насухо.

### ■ Запобіжні засоби при поводженні з диском і картою







- Переносьте диски за краї, щоб уникнути ненавмисних подрапин або відбитків пальців на диску.
- Не приклеюйте етикетки або стікери на диски.
- Не використовуйте аерозолі для чищення дисків, бензин, розріджувачі, рідини для зняття електростатичного заряду та жодні інші розчинники.
- Видаляйте будь-який пил, воду, або сторонні предмети з терміналів на задній стороні картки.
- Не використовуйте такі диски:
  - Диски забруднені клеєм від знятих наліпок або наклейок (диски із прокату, тощо).
  - Диски, які сильно спотворені або тріснуті.
  - Диски неправильної форми, наприклад, диски у формі сердечка.

### ■ При утилізації або передачі апарату

Апарат може містити настройки користувача. Якщо ви утилізуєте або передаєте апарат, то виконайте процедуру повернення усіх настройок до заводських для видалення настройок користувача. (⇒ 90, "Для повернення усіх налаштувань до заводських.")

- Хронологія операцій може бути записана в пам'яті даного апарата.

## Носії, з яких можна відтворювати вміст

Пристрій	Позначки дисків	Типи пристроїв	Формат контенту
BD		BD-Video	Відео
		BD-RE	Відео, JPEG, MPO
		BD-R	Відео, DivX®, MKV
DVD		DVD-Video	Відео
		DVD-R	Відео, AVCHD, DivX®, MKV, JPEG, MPO, FLAC, MP3, WAV
		DVD-R DL	
		DVD-RW	Відео, AVCHD
	—	+R/+RW/+R DL	
CD		Музичний компакт-диск	Музичний [CD-DA]
	—	CD-R CD-RW	DivX®, MKV, JPEG, MPO, FLAC, MP3, Музичний [CD-DA], WAV
SD		Карта пам'яті SD (від 8 Мб до 2 Гб) Карта пам'яті SDHC (від 4 Гб до 32 Гб) Карта пам'яті SDXC (48 Гб, 64 Гб) (Сумісність з типами міні та макро)	AVCHD, AVCHD 3D, MP4, MPEG2, JPEG, MPO
USB	—	Пристрій USB (до 2 ТБ)	DivX®, MKV, MP4, MPEG, JPEG, MPO, FLAC, MP3, WAV

- Див. на стор. 57 і 97 додаткові відомості про типи вмісту, який можна відтворити.

## ■ Диски, які відтворювати не можна

- DVD-RAM
- Super Audio CD
- Photo CD
- DVD-Audio
- Video CD та Super Video CD
- Диски WMA
- Диски DivX Plus HD
- HD DVD

## ■ Інформація по регіональному управлінню

### BD-Video

Цей пристрій придатний для відтворення дисків BD-Video, які підтримують регіональний код "C".  
Наприклад:



### DVD-Video

Цей пристрій придатний для відтворення дисків DVD-Video, які підтримують регіональний номер "5" або "ALL".  
Наприклад:



## ■ Фіналізація

DVD-R/RW/R DL, +R/+RW/+R DL і CD-R/RW, записані на пристрої запису тощо, повинні бути фіналізовані ним для відтворення на цьому апараті. Дивіться інструкції з експлуатації пристрою запису.

## ■ BD-Video

Цей пристрій підтримує відтворення звуку з великою швидкістю передачі даних (Dolby Digital Plus, Dolby TrueHD, DTS-HD High Resolution Audio та DTS-HD Master Audio) підтримуються в BD-Video.

## ■ 3D

- Є можливість відтворення 3D-відео і сталих зображень 3D, якщо з'єднати цей пристрій з телевізором із підтримкою 3D за допомогою високошвидкісного кабелю HDMI.
- Також 2D-відео може відтворюватися майже як 3D. (⇒ 81)

## ■ Музичний компакт-диск

Робота і якість звуку CD, які не відповідають специфікаціям CD-DA (копіювання контрольних CD і ін.), не гарантуються.

## ■ Карти SD

- Карти miniSD, microSD, microSDHC та microSDXC також можуть використовуватись, але з спеціальним адаптером. Він звичайно постачається в комплекті з картою або забезпечується користувачем.
- Для захисту вмісту карти, перемістіть язичок захисту від неавтоматичного запису (на карті SD) в положення "LOCK".
- Цей апарат сумісний з картками пам'яті SD, що відповідають технічним характеристикам карток SD форматів FAT12 та FAT16, а також з картками пам'яті SDHC формату FAT32 (Не підтримує довгі назви файлів) та картками пам'яті SDXC формату exFAT.
- Якщо картка SD використовується з несумісними комп'ютерами або пристрої, записаний вміст може бути стерто через форматування картки тощо.
- Об'єм корисної пам'яті завжди трохи менший за наявний об'єм карти пам'яті.



## ■ Пристрій USB

- Не гарантується можливість підключення цього апарата до усіх пристроїв USB.
- Даний апарат не підтримує функцію зарядки при підключенні пристроїв USB.
- Підтримуються файлові системи FAT12, FAT16, FAT32 та NTFS.
- Цей апарат підтримує швидкісний USB2.0.
- Цей пристрій сумісний із жорсткими дисками (HDD), на яких використовуються файлові системи FAT32 і NTFS.  
Деякі типи жорстких дисків можуть потребувати живлення від зовнішнього джерела.

## ■ BD-RE, BD-R

Диски, записані в режимі DR за допомогою рекордеру дисків Blu-ray від Panasonic, можуть мати проблеми з коректним відтворенням аудіо тощо.



- Відтворення вищезазначених носіїв у деяких випадках може бути неможливим, в залежності від типу носія, умов запису, способу запису та створення файлів.
- Продюсери дисків можуть контролювати їх відтворення. Тому ви не завжди можете контролювати відтворення, як описано в даних інструкціях по експлуатації. Уважно прочитайте інструкції по диску.

# Довідковий посібник із пристроїв керування

## Пульт ДК

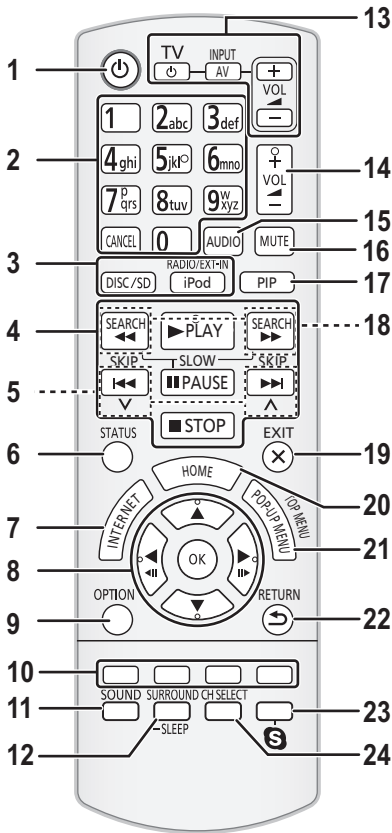

- 1 Увімкнення та вимкнення апарату
- 2 Вибір записів за номерами, тощо./Введення цифр або символів  
[CANCEL]: Скасування
- 3 Вибір джерела
- 4 Кнопки керування основним відтворенням (⇒ 70)
- 5 Вибір попередньо встановлених радіостанцій (⇒ 75)
- 6 Виклик повідомлень про стан (⇒ 70)
- 7 Відображає початковий екран VIERA Connect (⇒ 76)
- 8 [▲, ▼, ◀, ▶]: переміщення виділення для вибору елементів  
[OK]: підтвердження вибору  
[◀][▶]: покадрове відтворення (⇒ 70)
- 9 Виклик меню OPTION (⇒ 78)
- 10 Кольорові кнопки (червона, зелена, жовта, синя) Виконують різні функції залежно від того, що відображається на екрані
- 11 Встановлює режим звучання (⇒ 88)
- 12 Вибір ефектів об'ємного звучання (⇒ 88)  
Установка таймера автоматичного вимкнення
  - ① Натисніть та утримуйте [-SLEEP].
  - ② Поки відображається "SLEEP \*x\*", натисніть [-SLEEP] кілька разів для вибору часу (у хвиликах).
    - Таймер можна встановити максимум на 120 хвилин.
    - Виберіть "OFF" для скасування налаштувань.
    - Щоб вивести час, що лишився  
Знову натисніть та утримуйте кнопку.
- 13 **Робочі кнопки телевізора**  
[TV]: Увімкнення та вимкнення телевізора  
[AV, INPUT]: Переключення вибору входу  
[+ - VOL]: Налаштування гучності телевізора
- 14 Налаштування гучності апарату
- 15 Вибір аудіо (⇒ 70)
- 16 Блокування звуку
  - "MUTE" блимає на дисплеї апарату, коли функція ввімкнена.
  - Щоб скасувати, натисніть кнопку ще раз або відрегулюйте гучність.
  - Режим вимкнення звуку скасовується при вимкненні апарату.
- 17 Увімкнення/вимкнення вторинного відео (картинка в картинці)
- 18 Вибір радіостанцій вручну (⇒ 75)
- 19 Вихід з екрана меню
- 20 Виклик меню ГЛАВНАЯ (⇒ 68)
- 21 Показати Всплывающее меню/Главное меню (⇒ 70)
- 22 Повернення до попереднього вікна
- 23 Показує меню відтворення (⇒ 76)
- 24 Здійснює вибір каналів колонки (⇒ 88)

## Використання пульта ДК

Вставте батареї так, щоб полюси (+ та -) співпадали з полюсами у пульті дистанційного керування.

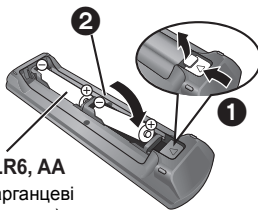

R6/LR6, AA

(Лужні або марганцеві елементи живлення)

Націльте на датчик сигналу дистанційного керування на цьому пристрої. (⇒ 59)

## Основний апарат (передня панель)

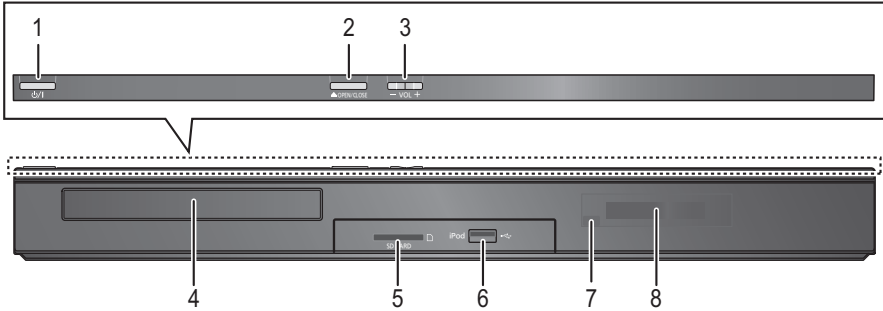

- |   |   |
|---|---|
| <p>1 Перемикач режиму очікування/увімкнення (ON/OFF) (⇒ 65)<br/>Натисніть, щоб переключити пристрій із робочого режиму у режим очікування або навпаки. У режимі очікування апарат споживатиме невелику кількість енергії.</p> <p>2 Відкриття або закриття лотку диска (⇒ 67)</p> <p>3 Налаштування гучності апарату</p> | <p>4 Лоток диска</p> <p>5 Гніздо для SD карти (⇒ 67)</p> <p>6 Порт USB (⇒ 67, 72)</p> <p>7 Датчик сигналу пульта ДК<br/>Відстань: у межах прибл. 7 м.<br/>Кут: Прибл. 20° вгору та вниз, 30° вліво та вправо</p> <p>8 Дисплей</p> |
|---|---|

## Основний апарат (задня панель)

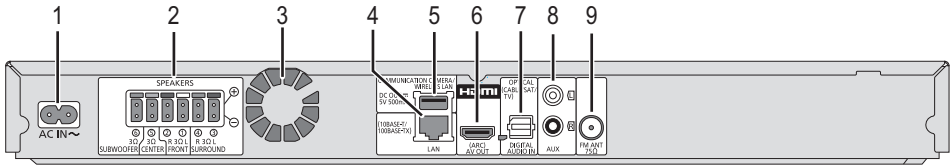

- |  |   |
|--|---|
| <p>1 Термінал AC IN (⇒ 64)</p> <p>2 Роз'єми колонок (⇒ 62)</p> <p>3 Охолоджувальний вентилятор</p> <p>4 Порт LAN (локальної мережі) (⇒ 64)</p> <p>5 Порт USB (⇒ 64, 76)</p> <p>6 Термінал HDMI AV OUT (ARC) (⇒ 62)</p> | <p>7 Роз'єми DIGITAL AUDIO IN (⇒ 62, 63)</p> <p>8 Термінал AUX (⇒ 62)</p> <p>9 Термінал для радіоантени FM (⇒ 63)</p> |
|--|---|

# КРОК 1: Розташування

## Оптимальне розташування

Розташуйте фронтальні, центральну і колонки об'ємного звучання приблизно на одній відстані від місця, де сидить слухач.

- Відрегулюйте звук за допомогою функції затримки звуку, якщо відстань між усіма колонками та місцем сидіння не є рівною. (⇒ 87)

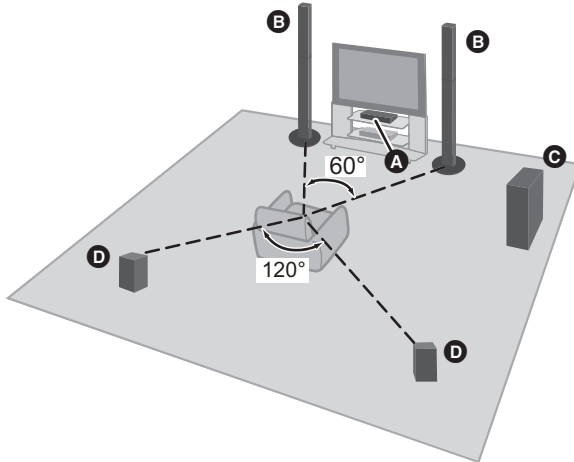

- A** Центральна колонка
  - Поставте на стійку або полицю так, щоб це не заважало роботі різноманітних сенсорів телевізора (наколишнього світла тощо). Вібрація, спричинена динаміком, може спотворювати зображення, якщо розмістити його безпосередньо на телевізорі.
- B** Фронтальні колонки
- C** Сабвуфер
- D** Колонки об'ємного звучання
  - Розмістіть колонки, як вказано на ілюстрації, на рівні вухей або вище.



- Встановіть колонки на відстані не менше 10 мм від системи, щоб забезпечити належну вентиляцію.
- Розміщення колонок занадто близько до підлоги, стін та кутів може призвести до надмірної появи низьких частот. Покрийте стіни та вікна щільними портьєрами.
- Настінні кріплення для колонок описані на сторінці 88.

# КРОК 2: Підготовка колонок

## Збирання передніх колонок

**1** Приєднайте стійку до основи.

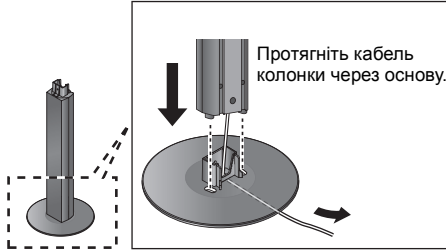

**2** Щільно затягніть 3 гвинти з комплекту поставки.

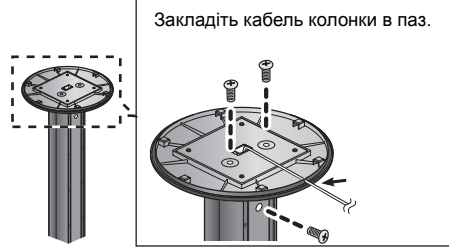

**3** Приєднайте колонку.

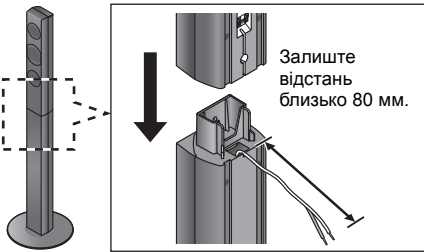

**4** Щільно затягніть гвинт із комплекту поставки.

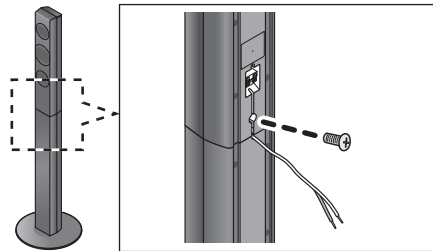

Для запобігання пошкодженням і появі подряпин постеліть м'яку тканину і виконуйте збірку на ній.

## Підготовка кабелів і здійснення підключення

Наклейте наклейки з маркуванням кабелів (постачаються в комплекті) та підключіть кабелі колонок до колонок.  
напр., Колонки об'ємного звучання

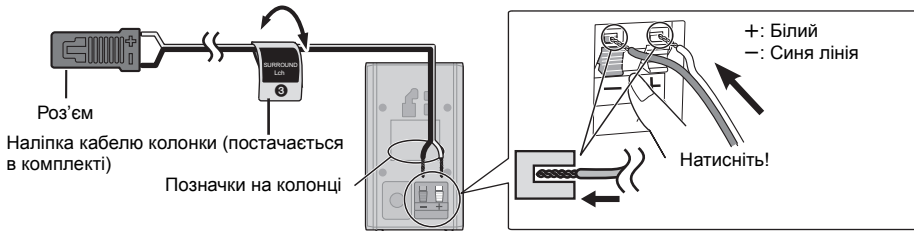

Наліпка кабелю колонки	Роз'єм
① FRONT Lch ①	Білий
② FRONT Rch ②	Червоний
③ SURROUND Lch ③	Синій
④ SURROUND Rch ④	Сірий
⑤ CENTER ⑤	Зелений
⑥ SUBWOOFER ⑥	Фіолетовий

## КРОК 3: Підключення

Перед підключенням вимкніть всю апаратуру і ознайомтеся з відповідною інструкцією з експлуатації. Шнур живлення має підключатися після закінчення всіх інших підключень.

### Підключення колонок

Підключайте кабелі колонок до роз'ємів того самого кольору.

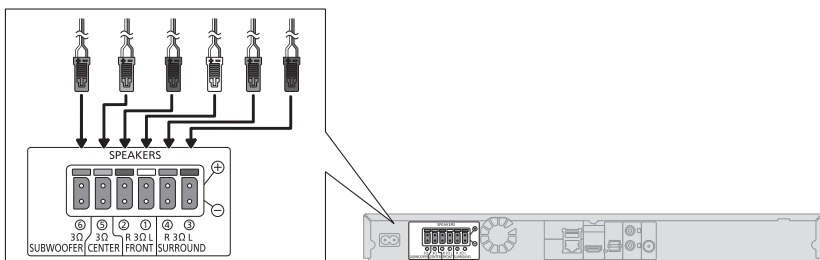

### Підключення до телевізора

#### ■ HDMI

Використовуйте кабелі HDMI з високою швидкістю передавання даних. Кабелі, несумісні з технологією HDMI, використовувати не можна.

Рекомендується використовувати HDMI кабель від Panasonic. Для "1080p" сигналу, будь ласка, скористайтеся HDMI кабелем завдовжки не більше 5,0 метрів.

Номер рекомендованої деталі (високошвидкісний кабель HDMI):

RP-CDHS15 (1,5 м), RP-CDHS30 (3,0 м), RP-CDHS50 (5,0 м), тощо.

Аудіо буде відтворюватись через колонки системи, якщо вибрати "Выкл." в "Выход аудио HDMI". (⇒ 83)

#### ■ TV Audio

Для того, щоб виводити звук телевізора через колонки цього пристрою, необхідно відповідним чином змінити позицію перемикача (⇒ 67)

#### ■ OPTICAL IN

Виконавши підключення цифрового аудіосигналу, зробіть налаштування, які відповідають типу аудіосигналу від вашого цифрового обладнання. (⇒ 83)

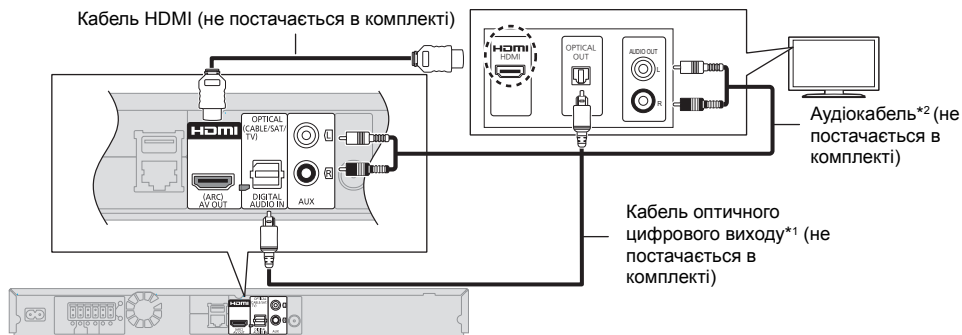

<sup>1</sup> Якщо роз'єм HDMI телевізора позначений маркуванням "HDMI (ARC)", використання оптичного цифрового аудіокабелю не є необхідним.

<sup>2</sup> Замість оптичного цифрового аудіокабелю можна також використовувати звичайний аудіокабель. У цьому випадку підключіть роз'єм AUX на основному блоку до роз'єму аудіовиходу телевізора.

#### Що таке ARC?

Абревіатура ARC означає Audio Return Channel — канал повернення аудіосигналу. Відповідна технологія відома як HDMI ARC, і завдяки їй система домашнього кінотеатру може отримувати та відтворювати звук із телевізора через сигнальний кабель HDMI без додаткових кабелів.

## Підключення антени FM

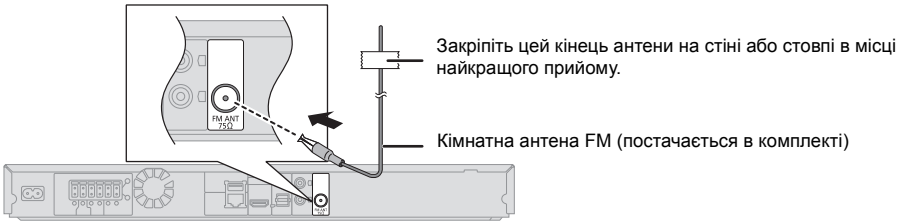

- У разі поганого прийому радіохвиль використовуйте зовнішню антену FM.

## Підключення інших пристроїв

напр.,



Декодер телеканалів тощо.



Кабель оптичного цифрового виходу (не постачається в комплекті)

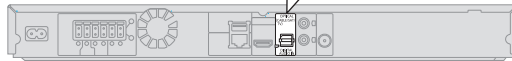
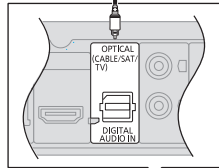

## Підключення до мережі

При підключенні цього пристрою до широкосмугової мережі можна користуватися такими послугами.

- Оновити мікропрограмне ПЗ (⇒ 66)
- Користуватися VIERA Connect (⇒ 76)
- Користуватися BD-Live (⇒ 71)
- Ви можете встановити з'єднання з іншим пристроєм (Домашня Сеть) (⇒ 77)

Докладну інформацію відносно методу підключення дивіться в інструкціях з експлуатації підключеного обладнання.

### Бездротове мережеве підключення

Підключіть бездротовий адаптер DY-WL5 (опція). Можна використовувати тільки DY-WL5.

При використанні адаптера DY-WL5 уважно прочитайте інструкції з експлуатації.



- Щодо інформації про сумісність даних вашого бездротового роутера, зверніться до <http://panasonic.jp/support/global/cs/> (Цей сайт доступний лише англійською мовою.)
- Цей пристрій не підтримує публічні мережеві сервіси, що надаються в аеропортах, вокзалах, кафе тощо.

### підключення кабелю LAN

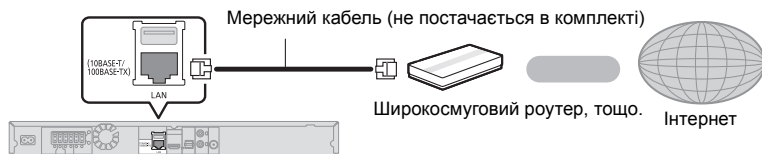

- Для підключення периферійних пристроїв використовуйте кабелі LAN прямого підключення (STP) категорії 5 або вище.
- Вставлення у гніздо LAN іншого кабелю, окрім кабелю LAN, може призвести до пошкодження пристрою.

## КРОК 4: Підключення шнура живлення

Підключайте апарат до електричної мережі в останню чергу після всіх останніх компонентів.

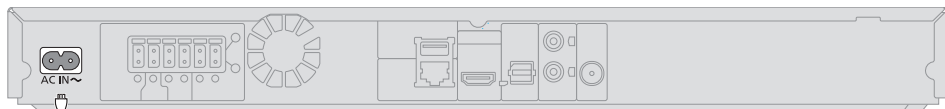

Шнур живлення (постачається в комплекті)

До побутової мережної розетки

- Апарат споживатиме незначну кількість енергії навіть у вимкненому стані (⇒ 96). Для економії електроенергії при невикористанні апарату тривалий час рекомендується відключати його від розетки електричної мережі.

## КРОК 5: Налаштування

### Легке настроювання

Після першого підключення нового кінотеатру й натискання кнопки [F] з'являється екран основних налаштувань.

#### Підготовка

Включіть телевізор і виберіть відповідний вхід відео.

#### 1 Натисніть [F].

З'явиться вікно установок.

#### 2 Дотримуйтеся інструкцій, які з'являтимуться на екрані, та застосуйте налаштування.



- Можна виконати ці налаштування будь-коли, вибравши "Простая настройка" в меню установок. (⇒ 85)
- Якщо цей пристрій з'єднано з телевізором Panasonic (VIERA), який підтримує HDAVI Control 2 або пізнішу версію, за допомогою кабелю HDMI, тоді цьому пристрою може знадобитися інформація про налаштування телевізора, наприклад, "Язык на екране".

### Просте налаштування мережі

Після завершення "Простая настройка" можна виконати "Простая Настройка Сети".

#### Оберіть "Проводной" або "Беспроводной" та натисніть [OK].

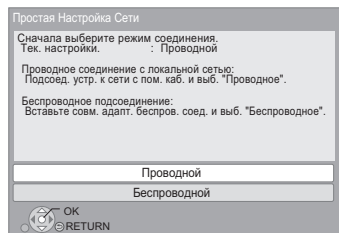

#### ■ "Проводной" підключення

Для налаштування підключення виконуйте інструкції з екрана.

#### ■ "Беспроводной" підключення

Перед початком налаштування бездротового підключення

- Отримайте ім'я вашої мережі (SSID\*1).
- Якщо ваше бездротове підключення кодується, переконайтеся, що ви знаєте ключ кодування.
- Якщо відображається повідомлення "Адаптер беспроводной локальной сети не подключен.", перевірте, чи повністю вставлений бездротовий адаптер. У якості альтернативи, від'єднайте та під'єднайте його. Якщо на дисплеї немає жодних покращень, зверніться за порадою до вашого дилера.

Виберіть "Поиск беспроводной сети" або "WPS (Кнопочное)" та натисніть кнопку [OK], а потім застосуйте налаштування, дотримуючись інструкцій, які з'являтимуться на екрані.

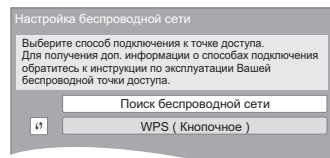

#### WPS (Кнопочное):

Якщо ваш бездротовий роутер підтримує WPS (Кнопочное), ви легко можете виконати його налаштування, натиснувши лише кнопку WPS на ньому.

напр.,



WPS (Wi-Fi Protected Setup™) — це

стандарт, що робить налаштування підключення та безпеки мережевих пристроїв значно зручнішим.

- 1 Натисніть кнопку WPS або відповідну кнопку на вашому бездротовому роутері та утримуйте, поки не почне блимати лампочка.
  - За більш детальною інформацією звертайтеся до інструкції з експлуатації бездротового роутера.
- 2 Натисніть [OK].

#### Поиск беспроводной сети:

- Якщо обрати пункт "Поиск беспроводной сети", на екрані відобразяться всі доступні бездротові мережі. Оберіть ім'я своєї мережі та натисніть [OK].
  - Якщо ім'я вашої мережі не виводиться на екран, повторіть пошук, натиснувши червону кнопку пульта дистанційного керування.
  - Приховані SSID не відображаються у результатах пошуку при обранні пункту "Поиск беспроводной сети". Введіть ім'я вручну "Настройка вручную". (Натисніть [HOME] ⇒ оберіть "Другое" ⇒ [OK] ⇒ оберіть "Установка" ⇒ [OK] ⇒ оберіть "Сеть" ⇒ [OK] ⇒ оберіть "Настройки Сети" ⇒ [OK] ⇒ оберіть "Настройка беспроводной сети" ⇒ [OK] ⇒ оберіть "Настройки подсоединения" ⇒ [OK] ⇒ оберіть "Настройка вручную" ⇒ [OK])
- Якщо ваша бездротова мережа закодована, то з'явиться Екран вводу ключа кодування. Введіть ключ кодування вашої мережі.



- Дивіться інструкції з експлуатації концентратора або роутера.
  - Ви можете виконати ці налаштування будь-коли, вибравши "Простая Настройка Сети" в меню установки. (⇒ 84)
  - Ви можете скасувати ці налаштування індивідуально за допомогою "Настройки Сети". (⇒ 84)
  - Не використовуйте адаптер бездротової мережі для підключення до будь-якої бездротової мережі, на використання якої у вас немає прав. У результаті автоматичного пошуку у бездротовому мережевому оточенні відображаються й такі бездротові мережі (SSID), на користування якими у вас немає прав; проте, хоч вони й відображаються, використання таких мереж може буде розцінене як несанкціонований доступ.
  - Після виконання налаштування мережі для цього пристрою можуть змінитися налаштування бездротового роутера (рівень кодування тощо). Якщо у вас виникли проблеми з доступом в Інтернет з вашого ПК, виконайте налаштування мережевого підключення на вашому ПК відповідно до налаштувань бездротового роутера.
  - Майте на увазі, що підключення до незакодованої мережі може призвести до протизаконного перегляду третіми особами змісту ваших сеансів зв'язку або витоків таких даних, як особиста або таємна інформація.
- <sup>1</sup> SSID (Service Set Identification) — це ім'я, що використовується у бездротовому мережевому оточенні для ідентифікації окремої мережі. Передача даних можлива лише тоді, коли SSID обох пристроїв співпадає.
- <sup>2</sup> Бездротовий маршрутизатор, сумісний із технологією Wi-Fi Protected Setup™, може мати відповідну позначку.

## Перепрограмування дистанційного керування

Якщо встановлено більше одного пристрою Panasonic і пульт дистанційного керування придатний для керування кількома пристроями, необхідно перепрограмувати пульт дистанційного керування, щоб запобігти небажаному надсиланню команд. (⇒ 86, "Пульт Управл.")

## Оновлення вбудованого ПЗ (прошивки)

Час від часу Panasonic може випускати оновлене вбудоване ПЗ для цього апарату, яке може додати або покращити способи виконання операцій. Ці оновлення доступні безкоштовно.

Цей апарат може перевіряти вбудоване ПЗ автоматично під час під'єднання до Інтернету через широкосмугове підключення. Коли доступна нова версія вбудованого ПЗ, відображається наступний екран.

Доступна нова версія прошивки.  
Обновите прошивку в разделе меню Установка.

Оновлення прошивки

**Натисніть [HOME] ⇒ оберіть "Другое" ⇒ [OK] ⇒ оберіть "Установка" ⇒ [OK] ⇒ оберіть "Система" ⇒ [OK] ⇒ оберіть "Обновление встроенных программ" ⇒ [OK] ⇒ оберіть "Обновить сейчас" ⇒ [OK]**

**НЕ ВІДКЛЮЧАЙТЕ** апарат від мережі живлення та не виконуйте будь-які операції під час виконання оновлення.

Після інсталяції вбудованого ПЗ, на дисплеї апарату відобразиться "FINISH". Апарат перезапуститься та відобразиться наступний екран.

Прошивка обновлена.  
Текущая версия: x.xx



- Якщо завантаження в цей апарат було невдалим, або він не підключений до Інтернету, ви можете завантажити останнє вбудоване ПЗ з наступного веб-сайту та записати його на CD-R для оновлення вбудованого ПЗ.  
<http://panasonic.jp/support/global/cs/>  
(Цей сайт підтримує лише англійську мову.)  
Щоб переглянути версію вбудованого в цей апарат ПЗ. (⇒ 86, "Инф. о версии прог. Прошивки")
- Для завантаження потрібно кілька хвилин. В залежності від середовища підключення цей час може бути більший, або завантаження може не виконатися належним чином.
- Якщо не потрібно перевіряти версію останнього вбудованого ПЗ, встановіть "Проверка авто. обновл." на "Выкл.". (⇒ 86)

## Як вставляти та виймати носії даних

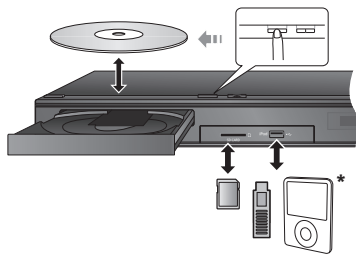

\* (Подробиці див. в ⇨ 72)

- Вставляючи носій, переконайтесь, що його лицьова частина повернута вгору.
- Виймаючи SD карту, натисніть на центр SD карти й потім рівно витягніть її.
- Якщо ви підключаєте виріб Panasonic за допомогою кабелю USB, екран установок може з'явитись на обладнанні, яке підключається. Детальну інформацію можна знайти в інструкціях по експлуатації обладнання, яке підключається.
- Для підключення iPod/iPhone, накопичувача USB або зовнішнього жорсткого диска USB використовуйте порт USB на передній панелі. USB-порт на задній панелі повинен використовуватися лише такими пристроями:
  - Бездротовий адаптер
  - Камера для відеозв'язку

## Відтворення звуку з телевізора через колонки апарата

- 1 Підключіть телевізор і головний пристрій. (⇨ 62)
- 2 Кілька разів натисніть [EXT-IN], щоб вибрати потрібний режим надходження сигналу ззовні. (⇨ 68)
  - Зменште гучність звуку телевізора до мінімального рівня, а потім відрегулюйте гучність звуку на головному пристрої.

### Вибір типу аудіо

Натисніть [AUDIO] кілька разів, щоб вибрати аудіо. (M1, M2)

- Встановіть параметр "PCM-фіксовано" (⇨ 83) на "Вykl."
- Працює лише з Dolby Dual Mono.



- Коли до цього пристрою підключено телевізор через роз'єм AUX, неможливо змінити тип аудіо.

# ГЛАВНАЯ Меню

Управління основними функціями цього апарату може здійснюватись з меню ГЛАВНАЯ.

## Підготовка

Включіть телевізор і виберіть відповідний вхід відео.

- 1 Натисніть [⏻] для увімкнення апарату.
- 2 Натисніть [OK] або [▲, ▼, ◀, ▶] та оберіть пункт.
  - Якщо там з'являться будь-які інші пункти, повторіть цей крок.



## Внешн.вход

Щоб виводити звук із зовнішнього приладу через цей пристрій, виберіть ім'я роз'єму, до якого підключено пристрій.

<b>AUX</b>	AUX роз'єм
<b>ARC</b>	HDMI AV OUT (ARC) роз'єм
<b>DIGITAL IN</b>	DIGITAL AUDIO IN роз'єм

Якщо вибрано виведення аудіосигналу з телевізора або декодера (STB), відображається позначка "(ТВ)" або "(Кабельн./Спутн.)". (⇒ 83)

## Сеть

<b>Сервис сети</b>	Відображає екран Home VIERA Connect (⇒ 76)
<b>Домашняя Сеть</b>	DLNA клиента (⇒ 77)
	Средства Рендерер (⇒ 77)

## FM радио

Для прослуховування FM радіо (⇒ 75)

## Видеоролики/Фотографии/Музыка

<b>Диск</b>	Відтворення вмісту. (⇒ 70) <ul style="list-style-type: none"><li>• Якщо на носіїві знаходиться контент різних типів, оберіть потрібні типи контенту або назву файла.</li></ul>
<b>Карта SD</b>	
<b>USB</b>	

## Звук

Виберіть якість звуку (еквалайзер). (⇒ 80)

## iPod

Відтворення музики (⇒ 72)

## Другое

<b>Установка</b>	(⇒ 81)
<b>Управление Картой SD</b>	(⇒ 71)
<b>Обои</b>	Змінює фон меню ГЛАВНАЯ.

## Щоб відобразити меню ГЛАВНАЯ

Натисніть [HOME].



- Елементи, що відображаються, залежать від медіа.
- Якщо ввімкнено селектор, може знадобитись певний час для відтворення обраного відео та/або звуку.
- Для економії електроенергії передбачається, що після 30 хвилин, протягом яких не натискається жодна кнопка і не відтворюється жодний файл (наприклад, пауза, меню, статичне зображення тощо), живлення пристрою автоматично вимикається.

# Режим кількох користувачів

Режим кількох користувачів — це функція, яка дає змогу з легкістю переходити між різними наборами налаштувань.

До 4 осіб можуть використовувати цей пристрій із власними налаштуваннями.

Індивідуально налаштувати можна наведені нижче елементи та параметри.

- Значок користувача
- Фонове зображення меню ГЛАВНАЯ
- Налаштування звуку та зображення (⇒ 78, 81)

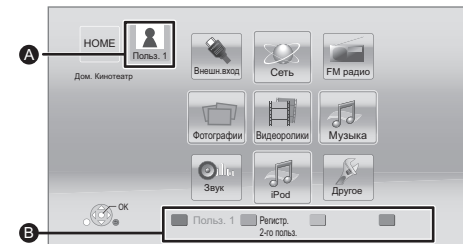

- A** Ім'я та значок вибраного користувача.
- B** Створити індивідуальні налаштування для нового користувача та переходити між користувачами можна за допомогою кольорових кнопок.

## Створення індивідуальних налаштувань для нового користувача

- 1 Натисніть [HOME].
- 2 Натисніть кольорову кнопку, яка позначає створення індивідуальних налаштувань для нового користувача.
- 3 Виберіть елемент і змініть налаштування відповідно до індикації на екрані. Можна налаштувати наведені нижче елементи.

<b>Введіть ім'я користувача</b>	Індивідуальне налаштування імені користувача.
<b>Виберіть аватар</b>	Індивідуальне налаштування значка користувача. <b>Виберіть из иллюстраций</b> Можна вибрати значок із заздалегідь підготовлених зображень.
	<b>Создайте из фотографий</b> Якщо підключено комунікаційну камеру, можна сфотографувати себе та вибрати фотографію як значок. ● Як значок також можна вибрати фотографію з носія даних. (⇒ 78, "Установка аватара")

<b>Выберите Обои</b>	Індивідуальне налаштування фону меню ГЛАВНАЯ. ● Окрім наявних фонових зображень, можна також вибрати фотографію з носія даних. (⇒ 78, "Обои")
<b>Регистрация смартфона</b>	Для кожного користувача можна зареєструвати смартфон, який використовуватиметься як індивідуальний пульт дистанційного керування. ● Для одного смартфона можна зареєструвати кількох користувачів.

### 4 Виберіть "Подтвердите" і натисніть [OK].

**Зміна індивідуально налаштованої інформації про користувача**

Виберіть із меню налаштувань пункт "Редактирование Польз. Инф.". (⇒ 86)

## Зміна користувачів

### ■ Використання кольорових кнопок

Натискайте кольорові кнопки в меню ГЛАВНАЯ для вибору відповідних користувачів.

### ■ Використання розпізнавання обличчя

(Лише за підключеної комунікаційної камери ⇒ 76)

- 1 Натисніть [OPTION] у меню ГЛАВНАЯ.
- 2 Виберіть "Распознавание Лица" і натисніть [OK].
- 3 Поверніть обличчя до комунікаційної камери. Камера розпізнає найбільш схоже обличчя з зображень обличчя індивідуально налаштованих користувачів і відображає результат.
- 4 Натисніть [OK].
  - Для скасування розпізнавання обличчя натисніть кнопку [RETURN].

### ■ Використання зареєстрованих смартфонів

Коли пристрій вмикається за допомогою зареєстрованого смартфона, автоматично вибирається користувач, який зареєстрував смартфон.

- Виконайте "Настройки Удаленного Устройства". (⇒ 85)



- Для використання смартфонів як пультів дистанційного керування необхідно встановити спеціальне програмне забезпечення. Докладніше див. на цьому веб-сайті: <http://panasonic.jp/support/global/cs/> (Цей веб-сайт доступний лише англійською мовою.)

# Відтворення

- 1 Вставте носій.**  
Відтворення починається залежно від носія даних.
- 2 Виберіть елемент для відтворення й натисніть [OK].**  
Повторіть процедуру в разі потреби.



- ПРИ ВІДОБРАЖЕННІ МЕНЮ ДИСКИ ПРОДОВЖУЮТЬ ОБЕРТАТИСЯ. Натисніть [■STOP] після завершення відтворення для захисту двигуна пристрою, екрану телевізора і ін.
- DivX і MKV: Послідовне відтворення є неможливим.
- Неможливо відтворювати відеозаписи AVCHD та MPEG2, у яких перетягнутий, скопійований та вставлений в носій.

## Операції під час відтворення

Описані нижче функції можуть не працювати залежно від носія та вмісту.

### Стоп

Натисніть [■STOP].

Позиція зупинки запам'ятовується.

**Функція відновлення відтворення**

Натисніть [▶PLAY] для перезапуску з даної позиції.

- Позиція скидається при відкритті лотка або натисненні [■STOP] кілька разів для відображення "STOP" на дисплеї пристрою.
- В дисках BD-Video, які містять BD-J, функція відновлення відтворення не працює.

### Пауза

Натисніть [■PAUSE].

- Повторно натисніть [■PAUSE] або [▶PLAY], щоб знову розпочати відтворення.

### Пошук/Сповіднене відтворення

**Пошук**

У процесі відтворення натисніть [SEARCH◀◀] або [SEARCH▶▶].

- Музика та MP3: Швидкість змінюється покроково.

**Сповіднений рух**

При паузі натисніть [SEARCH◀◀] або [SEARCH▶▶].

- BD-Video та AVCHD: лише [SEARCH▶▶].

Швидкість збільшується до 5 кроків.

- Натисніть [▶PLAY], щоб повернутися до нормальної швидкості відтворення.

## Пропуск

У режимі відтворення або паузи натисніть [◀◀] або [▶▶].

Перехід напряму до титру, розділу або доріжки.

## Покадрове відтворення

Під час паузи натисніть [◀] (◀■) або [▶] (■▶).

- Натисніть і утримуйте для послідовної зміни в передньому або зворотному напрямі.
- Натисніть [▶PLAY], щоб повернутися до нормальної швидкості відтворення.
- BD-Video та AVCHD: лише [▶] (■▶).

## Зміна звуку

Натисніть [AUDIO].

Ви можете змінювати номер звукового каналу або мову звукової доріжки, тощо.

## Відображення меню та інформації про відтворення

### Показ головного/спливаючого меню

Натисніть [POP-UP MENU/TOP MENU].

Виберіть елемент і натисніть [OK].

### Показ повідомлень про стан

Під час відтворення натисніть [STATUS].

Повідомлення про стан надають інформацію про те, що зараз відтворюється. Кожного разу при натисканні [STATUS] відображується інформація, що змінюється або зникає з екрана.

- В залежності від носія та вмісту відображення може змінитися або може не з'явитися. напр., BD-Video



- A** Т: Заголовок, С: Розділ, PL: Список відтворення
- B** Минулий час в заголовку
- C** Поточна позиція
- D** Загальний час

Даные 11.12.2007  
 Размер 500 x 375  
 Производ.  
 Оборуд.

## Перегляд 3D відео

### Підготовка

Підключіть телевизор, сумісний із 3D, до роз'єму HDMI AV OUT цього пристрою за допомогою високошвидкісного кабелю HDMI. (⇒ 62)

- Підготуйте, як належить, телевизор.
- Для відтворення виконайте вказівки, що відображаються на екрані.
- Налаштування 3D (⇒ 81, 83)



- Утримуйтеся від перегляду 3D-зображень, якщо погано почуваетесь або втомилися очі. Якщо під час перегляду 3D-зображень відчуєте запаморочення, нудоту або інше погіршення стану, припиніть перегляд і дайте перепочинок очам.
- Відео 3D може не виводитися так, як встановлено в "Формат HDMI" або "Вивод 24p" (⇒ 82).
- Під час відтворення тривимірних фотографій з екрана "Фотографії" виберіть елемент зі списку "3D". (Фотографії у "2D" відтворюються у двовимірному режимі.) Якщо індикація "2D" і "3D" не відображається, натисніть червону кнопку, щоб увімкнути перегляд відтвореного вмісту.

## Використання BD-Live

Використання дисків "BD-Live" відкриває доступ до додаткового вмісту з Інтернету.

Щоб скористатися цією функцією BD-Live, необхідно вставити карту SD та забезпечити підключення до Інтернету.

- 1** Виконайте підключення до мережі та налаштування параметрів. (⇒ 64, 65)
- 2** Вставте карту SD з 1 ГБ або більше вільного місця.
  - Карта SD використовується як локальний пристрій пам'яті.
- 3** Вставте диск.

### Видалення даних/Форматування карт SD

Виберіть "Управление Картой SD" у меню ГЛАВНАЯ (⇒ 68), а потім виберіть "Стереть данные BD-Video" або "Форматирование Карты SD" і натисніть [OK].



- Функції та методи роботи можуть розрізнятися залежно від диска. Вказівки з їх використання дивіться на диску й інтернеті-сайті виробника дисків.
- Для деяких дисків може потрібно змінити "Інтернет Доступ BD-Live" (⇒ 85).

## Показ слайдів

Відтворіть фотографії в режимі показу слайдів і налаштуйте різноманітні параметри під час відтворення.

- 1** Вставте носій.
- 2** Виберіть "Фотографії".
- 3** Виберіть елемент і натисніть зелену кнопку.  
Можна налаштувати наведені нижче елементи.

Нач.показ слайдов	Почати слайд-шоу. Можна по черзі відтворювати нерухомі зображення з вибраної папки з постійним інтервалом.
Время показа	Зміна інтервалу відображення.
Эффект Транз.	Виберіть ефект переходу між зображеннями.
Повтор Воспр.	Виберіть, чи слід повторювати показ слайдів.
Муз. файл	Виберіть, чи слід відтворювати фонову музику. <ul style="list-style-type: none"> <li>● Можна вибрати звукову доріжку з USB-пристрою, музичального компакт-диска та iPod/iPhone.</li> <li>● У залежності від певних обставин деякі носії не можна вибрати як джерело аудіо.</li> </ul>
Папка муз. ф-лов	Виберіть папку, де знаходяться музичні файли для відтворення.
Случ. Звук. Дор.	Фонові музика відтворюється у випадковому порядку.



- Статичні зображення, що відображаються як "  ", не можуть відтворюватися на цьому пристрої.
- Якщо до цього пристрою вставлено/підключено музичний компакт-диск, пристрій USB із музичними файлами та пристрій iPod/iPhone, пріоритет із відтворення фонові музики належить пристрою iPod/iPhone.

# Використання програвача iPod/iPhone

Сумісний iPod/iPhone (станом на січень 2012 р.)

- Оновіть iPod/iPhone останньою версією програмного забезпечення перед використанням цього апарата.
- Сумісність залежить від версії програмного забезпечення вашого iPod/iPhone.
- Сумісність із iPod/iPhone означає, що на цьому пристрої (домашньому кінотеатрі) можна відтворювати музику із цих приладів, а також заряджати їхні акумулятори.

<b>iPod touch:</b> 1-е, 2-е, 3-є та 4-е покоління
<b>iPod nano:</b> 1-е, 2-е, 3-є, 4-е, 5-е та 6-е покоління
<b>iPod classic</b>
<b>iPod: 5-те покоління</b>
<b>iPhone 4S / iPhone 4 / iPhone 3GS / iPhone 3G / iPhone</b>



- В деяких районах прийом iPhone може послабитись при підключенні до цього пристрою.
- Коли iPhone отримує дзвінок під час з'єднання з цим апаратом, відтворення і та ін. iPhone може зупинитись. Щоб зробити роботу iPhone із цим апаратом пріоритетною, відключіть прийом дзвінків iPhone.
- Не використовуйте режим Wi-Fi на своєму iPhone при бездротовому використанні на даному пристрої мережних функцій.

## Інформація про перезарядку батарей

- Зарядка акумуляторів iPod/iPhone починається після ввімкнення цього пристрою.
- iPod/iPhone не буде перезаряджатися після завершення заміни батареї.

## iPod/iPhone Підключення

### Підготовка

- Вимкніть головний пристрій або зменште гучність його звуку до мінімального рівня.

### 1 Підключіть iPod/iPhone.

З питань придбання док-станції для кабелю USB звертайтеся до місцевого дилера iPod/iPhone.

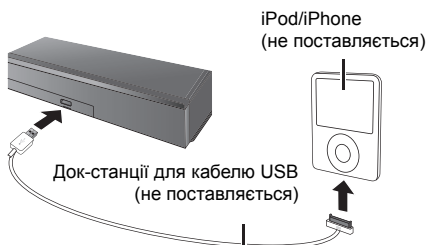

## iPod/iPhone Відтворення

- 1 Натисніть [HOME].
- 2 Виберіть "iPod", а потім натисніть [OK].
- 3 Виберіть елемент для відтворення.
  - Повторіть процедуру в разі потреби.

### Альбомне зображення

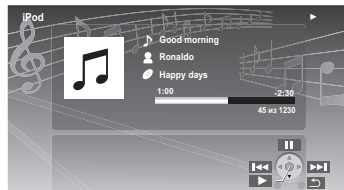

- Якщо дані не містять альбомного зображення, на екрані телевізора з'явиться "♪".
- У залежності від версії програмного забезпечення вашого iPod/iPhone, альбомне зображення може не відобразитися коректно.
- Під час читання альбомного зображення деякі операції можуть не працювати.

- Налаштування режиму відтворення зберігаються, доки не будуть змінені на тому ж самому iPod/iPhone.
- Можна використовувати ефекти об'ємного звучання і режими звучання.

# VIERA Link

## “HDAVI Control™”

### Що таке VIERA Link “HDAVI Control”?

VIERA Link “HDAVI Control” — зручна функція, що дозволяє пов'язувати операції цього апарату та телевізора Panasonic (VIERA) під керуванням “HDAVI Control”.

Цю функцію можна використовувати лише при підключенні устаткування кабелем HDMI. Детальнішу інформацію щодо керування дивіться в керівництві з експлуатації приєднаного устаткування.

### Підготовка

- 1 Встановіть “VIERA Link” на “Вкл.” (⇒ 86) (Настройка за умовчанням: “Вкл.”.)
- 2 Налаштуйте роботу “HDAVI Control” на підключеному устаткуванні (напр., на телевізорі).
- 3 Увімкніть все устаткування з підтримкою “HDAVI Control” і виберіть вхідний канал апарату на підключеному телевізорі, щоб функція “HDAVI Control” працювала вірно.

**При зміні підключень виконайте цю процедуру ще раз.**

## Автоматичне перемикання входу Пов'язане ввімкнення живлення

Під час виконання наведених нижче операцій вхідний канал телевізора автоматично перемикатиметься, й відобразатиметься екран цього пристрою. Якщо телевізор вимкнено, він автоматично ввімкнеться.

- При запуску відтворення на апараті
- При виконанні дії, що використовує дисплей для виведення інформації (наприклад, ГЛАВНАЯ Меню)
- Ця функція не працює, якщо вибрано перемикач iPod/iPhone. (⇒ 72)

## Совместн. Выкл.

Все підключене устаткування з підтримкою “HDAVI Control”, включаючи даний апарат, автоматично вимкнеться при вимкненні телевізора.

### Безперервне відтворення музики навіть після вимкнення телевізора

Коли апарат підключено до телевізору Panasonic (VIERA), що підтримує функцію HDAVI Control 2 або більше.

Встановіть “Видео” в “Совместн. Выкл.” (⇒ 86)

## Просте керування лише з пультом ДК VIERA

### За умови, що телевізор підтримує “HDAVI Control 2” або пізнішої версії

Використовуючи пульт дистанційного керування телевізором, можна виконувати різні операції з відтворення та налаштувати параметри. Докладніше див. в інструкції з експлуатації телевізора.



- Кнопки, які можна використовувати для керування апаратом, розрізнятимуться залежно від моделі телевізора. За детальнішою інформацією зверніться до інструкції з експлуатації свого телевізора.
- Натискання певних кнопок на пульті дистанційного керування телевізором може переривати роботу цього пристрою.
- Цей пристрій підтримує функцію “HDAVI Control 5”. “HDAVI Control 5” — найновіший стандарт (остання редакція від листопада 2011 р.), застосовний до обладнання Panasonic, сумісного з технологією HDAVI Control. Цей стандарт сумісний зі звичайним обладнанням HDAVI марки Panasonic.
- VIERA Link “HDAVI Control”, заснований на функціях управління, HDMI, що надаються, який є промисловим стандартом, відомим як HDMI CEC (Consumer Electronics Control), є унікальною функцією, яку нам вдалося розробити і впровадити. Проте, її відповідну роботу з устаткуванням інших виробників, яке підтримує HDMI CEC, гарантувати не можна.
- Для отримання докладної інформації див. керівництва по експлуатації і устаткування інших виробників, яке підтримує функцію VIERA Link.

## Відтворення звуку з телевізора та декодера (STB) через колонки пристрою

За допомогою налаштувань в меню телевізора ви можете виводити аудіо на динаміки пристрою або на динаміки телевізора. Переключіть налаштування виходу аудіо телевізора на динаміки цього пристрою.

### Вибір аудіосигналу з телевізора

Цей пристрій автоматично вмикатиметься разом із телевізором.



- 1 Натисніть [HOME].
- 2 Натисніть [▲, ▼, ◀, ▶] для вибору "Другое", а тоді натисніть [OK].
- 3 Натисніть [◀, ▶] для вибору "Установка", а тоді натисніть [OK].
- 4 Натискаючи [▲, ▼], виберіть "Звук", а потім натисніть [OK].
- 5 Натискаючи [▲, ▼], виберіть "Аудио вход ТВ", а потім натисніть [OK].
- 6 Натискаючи [▲, ▼], виберіть "AUX", "ARC" або "DIGITAL IN" й натисніть [OK].
  - Виберіть вхідні аудіороз'єми, підключені до пристрою.



- Докладніше див. в інструкції з експлуатації телевізора.

## Вибір аудіосигналу з декодера (STB)

Цей пристрій і телевізор автоматично вмикатимуться, коли вмикатиметься живлення декодера (STB). Відео виводитиметься через телевізор, а звук — через колонки цього пристрою.

### Підключення оптичного цифрового аудіокабелю

- Коли цей пристрій і декодер (STB) з'єднані оптичним цифровим аудіокабелем, щоб уможливити виведення звуку через колонки пристрою, необхідно налаштувати наведені нижче параметри.

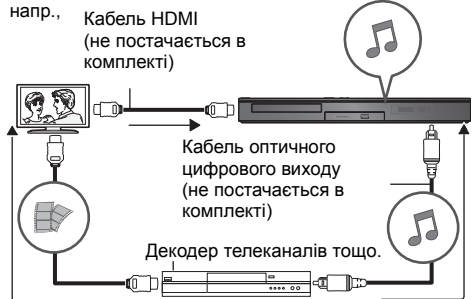

- 1 Натисніть [EXT-IN] для вибору "D-IN".
- 2 Натисніть [STATUS] для вибору "CABLE/SATELLITE AUDIO ON".

Виберіть "CABLE/SATELLITE AUDIO OFF", якщо цей пристрій і декодер (STB) не з'єднані оптичним цифровим аудіокабелем.

# Прослуховування радіо

Можна запрограмувати до 30 каналів.

## Підготовка

Переконайтеся в тому, що підключено антену FM.  
(⇒ 63)

## Попередня настройка радіостанцій

- 1 Натисніть [RADIO] для вибору "FM".
- 2 Натисніть і утримуйте кнопку [STATUS], щоб вибрати "LOWEST" або "CURRENT".

### LOWEST

Щоб почати автоматичну попередню настройку станцій з найнижчої частоти (FM87.50).

### CURRENT

Щоб почати автоматичну попередню настройку станцій з поточної частоти.\*

\* Як змінювати частоту, дивіться "Ручне налаштування та встановлення".

- 3 Натисніть і утримуйте [OK].

Відпустіть кнопку, коли на екрані з'явиться "AUTO".

Тюнер почне пошук радіостанцій, привласнюючи знайденим номери за збільшенням.

## Прослуховування запрограмованого каналу

- 1 Натисніть [RADIO] для вибору "FM".
- 2 Цифровими кнопками привласніть станції номер.

Для введення 1-значного номеру напр., 1: [1] ⇒ [OK].

Для введення 2-значного номеру напр., 12: [1] ⇒ [2] або натисніть [∧, ∨] або [▲, ▼].

## Ручне налаштування та встановлення

Виберіть радіопередачу.

- ① Натисніть [RADIO] для вибору "FM".
- ② Натисніть [SEARCH ◀◀] або [SEARCH ▶▶] щоб вибрати частоту.
- Щоб почати автоматичну настройку, натисніть та утримуйте [SEARCH ◀◀], [SEARCH ▶▶] поки частота не почне змінюватися. Налаштування закінчиться після того, як буде знайдена станція.

Щоб запрограмувати канал

- ③ Під час прослуховування радіопередачі Натисніть [OK].
- ④ Поки "P" блимає на дисплеї Натисніть цифрові клавіші для вибору каналу.



- Якщо на канал в пам'ять заноситься станція, то раніше занесена в пам'ять на цей канал станція буде видалена.
- Налаштування радіо будуть відображені на дисплеї пристрою. (Деякі налаштування також відображуються на екрані телевізора.)

# Використання мережних служб

З головного екрана VIERA Connect доступні інформаційні інтернет-служби.

VIERA Connect уможливорює доступ до кількох інтернет-служб, приклади яких наведено нижче.

- Онлайн-служба прокату фільмів
- Служба відеозв'язку
- Служба пошуку відео

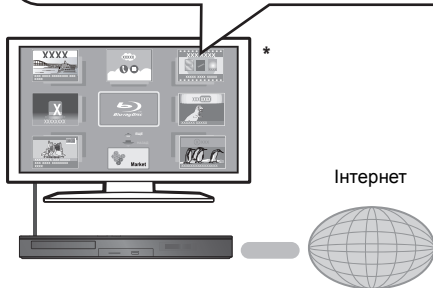

\* Ілюстрації наведені в ознайомлювальних цілях, вміст може бути змінений без попередження.

## Підготовка

- Підключення до комп'ютерної мережі (⇒ 64)
- Мережні настройки (⇒ 65)

## Щоб скористатися відеозв'язком (наприклад, Skype™) :

- З'єднайте цей пристрій із додатковою комунікаційною камерою (TY-CC20W або TY-CC10W).  
Залежно від вашого місцезнаходження ця додаткова камера може бути недоступною. Проконсультуйтеся в місцевого дилера Panasonic.

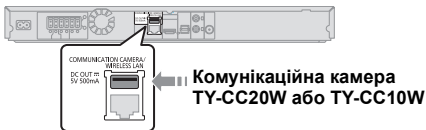

- Якщо цей пристрій підключений до бездротової мережі, підключіть камеру для відеозв'язку через порт USB, що знаходиться у передній частині цього пристрою.
- Спосіб керування можна знайти на наступному веб-сайті.  
<http://panasonic.jp/support/global/cs/>  
(ця веб-сторінка доступна тільки англійською мовою.)

- 1 Натисніть [INTERNET].
  - Сервіс відеозв'язку можна запустити безпосередньо кнопкою [S].

- 2 Виберіть елемент і натисніть [OK].

## Щоб вийти з VIERA Connect.

Натисніть [EXIT], [HOME] або [POP-UP MENU/TOP MENU].



- Під час відтворення вмісту з носія даних неможливо отримати доступ до VIERA Connect, натиснувши кнопку [INTERNET].
- У перелічених нижче випадках можна налаштувати параметри за допомогою пунктів меню налаштувань.
  - Коли обмежується використання VIERA Connect (⇒ 85, "Блокировка Сервіс Сети")
  - Коли аудіосигнал спотворено (⇒ 84, "Авторегул. усилення")
  - Коли відображається неправильний час (⇒ 84, "Временной пояс", "Летнее время")
- Якщо використовується повільне Інтернет-з'єднання, відеозапис може відтворюватись неправильно. Рекомендується користуватись швидкісним Інтернетом зі швидкістю не меншою ніж 6 Мб/с.
- Переконайтесь у тому, що вбудоване ПЗ оновлене, коли повідомлення про оновлення вбудованого ПЗ відображається на екрані. Якщо вбудоване ПЗ не оновлене, ви не зможете використовувати функцію VIERA Connect. (⇒ 66)
- Головне вікно VIERA Connect може змінюватися без попередження.
- Послуги за допомогою VIERA Connect надаються відповідними провайдерами послуг. Надання таких послуг може бути перерване або припинене без попередження. Із цієї причини Panasonic не надає гарантії відносно вмісту або безперервності надаваної послуги.
- Можливо, доступ до всіх функцій web-сайтів або вмісту послуг буде недоступним.
- Деякий вміст не підходить для певних категорій глядачів.
- Деякий вміст буде доступним лише у певних країнах і лише певними мовами.

# Функція “Домашня мережа”

## Відтворення контенту з сервера DLNA

Надавши спільний доступ до фотографій, відео та музики, що зберігаються на підключеному до домашньої мережі медіа-сервері із сертифікацією DLNA (комп'ютер з операційною системою Windows 7, смартфон тощо), можна відтворювати відповідний вміст за допомогою цього домашнього кінотеатру.

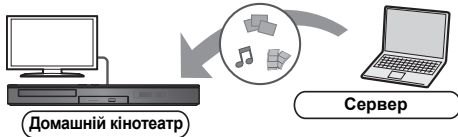

### Підготовка

- 1 Виконайте налаштування мережевого підключення (⇒ 64) і мережі (⇒ 65) для цього апарата.
- 2 Виконайте налаштування домашньої мережі ПК.
- 3 Додайте контент та папку до бібліотек програвача Windows Media® Player або смартфона тощо.
  - Список відтворювання програвача Windows Media® Player може відтворювати лише той контент, який зберігається у бібліотеках.

- 1 Натисніть [HOME].
- 2 Оберіть “Сеть”.
- 3 Оберіть “Домашня Сеть”.
- 4 Оберіть “DLNA клиента”.
  - Оновити цей список можна, натиснувши червону кнопку на пульті дистанційного керування.

5 Виберіть обладнання й натисніть [OK].

- 6 Виберіть елемент для відтворення й натисніть [OK].
  - Залежно від типу вмісту натискання кнопки [OPTION] може забезпечувати доступ до зручних допоміжних функцій.
  - Панель управління (⇒ 79) відображається після початку відтворення. Натисніть [OK], якщо Панель управління не відображається; натисніть [RETURN], щоб сховати Панель управління.

### Щоб вийти з домашньої мережі

Натисніть [EXIT], [HOME] або [POP-UP MENU/TOP MENU].

## Використання цифрового медіа-контролера (DMC)

Смартфон тощо можна використовувати як цифровий медіа-контролер (DMC) для відтворення вмісту із сервера DLNA на відтворювачі (тобто цьому пристрої).

### Можливі способи використання:

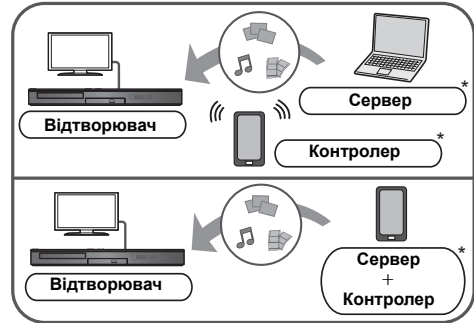

\* Має бути встановлено сумісне з DMC програмне забезпечення.

### Підготовка

Виконайте кроки ①–③. (⇒ ліворуч)

- ④ Виконайте “Настройки Удаленного Устройства”. (⇒ 85)
  - Можна зареєструвати до 16 пристроїв.

- 1 Натисніть [HOME].
- 2 Оберіть “Сеть”.
- 3 Оберіть “Домашня Сеть”.
- 4 Оберіть “Средства Рендерер”.
- 5 Використовуйте обладнання, сумісне з DMC.

Для виходу з екрану Средства Рендерер Натисніть [HOME].



Додаткові відомості див. на зазначеному нижче веб-сайті та в інструкції за експлуатації відповідного обладнання.  
<http://panasonic.jp/support/global/cs/>  
(ця веб-сторінка доступна тільки англійською мовою.)

- Для деяких типів контенту і обладнання відтворення неможливе.
- Пункти, які на дисплеї відображаються сірим кольором, не можуть відтворюватися на цьому пристрої.
- Цей пристрій можливо використовувати для відтворення через підключене обладнання тільки за допомогою DMC.

# Меню опцій

Із цього меню можна виконувати різноманітні операції відтворення та налаштувати різні параметри. Доступні опції різняться залежно від вмісту, що відтворюється, та стану пристрою.

## Про режим кількох користувачів

: налаштування елементів із цією позначкою збережені відповідними користувачами, зареєстрованими в меню ГЛАВНАЯ. Докладніше про реєстрацію та зміну користувачів див. на сторінці 69.

## 1 Натисніть [OPTION].

напр., BD-Video

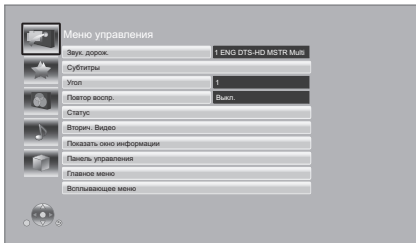

## 2 Виберіть елемент і змініть налаштування.

Для виходу з вікна

Натисніть [OPTION].

Стосовно мови: (⇒ 98)

## Меню управління

### ■ Звук, дорож.

Показує або змінює звукову доріжку.

### ■ Аудио канал

Вибирає номер звукового каналу.

### ■ Субтитры

Змініть налаштування субтитрів.

### ■ Угол

Виберіть номер кута.

### ■ Повтор воспр.

(Тільки тоді, коли на екрані установки починає відображатися минулий час.)

Вибір пункту для повторного відтворення.

- Залежно від носія пункти будуть показані по-різному.
- Виберіть "Выкл." для відміни.

### ■ ВЫБОРОЧ.

Вибирає використання або ні відтворення у випадковому порядку.

### ■ Нач.показ слайдов

Почати слайд-шоу.

### ■ Статус

Показ повідомлень про стан.

### ■ Поверн. вправо

### ■ Поверн. влево

Повернути фіксоване зображення.

### ■ Обои

Вибір нерухомого зображення для використання як фонового зображення меню ГЛАВНАЯ. (⇒ 68)

### ■ Установка аватара

Встановіть фотографію як значок користувача. (⇒ 69)

### ■ Видео



Відображається спосіб запису початкового відео.

### ■ Вторич. Видео

<b>Видео</b>	Вибір ввімкнення/вимкнення зображень. Відображається спосіб запису початкового відео. <ul style="list-style-type: none"><li>● Під час пошуку/співільненого або кадрового відтворення відображається тільки основний відеозапис.</li></ul>
<b>Звук, дорож.</b>	Виберіть ввімкн/вимкн аудію та мову.

## ■ Показати окно информации

Відображає наступне.

	Інформація про властивості аудіо/відеозапису диску.
	Стан налаштувань "Цифрової аудіовиход" (⇒ 82).
	Інформація відносно виходу HDMI.

Натисніть [RETURN] для виходу.

## ■ Панель управління

Відображення Панель управління.  
Відтворення під час використання VIERA Link тощо.  
напр.,

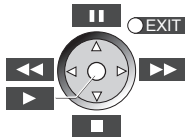

Натисніть кнопку [RETURN], щоб сховати Панель управління.

## ■ Главное меню

Відображення Главное меню.

## ■ Всплывающее меню

Відображення Всплывающее меню.

## ■ Меню

Відображення Меню.

## Персональные настройки

Із цієї категорії доступні налаштування спеціальних функцій цього пристрою.  
Докладніші відомості про відповідні параметри див. у розділах "Настройка изображения" і "Настройка звука" (⇒ 80).

## Настройка изображения

### ■ Режим Изображения

Вибір режиму якості зображення в процесі відтворення.

- Вибравши пункт "Польз.", можна налаштувати параметри в розділі "Настр. Изображ."

### ■ Настр. Изображ.

Тут можна налаштувати якість конкретного зображення.

- Трехм. NR:  
Зменшує сильні фонові шуми для кращого відчуття глибини.  
Коли "Вывод 24p" встановлений на "Вкл.", ця функція може не працювати. (⇒ 82)
- Интегр. NR:  
Згладжує блокуючі шуми та зменшує розмитість навколо контрастних ділянок зображення.

### ■ Регулир. цветности

Обробка сигналів кольоровості HDMI створює зображення високої роздільної здатності та з високою якістю.

### ■ Повысить четкость

Зображення чітке та деталізоване.

### ■ Супер разрешение

Під час виведення зображень звичайної якості з HDMI AV OUT у форматі 1080i/1080p, вони стають більш контрастними й різкими.

### ■ Прогрессив.

Виберіть метод конверсії для прогресивного виходу для відповідності типу матеріалу, що відображається.

- Якщо при виборі "Авто" відео спотворюється, виберіть "Видео" або "Фильм", залежно від матеріалу, що буде відтворюватися.

### ■ 24p

Фільми та інші матеріали, записані в режимі DVD-Video у форматі 24p, відтворюються у форматі 24p.

- Тільки коли ви вибрали "Вкл." у "Вывод 24p" (⇒ 82) та відтворюєте диски, записані зі швидкістю 60 кадрів на секунду.
- Може не працювати з вістом PAL.

### ■ Конфиг. Экр.

Перемкнутися на режим екрана.

### ■ Сброс Установка Изображения

Відновлення заводських налаштувань відео.

## Настройка звука

“Эффекты Окружающего Зв.” та “Звук. Эфф.” можна задати за допомогою [SURROUND] та [SOUND] на пультові дистанційного керування. (→ 88)

### ■ Эффекты Окружающего Зв.

➢ **BD/DVD (многокан. ист-к):**

<b>3D Cinema Surround</b>	Розширення звукового поля вперед, назад, вверх, вправо та вліво для забезпечення глибшого та потужнішого звуку, який краще пасує до тривимірних зображень.
<b>7.1 кан. Вирт. Зв. Окр.</b>	Одержання ефекту 6.1/7.1-канального об'ємного звучання за допомогою 5.1-канальної акустичної системи.
<b>2 кан. Стерео</b>	Стереозвук може відтворюватися з будь-якого джерела. Звук виводитиметься лише через передні колонки і сабвуфер.

➢ **ТВ/CD/iPod (2кан. источник):**

<b>Многокан. аудиовыход</b>	Звук із передніх колонок і колонок об'ємного звучання можна прослуховувати навіть під час відтворення стереозвуку з відповідних джерел.
<b>Суперокружение</b>	Можна відтворювати стереозвук через всі колонки.
<b>Dolby Pro Logic II Movie</b>	Придатний для програмного забезпечення для роботи з відео, або відео, записаного з Dolby Surround. (окрім DivX)
<b>Dolby Pro Logic II Music</b>	Додає ефекти 5.1-канального звучання до джерел стереозвуку. (окрім DivX)

### ■ Звук. Эфф. \*1, 2, 3

➢ **ТВ/CD/iPod (2кан. источник):**

Монтаж:

Ця функція дозволяє вам зробити звук більш яскравим, піднявши високі частоти аудіозапису.

(Запис на диски з частотою 48 кГц і менше)

Рекомендовані настройки:

<b>Монтаж 1</b>	По та рок
<b>Монтаж 2</b>	Джаз
<b>Монтаж 3</b>	Класика

Звук ламп. усил.:

Ця функція забезпечує багате звучання, схоже на відтворюване ламповим підсилювачем.

Рекомендовані настройки:

<b>Звук ламп. усил. 1</b>	Чіткий витончений звук.
<b>Звук ламп. усил. 2</b>	Звук із високою точністю відтворення.
<b>Звук ламп. усил. 3</b>	М'який насичений звук.
<b>Звук ламп. усил. 4</b>	Чистий потужний звук.
<b>Звук ламп. усил. 5</b>	Характерний звук середнього діапазону частот.
<b>Звук ламп. усил. 6</b>	М'який звук, що огортає.

➢ **ВСЕ:**

<b>Эквалайзер</b>	Можна вибрати параметри якості звуку. <b>Обычный/Мощный/Чистый/Мякий</b>
<b>Сабвуфер</b>	Можна відрегулювати гучність басів. Від <b>Уровень 1</b> (найслабший ефект) до <b>Уровень 4</b> (найсильніший ефект) ● Рівні можна задати для кожного джерела.
<b>H.Bass</b>	Можна поліпшити відтворення низькочастотних звуків так, щоб важкі басові звуки можна було чітко чути, навіть якщо акустика кімнати не оптимальна.
<b>Реж. "Тихий окр. Звук"</b>	Можна поліпшити ефект об'ємного звучання при відтворенні звуку з низьким рівнем гучності. (Зручно для нічного перегляду.)
<b>Центральный фокус</b>	Можна налаштувати центральний канал таким чином, щоб складалося враження, наче його звук йде просто з телевізора.

### ■ Высокое качество звука Плюс

Під час відтворення музичного вмісту ця функція покращує якість звуку за рахунок припинення виведення відеосигналу.

<sup>1</sup> Не кожна функція може бути налаштована індивідуально.

<sup>2</sup> Дана функція працюватиме лише при виведенні звуку через термінал HDMI AV OUT за умови, що “Dolby D/ Dolby D +/Dolby TrueHD” або “DTS/DTS-HD” встановлено на “PCM”. (→ 82)

<sup>3</sup> Дана функція не робить жодного впливу на звук у форматі Dolby Pro Logic II.

## Настройки 3D

### ■ Вывод. Тип

Оригинальный	Зберігайте початковий формат зображення.
Совмещенный	Формат зображення 3D має лівий і правий екрани.
от 2D до 3D	Конвертує зображення 2D у формат із 3D-ефектом.

### ■ Режим 3D

Нормальный	Відтворює зображення з нормальними 3D-ефектами.
Мягкий	Насолоджуйтеся шириною 3D-зображень, зберігаючи глибину сприймання.
Ручной	Відтворення тривимірних зображень з налаштуваннями, заданими в розділі "Ручная настройка".

### ■ Ручная настройка

Расстояние	Встановить значення глибини сприймання.
Тип экрана	Вибирає, як виглядає екран під час відтворення 3D-зображення (плоский або круглий).
Ширина рамки	Встановить значення розмиття на краях екрана.
Цвет рамки	Встановить колір розмиття на краях екрана.

### ■ Уровень граф. отобр.

(Лише в разі встановлення прапорця "Full HD" в "Тип 3D" (⇒ 83).)

Під час відтворення тривимірного вмісту можна коригувати місце розташування меню опцій або екрана повідомлень.

## Меню установок

Змініте параметри пристрою, якщо потрібно. Параметри не зміняться, навіть якщо ви перемикаєте пристрій в черговий режим. Деякі пункти меню налаштувань спільні з меню опцій, тобто з обох меню можна досягнути однакових результатів.

### Про режим кількох користувачів

: налаштування елементів із цією позначкою збережені відповідними користувачами, зареєстрованими в меню ГЛАВНАЯ. Докладніше про реєстрацію та зміну користувачів див. на сторінці 69.

- 1 Натисніть [HOME].
- 2 Натисніть [▲, ▼, ◀, ▶] для вибору "Другое", а тоді натисніть [OK].
- 3 Натисніть [◀, ▶] для вибору "Установка", а тоді натисніть [OK].

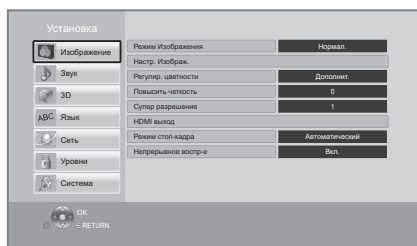

- 4 Виберіть елемент і змініть налаштування.

Для виходу з вікна  
Натисніть [HOME].

## Изображение

■ Режим Изображения  (⇒ 79)

■ Настр. Изображ.  (⇒ 79)

■ Регулир. цветности  (⇒ 79)

■ Повысить четкость  (⇒ 79)

■ Супер разрешение  (⇒ 79)

(Продовження на наступній сторінці)

## ■ HDMI виход

Натисніть [OK] для відображення наступних параметрів:

### ➤ Формат HDMI

Елементи, які підтримуються підключеними пристроями, показані на екрані як “\*”. Якщо вибраний будь-який елемент без “\*”, зображення можуть спотворюватися.

- Якщо вибраний “Автоматический”, автоматично вибирається вихідна роздільна здатність, яка найбільше підходить для підключеного телевізора.
- Для перегляду відео високої чіткості, перетвореного в 1080р, підключити апарат безпосередньо до телевізора з підтримкою 1080р (Телебачення високої чіткості). Якщо апарат підключається до HD телевізора через інше устаткування, проміжне устаткування також має підтримувати 1080р.

### ➤ Вывод 24p

Якщо цей апарат підключений до телевізора, який підтримує вихід 1080/24р з використанням кабелю HDMI, фільми та інші матеріали, записані в режимі 24р, відтворюються в режимі 24р.

- При відтворенні дисків DVD-Video, встановіть параметр “Вкл.”, а також параметр “24р” у “Настройка изображения” (⇒ 79) на значення “Вкл.”.
- Якщо відтворюється зображення BD-Video, яке відрізняється від 24р, зображення буде відтворюватися у режимі 60р.
- 24р: Прогресивне зображення, записане з частотою 24 кадри в секунду (кінофільм). Багато фільмів BD-Video записані з частотою 24 кадри на секунду у відповідності з плівочними матеріалами.

### ➤ Цветовой режим HDMI

Ця настройка потрібна для вибору перетворення кольорового простору сигналу зображення, коли апарат підключений за допомогою кабелю HDMI.

### ➤ Выход в реж. глубок. цвета

Цей пункт дає змогу вибрати, чи потрібно використовувати виведення Deep Colour у разі підключення телевізора, що підтримує технологію Deep Colour.

### ➤ Флажок Типа Содержимого

Якщо в підключеному телевізорі є підтримка цієї функції, він буде налаштовуватися, залежно від вмісту відтворення, на оптимальне виведення.

## ■ Режим стоп-кадра

Виберіть вид зображення, що відображається під час зупинки відтворення.

<b>Автоматический</b>	Автоматично вибирає тип відтворюваного зображення.
<b>Поле</b>	Виберіть при тремтінні зображення в режимі “Автоматический”.
<b>Кадр</b>	Виберіть, якщо неможливо розбірливо прочитати текст із малим шрифтом у режимі “Автоматический”.

## ■ Непрерывное воспр-е

Під час відтворення перехід з розділу на розділ здійснюється непомітно.

- Виберіть “Вкл.”, якщо зображення завмирає на мить під час переходу з розділу до розділу.

## Звук

### ■ Эффекты Окружающего Зв. (⇒ 80)

### ■ Звук. Эфф. (⇒ 80)

### ■ Компрессия динамич. уровня

Ви можете прослуховувати на низкій гучності, але чітко чути діалоги.

(тільки Dolby Digital, Dolby Digital Plus та Dolby TrueHD)

- “Автоматический” працює тільки при відтворенні Dolby TrueHD.

### ■ Цифровой аудиовыход

Натисніть [OK] для відображення наступних параметрів:

#### ➤ Dolby D/Dolby D +/Dolby TrueHD

#### ➤ DTS/DTS-HD

#### ➤ Аудио MPEG

Виберіть вихідний аудіосигнал.

- Виберіть “PCM”, якщо підключене обладнання не може декодувати відповідний формат звуку. Цей пристрій декодує аудіоформат та передає звук на під'єднане обладнання.
- Невідповідні установки можуть викликати шум.

#### ➤ BD-Video Втор. Ауд.

Виберіть, змішувати або ні основний та додатковий звук (включаючи звук клацання кнопок).

Якщо вибраний “Выкл.”, апарат буде відтворювати тільки основний звук.

### ➤ Выход аудио HDMI

Ці налаштування дають змогу вибрати, виводити або ні аудіосигнал через роз'єм HDMI.

- Аудіосигнал буде відтворюватися через колонки системи, якщо вибрати "Вykl."

### ■ Цифровой аудио вход

Натисніть [OK] для відображення наступних параметрів:

#### ➤ PCM-фиксировано

Вибір вихідного аудіосигналу з приладів, підключених до цього пристрою.

- "Вкл.": PCM доступний.
- "Вykl.": DTS, PCM та Dolby Digital доступні. Виберіть "Вкл.", якщо звук періодично зникає.

### ■ Аудио вход ТВ

Виберіть вхід звуку телевізора для роботи з функцією VIERA Link

### ■ Низведение

Виберіть систему знижуючого міксування багатоканального звуку в 2-канальний.

- Виберіть "Окр. зв. зак." для одержання ефекту об'ємного звучання.
- При відтворенні бітового потоку аудіосигналу, система знижуючого міксування не працює.
- Звук виводитиметься як "Стерео" в таких випадках:
  - Відтворення AVCHD
  - Відтворення Dolby TrueHD
  - Відтворення додаткового звуку (включаючи звук клацання кнопок).

### ■ Задержка звука

Порушення синхронізації між відео та аудіосигналом усувається затримкою аудіосигналу.

### ■ Громкоговоритель

Див. стор. 87.

## 3D

### ■ Тип воспроизведения 3D диска

Виберіть метод відтворення відео для 3D-сумісного програмного забезпечення.

### ■ 3D AVCHD воспр.

Виберіть спосіб виведення тривимірного відео AVCHD.

### ■ Тип 3D

Виберіть формат підключеного телевізора.

- Змініть також настройки 3D на телевізорі, якщо вибрано "Совмещенный".

### ■ Отображение сообщ. для 3D

Для запуску 3D-сумісного програмного забезпечення відтворення відео встановіть відкриття або закриття екрана попередження про включення режиму 3D.

### ■ Ручные Настройки (⇒ 81)

### ■ Уровень граф. отобр. (⇒ 81)

## Язык

### ■ Предпочт. муз. файла

Виберіть мову для відтворення.

- Якщо вибраний "Оригинальный", буде використовуватись оригінальна мова кожного диску.
- Введіть код (⇒ 98), якщо вибрано "Другие \* \* \* \* \*".

### ■ Предпочт. субтитры

Виберіть мову для субтитрів.

- Якщо вибраний "Автоматический", а мова, вибрана для "Предпочт. муз. файла" недоступна, субтитри автоматично з'являться на тій мові, на якій вони доступні на цьому диску.
- Введіть код (⇒ 98), якщо вибрано "Другие \* \* \* \* \*".

### ■ Предпочт. меню

Виберіть мову для меню дисків.

- Введіть код (⇒ 98), якщо вибрано "Другие \* \* \* \* \*".

### ■ Текст Субтитров

Оберіть зручну мову зі списку для тексту субтитрів DivX або MKV.

- Цей пункт відображається тільки після відтворення файла.

### ■ Язык на экране

Виберіть мову для даних меню і екранних повідомлень.

## Сеть

### ■ Простая Настройка Сети (⇒ 65)

#### ■ Настройки Сети

Виконайте налаштування, які мають відношення до мережі, індивідуально.

Натисніть [OK] для відображення наступних параметрів:

#### ➤ Режим локальной сети

Виберіть спосіб підключення до локальної мережі.

#### ➤ Настройка беспроводной сети

Цей пункт дає змогу налаштувати параметри бездротового маршрутизатора та підключення. Тут також можна перевірити поточні налаштування підключення та його стан.

#### Настройки подсоединения

Відобразиться мастер підключення бездротового роутера.

#### Настр. Режим Двойной Скорости (2.4ГГц)

Якщо використовується бездротовий формат 2,4 ГГц, це налаштування визначає швидкість з'єднання.

- Якщо для підключення використовується "Режим Дв. Скор. (40МГц)", 2 канали використовують ту саму смугу частот, тому існує велика ймовірність виникнення перешкод прийому. Це може призвести до зниження швидкості з'єднання або його нестабільності.

#### ➤ IP Адрес / Настройки DNS

Це потрібно для перевірки стану підключення до мережі та налаштування IP-адреси та DNS.

Натисніть [OK], щоб показати відповідну настройку.

#### ➤ Настройки Прокси Сервера

Це потрібно для перевірки стану підключення до Проху-сервера та виконання налаштувань.

Натисніть [OK], щоб показати відповідну настройку.

#### ➤ Настройки Сервиса Сети (⇒ 76) (VIERA Connect)

Натисніть [OK] для відображення наступних параметрів.

#### Авторегул. усиления

При використанні VIERA Connect гучність звуку, що залежить від вибраної передачі, автоматично налаштовується на стандартну.

- Залежно від вмісту, робота даної функції може не дати результату.
- Виберіть "Выкл." при звукових спотвореннях.

#### Временной пояс

При виборі годинного поясу на апараті можна встановити місцевий час.

- Деякий вміст VIERA Connect вимагає установки годинного поясу. Встановіть годинний пояс за необхідності.

#### Летнее время

Виберіть "Вкл." при використанні практики літнього часу.

## ➤ **Настройки Удаленного Устройства (⇨ 77)**

Натисніть [OK] для відображення наступних параметрів.

### **Операция над Уд. Устр.**

Включіть для використання за допомогою DMC.

- Якщо обрати "Вкл.", то "Быстрый старт" перемикається на "Вкл."

### **Ввод Названия Устройства**

Встановіть ім'я для цього пристрою, яке буде відображатися у списку підключеного обладнання.

### **Регистрационный Тип**

<b>Автоматический</b>	Дозвольте підключення для всього обладнання, яке потребує доступу до цього пристрою.
<b>Ручной</b>	Встановіть дозволи на підключення індивідуально для кожної одиниці обладнання, що потребує доступу до цього пристрою.

### **Список Удаленных Устройств**

Реєстрація/зняття реєстрації відображеного обладнання може здійснюватись, коли вибрано "Ручной" в "Регистрационный Тип".

## ➤ **Интернет Доступ BD-Live (⇨ 71)**

Можна заборонити доступ в Інтернет при використанні функцій BD-Live.

- Якщо вибраний "Предел", доступ до Інтернету дозволений лише для вмісту BD-Live, який має сертифікати власника.

## **Уровни**

Пароль для наступних пунктів є спільним. Не забудьте свій пароль.

### ■ **Рейтинг DVD-Video**

Встановіть рівень для обмеження відтворення DVD-Video.

### ■ **Рейтинг BD-Video**

Встановіть межу віку для відтворення BD-Video.

### ■ **Блокировка Сервис Сети**

Обмеження можливе за допомогою VIERA Connect.

## **Система**

### ■ **Простая настройка**

Ви можете виконати основні настройки.



### ■ **Настройки ТВ**

Натисніть [OK] для відображення наступних параметрів:

#### ➤ **Формат ТВ**

Встановіть відповідно до типу підключеного телевізора.

Якщо підключений телевізор з форматом зображення 4:3 та відтворюється зображення у форматі 16:9:

<b>4:3</b>	Бічні сторони обрізаються таким чином, що зображення заповнює увесь екран. Якщо відтворюється BD-Video, відеосигнал відтворюється у форматі "4:3 Поч. Ящ."	
<b>4:3 Поч. Ящ.</b>	У верхній та нижній частині зображення з'являються чорні полоси.	

Якщо підключений широкоекранний телевізор 16:9 та відтворюється зображення у форматі 4:3:

<b>16:9</b>	Відеосигнал відтворюється у форматі 4:3 в центрі екрану.
-------------	--

#### ➤ **Система ТВ**

Виконайте налаштування таким чином, щоб воно відповідало телевізійній системі підключеного телевізора.

(Продовження на наступній сторінці)

### ➤ **Функция Хранителя Экр.**

Це запобігає пропаленню на екрані.

- Якщо встановлено на "Вкл.":  
Якщо в режимі відображення списку вмісту користувач не здійснює жодних дій упродовж 10 хвилин, автоматично здійснюється повернення в меню ГЛАВНАЯ.
- Під час відтворення або паузи ця функція недоступна.

---

### ➤ **Сообщения на экране**

Виберіть, чи потрібно автоматично показувати повідомлення статусу.

---

### ➤ **VIERA Link**

Встановіть для використання функції "HDAVI Control" при підключенні за допомогою кабелю HDMI до пристрою, який підтримує "HDAVI Control".

- Виберіть "Вykl.", якщо не бажаєте використовувати "HDAVI Control".

---

### ➤ **Совместн. Выкл.**

При використанні функції VIERA Link пристрій, з яким апарат вимикатиметься разом (⇒ 73). (Дана функція працюватиме залежно від настройок підключеного устаткування, сумісного з VIERA Link "HDAVI Control".)

#### **Видео/Аудио**

При вимкненні телевізора апарат автоматично вимикається.

#### **Видео**

Якщо відтворюється лише звук, пристрій не вимикатиметься автоматично.

---

### ■ **Настройки устройства**

Натисніть [OK] для відображення наступних параметрів:

---

#### ➤ **Передняя Индикаторная**

Змінює яскравість дисплея пристрою.

- Якщо вибрано "Автоматический", задається високий рівень яскравості дисплея, який зменшиться лише під час відтворення.

---

#### ➤ **Редактирование Польз. Инф.**

Зміна інформації про користувача, зареєстрованої в меню ГЛАВНАЯ.

---

### ■ **Быстрый старт**

Швидкість увімкнення з режиму очікування збільшується.

- Якщо вибрано "Вкл.", подаватиметься живлення на внутрішній блок керування, і споживатиметься більше електроенергії, ніж за вибраного значення "Вykl.". (Відомості про споживання електроенергії: ⇒ 96)

---

### ■ **Пульт Управл.**

Зміна коду пульта ДК у разі, якщо інші виробники Panasonic реагують на цей пульт ДК.

---

### ■ **Обновление встроенных программ (⇒ 66)**

Натисніть [OK] для відображення наступних параметрів:

---

#### ➤ **Проверка авто. обновл.**

Якщо апарат підключений до мережі Інтернет, відразу після увімкнення він з'єднуватиметься з сервером виробника і перевірятиме наявність оновлень вбудованого ПЗ.

---

#### ➤ **Обновить сейчас**

За наявності оновлення вбудованого ПЗ можна оновити його вручну.

---

### ■ **Информация о системе**

Натисніть [OK] для відображення наступних параметрів:

---

#### ➤ **Лицензия Прог. Обес.**

Відображається інформація про програмне забезпечення, яке використовується даним пристроєм.

---

#### ➤ **Инф. о версии прогр. Прошивки**

Відображення версії вбудованого програмного забезпечення цього пристрою та модуля бездротової мережі.

---

### ■ **Регистрация DivX**

Вам потрібний код реєстрації для покупки і відтворення контенту DivX Відео за запитом (VOD).

---

### ■ **Настройки по умолчанию**

Відновлення заводських значень усіх параметрів меню налаштувань і меню опцій (за винятком деяких параметрів мережі, оцінок, коду пульта дистанційного керування, мови тощо).

## Керування колонками

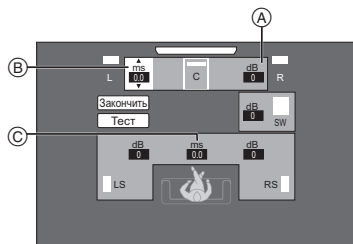

- (A) Гучність (Баланс каналів)
- (B) Час затримки для центральної колонки
- (C) Час затримки для колонок об'ємного звучання

### Налаштування гучності колонок

(Ефективне при прослуховуванні багатоканального звуку)

- 1 Виберіть "Тест" і натисніть [OK].  
Виводиться тестовий сигнал.
- 2 При прослуховуванні тестового сигналу натисніть [▲, ▼] для регулювання гучності кожної колонки. (  )  
Гучність можна відрегулювати в діапазоні +6 дБ до -6 дБ.
  - Налаштуйте гучність кожної колонки відносно гучності передніх лівої і правої Передня ліва (L) і Передня права (R) колонок.
- 3 Натисніть [OK].  
Тестовий сигнал припиняється.

### Час затримки

Для оптимального прослуховування 5.1-канального звуку всі колонки, виключаючи сабвуфер, мають знаходитися на одній відстані від слухача. Якщо відстань ① або ② менша, ніж ③, виміряйте відстань і скоригуйте час, щоб компенсувати різницю (див. таблицю нижче).

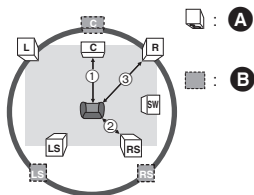

- ① ② ③: Віддалі до колонок
- (A) Дійсне розташування колонок
- (B) Ідеальне розташування колонок

- 1 Натисніть [▲, ▼, ◀, ▶] для вибору поля введення відстані (  ) і натисніть [OK].
- 2 Натисніть [▲, ▼] для вибору параметра і натисніть [OK].

#### Час затримки для центральної колонки

Відніміть відстань ① від відстані ③

Відстань (приблизно)	Налаштування
34 см	1,0 мсек
68 см	2,0 мсек
102 см	3,0 мсек
136 см	4,0 мсек
170 см	5,0 мсек

#### Час затримки для колонок об'ємного звучання.

Відніміть відстань ② від відстані ③

Відстань (приблизно)	Налаштування
170 см	5,0 мсек
340 см	10,0 мсек
510 см	15,0 мсек

#### Завершення налаштування колонок

Натисніть [▲, ▼, ◀, ▶] для вибору "Закончить" і натисніть [OK].

# Відтворення звукових ефектів через всі колонки

Подальшу інформацію про кожне налаштування див. у "Налаштування звуку" в меню опцій. (⇒ 80)

## Эффекты Окружающего Зв.

- 1 Натисніть [SURROUND].
- 2 Натисніть [▲, ▼], виберіть "MULTI CH SOURCE" або "2CH SOURCE", а потім натисніть [OK], нап.,



- 3 Коли відображається вибраний режим, натисніть [▲, ▼], щоб вибрати потрібне налаштування. (⇒ 80)

## Налаштування рівня гучності колонок під час відтворення

- 1 Натисніть [CH SELECT], щоб перейти в режим налаштування колонок.
- 2 Натисніть [CH SELECT] кілька разів для вибору колонки.
  - Натисніть [◀, ▶] для налаштування балансу передніх колонок.
- 3 За допомогою кнопок [▲] (для збільшення) або [▼] (для зменшення) налаштуйте гучність кожної колонки. від -6 дБ до +6 дБ

## Звук. Эфф.

- 1 Натисніть [SOUND].
- 2 Натисніть [▲, ▼], виберіть "2CH SOURCE" або "ALL SOURCE", а потім натисніть [OK], нап.,



- 3 Коли відображується вибраний режим Натисніть [▲, ▼] для вибору потрібної настройки та натисніть [OK]. У разі потреби повторіть цю процедуру. (⇒ 80)



- Деякі ефекти/режими відтворення звуку можуть не працювати або не мати будь-якої дії для деяких джерел.
- Також можливе погіршення якості звуку при використанні цих ефектів з деякими джерелами. Якщо таке відбувається, вимкніть звукові ефекти.

# Варіант розміщення колонок

Перш ніж монтувати колонки на стіну, проконсультуйтеся із кваліфікованим будівельником. Неправильний монтаж може стати причиною пошкодження стіни та колонок, а також травмування людей.

## Кріплення на стіну

Всі колонки (за винятком сабвуфера) можна повісити на стіну.

- Стіни або колони, до яких кріпитимуться колонки, мають бути здатні витримувати навантаження 10 кг на дюбель.

### 1 Забийте дюбель (не входить в комплект постачання) в стіну.

- A Не менше 30 мм
- B Ø 4,0 мм
- C Ø 7,0 мм до Ø 9,4 мм
- D Стіна або колона
- E 5,5 мм до 7,5 мм

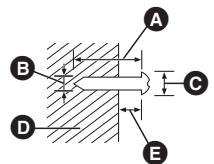

### 2 Повісьте колонку на дюбель, використовуючи отвори в задній кришці колонки.

напр., Передня колонка	
ЗАБОРОНЯЄТЬСЯ	ЩО СЛІД РОБИТИ
<ul style="list-style-type: none"> <li>• У такому положенні колонка може впасти, якщо її здвинути вліво або вправо.</li> </ul>	<ul style="list-style-type: none"> <li>• Здвигніть колонку таким чином, щоб гвинт опинився у цьому положенні.</li> </ul>

За допомогою нижчезазначених вимірювань визначте положення гвинтів на стіні.

- Залиште мінімум 20 мм простору над динаміком і по 10 мм з кожного боку, щоб забезпечити достатньо місця для встановлення динаміка.

## Центральна колонка

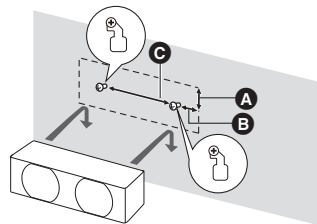

- A 18 мм
- B 25 мм
- C 230,5 мм

## Передня колонка

Прикріпіть до стіни без підставки та стійки.

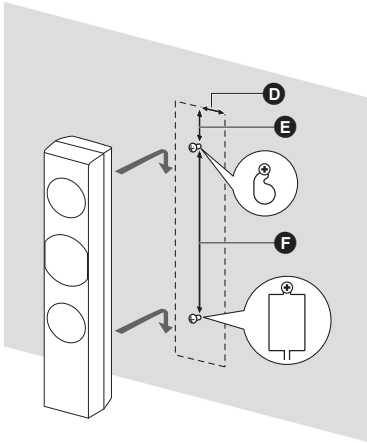

- D** 51 мм
- E** 64 мм
- F** 350 мм

## Колонки об'ємного звучання

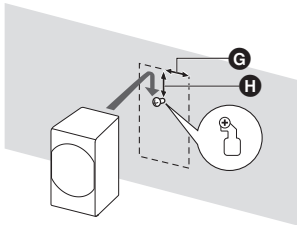

- G** 40 мм
- H** 24 мм

## Запобігання падінню колонок

### Запобігання падінню на землю

Передня колонка

### Запобігання падінню зі стіни

Передня колонка, Колонки об'ємного звучання,  
Центральна колонка

#### 1 Просмикніть шнурок крізь отвір у колонці.

- Використовуйте шнур не менший за  $\varnothing$  2,0 мм, який може витримати вагу більше 10 кг.  
напр.: Передня колонка

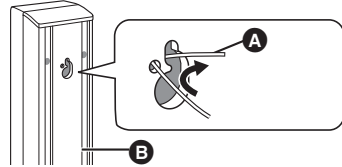

- A** Шнурок (не постачається в комплекті)
- B** Задня частина колонки

#### 2 Просмикніть шнурок крізь кріплення на стіні до динаміка та туго зав'яжіть.

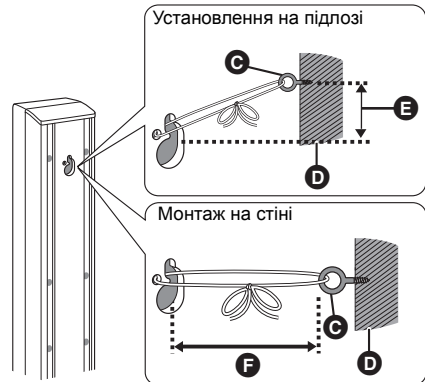

- C** Кільце з різьбою (не постачається в комплекті)
- D** Стіна
- E** Прибл. 150 мм
- F** Не більше 100 мм

## Варіант монтажу передньої колонки

Висоту переднього динаміка можна зменшити, напряму підключивши динамік до основи без використання стійки.

### Підготовка

Від'єднайте кабель динаміка від стійки.

### 1 Протягніть від'єднаний кабель через основу.

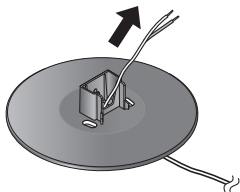

### 2 Прикріпіть динамік до основи та надійно затягніть гвинт (поставляється).

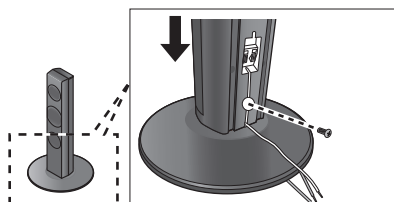

### 3 Під'єднайте кабель динаміка до динаміка та до роз'єму основного блоку. (⇒ 61, 62)

### ■ Перепідключення кабелю динаміка до стійки

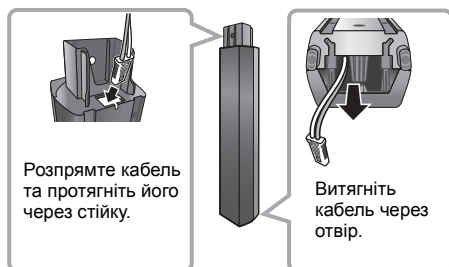

## Керівництво по усуненню несправностей

Перш ніж замовити послугу, виконайте наступні перевірки.

Якщо проблема не усунута, зверніться до свого дилера за порадами.

### Чи встановлена остання версія вбудованого ПЗ?

Можуть бути випущені оновлення вбудованого ПЗ для усунення порушень, які були виявлені при перегляді певних фільмів. (⇒ 66)

Наступне не означає проблеми з пристроєм:

- Постояние звуки при обертанні диска.
- Спотворення зображення при пошуку.
- Зображення спотворюється при заміні дисків 3D.

### ■ Апарат не реагує на команди дистанційного керування або кнопки передньої панелі.

Натисніть та притримайте клавішу [⏻/⏪] на основному апараті упродовж 3 секунд.

- Якщо неможливо вимкнути живлення апарата, витягніть шнур живлення, почекайте 1 хвилину, а потім вставте шнур живлення у розетку.

### ■ Неможливо витягнути диск.

Апарат може мати несправності.

- 1 Поки апарат вимкнений, натисніть та утримуйте кнопку [OK], жовту та синю кнопки пульта дистанційного керування одночасно довше ніж на 5 секунд.  
– "00 RET" відображається на дисплеї апарату.
- 2 Декілька разів натисніть кнопку [▶] (праву) на пульті дистанційного керування або [⏻/⏪] на апараті, поки на дисплеї апарата не відобразиться "06 FTO".
- 3 Натисніть [OK] на пульті ДК або [▲ OPEN/CLOSE] на пристрої.

## Загальні вказівки

Щоб повернутися до заводських налаштувань.

- Виберите "Да" в "Налаштування по умовчанию" в меню Установка. (⇒ 86)

Для повернення усіх налаштувань до заводських.

- Виконаєте скидання пристрою таким чином:
- 1 Поки апарат вимкнений, натисніть та утримуйте кнопку [OK], жовту та синю кнопки пульта дистанційного керування одночасно довше ніж на 5 секунд.  
– "00 RET" відображається на дисплеї апарату.
  - 2 Декілька разів натисніть кнопку [▶] (праву) на пульті дистанційного керування або [⏻/⏪] на апараті, поки на дисплеї апарата не відобразиться "08 FIN".
  - 3 Натисніть та утримуйте кнопку [OK] пульта дистанційного керування або кнопку [▲ OPEN/CLOSE] на апараті не менше ніж 3 секунди.

**Цей апарат вимикається, коли перемикається вхідний канал телевізора.**

- Це нормальне явище при квикористанні VIERA Link (HDMI Control 4 або більш нової). Докладну інформацію можна прочитати в інструкції по експлуатації телевізора.

**Пульт дистанційного керування працює неправильно.**

- Замініть елементи живлення у пульті керування. (⇒ 58)
- Апарат і пульт керування використовують різні коди. Якщо при натисненні кнопки на дисплеї апарату відображається "SET □", змініть код на пульті керування. (⇒ 86, 95)

**Режим телетюнера не відображується, коли ввімкнено телевізор.**

- Таке може траплятися за певних налаштувань телевізора, коли "Быстрый старт" встановлено на "Вкл."
- В залежності від телевізора, цього можна уникнути, повторно підключивши кабель HDMI до іншого вхідного роз'єму HDMI або змінивши параметр автоматичного підключення HDMI.

**Ви забули рейтинговий пароль.**

**Ви бажаєте скасувати рейтинговий рівень.**

- Відновлюється рівень категорій, попередньо встановлений на заводі.
- ① Поки апарат ввімкнений, натисніть та утримуйте кнопку [OK], жовту та синю кнопки пульта дистанційного керування одночасно довше ніж на 5 секунд.  
– "00 RET" відображається на дисплеї апарату.
  - ② Декілька разів натисніть кнопку [▶] (праву) на пульті дистанційного керування або [⏻] на апараті, поки на дисплеї апарата не відобразиться "03 VL".
  - ③ Натисніть [OK] на пульті ДК або [▲] OPEN/CLOSE] на пристрої.

**У цього апарата є труднощі з коректним розпізнанням підключення USB.**

- Відключіть і знову підключіть кабель USB. Якщо підключення все ж таки не розпізнається, вимкніть живлення пристрою і знову ввімкніть.
- Цей апарат може не розпізнавати USB-пристрої, якщо для їх підключення використовується :
  - USB-концентратор
  - подовжувальний USB-кабель, відмінний від кабелю, що поставляється, з адаптером DY-WL5 (додаткове обладнання)
- Під'єднайте жорсткий диск USB до цього пристрою за допомогою кабелю USB, який постачається разом з жорстким диском.

**Пристрій перемикається в черговий режим.**

- Цей апарат автоматично переходить у режим очікування, якщо протягом 30 хвилин не відбувалося жодної активності. (⇒ 68)
- Після закінчення часу, встановленого на таймері вимкнення, апарат вимкнеться. (⇒ 58)
- Один з пристроїв безпеки активований. Натисніть [⏻] для включення пристрою.

**Пристрій не вимикається.**

- ① Натисніть і утримуйте [⏻] на основному пристрої впродовж 5 секунд. (Якщо пристрій все ще не вимикається, від'єднайте шнур живлення, зачекайте одну хвилину, а потім підключіть його знов.)
- ② Переустановіть апарат, виконавши наступне: При ввімкненому апараті одночасно натисніть та притримайте [+ VOLUME], [▲] OPEN/CLOSE] і [⏻] на основному апараті впродовж 5 або більше секунд.

## Зображення

**Зображення з даного пристрою не відтворюються на телевізорі.**

**Зображення спотворене.**

**Тремтіння зображення.**

- Вибрана неправильна роздільна здатність у "Формат HDMI". Скиньте настройки наступним чином:
- ① Поки апарат ввімкнений, натисніть та утримуйте кнопку [OK], жовту та синю кнопки пульта дистанційного керування одночасно довше ніж на 5 секунд.  
– "00 RET" відображається на дисплеї апарату.
  - ② Декілька разів натисніть кнопку [▶] (праву) на пульті дистанційного керування або [⏻] на апараті, поки на дисплеї апарата не відобразиться "04 PRG".
  - ③ Натисніть та утримуйте кнопку [OK] пульта дистанційного керування або кнопку [▲] OPEN/CLOSE] на апараті не менше ніж 3 секунди. Виберіть пункт знову. (⇒ 82)  
– Коли аудіосигнал Dolby Digital Plus, Dolby TrueHD та DTS-HD не відтворюється як бітовий потік, виберіть "Да" в "Настройки по умолчанию" та виконайте правильні налаштування. (⇒ 86)
- Пристрій та телевізор використовують різні відео системи.
- ① Поки апарат ввімкнений, натисніть та утримуйте кнопку [OK], жовту та синю кнопки пульта дистанційного керування одночасно довше ніж на 5 секунд.  
– "00 RET" відображається на дисплеї апарату.
  - ② Декілька разів натисніть кнопку [▶] (праву) на пульті дистанційного керування або [⏻] на апараті, поки на дисплеї апарата не відобразиться "05 P/N".  
(Продовження на наступній сторінці)

- ③ Натисніть та утримуйте кнопку [OK] пульта дистанційного керування або кнопку [▲ OPEN/CLOSE] на апараті не менше ніж 3 секунди. Система перемикається з PAL у NTSC або навпаки.
- Система, що використовується на диску, не підходить до вашого телевізора.  
— Диски PAL не можуть відтворюватися на телевізорі NTSC.
  - Коли “Тип воспроизведения 3D диска” у меню установок встановлено на “Автоматический”, зображення можуть не виводитися. Це залежить від способу підключення. Після витягання диску з цього пристрою, виберіть “Уст. перед пр.” в меню настройки, та виберіть “Воспр. 2D” в екрані настройки, який відображається під час відтворення 3D-дисків. (⇒ 83)
  - У разі наявності викривлених кольорів на телевізорі, вимкніть телевізор приблизно на 30 хвилин.  
Якщо проблема лишилась, відсуньте колонки від телевізора.

---

#### **Відео не виходить з високим дозволом.**

- Переконайтеся, що “Формат HDMI” в меню налаштувань вибраний правильно. (⇒ 82)

---

#### **Відеосигнал 3D не виводиться.**

- Змініть налаштування відповідно до формату підключеного телевізора. (⇒ 83, “Тип 3D”)
- Чи правильно настроєно цей пристрій та телевізор? (⇒ 71)
- Залежно від підключеного телевізора, відтворюване відео може перемикатися на відео 2D через зміни роздільної здатності тощо. Переверте настройки 3D на телевізорі.
- Переверте правильність вибраного відеовходу HDMI на телевізорі.

---

#### **Відеосигнал 3D неправильно виводиться в режимі 2D.**

- Виберіть “Уст. перед пр.” в меню настройки, а потім виберіть “Воспр. 2D” в екрані настройки, який відображається під час відтворення 3D-дисків. (⇒ 83, “Тип воспроизведения 3D диска”)
- Диски, що містять записи з Совмещенный (2-екранною структурою), які можна переглядати в 3D, відтворюються відповідно до настройок телевізора.

---

#### **Вздовж меж екрану відображається чорна полоса.**

##### **Співвідношення сторін екрану неправильне.**

- Переконайтеся, що “Формат ТВ” вибраний правильно. (⇒ 85)
- Виконайте налаштування співвідношення сторін.

## **Звук**

### **Відсутній звук.**

#### **Низька гучність.**

#### **Спотворений звук.**

#### **Неможливо чути потрібний тип аудіо.**

- Переверте підключення колонок та іншого обладнання. (⇒ 61–64)
- Переконайтеся в тому, що настройки колонок в системі є вірними. (⇒ 87)
- Для виходу аудіо з підключеного пристрою за допомогою кабелю HDMI встановіть “Выход аудио HDMI” на “Вкл.” у меню настройки. (⇒ 83)
- Коли “BD-Video Втор. Ауд.” встановлено як “Вкл.”, Dolby TrueHD, Dolby Digital Plus, DTS-HD Master Audio і DTS-HD High Resolution Audio відтворюються як Dolby Digital або DTS Digital Surround.
- Монтаж не буде працювати, коли сигнал бітового потоку виводиться через роз’єм HDMI AV OUT. (⇒ 80)
- Якщо підключення виконується HDMI кабелем, з деяким устаткуванням можливе спотворення звуку.
- Багатоканальний звук з підключених до телевізора пристроїв не виводитиметься у вихідному багатоканальному форматі.  
— Якщо пристрій має роз’єм оптичного аудіовиходу, підключіть пристрій до роз’єму DIGITAL AUDIO IN апарата. (⇒ 63)

---

#### **Відсутній об’ємний звук.**

- Натисніть [SURROUND] та виберіть ефект об’ємного звуку. (⇒ 88)

---

#### **Неможливо перемкнути аудіо.**

- Якщо аудіо сигнал виводиться через роз’єм HDMI AV OUT, встановіть “Dolby D/Dolby D +/Dolby TrueHD”, “DTS/DTS-HD” або “Аудио MPEG” як “PCM”. (⇒ 82)

### **Відсутній звук в телевізорі.**

- Натисніть [EXT-IN], щоб вибрати відповідне джерело. (⇒ 67)
- При підключенні цього пристрою до телевізора за допомогою кабелю HDMI перевірте, чи позначено роз'єм HDMI телевізора як "HDMI (ARC)". Якщо його не позначено таким чином, виконайте підключення за допомогою кабелю HDMI разом із оптичним цифровим аудіокабелем. (⇒ 62)
- Якщо відсутній звук з обладнання, підключеного до роз'єму DIGITAL AUDIO IN цього апарату, переконайтесь, що оптичний аудіовихід обладнання встановлено на PCM.

## **Відтворення**

### **Диск не відтворюється.**

- Диск забруднений. (⇒ 55)

### **Фотографії (в форматі JPEG) відтворюються некоректно.**

- Відредаговані на ПК зображення, збережені у форматі Progressive JPEG, тощо, можуть не відтворюватися.

### **Неможливо відтворити BD-Live.**

- Карта SD захищена від запису. (⇒ 57)
- Переконайтесь, що цей апарат підключений до ширококутового Інтернету. (⇒ 64)
- Перевірте настройки "Інтернет Доступ BD-Live". (⇒ 85)
- Переконайтесь, що карта SD вставлена у гніздо для карт SD. (⇒ 67)

### **Неможливо вибрати альтернативний саундтрек і субтитри.**

- Мови не записані на диск.
- На деяких дисках може бути неможливо змінити звукової доріжки або субтитрів з меню опцій. У такому разі вносьте зміни через власне меню диска. (⇒ 70)

## **Робота з iPod/iPhone**

### **iPod/iPhone не заряджається або не працює.**

- Перевірте, щоб iPod/iPhone був надійно приєднаний. (⇒ 72)
- Ресурс батареї iPod/iPhone вичерпано. Зарядіть iPod/iPhone та знову приступайте до роботи.
- Якщо під час використання iPod/iPhone виникають несподівані операції, знову підключіть iPod/iPhone або повторно запустіть iPod/iPhone.

## **Радіо**

### **Чується спотворений звук або шуми.**

- Підберіть краще положення для антени.

### **Чується клацання.**

- Розташуйте антену як можна далі від телевізора.

### **Надмірний шум.**

- Перемикання виведення звуку в монофонічний режим.  
Натисніть [AUDIO] для вибору "MONO". Звук стає монофонічним.
  - Для скасування знову натисніть цю кнопку або змініть частоту.

За звичайних умов виберіть "AUTO STEREO".

## Мережа

### Неможливо підключитися до мережі.

- Перевірте підключення до мережі та настройки.  
(⇒ 64, 65, 84)
- Установіть підключення, дотримуючись інструкцій з експлуатації кожного пристрою.

### При підключенні до бездротової мережі не відтворюється відео з сертифікованого мультимедійного сервера DLNA Certified, або випадають деякі кадри.

- Вирішити цю проблему може використання швидкішого роутера, наприклад бездротового роутера 802.11n (2,4 ГГц). Якщо ви використовуєте бездротовий роутер 802.11n (2,4 ГГц), необхідно змінити тип кодування на "AES".  
Одночасне використання мікрохвильовки, бездротового телефону тощо на частотах 2,4 ГГц може викликати проблеми зі зв'язком та ін.
- На екрані "Настройка беспроводной сети" (⇒ 84) безперервне висвічування не менше ніж 4 "Прием" індикаторів означає стабільне з'єднання. Якщо світяться 3 або менше індикаторів, або з'єднання перерване, змініть розташування вашого бездротового маршрутизатору та переконайтеся у поліпшенні стану з'єднання. Якщо поліпшення немає, під'єднайтеся до дротової мережі та знову виконайте "Просте налаштування мережі" (⇒ 65).

## Повідомлення

На екрані телевізора або дисплеї пристрою можуть з'являтися наведені нижче повідомлення або службові номери.

### На телевізорі

#### Воспроизведение невозможно.

- Вставлено несумісний диск.

#### Воспроизведение на данном устройстве невозможно.

- Ви спробували відтворити несумісне зображення.
- Переконайтеся, що на дисплеї пристрою не відображається "SD", та вставте картку ще раз.

#### Нет диска.

- Можливо, диск перевернений.

#### ⊘ Операція не доступна.

- Деякі операції не підтримуються даним апаратом. Наприклад:
  - BD-Video: Під час відтворення неможливе зворотнє сповільнене або покадрове відтворення.

#### IP Адрес не установлен.

- "IP адрес" в "IP Адрес / Настройки DNS" є "----. ---. ---. ---". Встановіть "IP адрес", "Подсеть" та "Адрес межсетевого устр.". (При необхідності виберіть автоматичне призначення адреси.)

#### Настройки сетевой безопасности точки доступа в наст. момент обеспечивают слабое шифрование подключения. Рекомендуется усилить уровень безопасности.

- Якщо тип авторизації у бездротовій мережі встановлений на "Без аутентификации", або тип кодування дорівнює "Без шифрования", рекомендуємо з причин безпеки використовувати кодування. За більш детальною інформацією звертайтеся до інструкцій до вашого бездротового роутера. Кодування необхідне при відтворенні відео та інших файлів з пристроїв з підтримкою DLNA.

## На дисплеї апарата

### F99

- Пристрій не працює правильно. Натисніть та утримуйте [⏻/⏪] на основному блокові протягом 3 секунд, щоб перевести пристрій у режим очікування та повторного ввімкнення.

### NET

- При підключенні до мережі.

### No PLAY

- Є обмеження перегляду на BD-Video або DVD-Video. (⇒ 85)

### No READ

- Носій забруднений або подряпаний. Апарат не може його відтворити.

### PLEASE WAIT

- Апарат виконує внутрішні процедури. Це не несправність. Апарат не реагуватиме на спроби керування, поки на дисплеї відображується "PLEASE WAIT".

### REMOVE

- Пристрій USB споживає надто багато живлення. Вийміть пристрій USB.

### SET □

("□" чекає число.)

- Пульт дистанційного керування і пристрій використовують різні коди. Змініть код на пульті дистанційного керування.  
Натисніть і утримуйте [OK] і вказану цифрову кнопку одночасно більше 5 секунд.



### U59

- Апарат гарячий. Апарат перемикається в режим очікування з причин безпеки. Зачекайте приблизно 30 хвилин, доки зникне повідомлення. При установці апарата вибирайте місце з гарною вентиляцією.

### Н□□ або F□□

("□" чекає число.)

- Перевірте кабелі підключення колонок і поправте з'єднання у разі необхідності.
- Є щось незвичайне.
- Перевірте пристрій, керуючись посібником з пошуку та усунення несправностей. Якщо сервісний номер не зникає, виконайте описані нижче дії.
  - ① Від'єднайте вилку від розетки електричної мережі, зачекайте декілька секунд, потім знову вставте її.
  - ② Натисніть [⏻/⏪] для включення пристрою.

Якщо сервісний номер не зникає, незважаючи на виконання описаних вище дій, доручіть сервісне обслуговування дилеру. Звертаючись до дилера, повідомте йому сервісний номер.

### IPOD OVER CURRENT ERROR

- iPod/iPhone споживає надто багато живлення. Від'єднайте iPod/iPhone, потім вимкніть і увімкніть апарат.

### START

- При оновленні вбудованого ПО (прошивки) система перезавантажується. У жодному випадку не вимикайте живлення апарату під час даної процедури.

### UPD□□

("□" чекає число.)

- Вбудоване ПЗ оновлене. Не вимикайте живлення.

### FINISH

- Оновлення ПЗ завершено.

### NOT CONDITIONAL

- Операція не може бути виконана.

### SET OK

- Станції налаштовано; радіо перемикається на останню попередньо налаштовану станцію.

### ERROR

- Не вдалося автоматично налаштувати станції. Виконайте налаштування вручну.

### TUNED/STEREO

- Вибрано режим стереомовлення або стереозвуку.

### TUNED

- Вибрано режим мовлення або мовозвуку.

# Технічні характеристики

## ЗАГАЛЬНІ ДАНІ

Споживана потужність:	80 Вт
Споживана потужність в режимі очікування:	приблизно 0,1 Вт
Споживання енергії:	Змінний струм від 220 В до 240 В, 50 Гц

Розміри (Ш×В×Г):	430 мм×47 мм×263 мм
Маса:	приблизно 2,4 кг
Робочий діапазон температури:	0 °С до 40 °С
Робочий діапазон вологості:	35 % до 80 % відносно вологості (без конденсації)

## ДАНІ ПІДСИЛЮВАЧА

ЗАГАЛЬНА ВИХІДНА ПОТУЖНІСТЬ RMS:	1000 Вт
1 кГц, 10 % загальне гармонічне викривлення	
ПЕРЕДНЯ КОЛОНКА:	160 Вт на канал (3 Ω)
ЦЕНТРАЛЬНА КОЛОНКА:	160 Вт на канал (3 Ω)
КОЛОНКА ОБ'ЄМНОГО ЗВУЧАННЯ:	160 Вт на канал (3 Ω)
100 Гц, 10 % загальне гармонічне викривлення	
САББУФЕР:	200 Вт на канал (3 Ω)

Аудіовхід  
AUX × 1

Цифровий аудіовхід  
Оптичний роз'єм × 1

Частота дискретизації: 32 кГц, 44,1 кГц, 48 кГц  
Формат аудіосигналу: PCM, Dolby Digital, DTS

## ДАНІ ТЮНЕРУ FM

Частотний діапазон: від 87,50 МГц до 108,00 МГц (з крок 50 кГц)  
Антенні термінали: 75 Ω (незбалансований)

## ДАНІ КОЛОНОК

	Низькочастотний динамік КІНЧОГО ТИПУ(см)	Повний діапазон КІНЧОГО ТИПУ(см)	Покращений високочастотний динамік
Передня колонка	—	6,5	—
Центральна колонка	—	6,5	П'єзоелектричного типу
Колонка об'ємного звучання	—	6,5	—
Сабвуфер	16	—	—

	Розміри (Ш (мм)×В (мм)×Г (мм))	Маса (приблизно, кг)
Передня колонка	292 × 1185 × 292	2,42
Центральна колонка	280 × 84 × 78	0,53
Колонка об'ємного звучання	80 × 139 × 71	0,37
Сабвуфер	180 × 408 × 300	4,3

\* Імпеданс усіх колонок дорівнює 3 Ω.

## ДАНІ РОЗ'ЄМІВ

Гніздо USB: USB2.0: 2 системи  
Слот SD карти: Роз'єм: 1 система  
Ethernet: 10BASE-T/100BASE-TX  
1 система

## ДАНІ ВІДЕО

Система сигналу: PAL/NTSC  
Вихід HDMI AV\*  
Роз'єм виходу: Тип A (19 контактів)  
Характеристика ЛАЗЕРА  
Вироб класу 1 LASER  
Довжина хвилі: 790 нм (CD)/660 нм (DVD)/405 нм (BD)  
Потужність лазеру: При використанні захисних пристосувань немає шкідливого випромінювання

\* Даний апарат підтримує функцію "HDAVI Control 5".

Технічні характеристики можуть бути змінені без попереднього повідомлення.

## Формат файла

Формат файла	Розширення	Довідка
<b>MP3</b>	“.MP3”, “.mp3”	Цей пристрій підтримує теги ID3, але відображати можна назви, імена артистів та назви альбомів.
<b>JPEG</b>	“.JPG”, “.jpg”	<ul style="list-style-type: none"> <li>• MOTION JPEG і Progressive JPEG не підтримуються.</li> <li>• Якщо змінити структуру папок чи ім'я файла на ПК чи іншому обладнанні, може виявитися, що відтворення файла неможливе.</li> </ul>
<b>DivX</b>	“.DIVX”, “.divx”, “.AVI”, “.avi”	<ul style="list-style-type: none"> <li>• Відеофайл та файл з текстом субтитрів знаходяться в одній папці, імена файлів однакові, за винятком файлових розширень.</li> <li>• Деякі файли DivX та MKV можуть не відтворюватись, що залежить від роздільної здатності відео та частоти кадрів.</li> </ul>
	<b>Текстовий файл субтитрів</b> “.SRT”, “.srt”, “.SUB”, “.sub”, “.TXT”, “.txt”	
<b>MKV</b>	“.MKV”, “.mkv”	<ul style="list-style-type: none"> <li>• Деякі файли DivX та MKV можуть не відтворюватись, що залежить від роздільної здатності відео та частоти кадрів.</li> </ul>
	<b>Текстовий файл субтитрів</b> “.SRT”, “.srt”, “.SSA”, “.ssa”, “.ASS”, “.ass”	
<b>FLAC</b>	“.flac”	Максимальна частота дискретизації: 192 кГц/ 24 біт
<b>WAV</b>	“.wav”	Максимальна частота дискретизації: 48 кГц/ 16 біт
<b>MPO</b>	“.mpo”	Фотографія 3D

- При деяких параметрах запису та структурі папок, порядок відтворення може відрізнитись або відтворення буде неможливим.

## Обмеження використання нелегально скопійованого вмісту

Для захисту авторських прав у цьому пристрої використовується така технологія.

Примітка щодо технології Cinavia  
У цьому виробі використовується технологія Cinavia, яка запобігає несанкціонованому копіюванню деяких комерційних фільмів і відео, а також відповідних звукових доріжок. У разі виявлення неправомірного використання несанкціонованої копії відобразиться відповідне повідомлення, а операцію відтворення або копіювання буде перервано. Докладніші відомості про технологію Cinavia доступні в Онлайн-центрі інформування користувачів Cinavia (Cinavia Online Consumer Information Center) за адресою <http://www.cinavia.com>. Щоб отримати докладніші відомості про Cinavia поштою, надішліть листівку із зазначенням зворотної адреси на адресу: Cinavia Consumer Information Center, P.O. Box 86851, San Diego, CA, 92138, USA.

# Додаткова інформація

## ■ Список мов відображення

Дисплей	Мова	Дисплей	Мова	Дисплей	Мова
ENG	Англійська	JPN	Японська	ARA	арабська
FRA	Французька	CHI	Китайська	HIN	хінді
DEU	Німецька	KOR	Корейська	PER	перська
ITA	Італійська	MAL	Малайська	IND	індонезійська
ESP	Іспанська	VIE	В'єтнамська	MRI	маорі
NLD	Голландська	THA	Тайська	BUL	болгарська
SVE	Шведська	POL	Польська	RUM	румунська
NOR	Норвезька	CES	Чеська	GRE	грецька
DAN	Данська	SLK	Словацька	TUR	турецька
POR	Португальська	HUN	Угорська	*	Інша
RUS	Російська	FIN	Фінська		

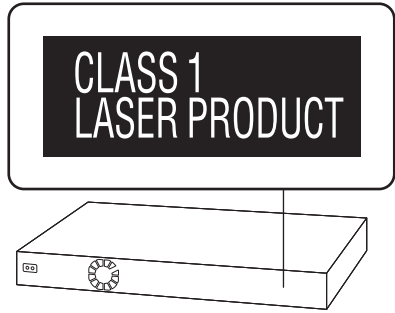



## ■ Перелік кодів мов

Мова	Код	Мова	Код	Мова	Код
абхазська:	6566	італійська:	7384	самоанська:	8377
азербайджанська:	6590	йоруба:	8979	санскрит:	8365
аймара:	6589	казахська:	7575	сербо-хорватська:	8372
албанська:	8381	камбоджійська:	7577	сербська:	8382
амгарік:	6577	канада:	7578	сіндхі:	8386
англійська:	6978	каталанська:	6765	сингальська:	8373
арабська:	6582	кашірська:	7583	словацька:	8375
ассамська:	6583	кечуа:	8185	словенська:	8376
афар:	6565	киргизька:	7589	сомаї:	8379
африкаанс:	6570	китайська:	9072	суахілі:	8387
баскська:	6985	корейська:	7579	сунданська:	8385
башкирська:	6665	корсіканська:	6779	тагальська:	8476
бенгальська:		курдська:	7585	таджицька:	8471
бангла:	6678	кусса:	8872	тайська:	8472
білоруська:	6669	лаоська:	7679	тамільська:	8465
бірманська:	7789	латвійська:		татарська:	8484
біхарі:	6672	латишська:	7686	тві:	8487
болгарська:	6671	латинська:	7685	телугу:	8469
бретонська:	6682	лінгала:	7678	тйбетська:	6679
бутанська:	6890	литовська:	7684	тігрін'я:	8473
вірменська:	7289	македонська:	7775	тонганська:	8479
волапюк:	8679	малагасійська:	7771	турецька:	8482
волоф:	8779	малайська:	7783	туркменська:	8475
в'єтнамська:	8673	малайгамська:	7776	угорська:	7285
галісійська:	7176	мальтійська:	7784	уельська:	6789
голландська:	7876	маорі:	7773	узбецька:	8590
грекандська:	7576	маратхі:	7782	українська:	8575
грецька:	6976	молдавська:	7779	урду:	8582
грузинська:	7565	монгольська:	7778	фарерська:	7079
гуарані:	7178	науру:	7865	Фіджі:	7074
гуджараті:	7185	непальська:	7869	фінська:	7073
датська:	6865	німецька:	6869	французька:	7082
експеранто:	6979	норвезька:	7879	фризька:	7089
естонська:	6984	орія:	7982	хауса:	7265
єврейська:	7387	панджабі:	8065	хінді:	7273
зулуська:	9085	перська:	7065	хорватська:	7282
ідші:	7473	польська:	8076	чеська:	6783
індонезійська:	7378	португальська:	8084	шведська:	8386
інтерлінгва:	7365	гулту:	8083	шотландська:	8378
ірландська:	7165	ретороманська:	8277	шотландська:	7168
ісландська:	7383	російська:	8285	яванська:	7487
іспанська:	6983	румунська:	8279	японська:	7465

CAUTION - VISIBLE AND INVISIBLE LASER RADIATION WHEN OPEN. DO NOT STARE INTO BEAM. FDA 21CFRCLASS II(LB)
CAUTION - CLASS 2 VISIBLE AND INVISIBLE LASER RADIATION WHEN OPEN. DO NOT STARE INTO THE BEAM. IEC98085-1CLASS 2
ATTENTION - RAYONNEMENT LASER VISIBLE ET INVISIBLE CLASS 2. EN CAS D'OUVERTURE, NE PAS REGARDER DANS LE FAISCEAU.
FORSIGTIG - SYNLIG OG USYNLIG LASERSTRÅLING KLASSE 2. NÅR LÅGET ER ÅBENT, UNDGÅ AT SE LIGE IND I STRÅLEN.
VARO - AVATTAESSA OLET ALLTIINA LUOKAN 2 NÄKYVÄÄ JA NÄKYMÄTÖNTÄ LASERSÄTEILYÄ. ÄLÄ TUJOTA SÄTEESEEN.
VARNING - KLASS 2 SYNLIG OCH USYNLIG LASERSTRÅLNING NÄR DENNA DEL ÄR ÖPPNAD. STIRRA EJ IN I STRÅLEN.
VORSICHT - SICHTBARE UND UNSICHTBARE LASERSTRÄHLUNG KLASSE 2. WENN ABDECKUNG GEÖFFNET, NICHT IN DEN STRAHL BLICKEN.
注意 - 打开时有可见及不可见激光辐射。避免光束照射。
注意 - ここを開くとクラス2の可視及び不可視レーザー放射が出る ビームをのぞき込まないこと VQL2P54

(Усереднені виробу)

<p>"AVCHD", "AVCHD 3D", "AVCHD Progressive" та "AVCHD 3D/Progressive" є торговими марками корпорацій Panasonic Corporation і Sony Corporation.</p>
<p>Java є зареєстрованою торговою маркою компанії Oracle та/або її дочірніх компаній.</p> 
<p>Вироблено за ліцензією компанії Dolby Laboratories. Dolby, Pro Logic та символ подвійного D є торговими марками Dolby Laboratories.</p>
<p>Виготовлено за ліцензією відповідно до патентів, виданих Патентним відомством США за №№: 5,956,674; 5,974,380; 6,226,616; 6,487,535; 7,392,195; 7,272,567; 7,333,929; 7,212,872, а також інших патентів і патентних заявок, виданих/зареєстрованих у США та інших країнах. DTS-HD, відповідний символ, а також поєднання напису DTS-HD та відповідного символу є зареєстрованими торговими марками; DTS-HD Master Audio   Essential є торговою маркою компанії DTS, Inc. Виріб постачається в комплекті з програмним забезпеченням. © DTS, Inc. Усі права захищено.</p>
<p>HDMI, логотип HDMI та High-Definition Multimedia Interface є товарними знаками або зареєстрованими товарними знаками HDMI Licensing LLC у США та інших країнах.</p>
<p>Даний продукт ліцензією відповідно до патенту AVC і патентом VC-1 особистого і некомерційного використання споживачем для (i) кодування відео відповідно до візуального стандарту AVC і VC-1 ("AVC/VC-1 Video") і/або (ii) декодування відео AVC/VC-1, яке було закодировано користувачем в процесі особистої і некомерційної діяльності і/або було отримане від видеопровайдера, що ліцензією на надання відео AVC/VC-1 Video. Для іншого використання ліцензія не передостається і не підраховується. Додаткову інформацію можна отримати в MPEG LA, LLC. Див. <a href="http://www.mpegla.com">http://www.mpegla.com</a>.</p>
<p>HDAVI Control™ є торговою маркою компанії Panasonic Corporation.</p>
<p>VIERA Connect є торговою маркою компанії Panasonic Corporation.</p>
<p>Технологію кодування звуку MPEG Layer-3 отримано за ліцензією від Fraunhofer IIS та Thomson.</p>
<p>Логотип SDXC є товарним знаком SD-3C, LLC.</p>
<p>"DVD Logo" є товарним знаком корпорації DVD Format/Logo Licensing Corporation.</p>
<p>"Wi-Fi", "Wi-Fi Protected Setup", "WPA" та "WPA2" є торговими марками або зареєстрованими торговими марками компанії Wi-Fi Alliance.</p>
<p>DivX®, DivX Certified® і пов'язані з ними логотипи є товарними знаками корпорації Rovi Corporation або її дочірніх компаній і використовуються за ліцензією. DivX®, DivX Certified® and associated logos are trademarks of Rovi Corporation or its subsidiaries and are used under license.</p>
<p><b>ЩОДО DIVX ВІДЕО:</b> DivX® — цифровий відеоформат, створений DivX, LLC, дочірньою компанією корпорації Rovi Corporation. Цей пристрій має офіційний сертифікат DivX Certified® і відтворює відео DivX. Для отримання додаткової інформації та програмних інструментів для конвертації ваших файлів у відео DivX відвідайте сайт <a href="http://divx.com">divx.com</a>.</p>
<p><b>ЩОДО DIVX ВІДЕО НА ЗАМОВЛЕННЯ:</b> Для відтворення придбаних відеозаписів DivX відео на замовлення (VOD) необхідно зареєструвати даний пристрій, сертифікований у якості DivX Certified®. Для отримання свого коду реєстрації перейдіть до розділу DivX VOD у меню налаштування свого пристрою. З більш докладною інформацією про порядок реєстрації можна ознайомитись на сайті <a href="http://vod.divx.com">vod.divx.com</a>.</p>

DLNA, the DLNA Logo and DLNA CERTIFIED are trademarks, service marks, or certification marks of the Digital Living Network Alliance.
Windows — це торгова марка або зареєстрована торгова марка корпорації Microsoft Corporation у США та інших країнах.
Skype, зв'язані торгові марки та логотипи і логотип "S" є торговими марками Skype Limited.
<div style="text-align: center;">  </div> <p>"Made for iPod" і "Made for iPhone" означає, що електронне додаткове приладдя було розроблено спеціально для підключення до iPod чи iPhone, і сертифіковане розробником на відповідність стандартам технічних характеристик Apple. Apple не відповідає за роботу цього пристрою або його відповідність стандартам безпеки та нормативно-правових положень. Зауважте, що використання цього приладдя разом із iPod чи iPhone може вплинути на якість бездротового з'єднання. iPhone, iPod, iPod classic, iPod nano та iPod touch є торговими марками компанії Apple Inc., зареєстрованими в США та інших країнах.</p> <p>У цьому виробі використовується таке програмне забезпечення:</p> <ol style="list-style-type: none"> <li>(1) програмне забезпечення, розроблене корпорацією Panasonic Corporation або на її замовлення;</li> <li>(2) програмне забезпечення сторонніх розробників, надане корпорації Panasonic Corporation за ліцензією;</li> <li>(3) програмне забезпечення, що розповсюджується за ліцензією GNU General Public License, Version 2 (GPL v2);</li> <li>(4) програмне забезпечення, що розповсюджується за ліцензією GNU LESSER General Public License, Version 2.1 (LGPL v2.1) та або</li> <li>(5) програмне забезпечення з відкритим вихідним кодом, яке розповсюджується на інших умовах, ніж за ліцензією GPL v2 та/або LGPL v2.1.</li> </ol> <p>Відомості про використання програмного забезпечення категорій (3) та (4) див. в умовах і положеннях GPL v2 і LGPL v2.1 відповідно за посиланнями  <a href="http://www.gnu.org/licenses/old-licenses/gpl-2.0.html">http://www.gnu.org/licenses/old-licenses/gpl-2.0.html</a> і  <a href="http://www.gnu.org/licenses/old-licenses/lgpl-2.1.html">http://www.gnu.org/licenses/old-licenses/lgpl-2.1.html</a>.</p> <p>Окрім того, авторські права на програмне забезпечення категорій (3) та (4) належать кільком фізичним особам. Ознайомитися з повідомленнями про авторські права цих осіб можна за посиланням  <a href="http://panasonic.net/avc/oss/bdplayer/AWBPP12.html">http://panasonic.net/avc/oss/bdplayer/AWBPP12.html</a></p> <p>Розробники програмного забезпечення категорії GPL/LGPL розповсюджують його безкоштовно, сподіваючись, що воно принесе користь. Однак вони не надають на нього ЖОДНИХ ГАРАНТІЙ (у тому числі тих, що мають на увазі), зокрема щодо КОМЕРЦІЙНОЇ ЦІННОСТІ або ПРИДАТНОСТІ ДЛЯ ВИКОНАННЯ ПЕВНИХ ЗАДАЧ.</p> <p>Упродовж принаймні трьох (3) років із дати поставки продукції корпорація Panasonic готова надати всім, хто звернеться за вказаною нижче контактною адресою, повну придатну для машинного зчитування копію вихідного коду відповідного програмного забезпечення категорії GPL v2/LGPL v2.1, стягнувши за це платню в розмірі, не більшому, ніж витрати на фізичну доставку вихідного коду.</p> <p>Контактна інформація  cgrequest.bdplayer@gg.jp.panasonic.com</p> <p>Вихідний код також опубліковано для вільного доступу на зазначеному нижче веб-сайті.  <a href="http://panasonic.net/avc/oss/bdplayer/AWBPP12.html">http://panasonic.net/avc/oss/bdplayer/AWBPP12.html</a></p> <p>Нижче перелічено використане програмне забезпечення категорії (5).</p> <ol style="list-style-type: none"> <li>1. У цьому виробі використовується програмне забезпечення, розроблене OpenSSL Project для використання в наборі інструментів OpenSSL. (<a href="http://www.openssl.org/">http://www.openssl.org/</a>)</li> <li>2. У цьому виробі використовується програмне забезпечення, розроблене Каліфорнійським університетом (University of California, Berkeley) та залученими ним помічниками.</li> <li>3. Код FreeType.</li> <li>4. Програмне забезпечення JPEG групи Independent JPEG Group.</li> </ol> <p>(1) MS/WMA  Частина прав інтелектуальної власності на цей виріб належить корпорації Майкрософт (Microsoft Corporation) та третім сторонам. Використання або розповсюдження відповідних технологій окремо від цього виробу дозволяються лише за наявності ліцензії від Microsoft або повноваженої дочірньої компанії Microsoft.</p> <p>(2) MS/PlayReady/маркування готового виробу  У цьому виробі використано технології, частина прав інтелектуальної власності на які належить корпорації Майкрософт (Microsoft). Використання або розповсюдження відповідних технологій окремо від цього виробу дозволяються лише за наявності ліцензії від Microsoft.</p> <p>(3) MS/PlayReady/повідомлення для кінцевих користувачів  Власники вмісту використовують технологію доступу до вмісту Microsoft PlayReady™ для захисту своїх прав інтелектуальної власності, зокрема на захищений авторським правом вміст. У цьому пристрої програмне забезпечення PlayReady використовується для доступу до вмісту, захищеного за допомогою технології PlayReady та/або WMDRM. Якщо пристрою не вдасться належним чином обмежити використання вмісту, власники вмісту можуть звернутися до корпорації Microsoft з вимогою позбавити пристрій можливості доступу до вмісту, захищеного за допомогою PlayReady. Таке позбавлення не вплине на доступ до незахищеного вмісту або вмісту, захищеного за допомогою інших технологій. Власники вмісту можуть вимагати оновлення програмного забезпечення PlayReady для доступу до їхнього вмісту. Відмова від такого оновлення може призвести до заборони доступу до відповідного вмісту.</p> <p>(4) Vorbis, FLAC, WPA Supplicant  Щоб переглянути ліцензії на програмне забезпечення, виберіть пункт "Лицензия Прог. Обес." з меню налаштувань. (⇒ 86)</p>
Авторське право: Verance Corporation, 2004–2010 рр. Cinavia™ є торговою маркою корпорації Verance Corporation. Захищено патентом 7,369,677 (США) та патентами/патентними заявками, виданими/зареєстрованими в інших країнах за ліцензією від корпорації Verance Corporation. Усі права захищено.

## Інформація щодо утилізації в країнах, які не входять в Європейський Союз



Даний символ дійсний тільки на території Європейського Союзу.  
При потребі утилізації даного виробу зверніться до місцевого керівництва або дилера щодо правильного методу її здійснення.



## ІНФОРМАЦІЯ ПРО ПІДТВЕРДЖЕННЯ ВІДПОВІДНОСТІ ПРОДУКТУ

Blu-Ray система домашнього кінотеатру моделі  
SC-BTT195\*  
торгової марки "Panasonic"

відповідає вимогам Технічного Регламенту з електромагнітної сумісності обладнання (затвердженому постановою Кабінету Міністрів України №785 від 29 липня 2009) та вимогам Технічного Регламенту безпеки низьковольтного електричного обладнання (затвердженому постановою Кабінету Міністрів України №1149 від 29 жовтня 2009)

Модель SC-BTT195* торгової марки Panasonic відповідає вимогам нормативних документів:	ДСТУ EN 55013:2004; ДСТУ EN 55020:2003; ДСТУ EN 61000-3-3:2004; ДСТУ ІЕС 61000-3-2:2004; ДСТУ ІЕС 60065:2009
---	--

Примітка: \* – від трьох до чотирьох будь-яких літер латинського алфавіту та/або цифр на позначення країни призначення виробу.

Декларацію про відповідність можна переглянути на <http://service.panasonic.ua> у розділі «Документи»

Виробник:	Panasonic Corporation	Панасонік Корпорейшн
За адресою:	1006 Kadoma, Osaka, Japan	1006 Кадома, Осака, Японія
Країна походження:	Malaysia	Малайзія

Уповноважений Представник:	ТОВ "ПАНАСОНІК УКРАЇНА ЛТД"
Адреса Уповноваженого Представника:	вулиця Фізкультури, будинок 30-В, місто Київ, 03680, Україна

Термін служби	7 років
---------------	---------

Дату виготовлення ви можете визначити за комбінацією цифр та літер серійного номера, що розташовані на задній частині виробу.

Приклад: XX X X XXXXXXX

Рік: остання цифра року (1-2011, 2-2012,...0-2020)

Місяць: А – Січень, В – Лютий... L – Грудень



**BZ02**

## ИНФОРМАЦИЯ О СЕРТИФИКАЦИИ ПРОДУКЦИИ

Blu-ray система домашнього кинотеатра Panasonic  
моделі SC-BTT195xxxx  
(где "x" = любой буквенно-цифровой символ или пробел)  
сертифицирована  
ОРГАНОМ ПО СЕРТИФИКАЦИИ ПРОДУКЦИИ "ГОСТ-АЗИЯ"  
(Регистрационный номер в Госреестре - РОСС SG.0001.11BZ02)

Сертификат соответствия:	№ РОСС МУ.ВZ02.В09887
Сертификат соответствия выдан:	22 декабря 2011 года
Сертификат соответствия действителен до:	22 декабря 2014 года
Модели SC-BTT195xxxx (где "x" = любой буквенно-цифровой символ или пробел) Panasonic соответствуют требованиям нормативных документов:	ГОСТ Р МЭК 60065-2009, ГОСТ 5651-89 (табл. 1(поз. 11) табл. 2 (поз.6,7)), ГОСТ 22505-97, ГОСТ Р 51515-99, ГОСТ Р 51317.3.2-2006 (разд. 6, 7), ГОСТ Р 51317.3.3-2008
Срок службы	7 (семь) лет

Декларація про Відповідність  
Вимогам Технічного Регламенту Обмеження Використання деяких Небезпечних Речовин в електричному та електронному обладнанні  
(затвердженого Постановою №1057 Кабінету Міністрів України)

Виріб відповідає вимогам Технічного Регламенту Обмеження Використання деяких Небезпечних Речовин в електричному та електронному обладнанні (ТР ОВНР).

Вміст небезпечних речовин у випадках, не обумовлених в Додатку №2 ТР ОВНР, :

1. свинець (Pb) – не перевищує 0,1 % ваги речовини або в концентрації до 1000 частин на мільйон;
2. кадмій (Cd) – не перевищує 0,01 % ваги речовини або в концентрації до 100 частин на мільйон;
3. ртуть (Hg) – не перевищує 0,1 % ваги речовини або в концентрації до 1000 частин на мільйон;
4. шестивалентний хром (Cr<sup>6+</sup>) – не перевищує 0,1 % ваги речовини або в концентрації до 1000 частин на мільйон;
5. полібромбіфеноли (PBВ) – не перевищує 0,1 % ваги речовини або в концентрації до 1000 частин на мільйон;
6. полібромдефенілові ефіри (PBDE) – не перевищує 0,1 % ваги речовини або в концентрації до 1000 частин на мільйон.



Информационный центр Panasonic  
Для звонков из Москвы: +7 (495) 725-05-65  
Бесплатный звонок по России: 8-800-200-21-00

Инфармацыйны цэнтр Panasonic  
Для фіксаванай сувязі званок па тэрыторыі Беларусі бясплатны.  
Бесплатный звонок со стационарных телефонов из Белоруссии: 8-820-007-1-21-00

Інформаційний центр Panasonic  
Міжнародні дзвінки та дзвінки із Києва: +380-44-490-38-98  
Безкоштовні дзвінки зі стаціонарних телефонів у межах України: 0-800-309-880

Panasonic ақпараттық орталығы  
Қазақстан мен Орта Азиядан қоңырау шалу үшін.  
Для звонков из Казахстана и Центральной Азии: +7 (7272) 98-09-09

---

**Panasonic Corporation**  
Web Site: <http://panasonic.net>

© Panasonic Corporation 2012

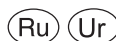

**VQT4A18**  
F0112KA0