



MX710 Series

Руководство пользователя

Ноябрь 2012 г.

www.lexmark.com

Тип(ы) машины:

7463

Модель(и):

036, 037, 236, 237

Содержание

Информация по технике безопасности.....	7
Информация о принтере.....	9
Поиск сведений о принтере.....	9
Выбор места для установки принтера.....	10
Конфигурации принтера.....	11
Основные операции при работе с принтером.....	13
Общие сведения о УАПД и стекле экспонирования сканера.....	14
Общие сведения о панели управления принтера.....	15
Использование панели управления принтера.....	15
Знакомство с цветами света кнопки перехода в спящий режим и цветами индикатора.....	15
Общие сведения о начальном экране.....	16
Назначение кнопок сенсорного экрана.....	18
Установка и использование приложений начального экрана.....	20
Определение IP-адреса принтера.....	20
Определение IP-адреса компьютера.....	20
Доступ к встроенному веб-серверу.....	21
Настройка начального экрана.....	22
Информация о различных приложениях.....	22
Активация приложений начального экрана.....	23
Поиск информации о приложениях начального экрана.....	23
Настройка форм и избранного.....	23
Настройка приложения Card Copy	24
Использование MyShortcut (Параметры экономичного режима).....	25
Настройка приложения Multi Send	25
Настройка функции сканирования в сетевое расположение	26
Настройка удаленной панели управления	27
Экспорт и импорт конфигурации.....	27
Дополнительная настройка принтера.....	29
Установка внутренних дополнительных устройств.....	29
Установка дополнительных аппаратных модулей.....	50

Подключение кабелей.....	53
Установка ПО принтера.....	55
Сеть.....	57
Проверка установки принтера.....	67
Загрузка бумаги и специальных материалов для печати.....	68
Задание формата и типа бумаги.....	68
Настройка параметров для бумаги формата Universal.....	68
Загрузка лотка на 250 или 550 листов.....	68
Загрузка бумаги в лоток подачи на 2100-листов.....	75
Загрузка в многоцелевое устройство подачи.....	81
Связывание лотков и исключение лотков из цепочки связи.....	85
Инструкции по работе с бумагой и специальными материалами для печати.....	88
Использование специальной бумаги.....	88
Инструкции по использованию бумаги.....	90
Поддерживаемые форматы, типы и плотность бумаги.....	94
Выполняется печать.....	98
Печать форм и документа.....	98
Печать с флэш-накопителя.....	100
Печать конфиденциальных и других отложенных заданий.....	102
Печать информационных страниц.....	104
Отмена задания на печать.....	105
Копирование.....	106
Получение копий.....	106
Копирование фотографий.....	107
Копирование на специальные материалы для печати.....	107
Создание кода быстрого доступа для копирования с помощью панели управления принтера.....	109
Настройка параметров копирования.....	109
Размещение информации на копиях.....	115
Отмена задания на копирование.....	116
Сведения о параметрах копирования.....	117

Передача по электронной почте.....	121
Настройка принтера для отправки электронной почты.....	121
Создание кода быстрого доступа для электронной почты.....	122
Отправка документа по электронной почте.....	123
Настройка параметров электронной почты.....	125
Отмена передачи сообщения электронной почты.....	126
Сведения о параметрах электронной почты.....	126
Работа с факсом.....	130
Настройка принтера для отправки факса.....	130
Передача факса.....	148
Создание кодов быстрого доступа.....	150
Настройка параметров факса.....	151
Отмена исходящего факса.....	153
Откладывание и пересылка факсов.....	153
Сведения о параметрах факсимильной передачи.....	155
Сканирование.....	157
Использование функции сканирования в сеть.....	157
Сканирование с передачей по адресу FTP.....	158
Сканирование на компьютер или флэш-накопитель.....	161
Сведения о параметрах сканирования.....	164
Структура меню.....	167
Список меню.....	167
Меню "Бумага".....	168
Меню "Отчеты".....	179
Меню "Сеть/Порты".....	181
Меню "Безопасность".....	195
Меню Settings (Параметры).....	201
меню "Справка".....	250
Экономия денег с заботой об окружающей среде.....	252
Экономия бумаги и тонера.....	252
Экономия энергии.....	253
Утилизация.....	256

Закрепление принтера.....	258
Заявление об энергозависимости.....	258
Очистка энергозависимой памяти.....	258
Очистка энергонезависимой памяти.....	259
Очистка памяти жесткого диска принтера.....	259
Настройка шифрования жесткого диска принтера.....	260
Поиск сведений о безопасности принтера.....	261
Обслуживание принтера.....	262
Чистка деталей принтера.....	262
Проверка состояния компонентов и расходных материалов.....	265
Заказ компонентов и расходных материалов.....	266
Хранение расходных материалов.....	269
Замена расходных материалов.....	270
Перемещение принтера.....	276
Управление принтером.....	278
Поиск расширенной информации о сети и данных для администратора.....	278
Проверка виртуального дисплея.....	278
Настройка уведомлений по электронной почте.....	278
Просмотр отчетов.....	279
Настройка уведомлений о расходных материалах из встроенного веб-сервера.....	279
Восстановление значений по умолчанию, заданных изготовителем.....	280
Устранение замятий.....	281
Предотвращение замятия материалов для печати.....	281
Значение сообщений о замятиях бумаги и их местоположение.....	282
Замятие страницы-[x], поднимите переднюю крышку для снятия картриджа. [200–201].....	284
Замятие страницы -[x], откройте верхнюю заднюю дверцу. [202].....	287
Замятие страницы -[x], откройте верхнюю и нижнюю заднюю дверцы. [231–234].....	288
Замятие страницы-[x], устраните замятие в стандартном выходном лотке. [203].....	290
Замятие страницы -[x], снимите лоток 1 для очистки устройства двусторонней печати. [235–239].....	291
Замятие страницы-[x], откройте лоток [x]. [24x].....	292
Замятие страницы -[x], очистите устройство ручной подачи. [250].....	293
Замятие страницы [x], откройте верхнюю крышку автоподатчика. [28y.xx].....	295

Поиск и устранение неисправностей.....	298
Значение сообщений принтера.....	298
Устранение неполадок печати.....	318
Устранение проблем печати.....	326
Устранение неполадок копирования.....	355
Устранение неполадок передачи факса.....	359
Устранение неполадок сканера.....	365
Решение проблем приложений начального экрана.....	370
Встроенный веб-сервер не открывается.....	371
Обращение в службу технической поддержки.....	372
Уведомления.....	373
Информация по продукту.....	373
Уведомление о редакции.....	373
Потребляемая мощность.....	377
Указатель.....	383

Информация по технике безопасности

Подключайте кабель питания к легкодоступной и надежно заземленной сетевой розетке, расположенной рядом с изделием.

Запрещается устанавливать и использовать данное устройство рядом с водой или в местах с высокой влажностью.

 **ВНИМАНИЕ-ВОЗМОЖНОСТЬ ТРАВМЫ:** В изделии используется лазерное излучение. Использование органов управления, выполнение регулировок или любых других действий, не описанных в настоящем руководстве, может привести к опасному облучению.

Процесс печати в данном изделии связан с нагреванием материала для печати, что может привести к выделению из материала вредных веществ. Во избежание опасных последствий изучите раздел руководства, содержащий рекомендации по выбору материалов для печати.

 **ВНИМАНИЕ-ВОЗМОЖНОСТЬ ТРАВМЫ:** Литиевая батарейка в данном устройстве не подлежит замене. При неправильном выполнении замены существует опасность взрыва литиевой батарейки. Не перезаряжайте, не разбирайте и не сжигайте литиевую батарейку. Утилизируйте использованные литиевые батарейки в соответствии с указаниями изготовителя батарейки или местными предписаниями.

 **ВНИМАНИЕ-ГОРЯЧАЯ ПОВЕРХНОСТЬ:** Возможен нагрев внутри принтера. Для уменьшения опасности получения травмы из-за горячего компонента дождитесь остывания поверхности перед тем, как до неё дотронуться.

 **ВНИМАНИЕ-ВОЗМОЖНОСТЬ ТРАВМЫ:** Принтер весит более 18 кг, поэтому для его безопасного перемещения требуется не менее двух человек.

 **ВНИМАНИЕ-ВОЗМОЖНОСТЬ ТРАВМЫ:** Прежде чем перемещать принтер, во избежание травм и повреждений принтера выполняйте следующие указания.

- Выключите принтер с помощью выключателя и отсоедините кабель питания от электрической розетки.
- Перед перемещением принтера отсоедините от него все кабели.
- Если установлен дополнительный лоток, сначала извлеките его из принтера. Чтобы удалить дополнительный лоток, сдвиньте фиксатор с правой стороны лотка по направлению к передней части лотка, пока не услышите *щелчок*.
- Поднимайте принтер за выемки для рук с обеих сторон принтера.
- Следите за тем, чтобы при опускании принтера ваши пальцы не оказались под принтером.
- Перед настройкой принтера убедитесь в наличии вокруг него достаточного свободного пространства.

Используйте кабель питания, входящий в комплект поставки данного продукта или одобренный изготовителем.

При подключении данного устройства к телефонной сети общего пользования используйте только телекоммуникационный кабель (RJ-11), прилагаемый к данному устройству или кабель 26 AWG или большего сечения.

 **ВНИМАНИЕ-ОПАСНОСТЬ ПОРАЖЕНИЯ ТОКОМ:** При доступе к плате контроллера или установке дополнительного оборудования или устройств памяти после настройки принтера, прежде чем продолжить, выключите принтер и отсоедините кабель питания от электрической розетки. Если к принтеру подключены другие устройства, отключите их, а затем отсоедините подключенные к принтеру кабели.

 **ВНИМАНИЕ-ОПАСНОСТЬ ПОРАЖЕНИЯ ТОКОМ:** Убедитесь в том, что все внешние подключения (например подключение сети Ethernet или телефона) установлены правильно с использованием соответствующих портов.

Это устройство разработано, проверено и признано соответствующим строгим международным стандартам при использовании определенных компонентов данного изготовителя. Обеспечивающие безопасность конструктивные особенности некоторых деталей не всегда являются очевидными. Изготовитель не несет ответственности за последствия применения других запасных частей.

 **ВНИМАНИЕ-ВОЗМОЖНОСТЬ ТРАВМЫ:** Не скручивайте, не сгибайте, не ударяйте и не ставьте тяжелые предметы на кабель питания. Не подвергайте кабель питания нагрузке и не допускайте его перетирания. Не заземляйте кабель питания между предметами мебели и стенами. В противном случае возможно возгорание или поражение электрическим током. Регулярно проверяйте кабель питания на наличие признаков подобных проблем. Перед осмотром отключайте кабель питания от электрической розетки.

Обслуживание и ремонт, не описанные в документации пользователя, должны производиться опытным специалистом по поддержке.

 **ВНИМАНИЕ-ОПАСНОСТЬ ПОРАЖЕНИЯ ТОКОМ:** Во избежание поражения электрическим током при чистке корпуса принтера, прежде чем продолжить, отсоедините кабель питания от электророзетки и отсоедините все кабели принтера.

 **ВНИМАНИЕ-ОПАСНОСТЬ ПОРАЖЕНИЯ ТОКОМ:** Во время грозы запрещается использование факсимильной связи. Запрещается устанавливать и использовать данное устройство или выполнять электрические/кабельные подключения, например подключение факса, кабеля питания или телефонного кабеля, во время грозы.

 **ВНИМАНИЕ-ОПАСНОСТЬ ОПРОКИДЫВАНИЯ:** Конфигурации для напольной установки требуют установки дополнительных устройств. При использовании нескольких дополнительных устройств подачи необходимо устанавливать принтер на подставку или основание. Если вы приобрели многофункциональный принтер (МФП) с функциями сканирования, копирования и факсимильной передачи, вам могут потребоваться дополнительные приспособления. Дополнительные сведения см. на веб-сайте по адресу: www.lexmark.com/multifunctionprinters.

 **ВНИМАНИЕ-ВОЗМОЖНОСТЬ ТРАВМЫ:** Для уменьшения риска нестабильной работы оборудования загружайте каждый лоток отдельно. Остальные устройства подачи или лотки держите закрытыми.

СОХРАНИТЕ ЭТИ ИНСТРУКЦИИ.

Информация о принтере

Поиск сведений о принтере

Какую информацию требуется найти?	Рекомендации по поиску
<p>Указания по первоначальной установке.</p> <ul style="list-style-type: none"> • Подключение принтера • Установка программного обеспечения принтера 	<p>Документация по установке - документацию по установке, которая прилагается к принтеру, также можно загрузить с веб-сайта Lexmark http://support.lexmark.com.</p>
<p>Дополнительные инструкции по установке и указания по использованию принтера:</p> <ul style="list-style-type: none"> • Выбор и хранение бумаги и специальной бумаги • Загрузка бумаги • Настройка параметров принтера • Просмотр и печать документов и фотографий • Установка и использование программного обеспечения принтера • Настройка принтера в сети • Уход и обслуживание принтера • Поиск и устранение неполадок 	<p><i>Руководство пользователя</i> — <i>Руководство пользователя</i> доступно на компакт-диске с программным обеспечением и документацией.</p> <p>Для поиска обновлений посетите веб-сайт http://support.lexmark.com.</p>
<p>Инструкции:</p> <ul style="list-style-type: none"> • Подключение принтера к сети Ethernet • Устранение проблем подключения принтера 	<p><i>Руководство по работе в сети</i>. Откройте компакт-диск с программным обеспечением и документацией и в папке «Публикации» найдите раздел <i>Документация к принтеру и программному обеспечению</i>. Из списка публикаций выберите ссылку Руководство по работе в сети.</p>
<p>Справка по использованию программного обеспечения принтера</p>	<p>Справка Windows или Mac - откройте программу принтера, а затем выберите Справка.</p> <p>Щелкните  для просмотра контекстной справки.</p> <p>Примечания.</p> <ul style="list-style-type: none"> • Справка по программе устанавливается автоматически вместе с программным обеспечением принтера. • Программное обеспечение принтера находится в программной папке принтера или на рабочем столе, в зависимости от операционной системы.

Какую информацию требуется найти?	Рекомендации по поиску
<p>Самая последняя вспомогательная информация, обновления и поддержка клиентов.</p> <ul style="list-style-type: none"> • Документация • Файлы драйверов для загрузки • Поддержка путем общения через Интернет • Поддержка по электронной почте • поддержка голосовой связи 	<p>Веб-сайт Службы поддержки Lexmark — http://support.lexmark.com</p> <p>Примечание. Выберите страну или регион, а затем выберите продукт для просмотра соответствующего веб-узла поддержки.</p> <p>Номера телефонов поддержки и часы работы в вашей стране или регионе можно найти на веб-сайте поддержки или на печатной гарантии, прилагаемой к принтеру.</p> <p>Укажите следующие сведения (которые имеются в чеке продавца и на задней панели принтера) и будьте готовы предоставить их при обращении в службу поддержки. Эти сведения помогут быстрее ответить на вопрос:</p> <ul style="list-style-type: none"> • Код типа механизма • Серийный номер • Дата покупки • Магазин, где был приобретен принтер
<p>Сведения о гарантии</p>	<p>Сведения о гарантии отличаются в зависимости от страны или региона:</p> <ul style="list-style-type: none"> • В США - см. Заявление об ограниченной гарантии, прилагаемое к принтеру, или на веб-сайте http://support.lexmark.com. • В других странах и регионах — см. печатную документацию по гарантийным обязательствам из комплекта поставки сканера.

Выбор места для установки принтера

 **ВНИМАНИЕ-ВОЗМОЖНОСТЬ ТРАВМЫ:** Принтер весит более 18 кг (40 фунтов), поэтому для его безопасного перемещения требуется не менее двух человек.

При выборе места для принтера, оставьте достаточное пространство для открывания лотков, крышек и дверец. Если планируется установить дополнительные устройства, предусмотрите также место и для них. Важно обеспечить выполнение следующих условий.

- Установите принтер рядом с надежно заземленной и легкодоступной розеткой.
- Убедитесь, что циркуляция воздуха отвечает требованиям стандарта ASHRAE в последней редакции или стандарту 156 технического комитета по стандартизации.
- Необходимо подготовить горизонтальную, прочную и устойчивую поверхность.
- Принтер следует содержать в следующих условиях:
 - в чистом состоянии, сухом и незапыленном месте;
 - в принтере не должно оставаться скрепок;
 - вдали от непосредственного воздействия воздушных потоков кондиционеров, нагревателей или вентиляторов;
 - не допуская воздействия прямого солнечного света, резких перепадов влажности или температуры;
- Соблюдайте рекомендуемый температурный режим и избегайте колебаний.

Окружающая температура	от 15,6 до 32,2°C (от 60 до 90°F)
Температура хранения	от 1 до 35°C (от 34 до 95°F)

- Обеспечьте наличие рекомендованного свободного пространства вокруг принтера для надлежащей вентиляции:

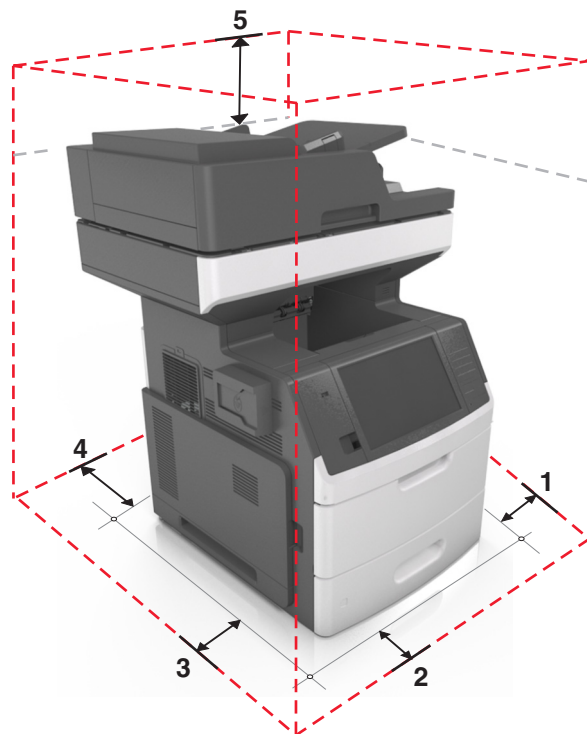

1	Правая сторона	15 см (6")
2	Спереди	39,4 см (15,5")
3	Левая сторона	15 см (6")
4	Сзади	15 см (6")
5	Верхний	15 см (6")

Конфигурации принтера

⚠ ВНИМАНИЕ-ОПАСНОСТЬ ОПРОКИДЫВАНИЯ: Конфигурации для напольной установки требуют установки дополнительных устройств. При использовании нескольких дополнительных устройств подачи необходимо устанавливать принтер на подставку или основание. Если вы приобрели multifunction printer (МФП) с функциями сканирования, копирования и факсимильной передачи, вам могут потребоваться дополнительные приспособления. Дополнительные сведения см. на веб-сайте по адресу: www.lexmark.com/multifunctionprinters.

Базовая модель

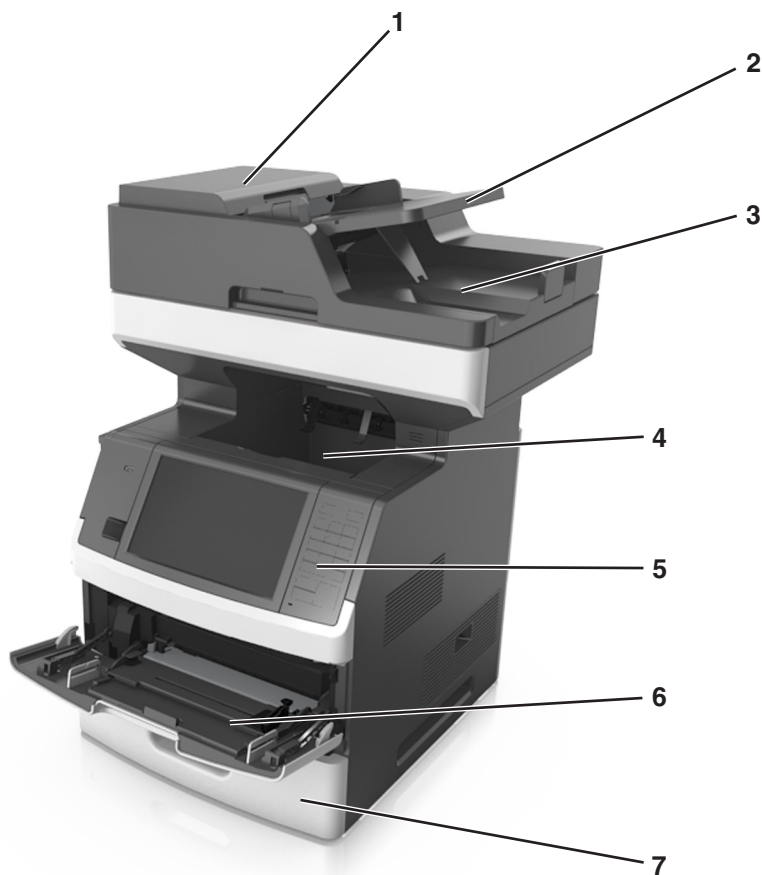

1	Устройство автоматической подачи документов (УАП)
2	Лоток устройства автоматической подачи
3	Лоток УАПД
4	Стандартный лоток
5	Панель управления принтера
6	Многоцелевое устройство подачи на 100 листов
7	Стандартный лоток на 550 листов

Полностью укомплектованная модель

На следующем рисунке изображено максимальное количество дополнительных лотков, которые поддерживаются принтером. Подробнее о других конфигурациях, см. на веб-сайте www.lexmark.com/multifunctionprinters.

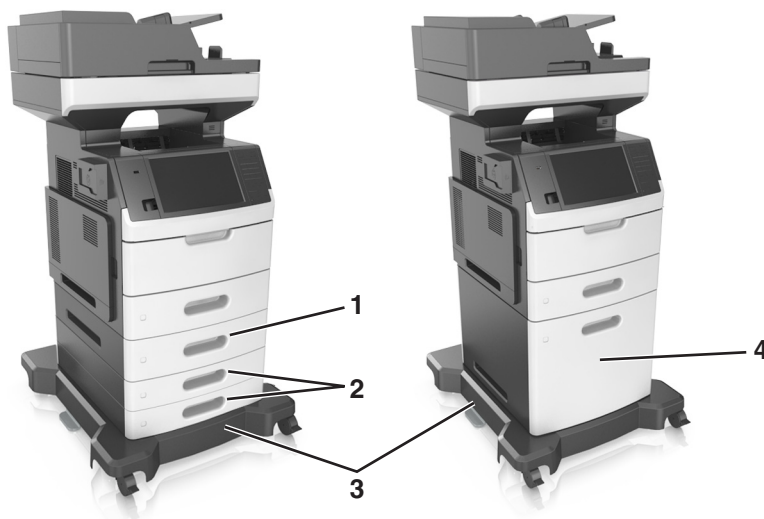

1	Дополнительный лоток подачи на 550 листов
2	Дополнительные лотки на 250 листов
3	Основание
4	Дополнительный лоток подачи на 2100-листов

При использовании дополнительных лотков:

- Всегда используйте напольную подставку, когда принтер сконфигурирован для использования с лотком на 2100 листов.
- Дополнительный лоток на 2100 листов должен всегда располагаться в нижней части конфигурации и может быть сопряжен только с одним дополнительным лотком на 250 или 550 листов.
- Можно комбинировать три дополнительных лотка на 250 или 550 листов и устанавливать их в любом порядке.

Основные операции при работе с принтером

- Быстрое копирование или настройка принтера для выполнения особых заданий на копирование.
- Отправка факса с помощью панели управления принтера.
- Одновременная передача факса нескольким получателям.
- Сканирование документов и отправка на компьютер, адрес электронной почты, флэш-диск или каталог назначения FTP.
- Сканирование документов и передача их на другой принтер (PDF при помощи FTP).

Общие сведения о УАПД и стекле экспонирования сканера

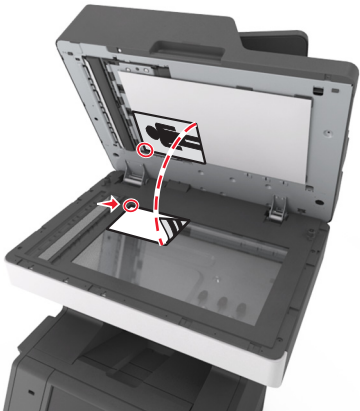
Устройство автоматической подачи документов (УАП)	Стекло экспонирования сканера
 <p data-bbox="151 867 768 955">Устройство автоматической подачи можно использовать для многостраничных документов, включая двусторонние страницы.</p>	 <p data-bbox="800 867 1458 982">Стекло сканера используется для отдельных страниц, небольших документов (например, открыток или фотографий), прозрачных пленок, фотобумаги или тонких листов (например, вырезок из журналов).</p>

Для сканирования документов можно использовать и УАПД, и стекло экспонирования сканера.

Использование УАПД

Использование УАПД.

- Загрузите исходный документ в УАПД лицевой стороной вверх, короткой стороной вперед.
- В устройство автоматической подачи можно загружать не более 150 листов обычной бумаги.
- Размеры сканируемых изображений шириной от 76,2 x 127 мм (3 x 5 ") и длиной до 216 x 635 мм (8,5 x 25 ")
- Плотность сканируемых документов от 52 до 120 г/м² (от 14 до 32 фунтов).
- Не загружайте в лоток УАПД почтовые открытки, фотокарточки, документы небольшого формата, прозрачные пленки, фотобумагу и документы на тонкой бумаге (например, вырезки из журналов). Помещайте такие документы на стекло экспонирования сканера.

Использование стекла экспонирования сканера

Использование стекла экспонирования сканера.

- Поместите документ на стекло сканера лицевой стороной вниз в угол, помеченный зеленой стрелкой.
- Сканирование и копирование документов форматом до 216 x 355,6 мм (8,5 x 14").
- Разрешается копирование книг толщиной до 25,3 мм (1 дюйм).

Общие сведения о панели управления принтера

Использование панели управления принтера

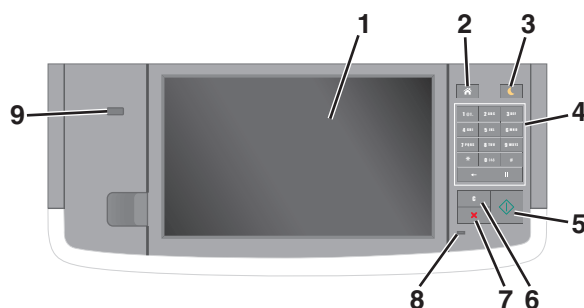

Использовать		Чтобы
1	Отобразить	<ul style="list-style-type: none"> Просмотр состояния принтера и сообщений. Настройка и работа с принтером.
2	Кнопка "Домашняя"	Возвращение к начальному экрану.
3	Кнопка перехода в спящий режим	<p>Переход в спящий режим или режим гибернации.</p> <p>Выполните следующие действия для выведения принтера из спящего режима.</p> <ul style="list-style-type: none"> Коснитесь экрана или нажмите на любую кнопку. Откройте крышку или дверцу. Передайте задание на печать с компьютера. Выполнения сброса по включению питания (POR) выключателем питания. Присоедините устройство к порту USB на принтере.
4	Клавиатура	Ввод чисел, букв или символов.
5	Кнопка «Старт»	Запуск задания в зависимости от выбранного режима.
6	Кнопка "Очистить все" / "Сброс"	Производит восстановление значений параметров по умолчанию таких функций, как копирование, отправка факсов и сканирование.
7	кнопка "Отмена"	Отмена всех операций принтера.
8	Световой индикатор	Проверка состояния принтера.
9	Порт USB	<p>Подсоедините флэш-диск к принтеру.</p> <p>Примечание. Флэш-диски поддерживает только USB-порт на передней панели принтера.</p>

Знакомство с цветами света кнопки перехода в спящий режим и цветами индикатора

Цвета света кнопки перехода в спящий режим и цвета индикатора на панели управления принтера обозначают состояние принтера.

Проверка состояния принтера по цвету света индикатора

Световой индикатор	Состояние принтера
Выкл.	Принтер отключен или находится в режиме гибернации.
Мигает зеленым цветом	Принтер прогревается, обрабатывает данные или печатает.
Постоянно горит зеленым цветом	Принтер включен, но простаивает.
Мигает красным цветом	Требуется вмешательство пользователя.

Проверка состояния принтера по цвету света кнопки перехода в спящий режим

Свет кнопки перехода в спящий режим	Состояние принтера
Выкл.	Принтер выключен или в состоянии готовности.
Постоянно горит желтым цветом	Принтер находится в режиме сна.
Мигает желтым	Принтер входит в или выходит из режима гибернации.
Мигает желтым 0,1 секунды, затем полностью перестает гореть в течение 1,9 секунды, и так попеременно.	Принтер находится в режиме гибернации.

Общие сведения о начальном экране

При включении принтера отображается основной экран, который также называется начальным экраном. Нажимайте кнопки и значки начального экрана для выполнения следующих действий: копирование, передача по факсу, сканирование, а также для отображения экрана меню или отправки ответа на сообщения.

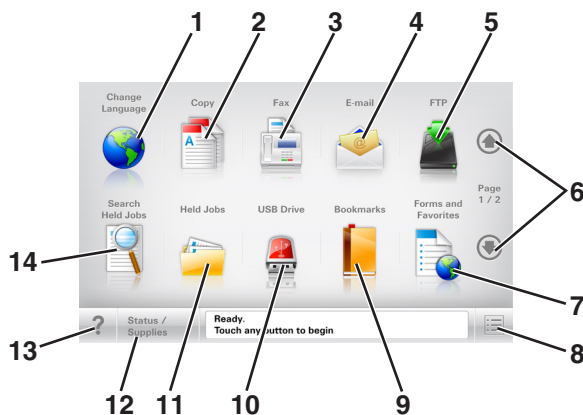

Примечание. Ваш начальный экран может отличаться в зависимости от параметров настройки экрана, административной настройки и активных встроенных решений.



Нажмите	Чтобы
1	Изменить язык Открытие всплывающего окна "Изменить язык", в котором можно изменить основной язык принтера.
2	Копировать Доступ к меню копирования и создание копий.
3	Факс Доступ к меню факса и отправка факсов.

Нажмите		Чтобы
4	Электронная почта	Доступ к меню электронной почты и отправка сообщений электронной почты.
5	FTP	Доступ к меню протокола передачи файлов (FTP) и сканирование документов непосредственно на FTP-сервер.
6	Стрелки	Прокрутка вверх или вниз.
7	Формы и избранное	Быстрый поиск и печать часто используемых онлайн форм.
8	Значок меню	Доступ к меню принтера. Примечание. Эти меню доступны, только когда принтер находится в состоянии «Готов».
9	Закладки	Создание, упорядочивание и сохранение набора закладок (URL-адресов) в виде дерева папок и набора ссылок на файлы Примечание. Отображать в виде дерева можно только такие закладки, которые созданы с помощью этой функции, но не из других приложений.
10	Накопитель USB	Просмотр, выбор, печать, сканирование и отправка по электронной почте фотографий и документов с флэш-накопителя. Примечание. Этот значок отображается при возврате на начальный экран, только когда к принтеру подсоединена карта памяти или флэш-диск.
11	Отложенные задания	Отображение всех отложенных заданий.
По умолчанию применяется значение 12	Состояние/расходные материалы	<ul style="list-style-type: none"> • Отображение предупреждения или сообщения об ошибке каждый раз, когда требуется вмешательство пользователя для продолжения обработки задания на принтере. • Доступ к экрану сообщений для получения дополнительных сведений, в том числе о том, как его закрыть.
13	Советы	Открыть диалоговое окно контекстной справки.
14	Поиск отложенных заданий	Поиск одного или несколько из указанных ниже элементов: <ul style="list-style-type: none"> • Имя пользователя для отложенных и конфиденциальных заданий на печать • Имена отложенных заданий, за исключением конфиденциальных заданий на печать • Имена профилей • Контейнер закладок или имена заданий на печать • Контейнер USB или имена заданий на печать для поддерживаемых типов файлов

Функции

Функция	Описание
<p>Цепочка меню</p> <p>Пример:</p> <p><u>Меню</u> > <u>Параметры</u> > <u>Параметры копирования</u> > Число копий</p>	<p>В верхней части каждого экрана находится цепочка меню. Эта функция показывает путь, который ведет к текущему пункту меню.</p> <p>Для возврата к меню следует нажать соответствующее подчеркнутое слово.</p> <p>Выражение "Число копий" не подчеркнуто, поскольку оно соответствует текущему экрану. Если нажать подчеркнутое слово на экране "Число копий" до настройки и сохранения значения числа копий, то выбранное значение не сохраняется и не становится пользовательской настройкой по умолчанию.</p>
<p>Сообщение о необходимости вмешательства пользователя</p> 	<p>Если сообщение о необходимости вмешательства пользователя связано с функцией, отображается этот значок и индикатор мигает красным.</p>
<p>Предупреждение</p> 	<p>Если возникло состояние ошибки, отображается этот значок.</p>
<p>Строка сообщений о состоянии</p>	<ul style="list-style-type: none"> • Отображение текущего состояния принтера, например Готов или Занят. • Отображение состояний принтера, например Мало тонера или Низкий уровень тонера в картридже. • Отображение сообщений для вмешательства пользователя, чтобы принтер мог продолжать обработку задания.
<p>IP-адрес принтера</p> <p>Пример:</p> <p>123 . 123 . 123 . 123</p>	<p>IP-адрес сетевого принтера находится в верхнем левом углу основного экрана и выглядит как четыре группы цифр, разделенных точкой. IP-адрес можно использовать при доступе к встроенному веб-серверу для просмотра и удаленной настройки параметров принтера, даже не находясь в непосредственной близости от принтера.</p>

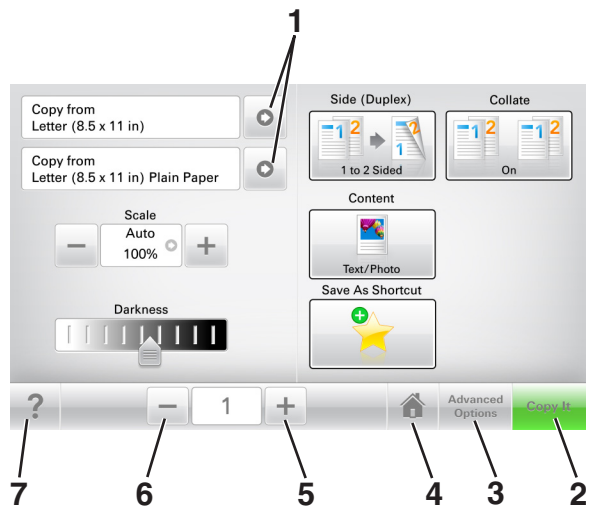

Назначение кнопок сенсорного экрана

Примечание. Доступные на начальном экране элементы, значки и кнопки могут отличаться в зависимости от пользовательских параметров настройки экрана, административной настройки и активных встроенных решений.



	Нажмите	Чтобы
1	Стрелки	Просмотреть список параметров.
2	Копировать	Печать копии.
3	Расширенные функции	Выбор элемента копирования.
4	Домашний	Возвращение к начальному экрану.
5	Увеличение	Выбор более высокого значения.
6	Уменьшение	Выбор более низкого значения.
7	Советы	Открыть диалоговое окно контекстной справки.

Остальные кнопки сенсорного экрана

Нажмите	Чтобы
	Сохранение параметра.
	<ul style="list-style-type: none"> Отмена действия или выбора. Выход из экрана и возврат на предыдущий экран без сохранения изменений.
	Сброс значений на экране.

Установка и использование приложений начального экрана

Примечания.

- Внешний вид начального экрана, значков и кнопок может варьироваться в зависимости от параметров пользовательской настройки начального экрана, настроек администратора и активных приложений.
- В продаже могут быть доступны дополнительные решения и приложения. Для получения дополнительных сведений посетите веб-сайт www.lexmark.com или обратитесь по месту продажи оборудования.

Определение IP-адреса принтера

Примечание. Если принтер подключен к сети или к серверу печати.

Определить IP-адрес принтера можно следующим способом:

- В левом верхнем углу начального экрана принтера.
- В разделе «TCP/IP» меню «Сеть/порты».
- Путем печати страницы настройки сети или параметров меню и поиска раздела «TCP/IP».

Примечание. IP-адрес отображается в виде четырех наборов цифр, разделенных точками, например 123.123.123.123.

Определение IP-адреса компьютера.

Примечание. Убедитесь в том, что знаете, как принтер и компьютер подключены к сети (Ethernet или беспроводной).

IP-адрес компьютера address требуется для настройки приложений начального экрана, например,

- Формы и избранное
- Multi Send
- Сканирование в сетевое расположение

Для пользователей Windows

1 Откройте окно командной строки.

В системе Windows 8

Нажмите чудо-кнопку "Поиск", введите **выполнить** и выберите:

Список приложений >**Выполнить** >, введите `cmd` >, нажмите **ОК**

В системе Windows 7 или более ранних версиях

а Щелкните  или нажмите кнопку **Пуск**, а затем нажмите **Выполнить**.

б В поле «Начать поиск» или в диалоговом окне «Выполнить» введите `cmd`.

в Нажмите **ВВОД** или нажмите **ОК**.

2 Введите `ipconfig`, а затем нажмите клавишу **Пуск** или **Enter**.

Примечание. Введите `ipconfig /all` для отображения дополнительной информации.

3 Найдите адрес **IP**.

IP-адрес отображается в виде четырех наборов цифр, разделенных точками, например 123.123.123.123.

Для пользователей Macintosh

Примечание. Он доступен только в ОС Mac OS X версии 10.5 или выше.

1 В меню Apple выберите:

System Preferences > Network

2 Нажмите **Ethernet**, **Wi-Fi** или **AirPort**.

3 Нажмите **Advanced > TCP/IP**.

4 Найдите адрес **IPv4**.

Доступ к встроенному веб-серверу

Встроенный веб-сервер – это веб-страница принтера, позволяющая просматривать и дистанционно настраивать параметры принтера, даже если вы не находитесь поблизости от него.

1 Получение IP-адреса принтера.

- На начальном экране панели управления принтера
- В разделе «TCP/IP» меню «Сеть/порты»
- Путем печати страницы настройки сети или параметров меню и поиска раздела «TCP/IP»

Примечание. IP-адрес отображается в виде четырех наборов цифр, разделенных точками, например 123.123.123.123.

2 Откройте веб-браузер и в поле адреса введите IP-адрес принтера.

3 Нажмите клавишу **Enter**.

Примечание. Если используется прокси-сервер, временно отключите его, чтобы обеспечить правильную загрузку веб-страницы.

Настройка начального экрана

1 Откройте веб-браузер и в поле адреса введите IP-адрес принтера.

Примечание. IP-адрес принтера указан на начальном экране принтера. IP-адрес отображается в виде четырех наборов цифр, разделенных точками, например 123.123.123.123.

2 Выполните одно или несколько из указанных ниже действий.

- Отображение или сокрытие значков основных функций принтера.
 - а** Нажмите **Параметры >Общие параметры >Пользовательские настройки начального экрана**.
 - б** Установите флажки, чтобы указать, какие значки будут появляться на начальном экране.

Примечание. Если убран флажок рядом со значком, значок не будет появляться на начальном экране.

- в** Нажмите кнопку **Отправить**.
- Настройка значком для приложения. Для получения дополнительных сведений см. «Поиск информации о приложениях начального экрана» на стр. 23 или см. документацию из комплекта поставки приложения.

Информация о различных приложениях

Параметр	Чтобы
Копия карточки	Сканировать и печатать обе стороны карточки на одной странице. Подробнее см. «Настройка приложения Card Copy» на стр. 24.
Факс	Сканировать документ и отправить по номеру факса. Подробнее см. «Работа с факсом» на стр. 130.
Формы и избранное	Быстро находить и печатать часто используемые онлайн формы напрямую с начального экрана принтера. Подробнее см. «Настройка форм и избранного» на стр. 23.
Multi Send	Сканировать документ и отправить в несколько мест назначения. Подробнее см. «Настройка приложения Multi Send» на стр. 25.
MyShortcut	Создавать коды быстрого доступа прямо на начальном экране принтера. Подробнее см. «Использование MyShortcut (Параметры экономичного режима)» на стр. 25.
Сканировать в электронную почту	Сканировать документ и отправить на адрес электронной почты. Подробнее см. «Передача по электронной почте» на стр. 121.
Сканирование на компьютер	Сканировать документ и сохранить в предварительно заданной папке на управляющем компьютере. Подробнее см. «Настройка функции сканирования на компьютер» на стр. 162.
Сканировать в FTP	Сканировать документы с непосредственной передачей их на сервер FTP. Подробнее см. «Сканирование с передачей по адресу FTP» на стр. 159.
Сканирование в сетевое расположение	Сканировать документ и отправить в сетевую папку совместного доступа. Подробнее см. «Настройка функции сканирования в сетевое расположение» на стр. 26.

Активация приложений начального экрана

Поиск информации о приложениях начального экрана

Принтер поставляется с предустановленными приложениями начального экрана. Чтобы использовать данные приложения необходимо активировать и настроить их с использованием встроенного веб-сервера. Подробнее о работе со встроенным веб-сервером см. «Доступ к встроенному веб-серверу» на стр. 21.

Для получения дополнительной информации относительно конфигурации и использования приложений начального экрана, выполните следующее:

- 1 Перейдите на веб-сайт <http://support.lexmark.com> и выполните следующее.
 - Щелкните **Бизнес-решения**, а затем выберите имя приложения.
 - Щелкните **Программы и решения**, а затем выберите один из следующих параметров.
 - **Сканирование в сеть** – Поиск информации о приложении «Сканирование в сеть».
 - **Другие приложения** – Поиск информации о других приложениях.
- 2 Щелкните вкладку **Руководства**, а затем выберите документ для приложения начального экрана.

Настройка форм и избранного

Примечание. Последняя версия настоящего *Руководства пользователя* может содержать прямую ссылку на *Руководство администратора* для данного приложения. Проверьте наличие обновлений *Руководства пользователя* по адресу <http://support.lexmark.com>.

Параметр	Чтобы
	<p>Упростить рабочие процессы и быстро находить и печатать часто используемые онлайн формы непосредственно с начального экрана принтера.</p> <p>Примечание. У принтера должны быть права доступа к сетевой папке, FTP-сайту или веб-сайту, где хранятся закладки. С компьютера, на котором хранятся закладки, используя параметры общего доступа, безопасности и брандмауэра, присвойте принтеру минимум права <i>чтения</i>. Подробнее см. в документации по операционной системе.</p>

- 1 Откройте веб-браузер и в поле адреса введите IP-адрес принтера.

Примечание. IP-адрес принтера указан на начальном экране принтера. IP-адрес отображается в виде четырех наборов цифр, разделенных точками, например 123.123.123.123.
- 2 Щелкните **Параметры > Приложения > Управление приложениями > Формы и избранное**.
- 3 Нажмите **Добавить** и настройте параметры.

Примечания.

- Описание параметра см. в тексте подсказки, который отображается при наведении указателя мыши к каждому полю.
- Для проверки правильности настроек местоположения закладки введите правильный IP-адрес управляющего компьютера, на котором находится закладка. Дополнительную

информацию о получении IP-адреса управляющего компьютера см. в «Определение IP-адреса компьютера.» на стр. 20.

- Убедитесь, что у принтера есть права доступа к папке, где находится закладка.

4 Нажмите **Применить**.

Для использования приложения коснитесь **Формы и избранное** на начальном экране принтера, затем просмотрите категории или выполните поиск форм по номеру формы, имени или описанию.

Настройка приложения Card Copy

Примечание. Последняя версия настоящего *Руководства пользователя* может содержать прямую ссылку на *Руководство администратора* для данного приложения. Проверьте наличие обновлений *Руководства пользователя* по адресу <http://support.lexmark.com>.

Параметр	Чтобы
	<p>Быстро и просто копировать страховой полис, удостоверение личности и другие карточки в формате бумажника.</p> <p>Изображение обеих сторон сканируемой карточки можно печатать на одной странице, что позволяет экономить бумаги и отображать информацию, содержащуюся на карточке, в более удобном виде.</p>

1 Откройте веб-браузер и в поле адреса введите IP-адрес принтера.

Примечание. IP-адрес принтера указан на начальном экране принтера. IP-адрес отображается в виде четырех наборов цифр, разделенных точками, например 123.123.123.123.

2 Нажмите **Параметры >Приложения >Управление приложениями >Card Copy**.

3 Измените параметры сканирования по умолчанию при необходимости.

- **Лоток по умолчанию** — выберите лоток по умолчанию, который будет использоваться для печати отсканированных изображений.
- **Количество копий по умолчанию** — укажите количество копий, которое будет автоматически печататься при использовании приложения.
- **Контрастность по умолчанию** — уменьшите или увеличьте уровень контрастности, который будет использоваться при печати копии отсканированного изображения. Выберите пункт **Оптимизац. в зависим. от содерж.**, чтобы принтер автоматически настроил контрастность.
- **Масштаб по умолчанию** — задайте размер, в котором будет печататься отсканированное изображение. Значение по умолчанию составляет 100% (в натуральную величину).
- **Разрешение** — настройте качество сканируемой карточки.

Примечания.

- При сканировании карточки убедитесь, что разрешение для сканирования составляет не более 200 т/д для цветного изображения и не более 400 т/д для черно-белого.
- При сканировании нескольких карточек убедитесь, что разрешение для сканирования составляет не более 150 т/д для цветного изображения и не более 300 т/д для черно-белого.
- **Печать рамок** — установите флажок, чтобы напечатать отсканированное изображение в рамке.

4 Нажмите **Применить**.

Чтобы использовать данное приложение, коснитесь элемента **Card Copy** на начальном экране принтера, затем следуйте указаниям на дисплее принтера.

Использование MyShortcut (Параметры экономичного режима)

Примечание. Последняя версия настоящего *Руководства пользователя* может содержать прямую ссылку на *Руководство администратора* для данного приложения. Проверьте наличие обновлений *Руководства пользователя* по адресу <http://support.lexmark.com>.

Параметр	Чтобы
	Создавать коды быстрого доступа на начальном экране принтера с настройками до 25 часто используемых заданий копирования, факса или отправки по электронной почте.

Чтобы воспользоваться приложением, коснитесь **MyShortcut** и следуйте указаниям на дисплее принтера.

Настройка приложения Multi Send

Примечание. Последняя версия настоящего *Руководства пользователя* может содержать прямую ссылку на *Руководство администратора* для данного приложения. Проверьте наличие обновлений *Руководства пользователя* по адресу <http://support.lexmark.com>.

Параметр	Чтобы
	Сканировать документ и отправить его нескольким получателям. Примечание. Убедитесь, что на жестком диске принтера достаточно свободного пространства.

1 Откройте веб-браузер и в поле адреса введите IP-адрес принтера.

Примечание. IP-адрес принтера указан на начальном экране принтера. IP-адрес принтера отображается в виде четырех наборов цифр, разделенных точками, например 123.123.123.123.

2 Нажмите **Параметры >Приложения >Управление приложениями >Multi Send**.

3 В разделе "Профили" выберите **Добавить** и настройте параметры.

Примечания.

- Описание параметра см. в тексте подсказки, который отображается при наведении указателя мыши к каждому полю.
- При выборе в качестве места назначения **FTP** или **Папка совм. доступа** убедитесь, что параметры местоположения места назначения указаны правильно. Введите правильный IP-адрес управляющего компьютера, на котором расположено указанное место назначения.

Дополнительную информацию о получении IP-адреса управляющего компьютера см. в «Определение IP-адреса компьютера.» на стр. 20.

4 Нажмите **Применить**.

Чтобы использовать данное приложение, коснитесь **Multi Send** на начальном экране принтера, затем следуйте указаниям на дисплее принтера.

Настройка функции сканирования в сетевое расположение

Примечание. Последняя версия настоящего *Руководства пользователя* может содержать прямую ссылку на *Руководство администратора* для данного приложения. Проверьте наличие обновлений *Руководства пользователя* по адресу <http://support.lexmark.com>.

Параметр	Чтобы
	<p>Сканировать документ или фотографию и сохранить в сетевой папке совместного доступа. Можно задать до 30 папок назначения.</p> <p>Примечания.</p> <ul style="list-style-type: none"> У принтера должны быть права записи в место назначения. С компьютера, на котором указаны места назначения, используя параметры общего доступа, безопасности и брандмауэра, присвойте принтеру как минимум права <i>чтения</i>. Подробнее см. в документации по операционной системе. Значок "Сканирование в сетевое расположение" появляется только когда определены два или более места назначения.

1 Откройте веб-браузер и в поле адреса введите IP-адрес принтера.

Примечание. IP-адрес принтера указан на начальном экране принтера. IP-адрес отображается в виде четырех наборов цифр, разделенных точками, например 123.123.123.123.

2 Нажмите **Параметры >Приложения >Управление приложениями > Scan to Network**.

3 Укажите места назначения, затем настройте параметры.

Примечания.

- Описание параметра см. в тексте подсказки, который отображается при наведении указателя мыши к каждому полю.
- Для проверки правильности настроек местоположения места назначения введите правильный IP-адрес управляющего компьютера, на котором находится место назначения. Дополнительную информацию о получении IP-адреса управляющего компьютера см. в «Определение IP-адреса компьютера.» на стр. 20.
- Убедитесь, что у принтера есть права доступа к папке, где находится место назначения.

4 Нажмите **Применить**.

Чтобы использовать данное приложение, коснитесь **Сканирование в сетевое расположение** на начальном экране принтера, затем следуйте указаниям на дисплее принтера.

Настройка удаленной панели управления

Это приложение показывает панель управления принтером на экране компьютера, и позволяет взаимодействовать с панелью управления принтера без физического контакта с сетевым принтером. На экране компьютера можно видеть состояние принтера, возобновлять печать отложенных заданий, создавать закладки и другие задачи, относящиеся к печати, которые можно выполнять на сетевом принтере.

- 1 Откройте веб-браузер и в поле адреса введите IP-адрес принтера.

Примечание. IP-адрес принтера указан на начальном экране принтера. IP-адрес отображается в виде четырех наборов цифр, разделенных точками, например 123.123.123.123.

- 2 Щелкните **Параметры >Настройки удаленной панели управления**.

- 3 Поставьте флажок **Включено**, затем настройте параметры.

- 4 Нажмите кнопку **Отправить**.

Чтобы запустить приложение, щелкните **Удаленная панель управления >Запустить приложение VNC**.

Экспорт и импорт конфигурации

Можно экспортировать настройки конфигурации в текстовый файл, затем импортировать его для применения настроек на другом принтере.

- 1 Откройте веб-браузер и в поле адреса введите IP-адрес принтера.

Примечание. IP-адрес принтера указан на начальном экране принтера. IP-адрес отображается в виде четырех наборов цифр, разделенных точками, например 123.123.123.123.

- 2 Для экспорта или импорта конфигурации для одного приложения выполните следующее:

а Щелкните **Параметры >Приложения >Управление приложениями**.

б В списке установленных приложений выберите то, которое необходимо настроить.

в Щелкните **Настроить** и выполните следующее.

- Чтобы экспортировать файл конфигурации, щелкните **Экспорт** и следуйте экранным инструкциям для сохранения файла конфигурации.

Примечания.

- При сохранении файла конфигурации можно ввести уникальное имя файла или использовать имя по умолчанию.
- В случае возникновения ошибки Переполнение памяти JVM повторяйте операцию экспорта, пока не будет сохранен файл параметров.

- Чтобы импортировать конфигурацию из файла, щелкните **Импортировать**, затем перейдите к сохраненному файлу конфигурации, который был экспортирован из ранее настроенного принтера.

Примечания.

- Перед импортированием файла конфигурации его можно сначала просмотреть или загрузить сразу.
- При возникновении тайм-аута и отображении пустого экрана, обновите веб-браузер, затем нажмите кнопку **Применить**.

3 Для экспорта или импорта конфигурации для нескольких приложений выполните следующее:

а Нажмите **Параметры >Импорт/экспорт**.

б Выполните одно из следующих действий.

- Чтобы экспортировать файл конфигурации, щелкните **Экспорт файла параметров Embedded Solutions** и следуйте инструкциям на экране компьютера для сохранения файла конфигурации.
- Для импорта файла конфигурации выполните следующее:
 - 1** Нажмите **Импорт файла параметров Embedded Solutions >Выберите файл**, затем выберите сохраненный файл конфигурации, экспортированный с ранее настроенного принтера.
 - 2** Нажмите кнопку **Отправить**.

Дополнительная настройка принтера

Установка внутренних дополнительных устройств

 **ВНИМАНИЕ-ОПАСНОСТЬ ПОРАЖЕНИЯ ТОКОМ:** При доступе к плате контроллера или установке дополнительного оборудования или устройств памяти после настройки принтера, прежде чем продолжить, выключите принтер и отсоедините кабель питания от электрической розетки. Если к принтеру подключены другие устройства, отключите их, а также отсоедините кабели, идущие к принтеру.

Доступные внутренние параметры

- Модуль памяти
 - DDR3 DIMM
 - Флэш-память
 - Шрифты
 - Платы с микропрограммным обеспечением
 - Штрихкоды форм
 - PRESCRIBE
 - IPDS
 - Printcrypton
- Порты внутренних решений Lexmark™ (Internal Solutions Port, ISP)
 - Параллельный порт ISP 1284-B
 - MarkNet™ сервер беспроводной печати N8350 802.11 b/g/n
 - Волоконно-оптический порт ISP MarkNet N8130 10/100
 - Плата последовательного интерфейса RS-232-C

Обеспечьте доступ к системной плате.

Примечание. Для этой работы требуется плоская отвертка.

⚠ ВНИМАНИЕ-ОПАСНОСТЬ ПОРАЖЕНИЯ ТОКОМ: При доступе к плате контроллера или установке дополнительного оборудования или устройств памяти после настройки принтера, прежде чем продолжить, выключите принтер и отсоедините кабель питания от электрической розетки. Если к принтеру подключены другие устройства, отключите их, а также отсоедините кабели, идущие к принтеру.

- 1 Откройте дверцу доступа к плате контроллера.

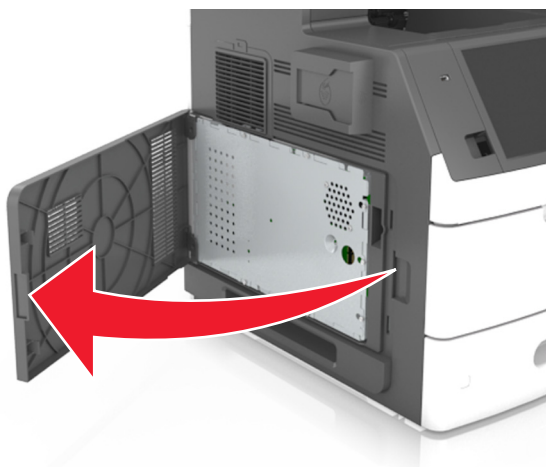

- 2 С помощью отвертки, отверните винты на щитке системной платы

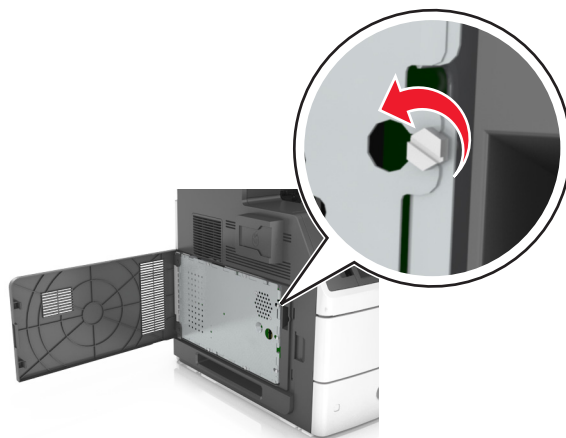

3 Извлеките щиток.

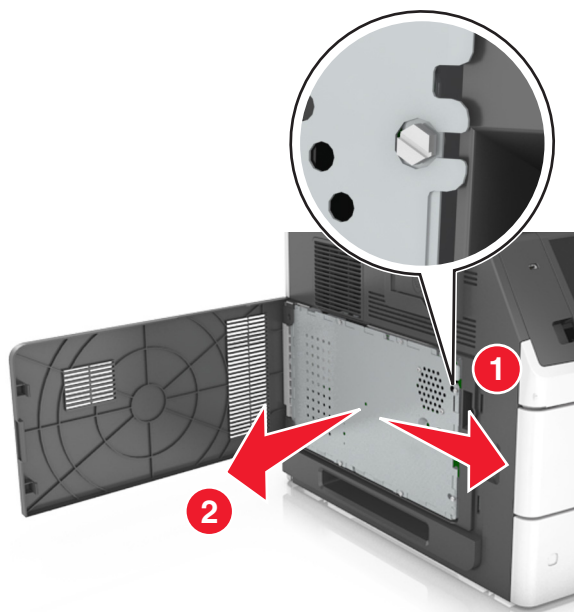

4 На следующем рисунке показан соответствующий разъем.

ПРЕДУПРЕЖДЕНИЕ. Возможность повреждения: Электронные компоненты системной платы могут выйти из строя под действием статического электричества. Перед тем, как прикоснуться к какому-либо электронному компоненту системной платы или разъему, дотроньтесь рукой до какой-нибудь металлической детали принтера.

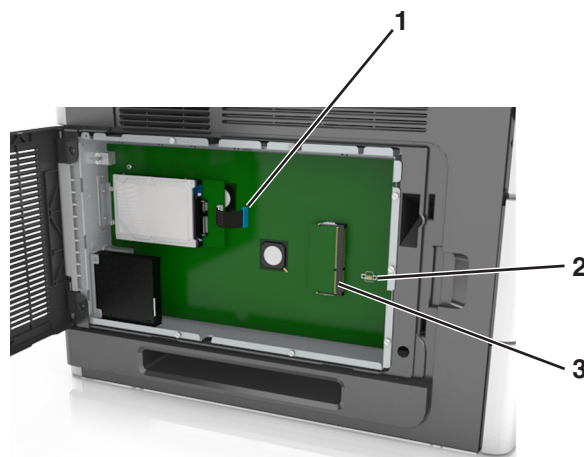

1	LexmarkПорт внутренних решений или разъем жесткого диска принтера
2	Разъем дополнительных плат
3	Разъем модуля памяти

5 Установите щиток на место и совместите винты с отверстиями.

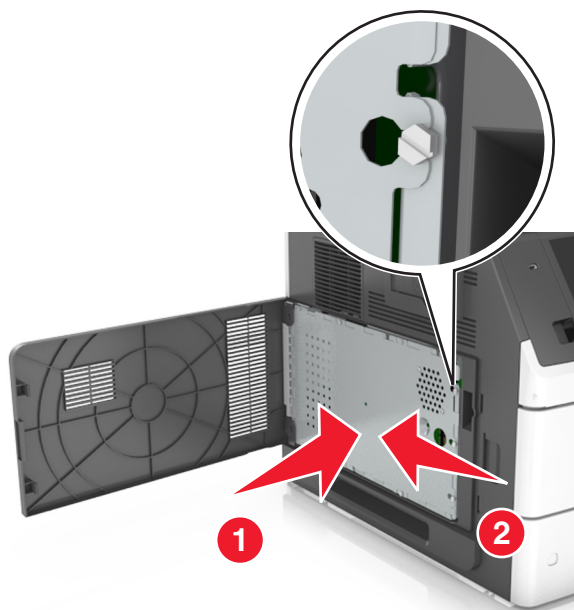

6 Затяните винты на щитке.

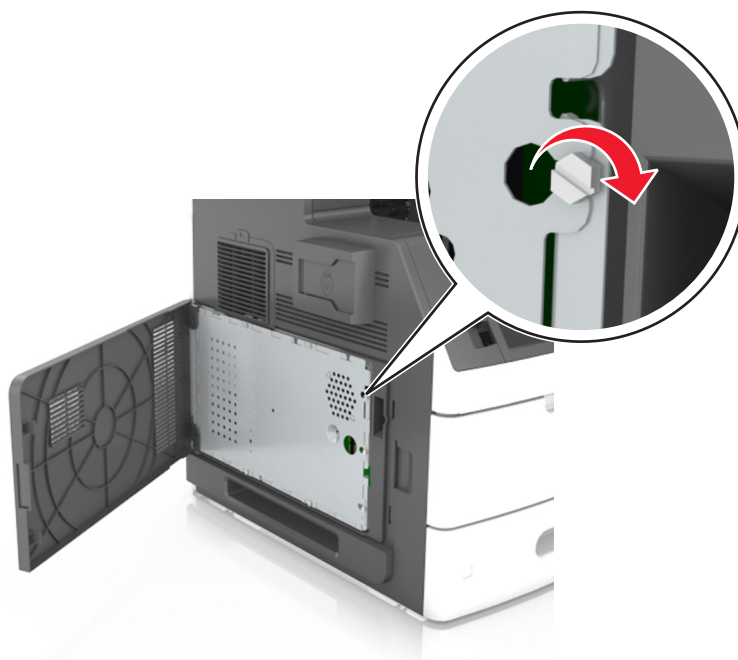

7 Закройте крышку доступа.

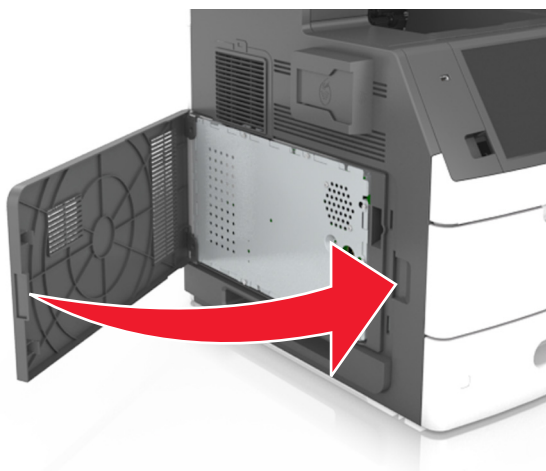

Установка карты памяти

⚠ ВНИМАНИЕ-ОПАСНОСТЬ ПОРАЖЕНИЯ ТОКОМ: При доступе к плате контроллера или установке дополнительного оборудования или устройств памяти после настройки принтера, прежде чем продолжить, выключите принтер и отсоедините кабель питания от электрической розетки. Если к принтеру подключены другие устройства, отключите их, а также отсоедините кабели, идущие к принтеру.

ПРЕДУПРЕЖДЕНИЕ. Возможность повреждения: Электронные компоненты системной платы могут выйти из строя под действием статического электричества. Перед тем, как прикоснуться к какому-либо электронному компоненту системной платы или разъему, дотроньтесь рукой до какой-нибудь металлической детали принтера.

Можно отдельно приобрести дополнительную карту памяти и установить ее на системной плате.

1 Обеспечьте доступ к системной плате.

Подробнее см. «Обеспечьте доступ к системной плате.» на стр. 30.

2 Распакуйте карту памяти.

ПРЕДУПРЕЖДЕНИЕ. Возможность повреждения: Не прикасайтесь к контактам разъема, расположенным вдоль края модуля. Это может привести к повреждению.

3 Совместите паз (1) карты памяти с выступом (2) на разъеме.

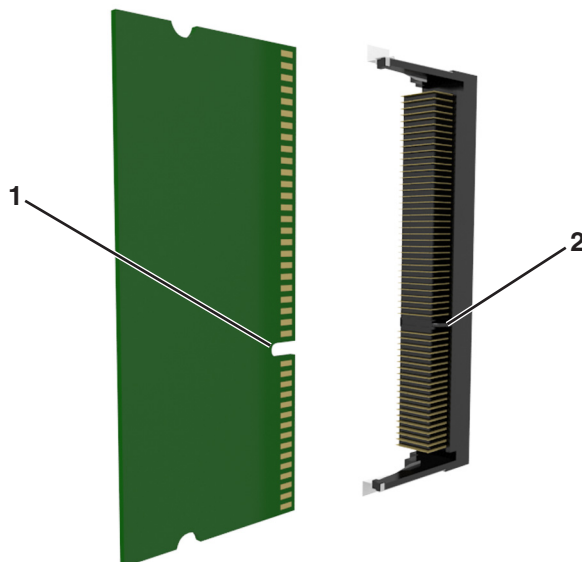

4 Вставьте карту памяти прямо в разъем, а затем нажмите на карту в направлении системной платы до щелчка.

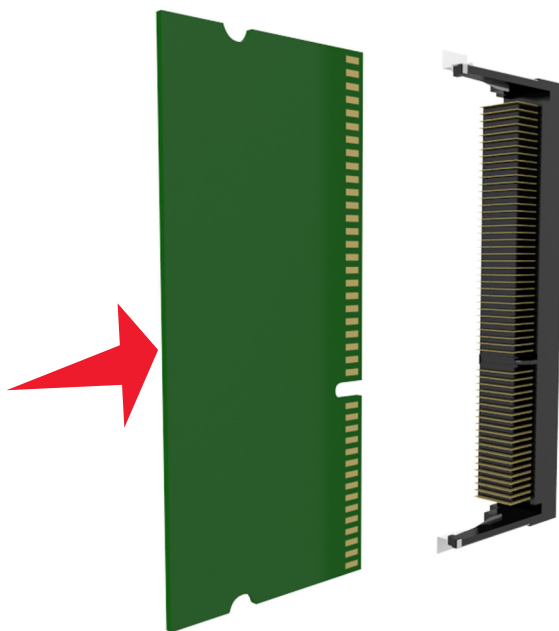

5 Установите на место щиток системной платы, а потом защитную крышку системной платы.

Установка дополнительной платы

⚠ ВНИМАНИЕ-ОПАСНОСТЬ ПОРАЖЕНИЯ ТОКОМ: При доступе к плате контроллера или установке дополнительного оборудования или устройств памяти после настройки принтера, прежде чем продолжить, выключите принтер и отсоедините кабель питания от электрической розетки. Выключите все подключенные к принтеру устройства и отсоедините от принтера все подсоединенные к нему кабели.

ПРЕДУПРЕЖДЕНИЕ. Возможность повреждения: Электронные компоненты системной платы могут выйти из строя под действием статического электричества. Перед тем, как прикоснуться к какому-либо электронному компоненту системной платы или разъему, дотроньтесь рукой до какой-нибудь металлической детали принтера.

1 Обеспечьте доступ к системной плате.

Подробнее см. «Обеспечьте доступ к системной плате.» на стр. 30.

2 Распакуйте дополнительную плату.

ПРЕДУПРЕЖДЕНИЕ. Возможность повреждения: Не прикасайтесь к контактам разъема вдоль края карты.

3 Возьмите плату за края и совместите пластмассовые штыри (1) платы с отверстиями (2) в системной плате.

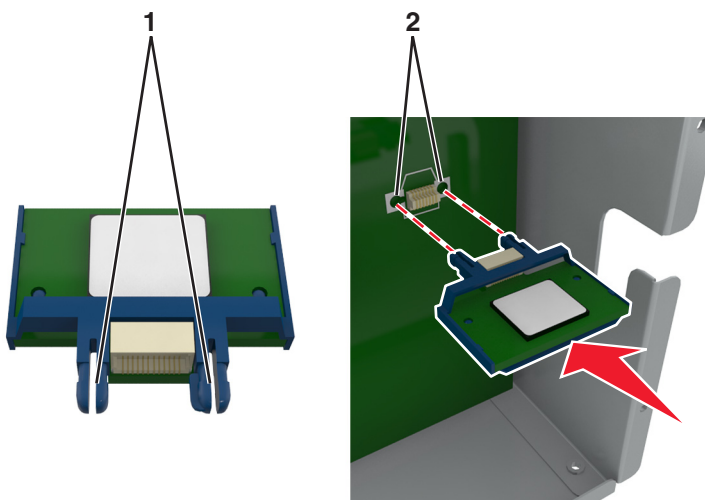

4 С усилием вставьте плату в разъем, отображенный на иллюстрации.

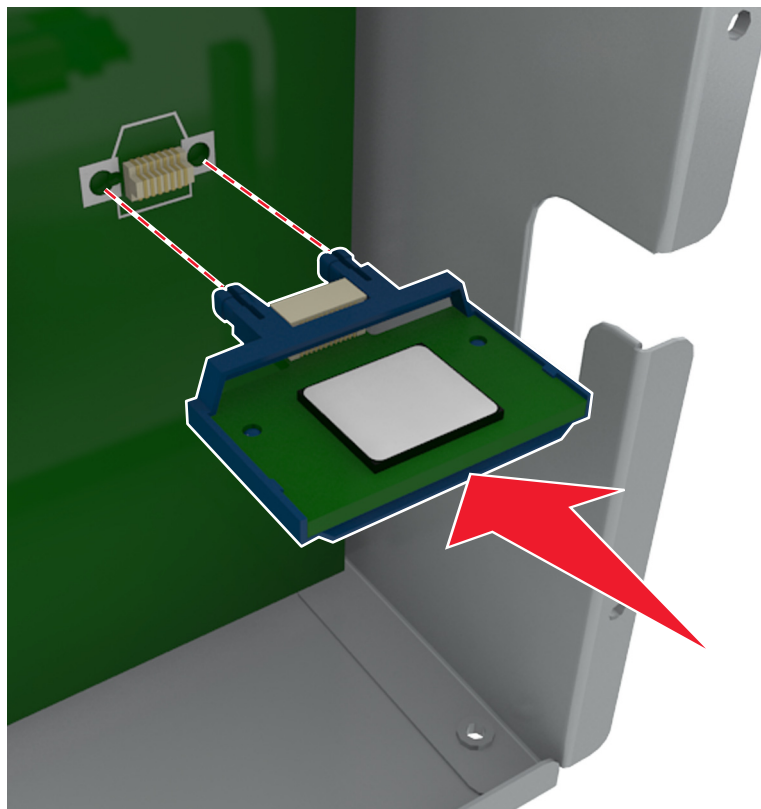

ПРЕДУПРЕЖДЕНИЕ. Возможность повреждения: Неправильная установка карты может привести к повреждению карты и системной платы.

Примечание. Разъем платы микропрограммного обеспечения должен соприкасаться с системной платой по всей длине и располагаться в одной плоскости с ней.

5 Закройте дверцу доступа к системной плате.

Примечание. После установки программного обеспечения принтера и всех дополнительных устройств, возможно, потребуется вручную добавить дополнительные устройства в драйвере принтера, чтобы сделать их доступными для заданий печати. Подробнее см. «Обновление списка дополнительных устройств в драйвере принтера» на стр. 56.

Установка порта ISP

Системная плата поддерживает один дополнительный порт Lexmark Internal Solutions Port (ISP).

Примечание. Для этой работы требуется плоская отвертка.

⚠ ВНИМАНИЕ-ОПАСНОСТЬ ПОРАЖЕНИЯ ТОКОМ: При доступе к плате контроллера или установке дополнительного оборудования или устройств памяти после настройки принтера, прежде чем продолжить, выключите принтер и отсоедините кабель питания от электрической розетки. Если к принтеру подключены другие устройства, отключите их, а также отсоедините кабели, идущие к принтеру.

ПРЕДУПРЕЖДЕНИЕ. Возможность повреждения: Электронные компоненты системной платы могут выйти из строя под действием статического электричества. Перед тем, как прикоснуться к какому-либо электронному компоненту системной платы или разъему, дотроньтесь рукой до какой-нибудь металлической детали принтера.

- 1 Обеспечьте доступ к системной плате.
 Подробнее см. «Обеспечьте доступ к системной плате.» на стр. 30.
- 2 Если установлен жесткий диск принтера, то сначала извлеките его.
 Подробнее см. «Извлечение жесткого диска принтера» на стр. 48.
- 3 Извлеките плату ISP.

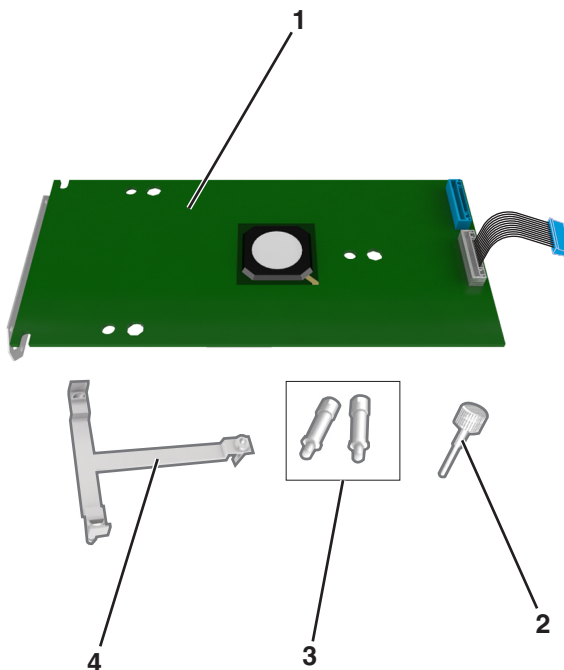

1	Решение ISP
2	Винт для крепления пластикового кронштейна к порту ISP
3	Винты для крепления монтажного кронштейна ISP к щитку системной платы
4	Пластиковый вкладыш

4 Снимите металлическую крышку с отверстия порта ISP.

а Отверните винт.



б Поднимите металлическую крышку, затем вытяните ее полностью.



- 5 Выровняйте штифты пластикового кронштейна с отверстиями на системной плате, затем нажмите на пластиковый кронштейн на каркасе системной платы пока он не станет со щелчком на место.

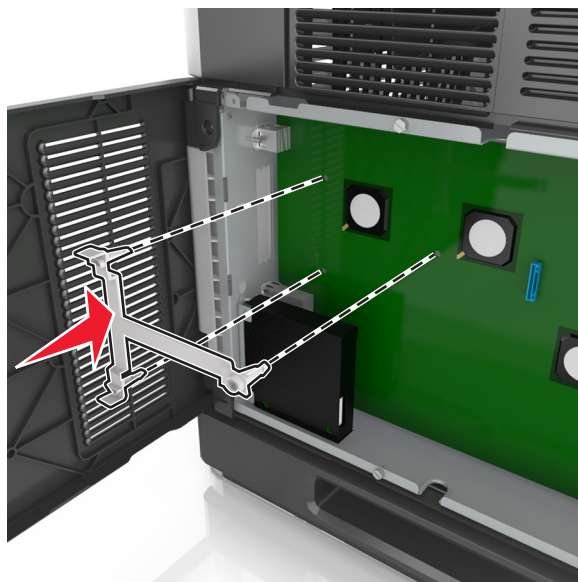

Примечание. Убедитесь, что пластиковый кронштейн полностью закреплен, и что пластиковый кронштейн надежно установлен на каркасе.

- 6 Установите порт ISP в пластмассовую вставку.

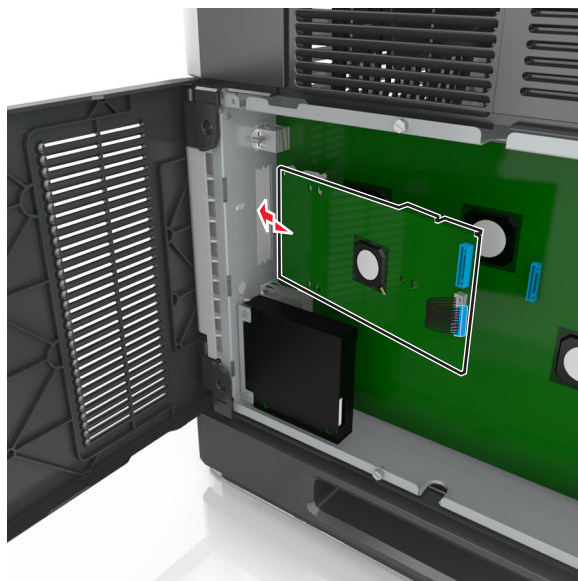

Примечание. Расположите порт ISP под углом к пластмассовой вставке, чтобы все свешивающиеся разъемы прошли через отверстие ISP в каркасе.

- 7 Опустите порт ISP на пластмассовую вставку, чтобы порт ISP был закреплен между двумя направляющими пластмассовой вставки.

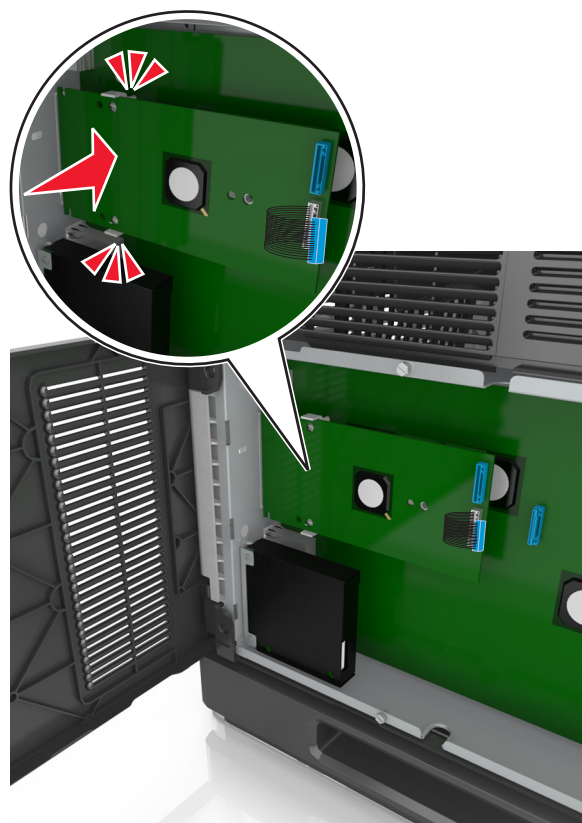

- 8 Используйте прилагающийся винт для присоединения пластикового кронштейна к порту ISP.

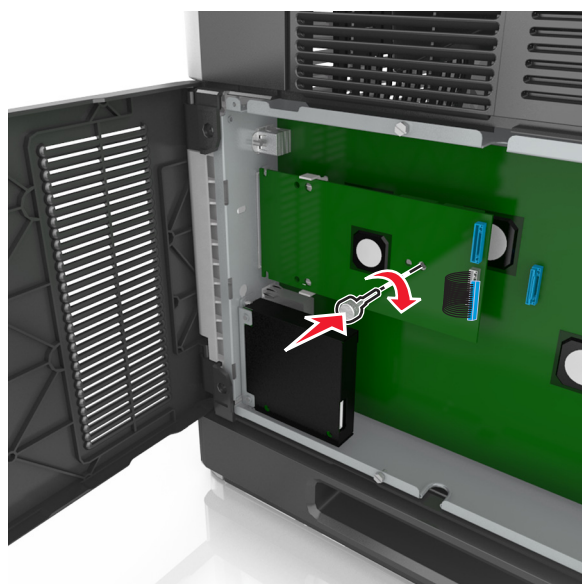

Примечание. Поверните винт по часовой стрелке, достаточно для того, чтобы закрепить ISP на месте, но не затягивайте его.

- 9 Присоедините два прилагаемых винта, чтобы прикрепить установочный кронштейн ISP к монтажному кронштейну системной платы.

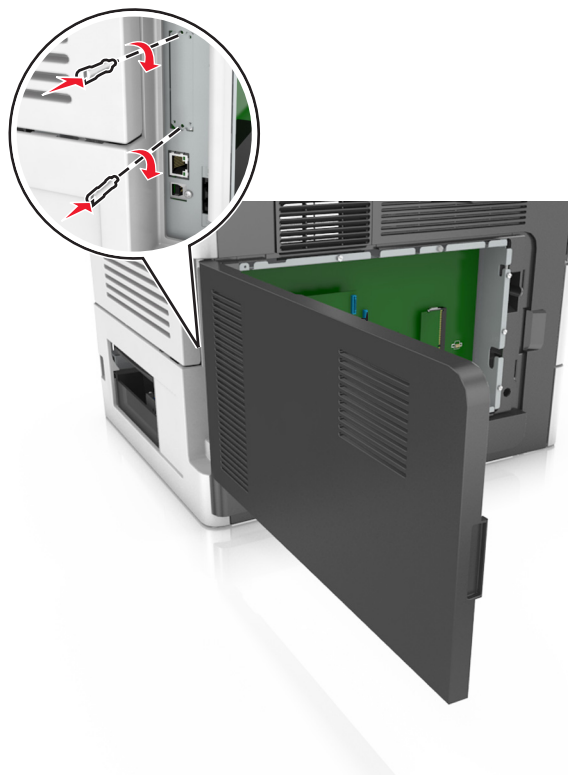

- 10 Заверните винт, прикрепленный к порту ISP:

ПРЕДУПРЕЖДЕНИЕ. Возможность повреждения: Не затягивайте его слишком сильно.

11 Подсоедините интерфейсный кабель решения ISP к гнезду на системной плате.

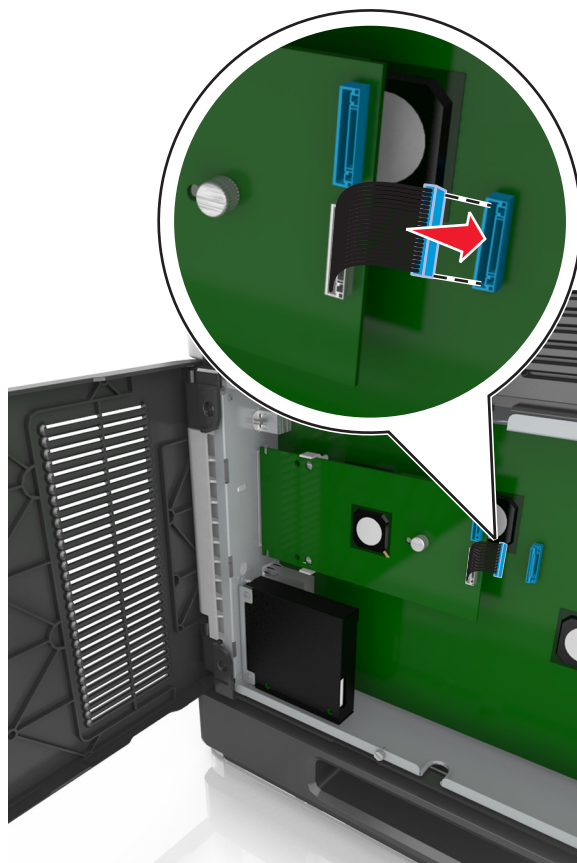

Примечание. Штекеры и разъемы помечены цветовой маркировкой.

Установка жесткого диска принтера

Примечание. Для этой работы требуется плоская отвертка.

⚠ ВНИМАНИЕ-ОПАСНОСТЬ ПОРАЖЕНИЯ ТОКОМ: При доступе к плате контроллера или установке дополнительного оборудования или устройств памяти после настройки принтера, прежде чем продолжить, выключите принтер и отсоедините кабель питания от электрической розетки. Если к принтеру подключены другие устройства, отключите их, а также отсоедините кабели, идущие к принтеру.

ПРЕДУПРЕЖДЕНИЕ. Возможность повреждения: Электронные компоненты системной платы могут выйти из строя под действием статического электричества. Перед тем, как прикоснуться к какому-либо электронному компоненту системной платы или разъему, дотроньтесь рукой до какой-нибудь металлической детали принтера.

1 Обеспечьте доступ к системной плате.

Подробнее см. «Обеспечьте доступ к системной плате.» на стр. 30.

2 Извлеките жесткий диск принтера из упаковки.

3 Найдите соответствующий разъем на каркасе системной платы.

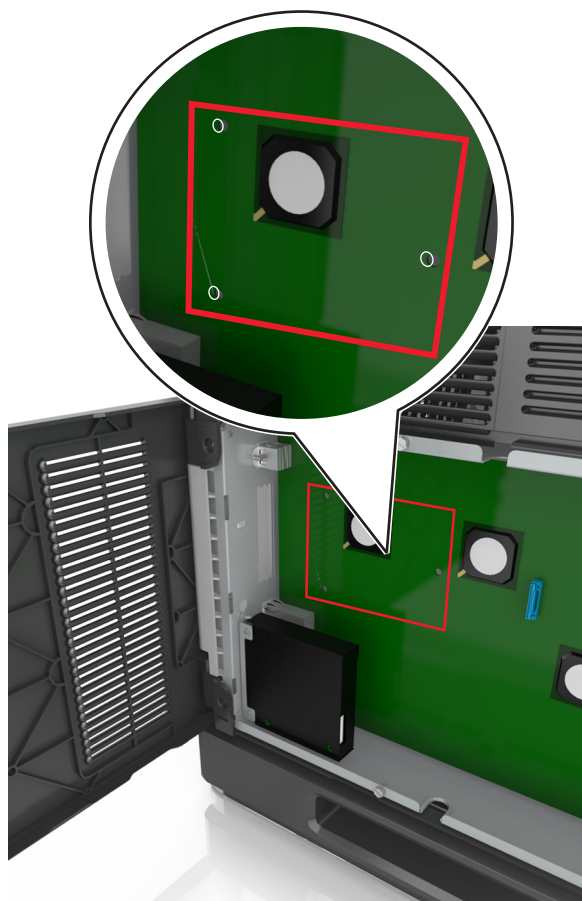

Примечание. Если установлен дополнительный порт ISP, то жесткий диск принтера необходимо установить в порт ISP.

Чтобы установить жесткий диск принтера в порт ISP:

- а** Снимите винты, прикрепляющие монтажный кронштейн жесткого диска принтера к жесткому диску принтера, затем снимите кронштейн.

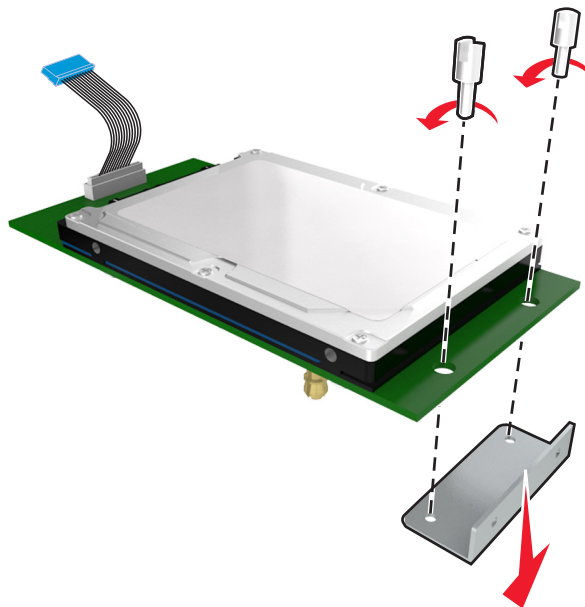

- б** Совместите зазоры жесткого диска принтера с отверстиями порта ISP, затем нажмите на жесткий диск принтера, чтобы зазоры встали на место.

Предупреждение по установке. Удерживайте печатную плату в сборе за края. Не нажимайте на центральную часть жесткого диска принтера. Это может привести к повреждению.

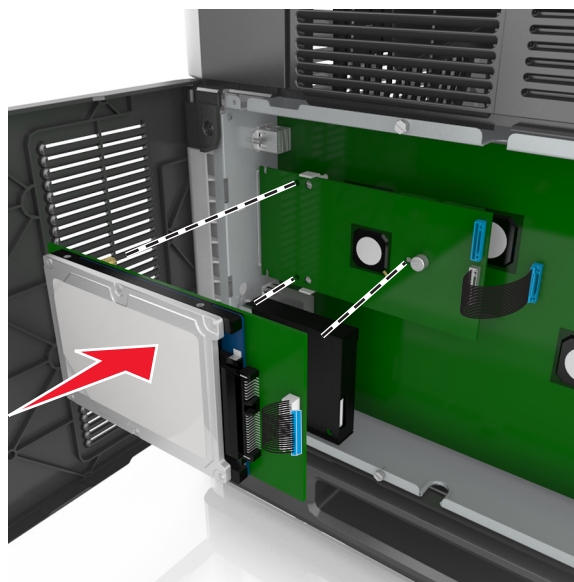

- в** Вставьте разъем интерфейсного кабеля принтера в гнездо порта ISP.

Примечание. Разъемы и гнезда имеют цветовую кодировку.

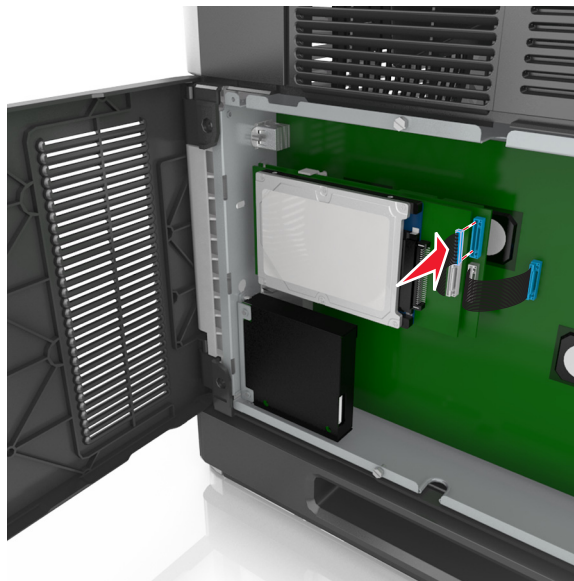

Чтобы установить жесткий диск принтера непосредственно в системную плату:

- a** Совместите зазоры жесткого диска принтера с отверстиями порта системной платы, затем нажмите на жесткий диск принтера, чтобы зазоры встали на место.

Предупреждение по установке. Удерживайте печатную плату в сборе за края. Не нажимайте на центральную часть жесткого диска принтера. Это может привести к повреждению.

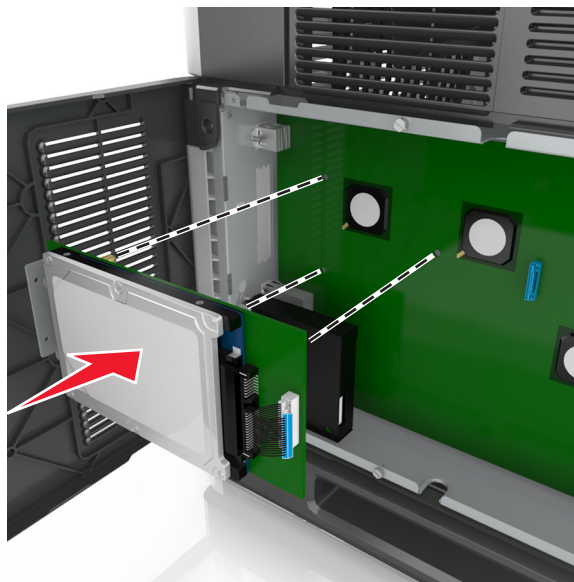

- б** Вставьте два прилагаемых винта для закрепления держателя жесткого диска принтера.

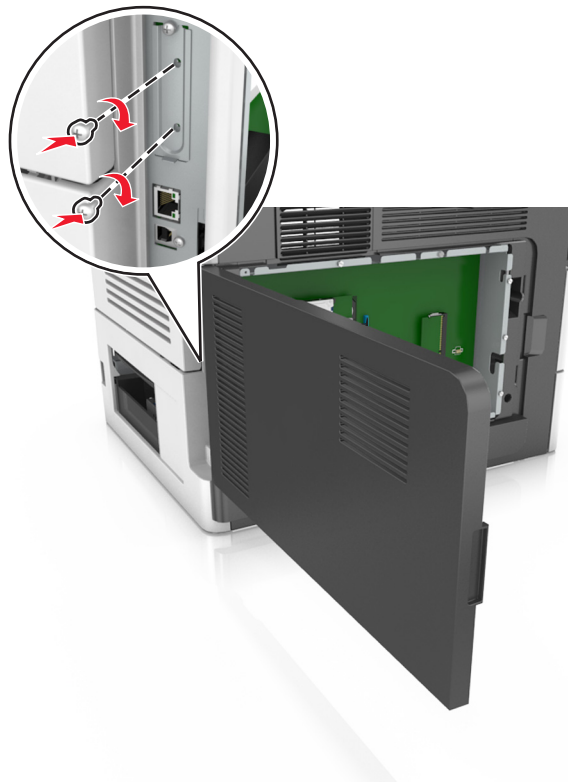

- в** Вставьте разъем интерфейсного кабеля жесткого диска принтера в гнездо на системной плате.

Примечание. Разъемы и гнезда имеют цветовую кодировку.

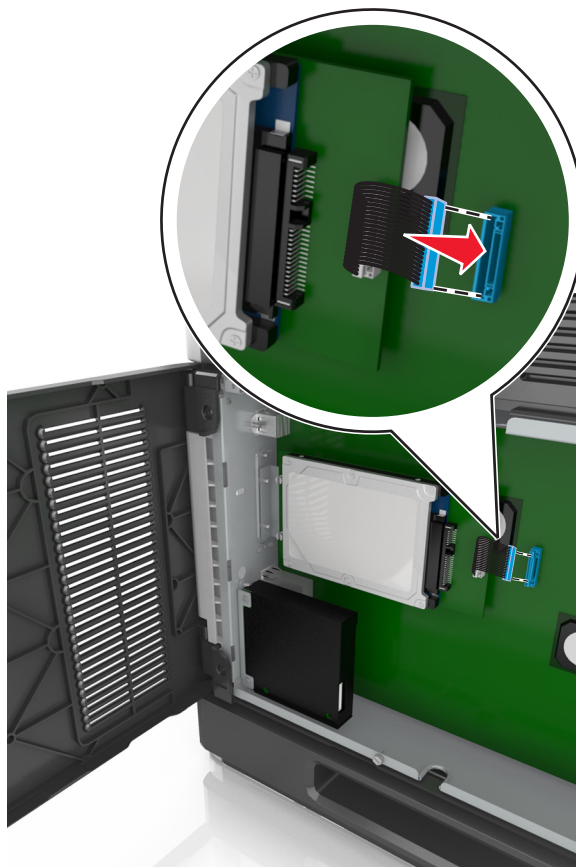

Извлечение жесткого диска принтера

Примечание. Для этой работы требуется плоская отвертка.

⚠ ВНИМАНИЕ-ОПАСНОСТЬ ПОРАЖЕНИЯ ТОКОМ: При доступе к плате контроллера или установке дополнительного оборудования или устройств памяти после настройки принтера, прежде чем продолжить, выключите принтер и отсоедините кабель питания от электрической розетки. Если к принтеру подключены другие устройства, отключите их, а также отсоедините кабели, идущие к принтеру.

ПРЕДУПРЕЖДЕНИЕ. Возможность повреждения: Электронные компоненты системной платы могут выйти из строя под действием статического электричества. Перед тем, как прикоснуться к какому-либо электронному компоненту системной платы или разъему, дотроньтесь рукой до какой-нибудь металлической детали принтера.

1 Обеспечьте доступ к системной плате.

Подробнее см. «Обеспечьте доступ к системной плате.» на стр. 30.

2 Отсоедините интерфейсный кабель жесткого диска принтера от системной платы, оставив кабель подключенным к жесткому диску принтера. Чтобы отсоединить кабель, сожмите лепестки на разъеме интерфейсного кабеля для разблокировки фиксаторов.

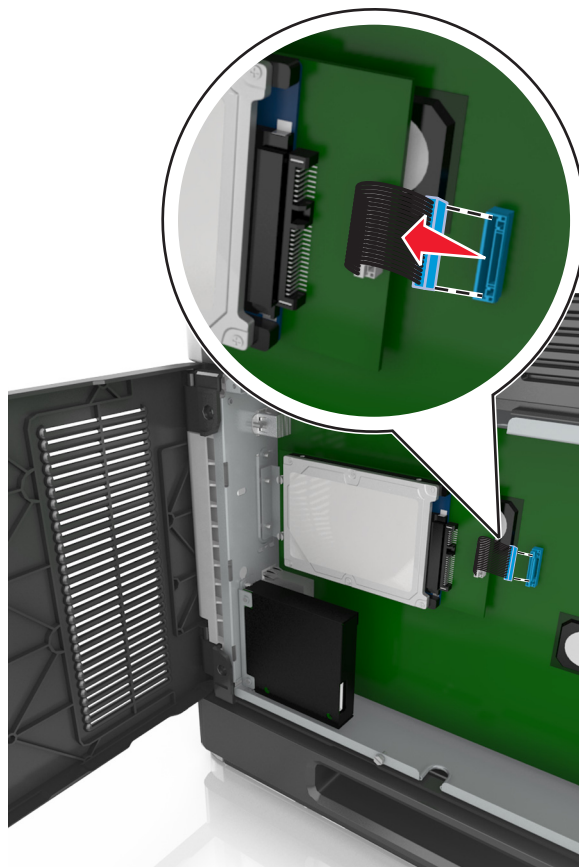

3 Удалите винты, с помощью которых крепится жесткий диск принтера.

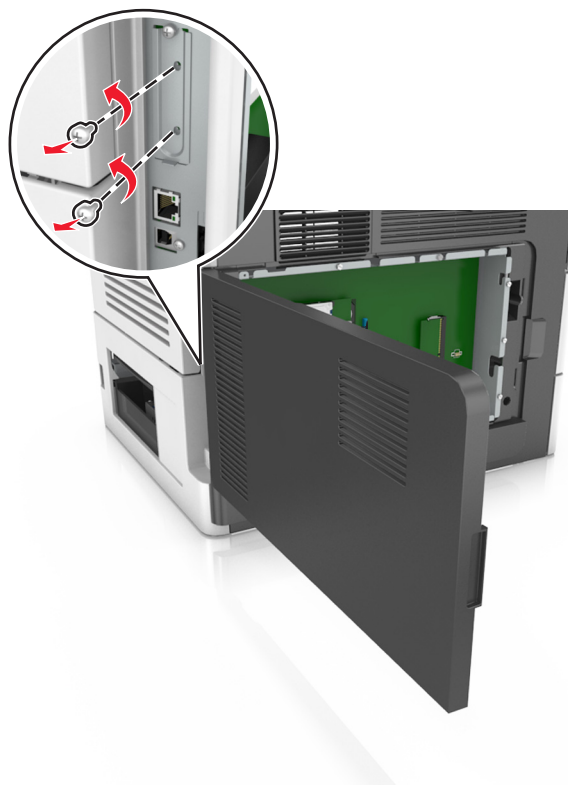

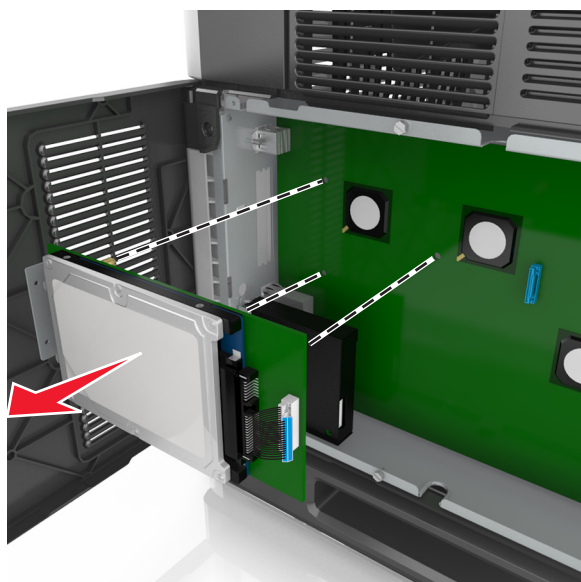

4 Извлеките жесткий диск принтера.



5 Отложите жесткий диск принтера.

Установка дополнительных аппаратных модулей

Порядок установки

-  **ВНИМАНИЕ-ВОЗМОЖНОСТЬ ТРАВМЫ:** Принтер весит более 18 кг (40 фунтов), для его безопасного перемещения требуется не менее двух тренированных человек.
-  **ВНИМАНИЕ-ОПАСНОСТЬ ПОРАЖЕНИЯ ТОКОМ:** При доступе к плате контроллера или установке дополнительного оборудования или устройств памяти после настройки принтера, прежде чем продолжить, выключите принтер и отсоедините кабель питания от электрической розетки. Если к принтеру подключены другие устройства, отключите их, а также отсоедините кабели, идущие к принтеру.
-  **ВНИМАНИЕ-ОПАСНОСТЬ ОПРОКИДЫВАНИЯ:** Конфигурации для напольной установки требуют установки дополнительных устройств. При использовании нескольких дополнительных устройств подачи необходимо устанавливать принтер на подставку или основание. Если вы приобрели multifunctionальный принтер (МФП) с функциями сканирования, копирования и факсимильной передачи, вам могут потребоваться дополнительные приспособления. Дополнительные сведения см. на веб-сайте по адресу: www.lexmark.com/multifunctionprinters.

Установка принтера и дополнительных устройств производится в следующем порядке:

- Основание
- лоток на 2100 или более листов
- Дополнительный лоток на 250 или 550 листов
- Принтер

Более подробная информация по установке напольной подставки, дополнительного лотка на 250 или 550 листов, разделителя или лотка на 2100 листов находится в инструкции по установке, поставляемой с конкретным устройством.

Установка дополнительных лотков

Принтером поддерживаются следующие дополнительные устройства подачи:

- лоток на 250 или 550 листов
- Лоток на 2100 листов

⚠ ВНИМАНИЕ-ВОЗМОЖНОСТЬ ТРАВМЫ: Принтер весит более 18 кг (40 фунтов), для его безопасного перемещения требуется не менее двух тренированных человек.

⚠ ВНИМАНИЕ-ОПАСНОСТЬ ПОРАЖЕНИЯ ТОКОМ: При доступе к плате контроллера или установке дополнительного оборудования или устройств памяти после настройки принтера, прежде чем продолжить, выключите принтер и отсоедините кабель питания от электрической розетки. Если к принтеру подключены другие устройства, отключите их, а также отсоедините кабели, идущие к принтеру.

⚠ ВНИМАНИЕ-ОПАСНОСТЬ ОПРОКИДЫВАНИЯ: Конфигурации для напольной установки требуют установки дополнительных устройств. При использовании нескольких дополнительных устройств подачи необходимо устанавливать принтер на подставку или основание. Если вы приобрели многофункциональный принтер (МФП) с функциями сканирования, копирования и факсимильной передачи, вам могут потребоваться дополнительные приспособления. Дополнительные сведения см. на веб-сайте по адресу: www.lexmark.com/multifunctionprinters.

- 1 Выключите принтер с помощью выключателем питания и отсоедините кабель питания от розетки электросети.

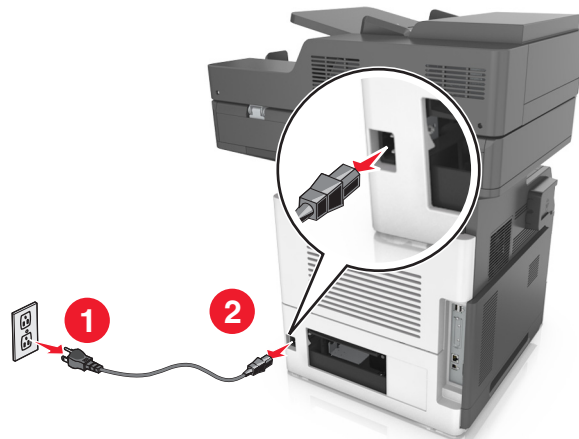

- 2 Извлеките дополнительный лоток из упаковки и удалите все упаковочные материалы.
- 3 Полностью снимите лоток с основания.

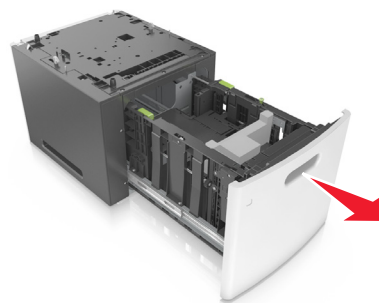
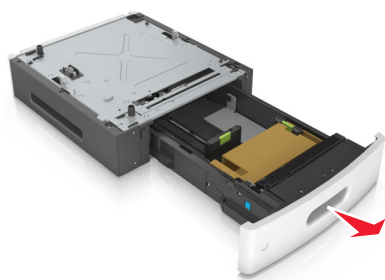

- 4 Удалите упаковочный материал и ленту из лотка.
- 5 Вставьте лоток в основание.
- 6 Поместите лоток около принтера.
- 7 Убедитесь в фиксации колесиков напольной подставки для безопасности принтера. Совместите отверстия на принтере с лотком, затем опустите принтер на место.

Примечание. При установке друг на друга дополнительные лотки защелкиваются.

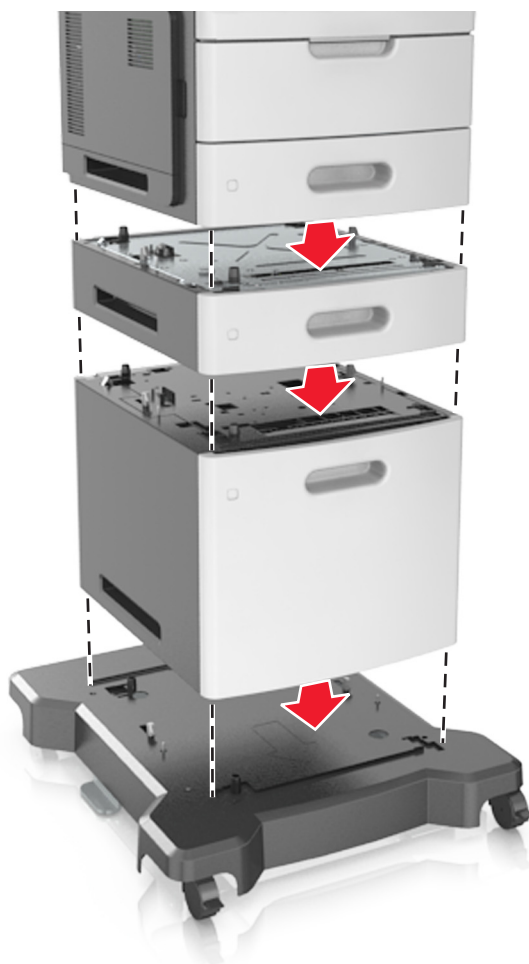

- 8 Подсоедините кабель питания к принтеру, затем к электрической розетке с правильным заземлением и включите принтер.



Примечание. После установки программного обеспечения принтера и всех дополнительных устройств, возможно, потребуется вручную добавить дополнительные устройства в драйвере принтера, чтобы сделать их доступными для заданий печати. Подробнее см. «Обновление списка дополнительных устройств в драйвере принтера» на стр. 56.

Чтобы удалить дополнительные лотки, сдвиньте фиксатор с правой стороны принтера в направлении передней панели принтера, пока не услышите *щелчок*, а затем снимайте установленные друг на друге лотки по одному сверху вниз.

Подключение кабелей

⚠ ВНИМАНИЕ-ВОЗМОЖНОСТЬ ТРАВМЫ: Не работайте с факсом во время грозы. Не устанавливайте устройство, не работайте с факсом и не выполняйте никаких электрических или кабельных соединений (питания или телефонной линии) во время грозы.

Подключите принтер к компьютеру с помощью кабеля USB или к сети с помощью кабеля Ethernet.

Убедитесь в совпадении следующего.

- Символа USB на кабеле с символом USB на принтере
- Соответствующего кабеля Ethernet с разъемом Ethernet

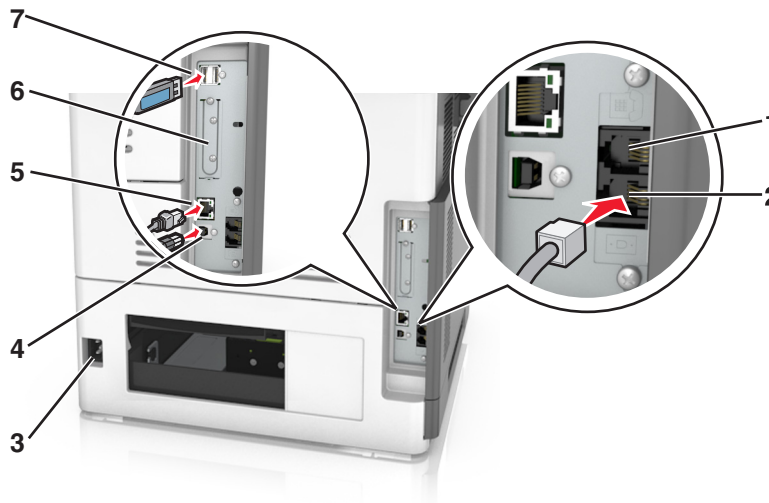

	Использовать	Чтобы
1	Порт EXT	Подключение дополнительных устройств (телефона или автоответчика) к принтеру и телефонной линии. Этот порт используется при отсутствии выделенной линии факса для принтера и только в том случае, если этот способ подключения поддерживается в вашей стране или регионе. Примечание. Для доступа к порту снимите заглушку.
2	Порт LINE	Подключите принтер к рабочей телефонной линии через стандартную розетку (RJ-11), DSL фильтр, VoIP адаптер или любой другой адаптер, который позволяет получить доступ к телефонной линии для передачи и приема факсов.
3	Разъем кабеля питания принтера	Подсоедините кабель питания к правильно заземленной электрической розетке.
4	Порт USB принтера	Подключите принтер к компьютеру.
5	порт Ethernet	Подключите принтер к проводной сети.
6	Порт внутренних решений (ISP) или разъем жесткого диска принтера Примечание. Если принтер поддерживает беспроводное соединение, сюда присоединяется беспроводная антенна.	Подключите ISP или жесткий диск принтера.
7	Порт USB	Подключите дополнительный беспроводной сетевой адаптер.

ПРЕДУПРЕЖДЕНИЕ. Возможность повреждения: Не прикасайтесь к кабелю USB, сетевому беспроводному адаптеру, а также к указанным участкам на принтере, когда выполняется печать. Это может привести к потере данных или неисправности.

Организация кабелей

После подключения кабеля Ethernet и кабеля питания аккуратно проложите их по канавкам, расположенным на задней панели принтера.



Установка ПО принтера

Установка программного обеспечения принтера

Примечания.

- Если ранее на этом компьютере уже было установлено программное обеспечение принтера, но требуется переустановить его, удалите сначала текущую версию программного обеспечения.
- Перед установкой программного обеспечения принтера закройте все открытые программы.

- 1 Получите копию установочного пакета программного обеспечения.
 - С компакт-диска с *программным обеспечением и документацией*, поставляющегося в комплекте с принтером.
 - С нашего веб-сайта:
Перейдите на веб-узел <http://support.lexmark.com>, а затем выполните следующие команды.
ПОДДЕРЖКА И ЗАГРУЗКА > выберите принтер > выберите операционную систему

- 2 Дважды щелкните установочный пакет программы.

Дождитесь появления диалогового окна.

Если при использовании компакт-диска с *программным обеспечением и документацией* диалоговое окно установки не открывается, выполните одно из описанных ниже действий.

В системе Windows 8

В окне поиска введите `run`, а затем выполните команду:

Список приложений > **Run** > введите `D:\setup.exe` > **OK**.

В системе Windows 7 или более ранних версий

- а Щелкните  или нажмите кнопку **Пуск** и выберите пункт **Выполнить**.
- б В диалоговом окне «Начать поиск» или «Выполнить» введите `D:\setup.exe`.
- в Нажмите **Enter** или **OK**.

В системе Macintosh:

Нажмите на значок компакт-диска на рабочем столе.

Примечание. D соответствует букве имени дисководов компакт-дисков или дисков DVD.

- 3 Нажмите **Установить** и следуйте указаниям на экране.

Обновление списка дополнительных устройств в драйвере принтера

После установки аппаратных устройств, возможно, потребуется вручную добавить дополнительные устройства в драйвере принтера, чтобы сделать их доступными для использования.

Для пользователей Windows

- 1 Откройте папку «Принтеры».

В системе Windows 8

Нажмите чудо-кнопку "Поиск", введите **выполнить** и выберите:

Список приложений > **Выполнить** >, введите **управлять принтерами** >, нажмите **OK**

В системе Windows 7 или более ранних версиях

- а Щелкните  или нажмите кнопку **Пуск**, а затем нажмите **Выполнить**.
- б В диалоговом окне "Начать поиск" или "Выполнить" введите **управлять принтерами**.
- в Нажмите **ВВОД** или нажмите **OK**.

- 2 В зависимости от устройства выполните одно из следующих действий:
 - Нажмите и удерживайте принтер, который необходимо обновить.
 - Щелкните правой кнопкой принтер, который нужно обновить.
- 3 В появившемся меню выполните одно из следующих действий:
 - В системе Windows 7 или более поздних версиях выберите **Свойства принтера**.
 - В более ранних версиях выберите **Свойства**.
- 4 Откройте вкладку **Настройка**.
- 5 Выполните одно из следующих действий:
 - Щелкните **Обновить сейчас - Опрос принтера**.
 - В разделе параметров конфигурации добавьте все установленные дополнительные устройства.
- 6 Нажмите **Применить**.

Для пользователей Macintosh

- 1 В меню Apple найдите один из таких пунктов:
 - **Настройки системы > Печать и сканирование > выберите принтер > Опции и расходные материалы > Драйвер**
 - **Настройки системы > Печать и факс > выберите принтер > Опции и расходные материалы > Драйвер**
- 2 Добавьте все установленные дополнительные устройства и нажмите кнопку **ОК**.

Сеть

Примечания.

- Приобретите адаптер беспроводной сети MarkNet N8350 перед тем, как настраивать принтер для работы в беспроводной сети. Для получения дополнительных сведений об установке адаптера беспроводной сети см. прилагаемые к нему инструкции.
- Имя SSID (Service Set Identifier) - это имя, назначаемое для беспроводной сети. Wired Equivalent Privacy (WEP), Wi-Fi Protected Access (WPA) и WPA2 — это типы защиты, которые используются в сети.

Подготовка к настройке принтера в сети Ethernet

Чтобы настроить принтер для использования в сети Ethernet, соберите следующие сведения перед началом настройки:

Примечание. Если IP-адреса назначаются в сети компьютерам и принтерам автоматически, продолжите установку принтера.

- Допустимый уникальный IP-адрес, который должен использовать принтер в сети
- Сетевой шлюз

- Маска сети
- Псевдоним для принтера (необязательный)

Примечание. Псевдоним принтера упрощает идентификацию принтера в сети. Можно использовать псевдоним принтера по умолчанию или назначить легко запоминающееся имя.

Кроме того, потребуется кабель Ethernet для подключения принтера к сети и свободный порт, с помощью которого принтер можно физически подключить к сети. По возможности используйте новый сетевой кабель, чтобы предотвратить возможные проблемы, связанные с поврежденным кабелем.

Установка принтера в сети Ethernet

Для пользователей ОС Windows

- 1 Получите копию установочного пакета программного обеспечения.
 - С компакт-диска с *программным обеспечением и документацией*, поставляющегося в комплекте с принтером.
 - С нашего веб-сайта:
Перейдите на веб-узел <http://support.lexmark.com>, а затем выполните следующие команды.
ПОДДЕРЖКА И ЗАГРУЗКА > выберите принтер > выберите операционную систему
- 2 Дважды щелкните установочный пакет программы.
Дождитесь появления диалогового окна.
Если при использовании компакт-диска с *программным обеспечением и документацией* диалоговое окно установки не открывается, выполните одно из описанных ниже действий.
В системе Windows 8
В окне поиска введите `run`, а затем выполните команду:
Список приложений > **Выполнить** > введите: `D:\setup.exe` > **ОК**
В системе Windows 7 или более ранних версий
 - а Щелкните  или нажмите кнопку **Пуск** и выберите пункт **Выполнить**.
 - б В диалоговом окне «Начать поиск» или «Выполнить» введите `D:\setup.exe`.
 - в Нажмите **Enter** или **ОК**.

Примечание. D соответствует букве имени дисководов компакт-дисков или дисков DVD.
- 3 Нажмите **Установить** и следуйте указаниям на экране.
- 4 Выберите **подключение Ethernet**, затем нажмите **Продолжить**.
- 5 Подключите соответствующий кабель Ethernet, если это требуется инструкцией.
- 6 Выберите принтер в списке, а затем нажмите кнопку **Продолжить**.
Примечание. Если настроенный принтер не отображается в списке, щелкните **Изменить поиск**.
- 7 Следуйте указаниям на экране компьютера.

Для пользователей Macintosh

- 1 Разрешите настройку IP-адреса принтера сетевым сервером DHCP.
- 2 Получение IP-адреса принтера:
 - С панели управления принтера
 - В разделе «TCP/IP» меню «Сеть/порты»
 - Путем печати страницы настройки сети или параметров меню и поиска раздела «TCP/IP»

Примечание. Если выполняется настройка доступа для компьютеров, находящихся в другой подсети, нежели принтер, то потребуется IP-адрес.

- 3 Установка драйвера принтера на компьютер.
 - а** Вставьте компакт-диск с *программным обеспечением и документацией*, а затем дважды щелкните пакет установки для принтера.
 - б** Следуйте указаниям на экране компьютера.
 - в** Выберите место установки и нажмите кнопку **Продолжить**.
 - г** На экране "Простая установка" нажмите кнопку **Установить**.
 - д** Введите пароль пользователя, а затем нажмите кнопку **ОК**.
На компьютер устанавливаются все необходимые приложения.
 - е** После завершения установки нажмите кнопку **Close** (Закреть).

- 4 Добавьте принтер.
 - Для IP-печати:
 - а** В меню Apple найдите один из таких пунктов:
 - **System Preferences > Print & Scan**
 - **System Preferences > Print & Fax**
 - б** Щелкните знак +.
 - в** Нажмите вкладку **IP**.
 - г** Введите IP-адрес принтера в поле адреса, а затем нажмите кнопку **Add**.
 - Для печати по протоколу AppleTalk:

Примечания.

- Убедитесь в том, что на принтере активирован протокол AppleTalk.
- Эта функция поддерживается только в Mac OS X версии 10.5.

- а** В меню Apple выберите:
System Preferences > Print & Fax
- б** Щелкните знак +, а затем выберите:
AppleTalk > выберите принтер > Add

Подготовка к настройке принтера в беспроводной сети

Примечания.

- Убедитесь в том, что адаптер беспроводной сети установлен в принтер и работает нормально. Для получения дополнительных сведений см. инструкции, прилагаемые к адаптеру беспроводной сети.
- Убедитесь в том, что точка доступа (беспроводной маршрутизатор) включена и работает.

Перед настройкой принтера в беспроводной сети убедитесь в наличии следующих данных.

- **SSID.** SSID также называют именем сети.
- **Беспроводной режим (или режим сети)** - это может быть либо одноранговый режим, либо режим инфраструктуры.
- **Канал (для одноранговых сетей).** Для сетей в режиме инфраструктуры по умолчанию канал выбирается автоматически.

В некоторых одноранговых сетях также необходимо использовать параметр автоматического выбора. Если вы сомневаетесь, какой канал следует выбрать, обратитесь к специалисту службы поддержки.

- **Способ защиты**— Существует четыре базовых варианта «Способа защиты»:

- ключ WEP

Если в беспроводной сети используется несколько ключей WEP, введите до четырех ключей в имеющихся полях. Выберите ключ, который в настоящее время используется в сети. Для этого выберите параметр «Ключ передачи WEP по умолчанию».

- Предварительный ключ или фраза доступа WPA или WPA2

В WPA используется шифрование в качестве дополнительного уровня безопасности. Возможные варианты: AES и TKIP. Необходимо выбрать один и тот же тип шифрования на маршрутизаторе и принтер. В противном случае обмен данными по сети будет невозможен для принтера.

- 802.1X–RADIUS

В случае установки принтера в сети 802.1X может потребоваться следующая информация:

- Тип проверки подлинности
- Тип внутренней проверки подлинности
- Имя пользователя и пароль 802.1X
- Сертификаты

- Защита отсутствует

Если в беспроводной сети не используется никакой тип защиты, никакие данные безопасности не потребуются.

Примечание. Не рекомендуется использовать беспроводные сети без защиты.

Примечания.

- Если имя SSID сети, к которой подключен компьютер, неизвестно, запустите программу настройки беспроводного соединения сетевого адаптера компьютера, чтобы узнать имя сети. Если не удастся найти имя SSID или сведения по безопасности для сети, обратитесь к документации, прилагаемой к беспроводной точке доступа, или к специалисту по поддержке системы.
- Чтобы найти предварительный ключ/фразу доступа WPA/WPA2 или фразу доступа для беспроводной сети, обратитесь к документации, прилагаемой к беспроводной точке доступа (беспроводному маршрутизатору), перейдите на встроенный сервер Embedded Web Server соответствующей точки доступа, или обратитесь к представителю службы поддержки.

Подключение принтера для использования в сети с помощью мастера настройки беспроводной сети

Прежде чем начать, убедитесь в следующем.

- Адаптер беспроводной сети установлен в принтере, правильно подключен и работает. Для получения дополнительных сведений см. инструкции, прилагаемые к адаптеру беспроводной сети.
- Кабель Ethernet отсоединен от принтера.
- Для параметра "Активная сетевая плата" установлено значение "Авто". Чтобы открыть данное меню, выполните следующие команды: Для настройки значения "Авто" выполните следующие команды:



>Сеть/порты >Активная сетевая плата >Авто >Отправить

Примечание. Убедитесь, что принтер включен и приблизительно через 5 секунд снова включите его.

1 На панели управления принтера выберите:



>Сеть/порты >Сеть [x] >Сеть [x] Настройка >Беспроводная связь >Настройка беспроводных сетей

2 Выберите "Настройка беспроводных сетей"

Параметр	Чтобы
Выберите сети	Показать доступные беспроводные сети Примечание. Этот элемент меню показывает передаваемые защищенные или без защиты имена SSID.
Введите имя сети (SSID)	Выбор имени сети SSID вручную. Примечание. Убедитесь в правильности ввода имени SSID.
Настройка защищенной Wi-Fi	Подключение принтера к беспроводной сети с помощью функции настройки защищенной Wi-Fi.

3 Следуйте указаниям на дисплее принтера.

Подключение принтера к беспроводной сети с помощью функции настройки защищенной Wi-Fi.

Прежде чем начать, убедитесь в следующем.

- Точка доступа (беспроводной маршрутизатор) сертифицирована по стандарту настройки защищенной Wi-Fi (WPS) или совместима со стандартом WPS. Подробная информация представлена в документации, которая поставляется вместе с точкой доступа.
- Адаптер беспроводной сети установлен в принтере, правильно подключен и работает. Для получения дополнительных сведений см. инструкции, прилагаемые к адаптеру беспроводной сети.

Использование метода настройки кнопки (PBC)

1 На панели управления принтера выберите:

 >Сеть/порты >Сеть [x] >Сеть [x] Настройка >Беспроводная связь >Настройка беспроводных сетей >Настройка защищенной Wi-Fi >Запуск метода нажатия кнопки

2 Следуйте указаниям на дисплее принтера.

Воспользуйтесь методом личного идентификационного номера (PIN-кода)

1 На панели управления принтера выберите:

 >Сеть/порты >Сеть [x] >Сеть [x] Настройка >Беспроводная связь >Настройка беспроводных сетей >Настройка защищенной Wi-Fi >Запуск метода подключения по PIN-коду

2 Скопируйте PIN-код WPS, состоящий из 8 символов.

3 Откройте обозреватель и в поле адреса введите IP-адрес точки доступа.

Примечания.

- IP-адрес отображается в виде четырех наборов цифр, разделенных точками, например 123.123.123.123.
- Если используется прокси-сервер, временно отключите его, чтобы обеспечить правильную загрузку веб-страницы.

4 Откройте параметры WPS. Подробная информация представлена в документации, которая поставляется вместе с точкой доступа.

5 Введите PIN-код из восьми цифр, и сохраните настройки.

Подключение принтера к беспроводной сети с использованием встроенного веб-сервера

Прежде чем начать, убедитесь в следующем.

- Принтер временно подключен к сети Ethernet.
- Адаптер беспроводной сети установлен в принтер и работает нормально. Для получения дополнительных сведений см. инструкции, прилагаемые к адаптеру беспроводной сети.

1 Откройте веб-браузер и в поле адреса введите IP-адрес принтера.

Примечания.

- IP-адрес принтера указан на панели управления принтера. IP-адрес отображается в виде четырех наборов цифр, разделенных точками, например 123.123.123.123.
- Если используется прокси-сервер, временно отключите его, чтобы обеспечить правильную загрузку веб-страницы.

2 Нажмите **Параметры >Сети/Порты >Беспроводная**.**3** Измените настройки, чтобы они соответствовали параметрам точки доступа (беспроводного маршрутизатора).

Примечание. Убедитесь в правильности ввода имени SSID, метода обеспечения безопасности, предварительного ключа или фразы доступа, режима сети и канала.

4 Нажмите кнопку **Отправить**.**5** Выключите принтер, а затем отсоедините кабель Ethernet. Затем приблизительно через 10 секунд снова включите его.**6** Если принтер подключен к сети, для проверки сетевого соединения распечатайте страницу сетевых параметров. Далее, в разделе «Сетевая плата [x]», посмотрите, чтобы отображалось состояние «Подключен».

Изменение параметров порта после установки нового сетевого порта ISP

При установке в принтере нового Lexmark порта внутренних решений (ISP), настройки принтера на компьютерах, имеющих доступ к принтеру, необходимо обновить, поскольку для принтера будет назначен новый IP-адрес. На всех компьютерах, имеющих доступ к принтеру, необходимо обновить настройку с учетом этого нового IP-адреса.

Примечания.

- Если у принтера имеется статический IP-адрес, не требуется вносить никаких изменений в настройки компьютера.
- Если компьютеры настроены на использование сетевого имени, которое будет оставаться одним и тем же (вместо IP-адреса), то никаких изменений в настройках компьютера не потребуется выполнять.
- В случае добавления беспроводного порта ISP на принтер, который ранее был настроен на использование подключения Ethernet, то при настройке беспроводной связи на принтере обязательно отсоедините его от сети Ethernet. Если оставить подключенным соединение с сетью Ethernet, то настройка беспроводной связи будет выполнена, однако беспроводной порт ISP будет неактивным. Чтобы активировать беспроводной порт ISP, отсоедините принтер от сети Ethernet, выключите принтер, а затем снова включите его.
- Одновременно может быть включено только одно сетевое соединение. Чтобы изменить тип подключения с Ethernet на беспроводное и наоборот, выключите принтер, подсоедините кабель (чтобы использовать соединение Ethernet) или отключите его (чтобы использовать беспроводное соединение), а затем снова включите принтер.

Для пользователей Windows

1 Откройте веб-браузер и в поле адреса введите IP-адрес принтера.

Примечания.

- IP-адрес принтера указан на панели управления принтера. IP-адрес отображается в виде четырех наборов цифр, разделенных точками, например 123.123.123.123.
- Если используется прокси-сервер, временно отключите его, чтобы обеспечить правильную загрузку веб-страницы.

2 Откройте папку «Принтеры».

В системе Windows 8

Нажмите чудо-кнопку "Поиск", введите **Выполнить** и выберите:

Список приложений >**Выполнить** >, введите **управлять принтерами** >, нажмите **ОК**

В системе Windows 7 или более ранних версиях

а Щелкните  или нажмите кнопку **Пуск** и выберите пункт **Выполнить**.

б В диалоговом окне "Начать поиск" или "Выполнить" введите **управлять принтерами**.

в Нажмите **ВВОД** или нажмите **ОК**.

3 Чтобы выбрать изменившийся принтер, выполните одно из следующих действий:

- Нажмите и удерживайте принтер, затем выберите **Свойства принтера**.
- Щелкните правой кнопкой мыши принтер, а затем выберите в меню пункт **Свойства принтера** (Windows 7 или более поздние версии) или **Параметры печати** (более ранние версии).

Примечание. Если имеется несколько копий принтера, обновите их все, используя новый IP-адрес.

4 Откройте вкладку **Порты**.

5 Выберите порт из списка, затем нажмите **Настроить порт**.

6 Введите новый IP-адрес в поле "Имя принтера или IP-адрес".

7 Нажмите **ОК** >**Заккрыть**.

Для пользователей Macintosh

1 Откройте веб-браузер и в поле адреса введите IP-адрес принтера.

Примечания.

- IP-адрес принтера указан на панели управления принтера. IP-адрес отображается в виде четырех наборов цифр, разделенных точками, например 123.123.123.123.
- Если используется прокси-сервер, временно отключите его, чтобы обеспечить правильную загрузку веб-страницы.

2 Добавьте принтер.

- Для печати по протоколу IP:
 - а** В меню Apple найдите один из таких пунктов:
 - **Настройки системы** >**Печать и сканирование**
 - **Системные настройки** >> **Печать и факс**
 - б** Щелкните знак +.

- в** Перейдите на вкладку **IP**.
- г** Введите IP-адрес принтера в поле адреса, а затем нажмите кнопку **Add**.
- Для печати по протоколу AppleTalk:

Примечания.

- Убедитесь в том, что на принтере активирован протокол AppleTalk.
- Эта функция поддерживается только в Mac OS X версии 10.5.

а В меню Apple выберите:

Системные настройки >> Печать и факс

б Щелкните знак **+**, а затем выберите:

AppleTalk > выберите принтер **>Добавить**

Настройка последовательной печати

Используйте печать через последовательный интерфейс, если компьютер находится далеко от принтера, или для печати на пониженной скорости.

После установки порта последовательного интерфейса или порта связи (COM), настройте значения параметров принтера и компьютера. Убедитесь, что последовательный кабель подсоединен к порту COM на принтере.

1 Настройте параметры на принтере.

- а** На панели управления принтера перейдите в меню с параметрами порта.
- б** Найдите меню с параметрами последовательного порта, и при необходимости, настройте параметры.
- в** Сохраните новые настройки, а затем напечатайте страницу настроек.

2 Установите драйвер принтера.

а Получите копию установочного пакета программного обеспечения.

- С компакт-диска с *программным обеспечением и документацией*, поставляющегося в комплекте с принтером
- С нашего веб-сайта:
Перейдите на веб-узел <http://support.lexmark.com>, а затем выполните следующие команды.

ПОДДЕРЖКА И ЗАГРУЗКА > выберите принтер **>** выберите операционную систему

б Дважды щелкните установочный пакет программы.

Дождитесь появления диалогового окна.

Если при использовании компакт-диска с *программным обеспечением и документацией* диалоговое окно установки не открывается, выполните одно из описанных

ниже действий.

В системе Windows 8

В окне поиска введите **run**, а затем выполните команду:

Список приложений **>Run >** введите **D:\setup.exe >OK**

В системе Windows 7 или более ранних версий

- 1 Щелкните  или нажмите кнопку **Пуск** и выберите пункт **Выполнить**.
- 2 В диалоговом окне «Начать поиск» или «Выполнить» введите `D:\setup.exe`.
- 3 Нажмите клавишу **Enter** или кнопку **ОК**.

Примечание. D соответствует букве имени дисковода компакт-дисков или дисков DVD.

в Нажмите кнопку **Установить**.

г Следуйте указаниям на экране компьютера.

д Выберите **Расширенные**, и щелкните **Продолжить**.

е В диалоговом окне "Настройка соединения принтера" выберите порт.

ж Если порт не указан в списке, нажмите **Обновить**, или перейдите:

Добавить порт > выберите тип порта > введите необходимые сведения >**ОК**

з Щелкните **Продолжить** >**Готово**.

3 Настройте параметры порта COM.

После установки драйвера принтера, настройте параметры последовательного соединения порта COM, назначенного драйверу принтера.

Примечание. Убедитесь, что параметры последовательного соединения порта COM совпадают с соответствующими параметрами на принтере.

а Откройте диспетчер устройств.

В системе Windows 8

В окне поиска введите `run`, а затем выполните команду:

Список приложений >**Выполнить** > введите `devmgmt.msc` >**ОК**

В системе Windows 7 или более ранних версий

- 1 Щелкните  или нажмите кнопку **Пуск** и выберите пункт **Выполнить**.
- 2 В поле "Начать поиск" или в окне "Запуск программы" введите `devmgmt.msc`.
- 3 Нажмите клавишу **Enter** или кнопку **ОК**.

б Дважды щелкните **Порты (COM и LPT)**, чтобы развернуть список доступных портов.

в Выполните одно из следующих действий.

- Нажмите и удерживайте порт COM, с помощью которого последовательный кабель подсоединен к компьютеру (например: COM1).
- Щелкните правой кнопкой мыши порт COM, с помощью которого последовательный кабель подсоединен к компьютеру (например: COM1).

г В открывшемся меню выберите **Свойства**.

д На вкладке "Параметры порта" настройте параметры последовательного соединения так же, как на принтере.

В разделе параметров последовательного порта на странице параметров меню проверьте параметры принтера.

е Щелкните **ОК**, а затем закройте все окна.

ж Для проверки правильности установки принтера распечатайте тестовую страницу.

Проверка установки принтера

После установки всего оборудования, программного обеспечения и включения принтера проверьте, правильно ли настроен принтер, распечатав следующее.

- **Страница параметров меню** — Используйте эту страницу для проверки правильности установки всех дополнительных устройств принтера. Список установленных дополнительных устройств отображается внизу страницы. Если установленное дополнительное устройство отсутствует в списке, значит оно неправильно установлено. Извлеките дополнительное устройство и установите его повторно.
- **Страница настройки сети** — если принтер поддерживает подключение посредством Ethernet или беспроводной связи и подключен к сети, распечатайте страницу сетевых параметров, чтобы проверить сетевое подключение. Эта страница дополнительно содержит сведения, которые помогут настроить печать по сети.

Печать страницы параметров меню

На начальном экране выберите:



>Отчеты >Страница параметров меню

Печать страницы настройки сети

Если принтер подключен к сети, распечатайте страницу сетевых параметров, чтобы проверить подключение к сети. Эта страница дополнительно содержит сведения, которые помогут настроить печать по сети.

- 1 На начальном экране выберите:



> Отчеты > Страница сетевых параметров

- 2 Проверьте, что в первом разделе на странице настроек сети отображается состояние **Подсоединен**.

Если отображается состояние **Не подключен**, возможно, отключен выключатель локальной сети или неисправен сетевой кабель. Обратитесь за помощью к специалисту по поддержке, а затем распечатайте еще одну страницу настройки сети.

Загрузка бумаги и специальных материалов для печати

Надежность печати документов зависит от выбора бумаги и специальных материалов для печати, а также от обращения с ними. Подробнее см. «Предотвращение замятия материалов для печати» на стр. 281 или «Хранение бумаги» на стр. 94.

Задание формата и типа бумаги

На начальном экране выберите:

 > **Меню "Бумага"** > **Формат/тип бумаги** > выберите лоток > выберите формат или тип бумаги > 

Настройка параметров для бумаги формата Universal

Формат бумаги Universal задается пользователем и позволяет печатать на бумаге, имеющей формат, не представленный в меню принтера.

Примечания.

- Минимальный поддерживаемый формат Universal составляет 70 x 127 мм (2,76 x 5 ") для односторонней печати и 105 x 148 мм (4,13 x 5,83 ") для двусторонней (дуплексной) печати.
- Наибольший поддерживаемый формат Universal составляет 216 x 356 мм (8,5 x 14 ") для односторонней и двусторонней печати.
- При печати на бумаге шириной менее 210 мм (8,3 "), принтер может работать с меньшей скоростью после некоторого периода времени для обеспечения лучшего качества печати.

1 На начальном экране выберите:

 > **Меню "Бумага"** > **Универсальная настройка** > **Единицы измерения** > выбор единиц измерения

2 Нажмите **Книжная - ширина** или **Книжная - высота**.

3 Выберите ширину или высоту, затем нажмите **Отправить**.

Загрузка лотка на 250 или 550 листов

 **ВНИМАНИЕ-ВОЗМОЖНОСТЬ ТРАВМЫ:** Для уменьшения риска нестабильной работы оборудования загружайте каждый лоток отдельно. Остальные лотки держите закрытыми до тех пор, пока они не понадобятся.

1 Извлеките лоток.

Примечания.

- При загрузке бумаги формата Folio, Legal или Oficio слегка приподнимите лоток и вытяните его.
- Не отсоединяйте лотки во время печати задания, а также при отображении на дисплее принтера сообщения **Занят**. Это может привести к замятию бумаги.



- 2** Поставьте направляющие в положение, соответствующее формату загружаемой бумаги, и подвиньте на свое место до щелчка.

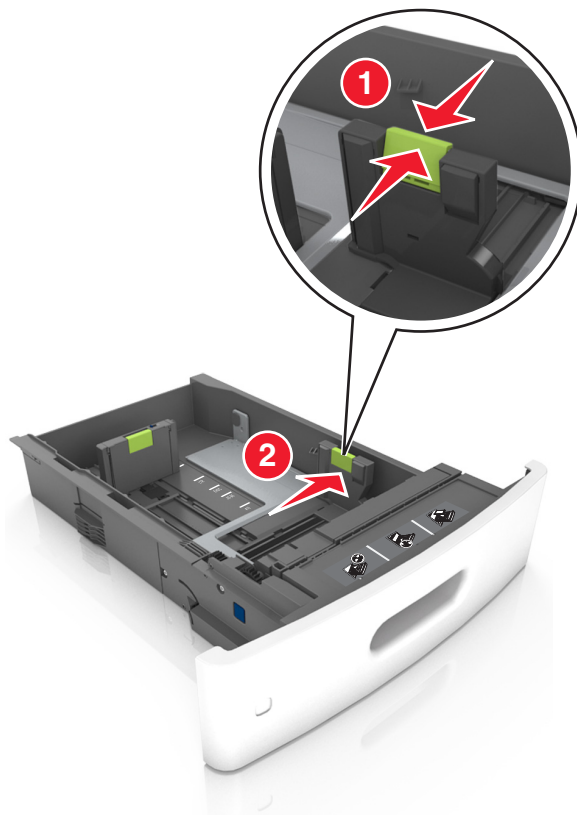

Примечание. Использование индикаторов форматов бумаги на днище лотка упрощают настройку направляющих.

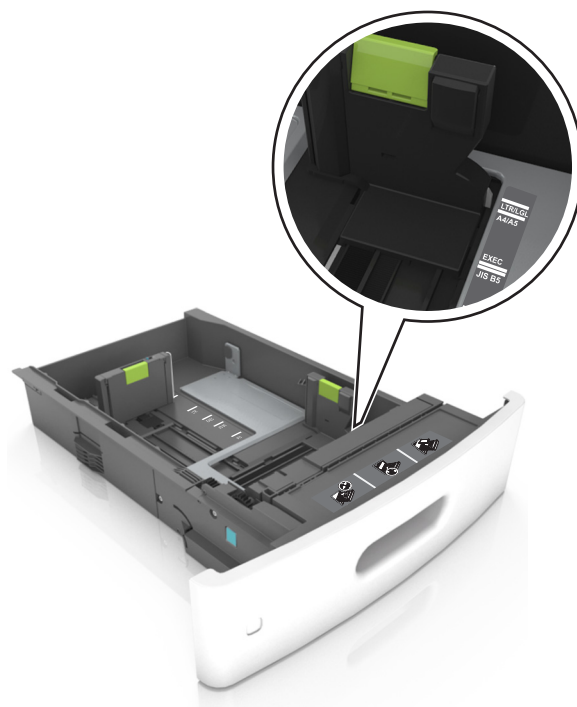

- 3** Разблокируйте направляющую длины, сожмите, а затем задвиньте вспомогательную направляющую длины в правильное положение для загружаемого формата бумаги.

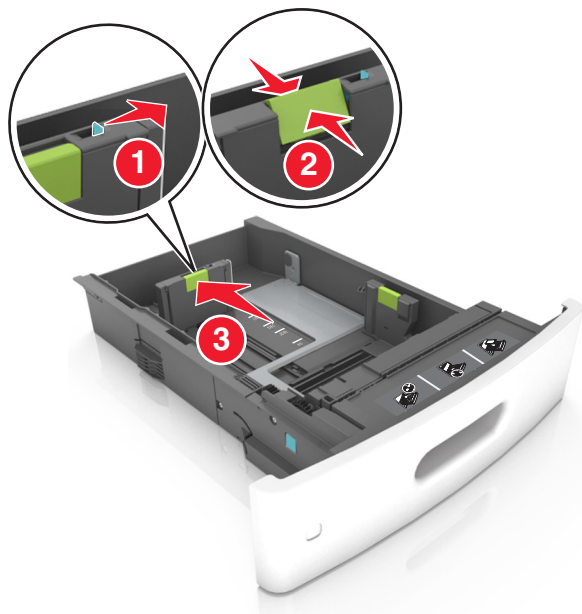

Примечания.

- Заблокируйте направляющую длины для всех форматов бумаги.
- Использование индикаторов форматов бумаги на днище лотка упрощают настройку направляющих.

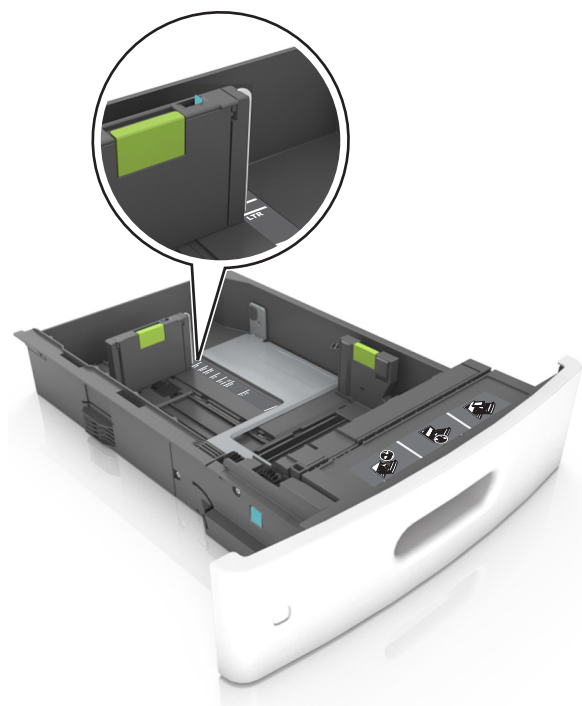

- 4 Изогните стопку несколько раз в разные стороны для разделения листов, затем пролистайте ее. Не загружайте бумагу со складками и сгибами. Выровняйте края стопки на плоской поверхности.

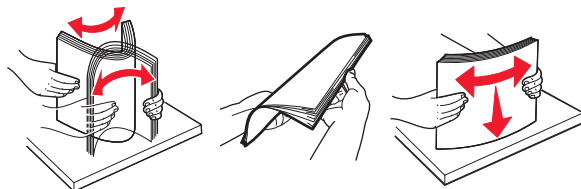

- 5 Загрузите стопку бумаги для односторонней печати стороной для печати вниз.

Примечание. Проверьте правильность загрузки бумаги или конверта.



- Не прилагайте усилия при загрузке бумаги в лоток. Загрузите стопку в лоток, как показано на рисунке.

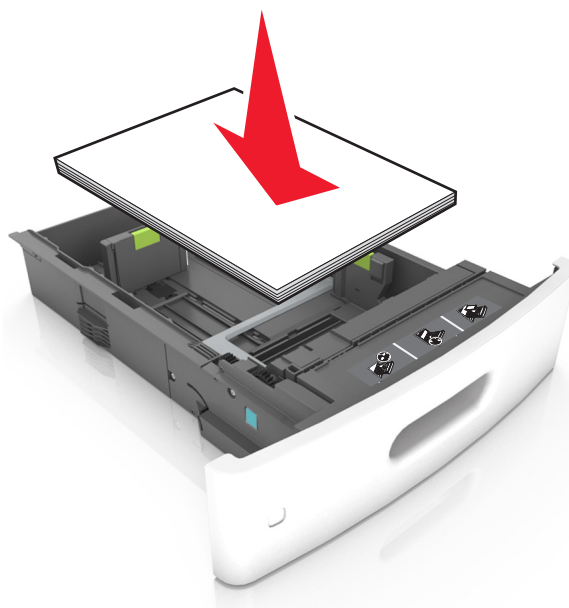

- При загрузке конвертов убедитесь, что они загружаются клапаном вверх и расположены в левой стороне лотка.

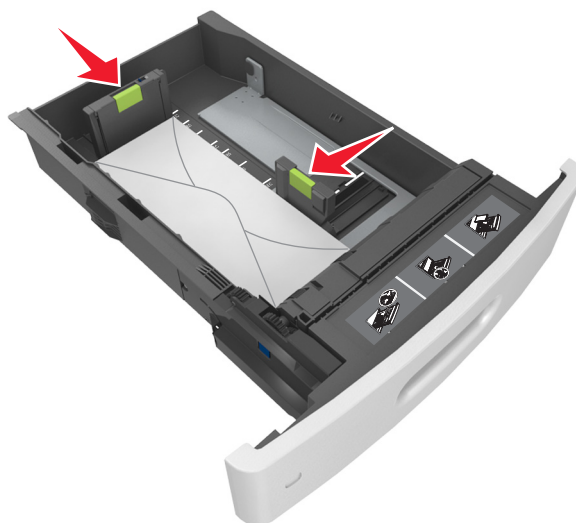

- Убедитесь в том, что стопка бумаги не превышает сплошную черту, которая указывает максимальное наполнение.

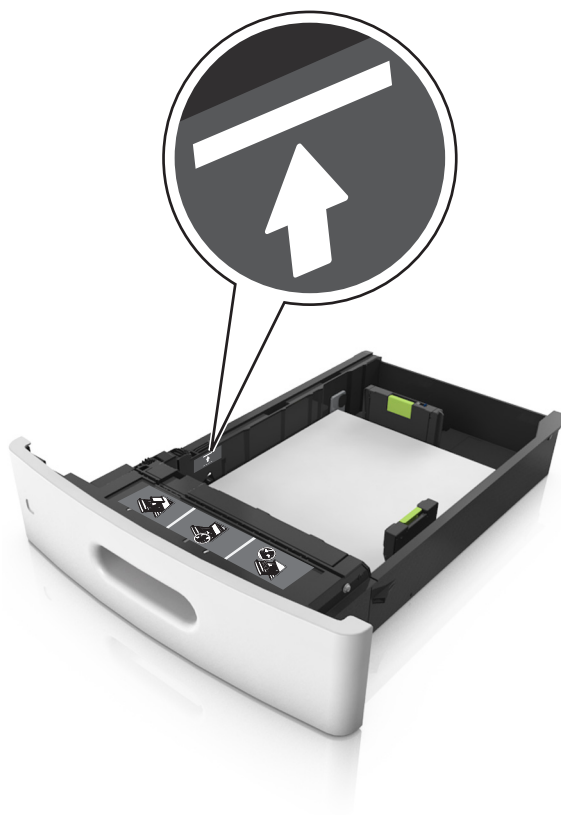

ПРЕДУПРЕЖДЕНИЕ. Возможность повреждения: Переполнение лотка может привести к заеданию бумаги.

- При использовании карточек, этикеток или других типов специальных носителей убедитесь, что бумага не превышает пунктирную линию, которая указывает максимальное наполнение.

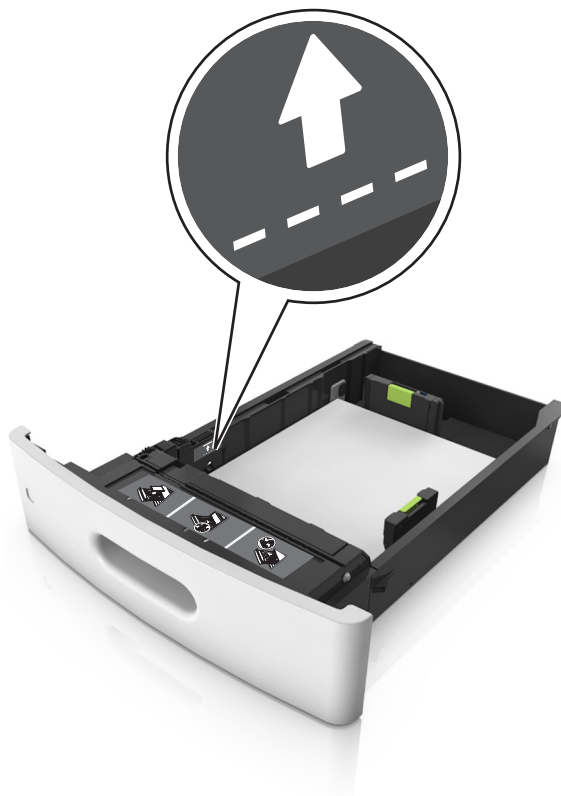

- 6 Для бумаги пользовательского или формата Universal отрегулируйте положение направляющих бумаги, чтобы они слегка касались стопки и зафиксируйте направляющую длины.

7 Вставьте лоток.



8 В меню «Бумага» на панели управления принтера задайте тип и формат бумаги в соответствии с загруженной в лоток бумагой.

Примечание. Укажите правильный формат и тип бумаги, чтобы избежать замятий бумаги и неполадок, связанных с качеством печати.

Загрузка бумаги в лоток подачи на 2100-листов

⚠ ВНИМАНИЕ-ВОЗМОЖНОСТЬ ТРАВМЫ: Для уменьшения риска нестабильной работы оборудования загружайте каждый лоток отдельно. Остальные лотки держите закрытыми до тех пор, пока они не понадобятся.

- 1 Полностью извлеките лоток.
- 2 Настройте направляющие ширины и длины.

Загрузка бумаги формата А5

- а** Потяните, а затем передвиньте направляющую ширины в положение, соответствующее формату бумаги А5.

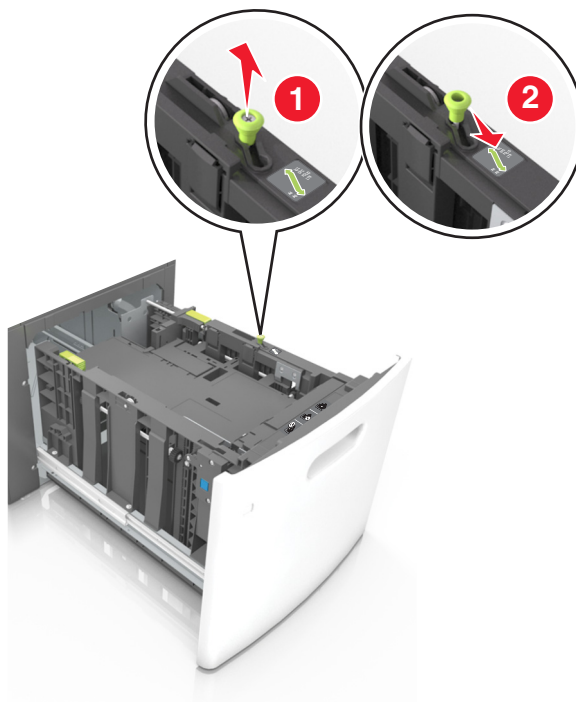

- б** Сожмите, а затем задвиньте направляющую длины в положение для формата бумаги А5, пока она не встанет на свое место со щелчком.

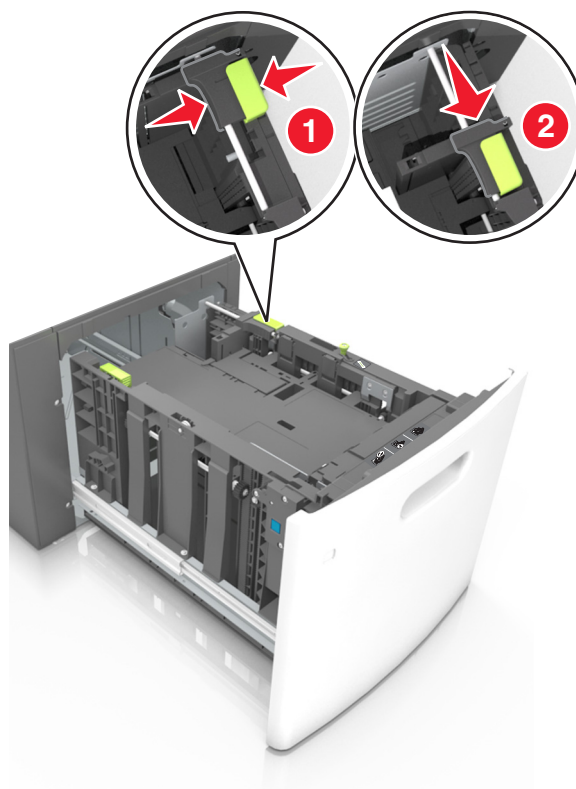

в Извлеките направляющую длины для формата А5 из держателя.

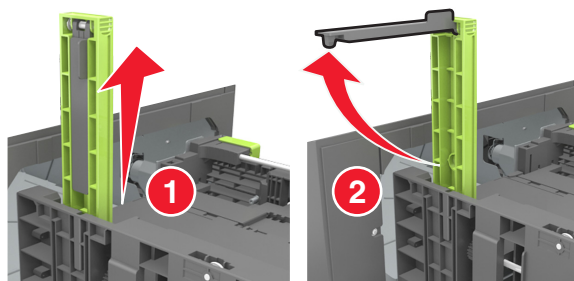

г Установите направляющую длины для формата А5 в предназначенный для нее слот.

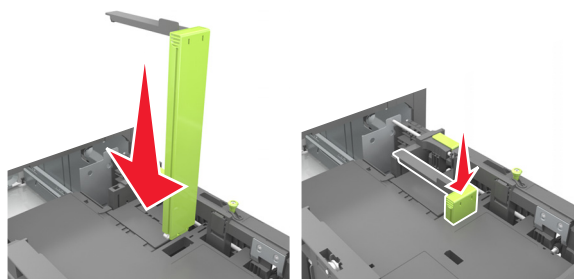

Примечание. Вставьте направляющую длины для формата А5 на место, нажав на него до щелчка.

Загрузка бумаги формата А4, letter, legal, oficio и folio

а Потяните, а затем передвиньте направляющую ширины в положение, соответствующее формату загружаемой бумаги.

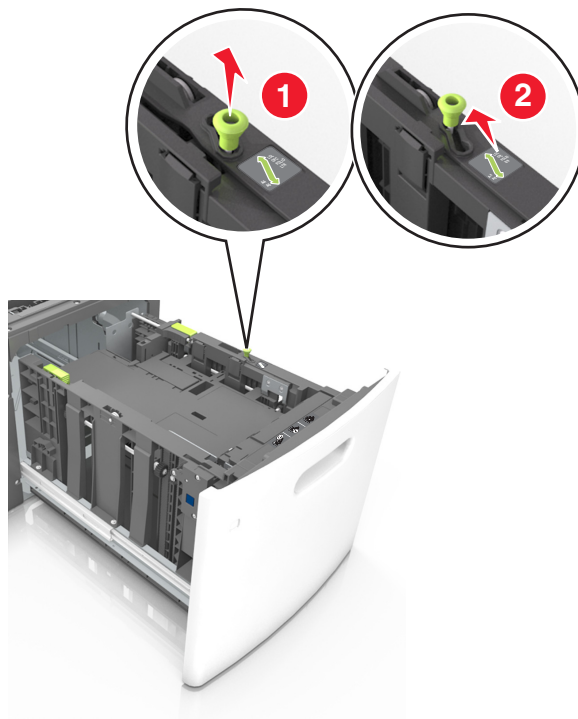

- б** Если направляющая длины для формата А5 не удалена с держателя, извлеките ее. Если направляющая длины для формата А5 извлечена, перейдите к шагу d.

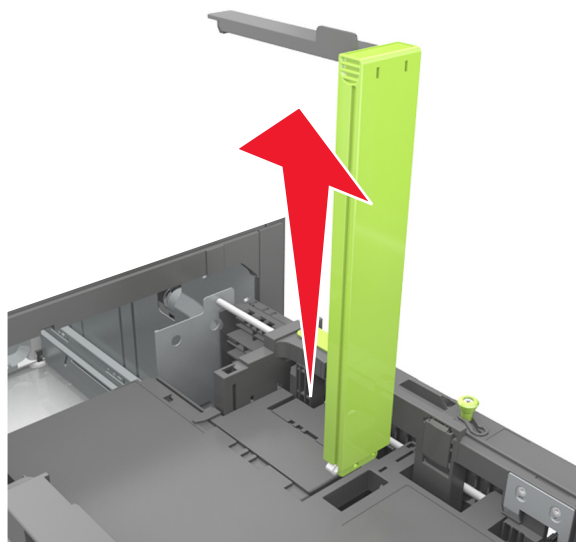

- в** Установите направляющую длины для формата А5 в держатель.

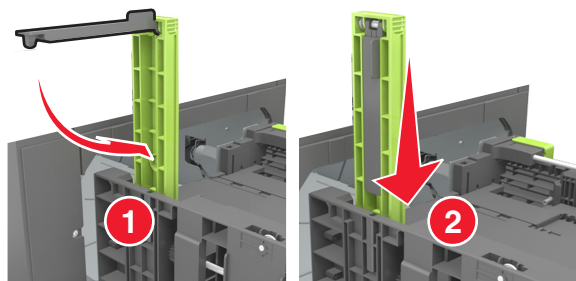

- Г Сожмите, а затем задвиньте направляющую длины в правильное положение для загружаемого вами формата бумаги.

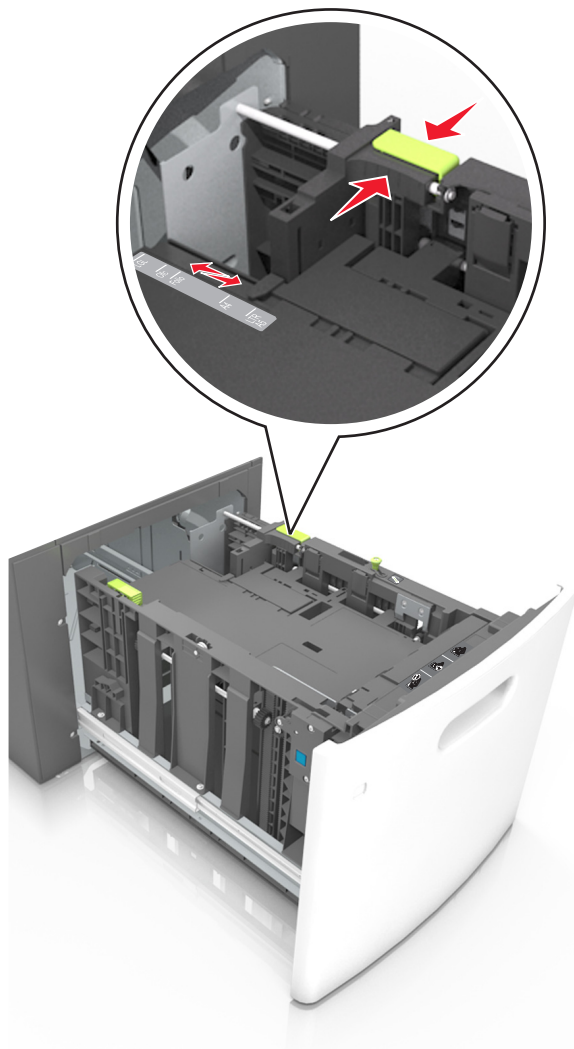

- 3 Изогните стопку несколько раз в разные стороны для разделения листов, затем пролистайте ее. Не загружайте бумагу со складками и сгибами. Выровняйте края стопки на плоской поверхности.

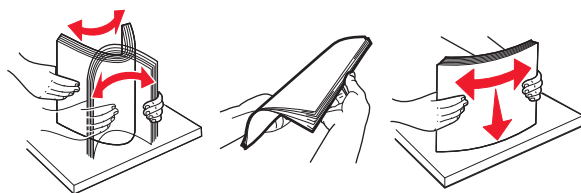

- 4 Загрузите стопку бумаги для односторонней печати стороной для печати вниз.
- Убедитесь в том, что бумага загружена правильно.

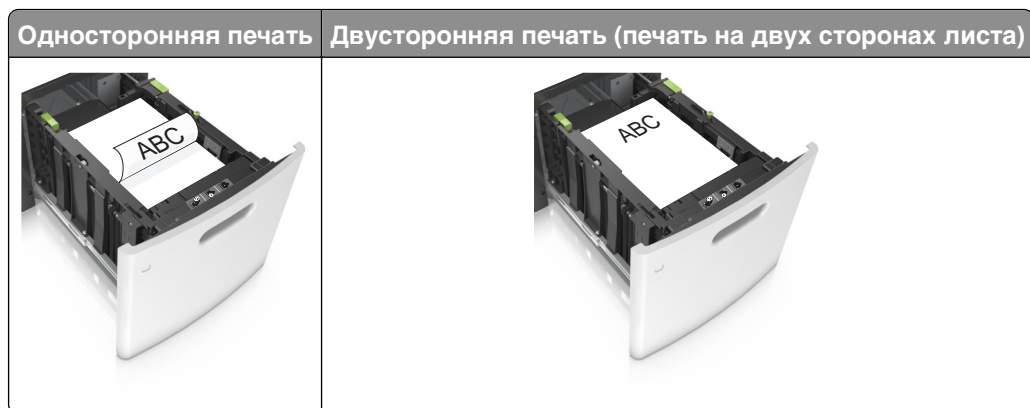

- Убедитесь в том, что высота стопки загруженной бумаги ниже индикатора максимальной загрузки бумаги.

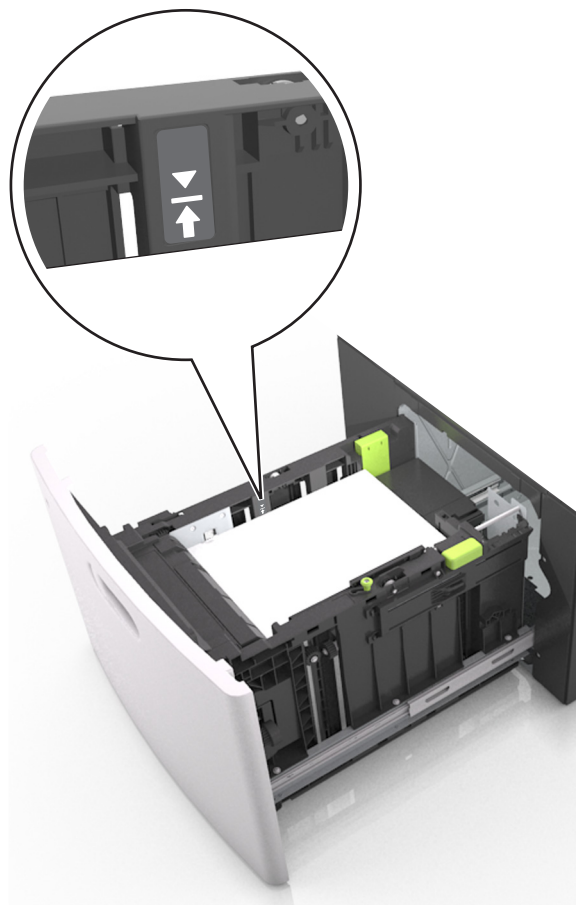

ПРЕДУПРЕЖДЕНИЕ. Возможность повреждения: Переполнение лотка может привести к заеданию бумаги.

5 Вставьте лоток.

Примечание. Сожмите стопку бумаги при установке лотка.

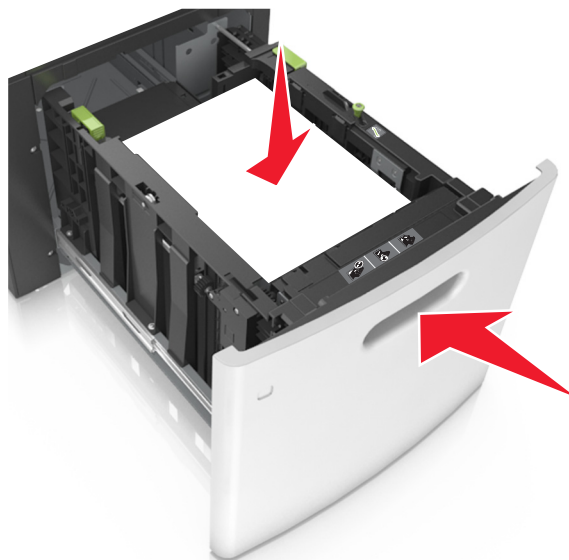

- 6 В меню «Бумага» на панели управления принтера задайте тип и формат бумаги в соответствии с загруженной в лоток бумагой.

Примечание. Укажите правильный формат и тип бумаги, чтобы избежать замятий бумаги и неполадок, связанных с качеством печати.

Загрузка в многоцелевое устройство подачи

- 1 Потяните вниз дверцу многоцелевого устройства подачи.

Примечание. Не загружайте бумагу в многоцелевое устройство подачи и не закрывайте его во время печати задания.



- 2 Извлеките раскладную часть многоцелевого устройства подачи.



Примечание. Осторожно продвиньте раскладную часть таким образом, чтобы полностью выдвинуть и открыть многоцелевое устройство подачи.

- 3 Переместите направляющую по ширине в положение, соответствующее формату загружаемой бумаги.



Примечание. Использование индикаторов форматов бумаги на днище лотка упрощают настройку направляющих.



4 Подготовьте бумагу или специальный материал для загрузки.

- Изогните стопку несколько раз в разные стороны для разделения листов, затем пролистайте ее. Не загружайте бумагу со складками и сгибами. Выровняйте края стопки на плоской поверхности.

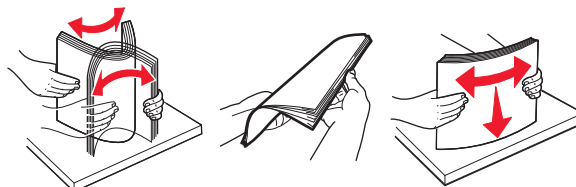

- Удерживая за края стопку прозрачных пленок, пролистайте ее. Выровняйте края стопки на плоской поверхности.

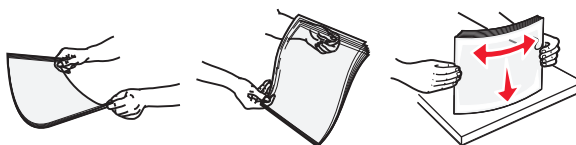

Примечание. Не дотрагивайтесь до рабочей стороны прозрачных пленок. Следите за тем, чтобы не поцарапать пленки.

- Изогните стопку конвертов несколько раз в разные стороны для разделения конвертов, затем пролистайте стопку. Выровняйте края стопки на плоской поверхности.



5 Загрузите бумагу или специальный материал.

Примечание. Осторожно загрузите стопку в многоцелевое устройство подачи до упора

- Загружайте одновременно материалы одного формата и типа.
- Убедитесь в том, что бумага не прижата плотно к краям многоцелевого устройства подачи, не отклоняется от горизонтального положения, не изогнута и не измята.



- Загружайте конверты стороной с клапаном вниз и влево от многоцелевого устройства подачи.

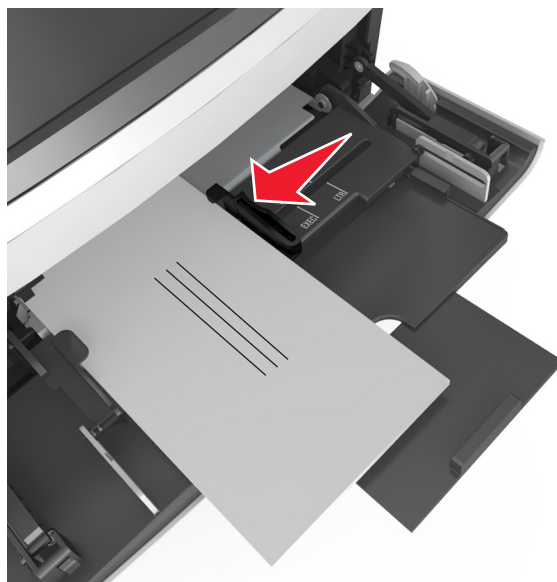

ПРЕДУПРЕЖДЕНИЕ. Возможность повреждения: Запрещается печатать на конвертах с марками, застежками, защелками, окнами, рельефным покрытием и самоклеящимися полосками. Такие конверты могут серьезно повредить принтер.

- Убедитесь в том, что толщина обычной или специальной бумаги ниже указанного максимального уровня заполнения бумагой.

ПРЕДУПРЕЖДЕНИЕ. Возможность повреждения: Переполнение устройства подачи может привести к заеданию бумаги.



- 6 Для бумаги пользовательского или универсального формата отрегулируйте положение направляющих ширины, чтобы они слегка касались стопки.
- 7 В меню «Бумага» на панели управления принтера задайте тип и формат бумаги в соответствии с загруженной в лоток бумагой.

Примечание. Укажите правильный формат и тип бумаги, чтобы избежать замятий бумаги и неполадок, связанных с качеством печати.

Связывание лотков и исключение лотков из цепочки связи

Если для лотков указаны совпадающие формат и тип бумаги, принтер свяжет их автоматически. Когда в одном из связанных лотков заканчивается бумага, подача бумаги выполняется из следующего связанного лотка. Рекомендуется назначать всем уникальным типам бумаги, например фирменным бланкам и обычной цветной бумаге, различные названия пользовательского типа, чтобы лотки, в которых находится эта бумага, не связывались автоматически.

Связывание лотков и исключение лотков из цепочки связи

- 1 Откройте веб-браузер и в поле адреса введите IP-адрес принтера.

Примечания.

- IP-адрес принтера указан на начальном экране принтера. IP-адрес отображается в виде четырех наборов цифр, разделенных точками, например 123.123.123.123.
- Если используется прокси-сервер, временно отключите его, чтобы обеспечить правильную загрузку веб-страницы.

- 2 Выберите **Параметры > меню «Бумага»**.

3 Измените формат бумаги и настройки типа бумаги для связанных лотков.

- Для связанных лотков убедитесь в том, что формат и тип бумаги одного лотка соответствуют другому лотку.
- Чтобы отменить связывание лотков, убедитесь в том, что формат и тип бумаги одного лотка *не соответствует* параметрам другого лотка.

4 Нажмите кнопку **Отправить**.

Примечание. Также можно изменить формат бумаги и настройки типа бумаги, используя панель управления принтера. Подробнее см. «Задание формата и типа бумаги» на стр. 68.

ПРЕДУПРЕЖДЕНИЕ. Возможность повреждения: Загруженная в лоток бумага должны быть такого же типа, как и указанная в настройках принтера. Температура термоблока изменяется в зависимости от указанного типа бумаги. Если параметры не настроены надлежащим образом, при печати могут возникнуть проблемы.

Создание пользовательского имени для типа бумаги

Использование встроенного веб-сервера

1 Откройте веб-браузер и в поле адреса введите IP-адрес принтера.

Примечания.

- IP-адрес принтера указан на начальном экране принтера. IP-адрес отображается в виде четырех наборов цифр, разделенных точками, например 123.123.123.123.
- Если используется прокси-сервер, временно отключите его, чтобы обеспечить правильную загрузку веб-страницы.

2 Выберите **Параметры > Меню «Бумага» > Пользовательские имена**.

3 Выберите пользовательское имя, затем введите имя пользовательского типа бумаги.

4 Нажмите кнопку **Отправить**.

5 Нажмите **Пользовательский тип**, затем убедитесь, что новое имя пользовательского типа бумаги заменило пользовательское имя.

Использование панели управления принтера

1 На начальном экране выберите:



> Меню "Бумага" > Пользовательские имена

2 Выберите пользовательское имя, затем введите имя пользовательского типа бумаги.

3 Нажмите кнопку **Отправить**.

4 Коснитесь **Пользовательский тип**, затем убедитесь, что новое имя пользовательского типа бумаги заменило пользовательское имя.

Назначение пользовательского типа бумаги

Использование встроенного веб-сервера

При связывании или отмене связывания лотков назначьте имя для пользовательского типа бумаги.

- 1 Откройте веб-браузер и в поле адреса введите IP-адрес принтера.

Примечания.

- IP-адрес принтера указан на начальном экране принтера. IP-адрес отображается в виде четырех наборов цифр, разделенных точками, например 123.123.123.123.
- Если используется прокси-сервер, временно отключите его, чтобы обеспечить правильную загрузку веб-страницы.

- 2 Выберите **Параметры > меню «Бумага» > Пользовательские типы**.

- 3 Выберите имя пользовательского типа бумаги, затем выберите тип бумаги.

Примечание. По умолчанию для всех названий заданных пользователем пользовательских типов бумаги задано "Бумага".

- 4 Нажмите кнопку **Отправить**.

Использование панели управления принтера

- 1 На начальном экране выберите:



> Меню "Бумага" > Пользовательские типы

- 2 Выберите имя пользовательского типа бумаги, затем выберите тип бумаги.

Примечание. По умолчанию для всех названий заданных пользователем пользовательских типов бумаги задано "Бумага".

- 3 Нажмите кнопку **Отправить**.

Инструкции по работе с бумагой и специальными материалами для печати

Примечания.

- Убедитесь, что формат и тип бумаги правильно указаны на компьютере или панели управления принтера.
- Перед загрузкой аккуратно согните специальные носители, пролистайте и выровняйте края.
- Принтер может печатать на пониженной скорости в целях предотвращения повреждения термоблока.
- О печати на карточках и этикетках см. *Card Stock & Label Guide* (Руководство по печати на карточках и этикетках) на веб-сайте <http://support.lexmark.com>.

Использование специальной бумаги

Советы по использованию карточек

Карточки - это плотный однослойный материал для печати. Он обладает целым набором свойств (например, содержание влаги, толщина и текстура), которые существенно влияют на качество печати.

- В меню "Бумага" на панели управления принтера задайте формат, тип, фактуру и плотность бумаги в соответствии с загруженными в лоток карточками.
- Обязательно проконтролируйте печать на образцах карточек, прежде чем закупать большие партии.
- В параметрах лотка укажите фактуру и плотность бумаги, которые соответствуют загруженной в лоток бумаге.
- Типографическая печать, перфорация и складки могут существенно ухудшить качество печати, вызвать неполадки при подаче и замятие бумаги.
- Перед загрузкой карточек в лоток изогните их вперед и назад для разделения. Выровняйте края стопки на плоской поверхности.

Советы по использованию конвертов

- В меню "Бумага" на панели управления принтера задайте формат, тип, фактуру и плотность бумаги в соответствии с загруженными в лоток конвертами.
- Перед закупкой больших партий конвертов обязательно выполните пробную печать на этих конвертах.
- Печатайте на конвертах, специально предназначенных для лазерных принтеров.
- Для обеспечения наилучшей производительности используйте конверты, изготовленные из бумаги плотностью 90г/м² (24 фунта) или бумаги с содержанием хлопка 25%.
- Используйте только новые конверты из пакетов без повреждений.

- Для получения оптимальных результатов и снижения вероятности замятия бумаги не используйте следующие конверты:
 - чрезмерно скрученные или изогнутые;
 - слипшиеся или поврежденные;
 - с окнами, отверстиями, перфорацией, вырезами или тиснением;
 - с металлическими скрепками, проволочными стяжками или планками на сгибах;
 - с застегками и зажимами;
 - с наклеенными марками;
 - с выступающей клейкой полосой (при закрытом клапане);
 - с закругленными углами;
 - с грубой, волнистой или накладной отделкой.
- Установите направляющие ширины бумаги в соответствии с шириной конвертов.
- Перед загрузкой конвертов в лоток изогните стопку конвертов вперед и назад для их разделения, а затем пролистайте их. Выровняйте края стопки на плоской поверхности.

Примечание. При высокой влажности (более 60 %) высокая температура печати может привести к образованию складок или запечатыванию конвертов.

Советы по использованию этикеток

- В меню «Бумага» на панели управления принтера задайте формат, тип, фактуру и плотность бумаги в соответствии с загруженными в лоток этикетками.
- Перед закупкой больших партий этикеток обязательно выполните пробную печать на этих этикетках.
- Подробнее о печати на этикетках, их характеристиках и свойствах см. *Card Stock & Label Guide* (Руководство по печати на карточках и этикетках) на веб-сайте Lexmark <http://support.lexmark.com>.
- Печатайте на этикетках, специально предназначенных для лазерных принтеров.
- Не печатайте на этикетках со скользкой подложкой.
- Используйте целые листы для печати этикеток. При использовании нецелых листов возможно отслаивание этикеток в процессе печати и образование замятий. Кроме того, неполные листы загрязняют принтер и картридж клеем, что является основанием для аннулирования гарантии на принтер и картридж.
- Не печатайте на этикетках с выступающим клеящим покрытием.
- Перед загрузкой этикеток в лоток, изогните их вперед и назад для разделения. Выровняйте края стопки на плоской поверхности.

Советы по использованию фирменных бланков

- Используйте фирменные бланки, предназначенные специально для лазерных принтеров.
- Перед закупкой больших партий фирменных бланков обязательно выполните пробную печать.
- Во избежание слипания фирменных бланков изогните стопку перед загрузкой.
- При загрузке фирменных бланков для печати важно правильно выбрать ориентацию страниц.

Устройство подачи	Выполняется печать	Сторона печати	Ориентация бумаги
Лотки	Односторонняя	Лицевой стороной вниз	Разместите верхний край листа в направлении к передней стороне лотка.
Лотки	Двусторонняя	Лицевой стороной вверх	Листы следует загружать нижним краем к принтеру.
Многоцелевое устройство подачи	Односторонняя	Лицевой стороной вверх	Листы следует загружать верхним краем к принтеру.
Многоцелевое устройство подачи	Двусторонняя	Лицевой стороной вниз	Листы следует загружать нижним краем к принтеру.
Примечание. Уточните у изготовителя или поставщика, подходят ли выбранные фирменные бланки для печати на лазерном принтере.			

Советы по печати на прозрачных пленках

- В меню «Бумага» на панели управления принтера задайте формат, тип, фактуру и плотность материала для печати в соответствии с загруженными в лоток прозрачными пленками.
- Перед закупкой больших партий прозрачных пленок обязательно выполните пробную печать на этих прозрачных пленках.
- Печатайте на прозрачных пленках, специально предназначенных для лазерных принтеров.
- Во избежание ухудшения качества печати не оставляйте следы от пальцев на прозрачных пленках.
- Во избежание слипания прозрачных пленок изогните стопку перед загрузкой.
- При печати больших объемов прозрачных пленок, убедитесь, что в пакете содержится не более 20 штук и интервал печати пакетов составляет не меньше трех минут, чтобы избежать слипания пленок в лотке. Можно извлекать прозрачные пленки из лотка пачками по 20 штук.

Инструкции по использованию бумаги

Характеристики бумаги

В этом разделе представлены характеристики бумаги, влияющие на качество и надежность печати. Перед печатью примите во внимание следующие факторы:

Плотность

Лотки принтера и многоцелевое устройство подачи могут автоматически подавать бумагу с продольным расположением волокон плотностью 60–176 г/м² (16–47 lb). С помощью лотка на 2100 листов возможна автоматическая подача бумаги с продольным расположением волокон плотностью до 60–135 г/м² (16–36 фунтов). Бумага плотностью меньше, чем 60 г/м² (16 фунтов) может быть недостаточно жесткой для правильной подачи, в результате могут возникать замятия.

Примечание. Для двусторонней печати принтер поддерживает плотность бумаги 60 – 176 г/м² (16–47 фунтов).

Скручивание

Под скручиванием понимается подверженность материала для печати скручиванию по краям. Чрезмерное скручивание может приводить к неполадкам при подаче бумаги. Материал может скручиваться при прохождении через принтер в результате воздействия высоких температур. Вероятность скручивания перед печатью и неполадок при подаче возрастает при хранении бумаги без упаковки в условиях повышенной и пониженной температуры, а также повышенной и пониженной влажности (в том числе в лотке для бумаги).

Гладкость

Степень гладкости бумаги напрямую влияет на качество печати. Если бумага слишком шероховатая, тонер плохо закрепляется на бумаге. Слишком гладкая бумага может вызывать неполадки при подаче бумаги или снижение качества печати. Следует всегда использовать бумагу гладкостью 100-300 единиц по шкале Шеффилда; наивысшее качество печати обеспечивается, если гладкость составляет 150-250 единиц по шкале Шеффилда.

Содержание влаги

Содержание влаги в бумаге влияет как на качество печати, так и на возможность ее правильной подачи в принтер. Не извлекайте бумагу из первоначальной упаковки до начала использования. Упаковка препятствует проникновению в бумагу влаги, снижающему ее качество.

Подготовьте бумагу к печати, храня ее 24-48 часов в первоначальной упаковке в условиях, идентичных условиям помещения, в котором установлен принтер. Если условия хранения или транспортировки бумаги значительно отличаются от условий, в которых работает принтер, следует увеличить этот срок на несколько суток. Для слишком плотной бумаги может потребоваться более длительный период подготовки.

Направление волокон

Одной из характеристик бумаги является ориентация бумажных волокон на листе. Бумага может быть с *продольным расположением волокон* или *поперечным расположением волокон*.

Если плотность составляет 60-176 г/м² (16-47 фунтов), рекомендуется использовать бумагу с продольным расположением волокон.

Содержание волокон

Бумага высшего качества для ксерокопирования изготавливается из 100% древесной целлюлозы. Такой состав обеспечивает высокую устойчивость бумаги, что способствует снижению частоты неполадок при подаче и повышению качества печати. Бумага, содержащая волокна другого вида (например, хлопковые), может иметь характеристики, затрудняющие работу с бумагой.

Выбор бумаги

Использование надлежащей бумаги позволяет избежать замятий и обеспечить бесперебойную работу принтера.

Во избежание замятий бумаги и низкого качества печати:

- Всегда используйте новую неповрежденную бумагу.
- Перед загрузкой бумаги необходимо выяснить, какая сторона листов предназначена для печати. Эта информация обычно указывается на упаковке бумаги.

- *Не используйте* материалы, разрезанные или обрезанные вручную.
- *Не загружайте* в один лоток одновременно материалы различных форматов, плотности или типов – это вызывает замятие.
- *Не используйте* бумагу с покрытием, если она не предназначена для электрофотографической печати.

Выбор готовых формуляров и бланков

- Бумага плотностью от 60-90г/м² (16-24 фунта) должна быть с продольной ориентацией волокон.
- Используйте только бланки, изготовленные способом офсетной печати с литографических или гравированных клише.
- Не используйте бумагу с шероховатой или тисненой поверхностью.
- Следует использовать краски, которые не взаимодействуют со смолой, содержащейся в тонере. Краски, закрепляемые окислением, и краски на масляной основе удовлетворяют этим требованиям, латексные краски могут не удовлетворять им.
- Обязательно проконтролируйте печать на печатных и фирменных бланках, прежде чем закупать большие партии. Это позволит определить влияние на качество нанесенных чернил на печатные и фирменные бланки.
- С вопросами и затруднениями обращайтесь к поставщику бумаги.

Использование бумаги, изготовленной из вторсырья, и другой офисной бумаги

Поскольку компания Lexmark заботится о защите окружающей среды, она поддерживает использование офисной бумаги, изготовленной из вторсырья специально для лазерных (электрофотографических) принтеров.

Несмотря на то, что можно одинаково успешно использовать все виды бумаги, изготовленной из вторсырья, компания Lexmark постоянно проводит тестирование бумаги, представляющей собой бумагу меньшего формата, изготовленную из вторсырья, для копировальных аппаратов, которая предлагается на мировом рынке. Данное научное тестирование проводится строго и дисциплинированно. Учитываются многие факторы как отдельно, так и вместе взятые, включая следующие:

- Количество переработанных бытовых отходов (компания Lexmark производит тестирование материалов с содержанием переработанных бытовых отходов до 100%).
- Заданные условия по температуре и влажности (тестовые камеры имитируют климат по всему миру).
- Влагосодержание (в канцелярской бумаге должно быть низкое содержание влаги: 4–5%.)
- Изгибостойкость и надлежащая жесткость обеспечивают оптимальную подачу через принтер.
- Толщина (влияет на количество листов, которое можно загружать в лоток)
- Шероховатость поверхности (измеряется в единицах по шкале Шеффилда, влияет на четкость печати, а также на качество термозакрепления тонера на бумаге)
- Поверхностное трение (определяет, насколько легко отделяются листы друг от друга)
- Расположение и форма волокон (влияет на скручивание, что также влияет на механику поведения бумаги при прохождении ее через принтер)
- Яркость и текстура (внешний вид и восприятие)

Бумага, изготовленная из вторсырья, стала еще лучше; однако содержание переработанных отходов в бумаге влияет на степень контроля над наличием посторонних частиц. Несмотря на то, что бумага, изготовленная из вторсырья, позволяет выполнять печать с минимальным ущербом для окружающей среды, она все же не идеальная. При производстве энергии, которая необходима для удаления чернил и добавок, таких как красители и “клей”, в большинстве случаев выделяется больше парниковых газов, чем при обычном производстве бумаги. Однако переработка бумаги позволяет лучше распоряжаться ресурсами в целом.

Корпорация Lexmark проявляет заинтересованность к ответственному использованию бумаги в целом на основе оценки жизненного цикла своих продуктов. Чтобы лучше понять, какое воздействие оказывают принтеры на окружающую среду, компания провела несколько оценок жизненного цикла и выяснила, что бумага является главным источником (до 80%) выброса углекислого газа на всем протяжении жизненного цикла устройства (от его разработки до окончания срока службы). Это обусловлено тем, что процесс изготовления бумаги является очень энергозатратным.

Таким образом, компания Lexmark старается научить пользователей и партнеров сократить влияние бумаги. Один из способов сокращения подобного влияния заключается в использовании бумаги, изготовленной из вторсырья. Другой способ подразумевает сокращение излишнего и ненужного потребления бумаги. Компания Lexmark обладает всеми возможностями, чтобы сократить отходы, возникающие в процессе печати и копирования. Кроме того, компания рекомендует покупать бумагу у тех поставщиков, которые демонстрируют свое ответственное отношение к охране лесов.

Компания Lexmark не дает рекомендаций конкретных поставщиков, однако ведет список продуктов заменителей. Однако следующие рекомендации по выбору бумаги помогут уменьшить воздействие печати на экологию:

- 1 Сведите к минимуму потребление бумаги.
- 2 Обращайте внимание на происхождение древесного волокна. Приобретайте бумагу у поставщиков, обладающих сертификацией Совета по разумному использованию лесных ресурсов (FSC) или по программе по поддержке сертификации лесов (PEFC). Данные сертификации гарантируют, что изготовитель бумаги использует древесную массу от лесозаготовительных компаний, демонстрирующих ответственное экологическое и социальное отношение к лесам.
- 3 Выбирайте бумагу, которая лучше всего подходит для печати: обычная сертифицированная бумага плотностью 75 или 80 г/м², бумага меньшей плотности или бумага, изготовленная из вторсырья.

Примеры неподходящей бумаги

Результаты тестирования показали, что использование бумаги следующих типов на лазерных принтерах сопряжено с риском:

- Химически обработанная бумага, используемая для создания копий и не содержащая углерода, также называется *безуглеродной бумагой*
- Типографские бланки, содержащие вещества, которые могут загрязнить принтер
- Типографские бланки, которые могут быть испорчены при нагреве в термоблоке принтера
- Печатные бланки, требующие приводки (точного расположения печатного изображения на странице) толщиной более ±2,3 мм (±0,9 дюймов), например формы для оптического распознавания символов. В некоторых случаях для успешной печати таких бланков можно настроить функцию совмещения в программном приложении.
- Бумага с покрытием (бумага для машинописных работ со стираемым покрытием), синтетическая бумага, термобумага

- бумага с грубыми краями, с грубой поверхностью или с высоким тиснением, а также скрученная бумага;
- Бумага из вторсырья, не соответствующая стандарту EN12281:2002 (европейского тестирования)
- Бумага плотностью менее 60 г/м²
- Несколько печатных бланков или документов

Дополнительную информацию о Lexmark можно найти на веб-сайте www.lexmark.com. Общие сведения, связанные с ответственным отношением к окружающей среде, можно найти, перейдя по ссылке **Забота об экологии**.

Хранение бумаги

Во избежание замятий и неравномерного качества печати придерживайтесь приведенных ниже рекомендаций по хранению бумаги.

- Для обеспечения оптимального качества печати бумагу следует хранить при температуре около 21 °C (70°F) и относительной влажности 40%. Большинство производителей этикеток рекомендуют печатать при температуре от 18 до 24 °C (65 - 75 F°) и относительной влажности от 40 до 60%.
- Храните бумагу в картонных коробках на стеллажах или полках, но не на полу.
- Отдельные стопки храните на горизонтальной поверхности.
- Не кладите на стопки бумаги посторонние предметы.
- Доставайте бумагу из картонных коробок или заводских упаковок непосредственно перед загрузкой в принтер. Картонные коробки и заводские упаковки помогают сохранить бумагу чистой, сухой и гладкой.

Поддерживаемые форматы, типы и плотность бумаги

В следующих таблицах приведена информация о стандартных и дополнительных устройствах подачи бумаги, включая сведения о поддерживаемых типах бумаги.

Примечание. Если требуемый формат бумаги отсутствует в таблицах, выберите ближайший *более крупный* формат.

Форматы бумаги, поддерживаемые принтером

Примечание. При печати на бумаге шириной менее 210 мм (8,3"), принтер может работать с меньшей скоростью после некоторого периода времени для обеспечения лучшего качества печати.

Формат бумаги ¹	Размеры	Стандартный или дополнительный лоток для бумаги емкостью 250 или 550 листов	Лоток на 2100 листов	Многоцелевое устройство подачи	Двусторонняя	УАПД	Стекло экспонирования сканера
A4	210 x 297 мм (8,3 x 11,7 ")	✓	✓	✓	✓	✓	✓
A5	148 x 210 мм (5,8 x 8,3 ")	✓	✓ ²	✓	✓	✓	✓
A6	105 x 148 мм (4,1 x 5,8 ")	✓	✗	✓	✓	✓	✓
JIS B5	182 x 257 мм (7,2 x 10,1 ")	✓	✗	✓	✓	✓	✓
Letter (по умолчанию)	216 x 279 мм (8,5 x 11 ")	✓	✓	✓	✓	✓	✓
Legal	216 x 356 мм (8,5 x 14 ")	✓	✓	✓	✓	✓	✓
Executive	184 x 267 мм (7,3 x 10,5 ")	✓	✗	✓	✓	✓	✓
Oficio (Мексика)	216 x 340 мм (8,5 x 13,4 ")	✓	✓	✓	✓	✓	✓
Folio	216 x 330 мм (8,5 x 13 ")	✓	✓	✓	✓	✓	✓
Statement	140 x 216 мм (5,5 x 8,5 ")	✓	✗	✓	✓	✓	✓
Universal	от 105 x 148 мм до 216 x 356 мм (от 4,13 x 5,83 " до 8,5 x 14 ")	✓	✗	✓	✓	✓	✓
	70 x 127 мм - 216 x 356 мм (2,76 x 5 " до 8,5 x 14 ")	✗	✗	✓	✗	✓ ³	✓
Конверт (Monarch) 7 3/4	98 x 191 мм (3,9 x 7,5 ")	✓	✗	✓	✗	✗	✓
Конверт 9	98 x 225 мм (3,9 x 8,9 ")	✓	✗	✓	✗	✗	✓

¹ Если предпочтительный для вас формат бумаги по умолчанию невозможно установить на панели управления принтера, тогда можно установить обычные форматы бумаги, соответствующие положению направляющих длины бумаги в лотке, в меню "Формат и тип бумаги". Если формат бумаги недоступен, выберите **Universal** или отключите автоматическое распознавание формата. Для получения сведений обратитесь в службу поддержки клиентов.

² Бумага поддерживается в ориентации по длинной стороне.

³ Формат Universal поддерживается на УАПД при условии, если ширина бумаги от 76 мм (3 ") до 216 мм (8,5 "), а длина от 127 мм (5 ") до 356 мм (14 ").

Формат бумаги ¹	Размеры	Стандартный или дополнительный лоток для бумаги емкостью 250 или 550 листов	Лоток на 2100 листов	Многоцелевое устройство подачи	Двусторонняя	УАПД	Стекло экспонирования сканера
Конверт 10	105 x 241 мм (4,1 x 9,5 ")	✓	х	✓	х	х	✓
Конверт DL	110 x 220 мм (4,3 x 8,7 ")	✓	х	✓	х	х	✓
Конверт C5	162 x 229 мм (6,38 x 9,01 ")	✓	х	✓	х	х	✓
Конверт B5	176 x 250 мм (6,93 x 9,84 ")	✓	х	✓	х	х	✓
Другой конверт	98 x 162 мм (3,9 x 6,4 ") до 176 x 250 мм (6,9 x 9,8 ")	✓	х	✓	х	х	✓

¹ Если предпочтительный для вас формат бумаги по умолчанию невозможно установить на панели управления принтера, тогда можно установить обычные форматы бумаги, соответствующие положению направляющих длины бумаги в лотке, в меню "Формат и тип бумаги". Если формат бумаги недоступен, выберите **Universal** или отключите автоматическое распознавание формата. Для получения сведений обратитесь в службу поддержки клиентов.

² Бумага поддерживается в ориентации по длинной стороне.

³ Формат Universal поддерживается на УАПД при условии, если ширина бумаги от 76 мм (3 ") до 216 мм (8,5 "), а длина от 127 мм (5 ") до 356 мм (14 ").

Типы и плотность бумаги, поддерживаемые принтером

Принтер поддерживает бумагу плотностью 60–176 г/м² (16–47 фунта).

Примечание. Печать на этикетках, прозрачных пленках, конвертах и карточках всегда выполняется с меньшей скоростью.

Тип бумаги	лоток на 250 или 550 листов	Лоток на 2100 листов	Многоцелевое устройство подачи	Двусторонняя	УАПД	Стекло экспонирования сканера
Бумага	✓	✓	✓	✓	✓	✓
Открытки	✓	х	✓	✓	х	✓
Обычный конверт	✓	х	✓	х	х	✓
Грубый конверт	✓	х	✓	х	х	✓
Бумажные этикетки	✓	х	✓	х	✓	✓

* Печать на прозрачных пленках возможна пакетами только до 20 штук, чтобы предотвратить слипания. Подробнее см. «Советы по печати на прозрачных пленках» на стр. 90.

Тип бумаги	лоток на 250 или 550 листов	Лоток на 2100 листов	Многоцелевое устройство подачи	Двусторонняя	УАПД	Стекло экспонирования сканера
Фармацевтические этикетки	✓	✗	✓	✓	✓	✓
Прозрачные пленки*	✓	✗	✓	✗	✓	✓



* Печать на прозрачных пленках возможна пакетами только до 20 штук, чтобы предотвратить слипания. Подробнее см. «Советы по печати на прозрачных пленках» на стр. 90.

Выполняется печать

Печать форм и документа

Печатные бланки

Приложение "Формы и избранное" предоставляет пользователям быстрый и простой доступ к часто используемым формам и другим данным, печать которых выполняется регулярно. Перед тем, как использовать это приложение, его нужно сначала настроить на принтере. Для получения дополнительной информации см. раздел «Настойка форм и избранного» на стр. 23.

- 1 На начальном экране принтера выберите следующее:
Формы и избранное > выберите форму в списке > введите число копий > настройте другие параметры
- 2 В зависимости от модели принтера нажмите , , или **Отправить**.

Печать документа

- 1 В меню «Бумага» на панели управления принтера задайте тип и формат бумаги в соответствии с загруженной бумагой.
- 2 Отправьте задание на печать:

Для пользователей ОС Windows

- а Открыв документ, выберите **Файл > Печать**.
- б Выберите **Свойства, Настройки, Параметры** или **Настройка**.
- в При необходимости настройте нужные параметры.
- г Нажмите **ОК > Печать**.

Для пользователей ОС Macintosh

- а Настройте параметры в диалоговом окне «Page Setup».
 - 1 Открыв документ, выберите **File (Файл) > Page Setup (Параметры страницы)**.
 - 2 Выберите формат бумаги или создайте пользовательский формат, соответствующий загруженной бумаге.
 - 3 Нажмите **ОК**.

6 Настройте параметры в диалоговом окне «Print».

1 Открыв документ, выберите **File >Print**.

Если необходимо, щелкните значок в виде треугольника, чтобы отобразить дополнительные параметры.

2 При необходимости настройте параметры в диалоговом окне «Print» и раскрывающихся меню.

Примечание. Чтобы выполнить печать на бумаге определенного типа, настройте параметр типа бумаги в соответствии с загруженной бумагой или выберите соответствующий лоток или устройство подачи.

3 Нажмите кнопку **Печать**.

Настройка плотности тонера

1 Откройте веб-браузер и в поле адреса введите IP-адрес принтера.

Примечания.

- IP-адрес принтера указан на начальном экране принтера. IP-адрес отображается в виде четырех наборов цифр, разделенных точками, например 123.123.123.123.
- Если используется прокси-сервер, временно отключите его, чтобы обеспечить правильную загрузку веб-страницы.

2 Выберите **Параметры >Параметры печати >Меню «Качество» >Плотность тонера**.

3 Настройте параметр плотности тонера, затем нажмите **Отправить**.

Использование панели управления принтера

1 На начальном экране выберите:



>Параметры >Параметры печати >меню "Качество" >Плотность тонера

2 Настройте значение параметра и нажмите **Отправить**.

Печать с флэш-накопителя

Печать с флэш-накопителя

Примечания.

- Перед печатью зашифрованного файла PDF появится запрос на ввод пароля данного файла с панели управления.
- Пользователь не может выполнять печать файлов, на печать которых он не обладает полномочиями.

1 Вставьте флэш-накопитель в USB порт.



Примечания.



- Если установлен флэш-диск, на начальном экране появится значок флэш-диска.
- Если в момент установки флэш-накопителя принтер требует вмешательства пользователя (например, в связи с замятием бумаги), это запоминающее устройство игнорируется.
- Если в момент установки флэш-диска на принтере обрабатываются другие задания, отображается сообщение **Занят**. По завершении обработки таких заданий для печати документов с флэш-накопителя может потребоваться просмотр списка отложенных заданий.

ПРЕДУПРЕЖДЕНИЕ. Возможность повреждения: Не прикасайтесь к кабелю USB, сетевому адаптеру, разъему, устройству памяти, а также к указанным участкам на принтере, когда выполняется печать, чтение или запись с устройства памяти. Возможна потеря данных.



2 На панели управления принтера выберите документ для печати.

3 С помощью стрелок выберите предварительный просмотр документа.

4 С помощью стрелок  и  задайте количество копий, которые необходимо распечатать, а затем нажмите **Печать**.

Примечания.

- Не извлекайте флэш-накопитель из USB-порта до окончания печати документа.
- Если после выхода из экрана меню USB флэш-диск не извлечен из принтера, вы все равно можете распечатывать файлы, хранящиеся на флэш-диске как **Отложенные задания**.

Поддерживаемые флэш-диски и типы файлов

Примечания.

- Высокоскоростные флэш-накопители должны поддерживать стандарт полноскоростного интерфейса USB. Низкоскоростные накопители USB не поддерживаются.
- Флэш-диски USB должны поддерживать FAT-систему (File Allocation Tables). Устройства, отформатированные с NTFS (файловая система новой технологии) или любой другой файловой системой, не поддерживаются.

Рекомендованные флэш-дискеты	Тип файла
<ul style="list-style-type: none"> • Lexar JumpDrive FireFly (512 МБ и 1 ГБ) • SanDisk Cruzer Micro (512 МБ и 1 ГБ) • Sony Micro Vault Classic (512 МБ и 1 ГБ) 	<p>Документы:</p> <ul style="list-style-type: none"> • .pdf • .xps <p>Изображения:</p> <ul style="list-style-type: none"> • .dcm • .gif • .jpeg или .jpg • .bmp • .psd • .tif или .tiff • .png • .fls

Печать конфиденциальных и других отложенных заданий

Хранение заданий печати в принтере

1 На панели управления принтера выберите:



>Безопасность >Конфиденциальная печать > выберите тип задания печати

Параметр	Чтобы
Макс неверных PIN	Ограничение количества попыток ввода неверного PIN-кода. Примечание. По достижении предельного значения выполняется удаление заданий печати для данного сочетания имени пользователя и PIN-кода.
Истечение срока действия конфиденциального задания	Позволяет задерживать задания печати на компьютере до ввода PIN-кода на панели управления принтера. Примечание. PIN-код задается на компьютере. PIN-код должен состоять из четырех цифр 1–9.
Истечение срока действия задания на печать с повтором	Печать и сохранение заданий на печать в памяти принтера.
Истечение срока действия задания на печать с проверкой	Позволяет распечатать одну копию задания печати с задержкой принтером печати остальных копий. Это позволяет проверить первую копию. Задание печати автоматически удаляется из памяти принтера после печати всех копий.
Истечение срока действия задания на печать с резервированием	Позволяет сохранить задание на печать и распечатать его позже. Примечание. Задания печати хранятся до удаления из меню «Отложенные задания».

Параметр	Чтобы
Примечания.	
<ul style="list-style-type: none"> • Если для обработки на принтере других отложенных заданий требуется дополнительная память, то конфиденциальные задания, а также задания на печать с проверкой, резервированием или повтором могут быть удалены. • Можно настроить принтер на хранение заданий печати в памяти принтера до запуска задания печати с панели управления принтера. • Все задания на печать, которые могут быть инициированы пользователем на принтере, называются <i>отложенными заданиями</i>. 	

2 Нажмите кнопку **Отправить**.

Печать конфиденциальных и других отложенных заданий

Примечание. По завершении печати конфиденциального задания или задания на печать с проверкой это задание автоматически удаляется из памяти принтера. Задания на печать с резервированием и на печать с повтором *сохраняются* в памяти принтера до их удаления пользователем.

Для пользователей ОС Windows

- 1 Открыв документ, выберите **Файл > Печать**.
- 2 Выберите **Свойства, Настройки, Параметры** или **Настройка**.
- 3 Выберите **Отложенная печать**.
- 4 Выберите тип задания печати («Конфиденциальное», «С резервированием», «С повтором» или «С проверкой»), а затем назначьте имя пользователя. В случае конфиденциального задания печати необходимо также ввести четырехзначный PIN-код.
- 5 Нажмите кнопку **ОК** или **Печать**.
- 6 На начальном экране принтера активируйте задание печати.
 - Для доступа к заданиям на конфиденциальную печать перейдите к: **Отложенные задания > выберите имя пользователя > Конфиденциальные задания > введите PIN-код > Печать**
 - Для доступа к другим заданиям печати перейдите к: **Отложенные задания > выберите имя пользователя > выберите задание печати > укажите количество копий > Печать**

Для пользователей ОС Macintosh

- 1 Открыв документ, выберите **File > Print**.
Если необходимо, щелкните значок в виде треугольника, чтобы отобразить дополнительные параметры.
- 2 В раскрывающемся меню параметров печати или «Copies & Pages» (Копии и страницы) выберите пункт **Job Routing** (Маршрутизация задания).
- 3 Выберите тип задания печати («Конфиденциальное», «С резервированием», «С повтором» или «С проверкой»), а затем назначьте имя пользователя. В случае конфиденциального задания печати необходимо также ввести четырехзначный PIN-код.

4 Нажмите кнопку **ОК** или **Печать**.

5 На начальном экране принтера активируйте задание печати.

- Для доступа к заданиям на конфиденциальную печать перейдите к:
Отложенные задания > выберите имя пользователя > **Конфиденциальные задания** > введите PIN-код > **Печать**
- Для доступа к другим заданиям печати перейдите к:
Отложенные задания > выберите имя пользователя > выберите задание печати > укажите количество копий > **Печать**

Изменение параметров конфиденциальной печати

Примечание. Эта функция доступна только для сетевых принтеров и для принтеров, подключенных к серверам печати.

1 Откройте веб-браузер и в поле адреса введите IP-адрес принтера.

Примечания.

- IP-адрес принтера указан на начальном экране принтера. IP-адрес отображается в виде четырех наборов цифр, разделенных точками, например 123.123.123.123.
- Если используется прокси-сервер, временно отключите его, чтобы обеспечить правильную загрузку веб-страницы.

2 Щелкните **Конфигурация** > вкладка **Другие параметры** > **Безопасность** > **Задать конфиденциальную печать**.

3 Изменение настроек

- Задайте максимальное количество попыток ввода PIN-кода. Если пользователь превышает это количество, все задания этого пользователя удаляются.
- Задайте время хранения заданий на конфиденциальную печать. Если пользователь не распечатывает задания в течение заданного периода времени, все задания этого пользователя удаляются.

4 Сохраните новые параметры.

Печать информационных страниц

Печать списка образцов шрифтов

1 На начальном экране выберите:



> **Отчеты** > **Печать шрифтов**

2 Коснитесь **Шрифты PCL** или **Шрифты PostScript**.

Печать списка каталогов

Список, в котором отображаются ресурсы, хранящиеся на карте флэш-памяти или на жестком диске принтера.

На начальном экране выберите:



> **Отчеты** > **Печать каталога**

Отмена задания на печать

Отмена задания печати с помощью панели управления принтером

- 1 На панели управления принтера нажмите **Отмена задания** или нажмите  на клавиатуре.
- 2 Коснитесь задания печати, которое необходимо отменить, затем нажмите **Удалить выбранные задания**.

Примечание. Нажмите  на клавиатуре, а затем нажмите **Возобновить**, чтобы вернуться к начальному экрану.

Отмена задания печати с компьютера

Для пользователей ОС Windows

- 1 Откройте папку «Принтеры».

В системе Windows 8

В окне поиска введите `cmd`, а затем выполните команду:

Список приложений > **Выполнить** > введите **Управление принтерами** > **ОК**

В системе Windows 7 или более ранних версий

- а Щелкните  или нажмите кнопку **Пуск** и выберите пункт **Выполнить**.
- б В диалоговом окне «Начать поиск» или «Выполнить» введите **Управление принтерами**.
- в Нажмите **Enter** или нажмите **ОК**.

- 2 Дважды нажмите на значок принтера.
- 3 Выберите задание на печать, которое требуется отменить.
- 4 Нажмите кнопку **Удалить**.

Для пользователей ОС Macintosh

- 1 В меню Apple найдите один из таких пунктов:
 - **System Preferences (Настройки системы) > Print & Scan (Принтеры и сканеры)** > выберите принтер > **Open Print Queue (Открыть очередь печати)**
 - **System Preferences (Настройки системы) > Print & Fax (Принтеры и факсы)** > выберите принтер > **Open Print Queue (Открыть очередь печати)**
- 2 В окне принтера выберите задание на печать, которое требуется отменить, затем удалите его.

Копирование

Устройство автоматической подачи документов (УАП)



Устройство автоматической подачи можно использовать для многостраничных документов, включая двусторонние страницы.

Стекло экспонирования сканера



Для отдельных страниц или страниц книг, документов небольшого формата (например, почтовых открыток или фотографий), прозрачных пленок или документов на тонкой бумаге (например, вырезки из журналов) рекомендуется использовать стекло экспонирования сканера.

Получение копий

Выполнение ускоренного копирования

- 1 Загрузите исходный документ лицевой стороной вверх, короткой стороной вперед в лоток УАПД или лицевой стороной вниз на стекло экспонирования сканера.

Примечания.

- Не загружайте в лоток УАПД почтовые открытки, фотокарточки, документы небольшого формата, прозрачные пленки, фотобумагу и документы на тонкой бумаге (например, вырезки из журналов). Помещайте такие документы на стекло экспонирования сканера.
- Когда бумага загружена правильно, загорится световой индикатор УАПД.

- 2 При загрузке документа в лоток УАПД отрегулируйте положение направляющих для бумаги.

Примечание. Во избежание обрезки изображения убедитесь, что формат исходного документа и бумаги для копирования совпадают.

- 3 На панели управления принтера нажмите кнопку .

Копирование с использованием УАПД

- 1 Загрузите оригинал документа лицевой стороной вверх, короткой стороной вперед в лоток УАПД.

Примечания.

- Не загружайте в лоток УАПД почтовые открытки, фотокарточки, документы небольшого формата, прозрачные пленки, фотобумагу и документы на тонкой бумаге (например, вырезки из журналов). Помещайте такие документы на стекло экспонирования сканера.
- Когда бумага загружена правильно, загорается световой индикатор УАПД.

2 Отрегулируйте положение направляющих для бумаги.

3 На начальном экране выберите:

Копирование > укажите параметры копирования >**Копировать**

Копирование с помощью стекла сканера

1 Поместите оригинал документа лицевой стороной вниз в левый верхний угол стекла экспонирования сканера.

2 На начальном экране выберите:

Копирование > укажите параметры копирования >**Копировать**

Если необходимо отсканировать большее количество страниц, поместите следующий документ на стекло сканера, а затем нажмите кнопку **Сканировать следующую страницу**.

3 Нажмите **Завершить задание**.

Копирование фотографий

1 Поместите фотографию в левый верхний угол на стекло сканера лицевой стороной вниз.

2 На начальном экране выберите:

Копирование >**Содержимое** >**Фото** > 

3 В меню Источник содержимого перейдите к:

Фотопленка >  >**Копировать**

Примечание. Если необходимо отсканировать больше фотографий, поместите следующую фотографию на стекло сканера, а затем нажмите кнопку **Сканировать следующую страницу**.

4 Нажмите **Завершить задание**.

Копирование на специальные материалы для печати

Копирование на прозрачной пленке

1 Загрузите исходный документ лицевой стороной вверх, короткой стороной вперед в лоток УАПД или лицевой стороной вниз на стекло экспонирования сканера.

Примечания.



- Не загружайте в лоток УАПД почтовые открытки, фотокарточки, документы небольшого формата, прозрачные пленки, фотобумагу и документы на тонкой бумаге (например, вырезки из журналов). Помещайте такие документы на стекло экспонирования сканера.
- Когда бумага загружена правильно, загорается световой индикатор УАПД.

2 На начальном экране выберите:

Копирование >Копировать из > Выбрать размер оригинала документа > 

3 Выберите:

Коснитесь **Копировать на >** выберите лоток с прозрачными пленками и нажмите **>Копировать**
Если нет лотков с поддержкой прозрачных пленок, перейдите в:

Устройство ручной подачи >  **>** выберите формат прозрачной пленки **>**  **>Прозрачная пленка >** 

4 Загрузите прозрачные пленки в многоцелевое устройство подачи, потом коснитесь **Копировать**.

Копирование на фирменный бланк

1 Загрузите исходный документ лицевой стороной вверх, короткой стороной вперед в лоток УАПД или лицевой стороной вниз на стекло экспонирования сканера.

Примечания.

- Не загружайте в лоток УАПД почтовые открытки, фотокарточки, документы небольшого формата, прозрачные пленки, фотобумагу и документы на тонкой бумаге (например, вырезки из журналов). Помещайте такие документы на стекло экспонирования сканера.
- Когда бумага загружена правильно, загорается световой индикатор УАПД.

2 При загрузке документа в лоток УАПД отрегулируйте положение направляющих для бумаги.

3 На начальном экране выберите:

Копирование >Копировать из > Выбрать размер оригинала документа > 

4 Выберите:

Копировать на > выберите лоток с фирменными бланками **>Копировать**

5 Если нет лотков с поддержкой фирменных бланков, перейдите в:

Устройство ручной подачи > выберите формат фирменного бланка **>Фирменные бланки**

6 Загрузите фирменные бланки лицевой стороной вверх, верхним краем вперед в многоцелевое устройство подачи, затем нажмите **Копировать**.

Создание кода быстрого доступа для копирования с помощью панели управления принтера

- 1 На начальном экране нажмите **Копировать**.
- 2 Настройте параметры копирования и нажмите **Сохранение в виде кода быстрого доступа**.
Примечание. При изменении настроек после создания кода быстрого доступа копирования эти изменения не будут сохранены.
- 3 Введите уникальное имя для кода быстрого доступа, а затем нажмите **Готово**.
- 4 Проверьте правильность кода быстрого доступа, а затем нажмите **ОК**.
Если код быстрого доступа введен неправильно, нажмите **Отмена**, а затем повторно введите необходимые данные.

Примечания.

- Код быстрого доступа отображается в значке кода быстрого доступа копирования на начальном экране принтера.
- Код быстрого доступа отображается при копировании документа с теми же настройками.

Настройка параметров копирования

Копирование на другом формате

- 1 Загрузите исходный документ лицевой стороной вверх, короткой стороной вперед в лоток УАПД или лицевой стороной вниз на стекло экспонирования сканера.

Примечания.

- Не загружайте в лоток УАПД почтовые открытки, фотокарточки, документы небольшого формата, прозрачные пленки, фотобумагу и документы на тонкой бумаге (например, вырезки из журналов). Помещайте такие документы на стекло экспонирования сканера.
 - Когда бумага загружена правильно, загорается световой индикатор УАПД.
- 2 При загрузке документа в лоток УАПД отрегулируйте положение направляющих для бумаги.
 - 3 На начальном экране выберите:

Копирование > **Копировать из** > Выбрать размер оригинала документа > 

- 4 Выберите:

Копировать на > выбор нового формата для копирования >  > **Копировать**

Создание копий с использованием бумаги из выбранного лотка

- 1 Загрузите исходный документ лицевой стороной вверх, короткой стороной вперед в лоток УАПД или лицевой стороной вниз на стекло экспонирования сканера.

Примечания.

- Не загружайте в лоток УАПД почтовые открытки, фотокарточки, документы небольшого формата, прозрачные пленки, фотобумагу и документы на тонкой бумаге (например, вырезки из журналов). Помещайте такие документы на стекло экспонирования сканера.
- Когда бумага загружена правильно, загорается световой индикатор УАПД.

2 При загрузке документа в лоток УАПД отрегулируйте положение направляющих для бумаги.

3 На начальном экране выберите:

Копирование > Копировать из > Выбрать размер оригинала документа > 

4 Выберите:

Копировать на > выбор лотка с типом требуемой бумаги > 

5 Нажмите **Копировать**.

Копирование на бумагу разных форматов

Для копирования оригиналов на бумагу разного формата используйте устройство автоматической подачи документов (УАПД). В зависимости от загруженного формата бумаги и настроек «Копировать на», «Копировать с», каждая копия печатается на смешанных форматах бумаги (Пример 1) или масштабируется под один формат бумаги (Пример 2).

Пример 1. Копирование на бумагу смешанного формата

1 Загрузите исходный документ лицевой стороной вверх, короткой стороной вперед в лоток УАПД или лицевой стороной вниз на стекло экспонирования сканера.

Примечания.

- Не загружайте в лоток УАПД почтовые открытки, фотокарточки, документы небольшого формата, прозрачные пленки, фотобумагу и документы на тонкой бумаге (например, вырезки из журналов). Помещайте такие документы на стекло экспонирования сканера.
- Когда бумага загружена правильно, загорается световой индикатор УАПД.

2 При загрузке документа в лоток УАПД отрегулируйте положение направляющих для бумаги.

3 На начальном экране выберите:

Копирование > Копировать с > Смешанный формат > 

4 Выберите:

Копировать на > Автом. выбор соотв. формата >  **> Копировать**

Сканер распознает разные форматы бумаги во время сканирования. Копии, напечатанные с разных форматов бумаги, соответствуют формату оригинала.

Пример 2. Копирование на бумагу одного формата

1 Загрузите исходный документ лицевой стороной вверх, короткой стороной вперед в лоток УАПД или лицевой стороной вниз на стекло экспонирования сканера.

Примечания.

- Не загружайте в лоток УАПД почтовые открытки, фотокарточки, документы небольшого формата, прозрачные пленки, фотобумагу и документы на тонкой бумаге (например, вырезки из журналов). Помещайте такие документы на стекло экспонирования сканера.
- Когда бумага загружена правильно, загорается световой индикатор УАПД.

2 При загрузке документа в лоток УАПД отрегулируйте положение направляющих для бумаги.

3 На начальном экране выберите:

Копирование >Копировать с >Смешанный формат > 

4 Выберите:

Копировать на >Letter >  **>Копировать**

Сканер распознает разный формат бумаги во время сканирования и масштабирует смешанные форматы под один выбранный формат.

Копирование на обеих сторонах бумаги (двусторонняя печать)

1 Загрузите исходный документ лицевой стороной вверх, короткой стороной вперед в лоток УАПД или лицевой стороной вниз на стекло экспонирования сканера.

Примечания.

- Не загружайте в лоток УАПД почтовые открытки, фотокарточки, документы небольшого формата, прозрачные пленки, фотобумагу и документы на тонкой бумаге (например, вырезки из журналов). Помещайте такие документы на стекло экспонирования сканера.
- Когда бумага загружена правильно, загорается световой индикатор УАПД.

2 При загрузке документа в лоток УАПД отрегулируйте положение направляющих для бумаги.

3 На начальном экране выберите:

Копирование >Стороны (двусторонняя печать) > выберите предпочтительный способ двусторонней печати

Примечание. В меню предпочтительного способа двусторонней печати первое число означает количество сторон оригинала, а второе число — количество сторон копии. Например, выберите параметр "2-сторонний на 2-сторонней", если имеются 2-сторонние оригиналы документов и требуется создать 2-сторонние копии.

4 Нажмите  **>Копировать.**

Уменьшение и увеличение копий

Копии можно масштабировать от 25% до 400% от исходного размера документа.

1 Загрузите исходный документ лицевой стороной вверх, короткой стороной вперед в лоток УАПД или лицевой стороной вниз на стекло экспонирования сканера.

Примечания.

- Не загружайте в лоток УАПД почтовые открытки, фотокарточки, документы небольшого формата, прозрачные пленки, фотобумагу и документы на тонкой бумаге (например, вырезки из журналов). Помещайте такие документы на стекло экспонирования сканера.
- Когда бумага загружена правильно, загорается световой индикатор УАПД.

2 При загрузке документа в лоток УАПД отрегулируйте положение направляющих для бумаги.

3 На начальном экране нажмите **Копировать**.

4 В области масштабирования нажмите  или  для уменьшения или увеличения значения на 1%.

Если после задания вручную значения масштаба нажать “Копировать в” или “Копировать из”, для функции "Масштабирование" будет установлено значение "Авто" .

Примечание. Заводской настройкой по умолчанию является значение "Авто". Произойдет автоматическая подгонка сканированного изображения исходного документа под формат бумаги копии.

5 Нажмите **Копировать**.

Настройка качества копии

1 Загрузите исходный документ лицевой стороной вверх, короткой стороной вперед в лоток УАПД или лицевой стороной вниз на стекло экспонирования сканера.

Примечания.

- Не загружайте в лоток УАПД почтовые открытки, фотокарточки, документы небольшого формата, прозрачные пленки, фотобумагу и документы на тонкой бумаге (например, вырезки из журналов). Помещайте такие документы на стекло экспонирования сканера.
- Когда бумага загружена правильно, загорается световой индикатор УАПД.

2 При загрузке документа в лоток УАПД отрегулируйте положение направляющих для бумаги.

3 На начальном экране выберите:

Копирование >Содержимое

4 Нажмите кнопку, наилучшим образом соответствующую типу содержимого копируемого документа.

- **Текст** — содержимое исходного документа в основном текст или штриховой рисунок.
- **Текст/Фото** — исходный документ представляет собой сочетание текста, графики и фотографий.
- **Фото** — исходный документ в основном состоит из фотографий или изображений.
- **Графика** — исходный документ в основном состоит из графики делового типа, такой как круговые диаграммы, гистограммы и анимация.

5 Нажмите кнопку .

6 Нажмите кнопку, наилучшим образом соответствующую источнику содержимого копируемого документа.

- **Цветной лазер** — исходный документ напечатан с помощью цветного лазерного принтера.
- **Струйный** — исходный документ напечатан с помощью струйного принтера.
- **Журнал** — исходный документ взят из журнала.
- **Пресса** — исходный документ напечатан с помощью печатной прессы.
- **Черно-белый лазер** — исходный документ напечатан с помощью монохромного лазерного принтера.
- **Фотопленка** — исходный документ является фотографией с пленки.
- **Газета** — исходный документ взят из газеты.
- **Другое** — исходный документ напечатан с помощью другого или неизвестного принтера.

7 Нажмите  >Копировать.

Использование разбора по копиям

При печати нескольких копий многостраничного документа можно распечатать каждую копию как набор (с разбором) или распечатать копии как группы страниц (без разбора по копиям).

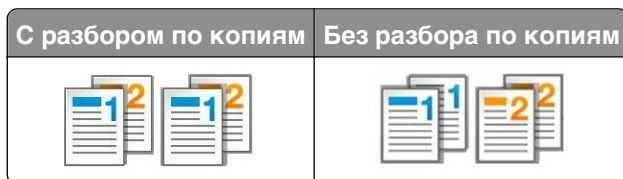

1 Загрузите исходный документ лицевой стороной вверх, короткой стороной вперед в лоток УАПД или лицевой стороной вниз на стекло экспонирования сканера.

Примечания.

- Не загружайте в лоток УАПД почтовые открытки, фотокарточки, документы небольшого формата, прозрачные пленки, фотобумагу и документы на тонкой бумаге (например, вырезки из журналов). Помещайте такие документы на стекло экспонирования сканера.
- Когда бумага загружена правильно, загорается световой индикатор УАПД.

2 При загрузке документа в лоток УАПД отрегулируйте положение направляющих для бумаги.

3 На начальном экране выберите:

Копирование > введите число копий >**Разбор по копиям** > выберите порядок разбора страниц >

 >Копировать

Добавление страниц-разделителей между копиями

1 Загрузите исходный документ лицевой стороной вверх, короткой стороной вперед в лоток УАПД или лицевой стороной вниз на стекло экспонирования сканера.

Примечания.

- Не загружайте в лоток УАПД почтовые открытки, фотокарточки, документы небольшого формата, прозрачные пленки, фотобумагу и документы на тонкой бумаге (например, вырезки из журналов). Помещайте такие документы на стекло экспонирования сканера.

- Когда бумага загружена правильно, загорается световой индикатор УАПД.

2 При загрузке документа в лоток УАПД отрегулируйте положение направляющих для бумаги.

3 На начальном экране выберите:

Копирование >Дополнительные параметры >Страницы-разделители

Примечание. Установите для параметра "Разбор" значения "1,2,3 - 1,2,3", чтобы поместить страницы-разделители между копиями. Если для разбора по копиям установлено значение "1,1,1 - 2,2,2", страницы-разделители добавляются в конце задания на печать. Подробнее см. «Использование разбора по копиям» на стр. 113.

4 Выберите один из следующих параметров:

- **Между копиями**
- **Между заданиями**
- **Между страницами**
- **Выкл**

5 Нажмите  >Копировать.

Копирование нескольких страниц на один лист

С целью экономии бумаги предусмотрено копирование двух или четырех последовательных страниц многостраничного документа на одном листе бумаги.

Примечания.

- Обедитесь, что формат бумаги установлен в значение "Letter", "Legal", "A4" или "JIS B5".
- Не забудьте установить значение формата копии 100%.

1 Загрузите исходный документ лицевой стороной вверх, короткой стороной вперед в лоток УАПД или лицевой стороной вниз на стекло экспонирования сканера.

Примечания.

- Не загружайте в лоток УАПД почтовые открытки, фотокарточки, документы небольшого формата, прозрачные пленки, фотобумагу и документы на тонкой бумаге (например, вырезки из журналов). Помещайте такие документы на стекло экспонирования сканера.
- Когда бумага загружена правильно, загорается световой индикатор УАПД.

2 При загрузке документа в лоток УАПД отрегулируйте положение направляющих для бумаги.

3 На начальном экране выберите:

Копирование >Расширенные функции >Экономия бумаги >выберите параметр печати >

 >Копировать

Примечание. Если экономия бумаги отключена, то параметр "Печать рамок вокруг страниц" не доступен.

Создание пользовательского задания копирования

Пользовательское задание копирования или скомпонованное задание используется для объединения одного или нескольких комплектов исходных документов в одно задание на копирование. Каждый комплект может сканироваться с использованием разных параметров задания. Когда выполняется задание на копирование с включенным режимом "Пользовательское задание", сканер производит сканирование первого комплекта документов с использованием заданных параметров, а затем производит сканирование следующего комплекта документов с использованием тех же или других параметров.

Определение комплектов производится в зависимости от источника для сканирования.

- Если исходный документ помещен на стекло экспонирования сканера, комплект состоит из одной страницы.
- Если сканируются несколько страниц с использованием УАПД, сканирование производится до тех пор, пока лоток УАПД не опустеет, и комплект состоит из всех отсканированных страниц.
- Если сканируется одна страница с использованием УАПД, комплект состоит из одной страницы.

Пример.

- 1 Загрузите исходный документ лицевой стороной вверх, короткой стороной вперед в лоток УАПД или лицевой стороной вниз на стекло экспонирования сканера.

Примечания.

- Не загружайте в лоток УАПД почтовые открытки, фотокарточки, документы небольшого формата, прозрачные пленки, фотобумагу и документы на тонкой бумаге (например, вырезки из журналов). Помещайте такие документы на стекло экспонирования сканера.
- Когда бумага загружена правильно, загорается световой индикатор УАПД.

- 2 При загрузке документа в лоток УАПД отрегулируйте положение направляющих для бумаги.
- 3 На начальном экране выберите:

Копирование >Расширенные функции >Пользовательское задание >Вкл. > >Копировать

Примечание. По завершении обработки документов отобразится экран сканирования.

- 4 Загрузите следующий документ в устройство автоматической подачи лицевой стороной вверх, коротким краем листа вперед в лоток УАПД или лицевой стороной вниз на стекло экспонирования сканера. Затем нажмите **Сканировать из устройства автоматической подачи** или **Сканировать с планшета**.

Примечание. При необходимости настройте параметры задания на сканирование.

- 5 Если необходимо отсканировать еще один документ, повторяйте указанные действия. В противном случае нажмите **Завершить задание**.

Размещение информации на копиях

Размещение верхнего или нижнего колонтитула на страницах

- 1 Загрузите исходный документ лицевой стороной вверх, короткой стороной вперед в лоток УАПД или лицевой стороной вниз на стекло экспонирования сканера.

Примечания.

- Не загружайте в лоток УАПД почтовые открытки, фотокарточки, документы небольшого формата, прозрачные пленки, фотобумагу и документы на тонкой бумаге (например, вырезки из журналов). Помещайте такие документы на стекло экспонирования сканера.
- Когда бумага загружена правильно, загорается световой индикатор УАПД.

2 При загрузке документа в УАПД отрегулируйте положение направляющих для бумаги.

3 На начальном экране выберите:

Копирование >Расширенные функции >Верхний/нижний колонтитул > выберите область на странице, куда необходимо поместить верхний или нижний колонтитул > выберите тип колонтитула

4 Введите требуемую информацию в зависимости от выбранного колонтитула, а затем нажмите **Готово**.

5 Нажмите , а затем .

Размещение накладываемого сообщения на каждой странице

Накладываемое сообщение может быть размещено на каждой странице. Предусмотрены следующие типы накладываемых сообщений: "Срочное", "Конфиденциальное", "Копия" или "Черновое".

1 Загрузите исходный документ лицевой стороной вверх, короткой стороной вперед в лоток УАПД или лицевой стороной вниз на стекло экспонирования сканера.

Примечания.

- Не загружайте в лоток УАПД почтовые открытки, фотокарточки, документы небольшого формата, прозрачные пленки, фотобумагу и документы на тонкой бумаге (например, вырезки из журналов). Помещайте такие документы на стекло экспонирования сканера.
- Когда бумага загружена правильно, загорается световой индикатор УАПД.

2 При загрузке документа в лоток УАПД отрегулируйте положение направляющих для бумаги.

3 На начальном экране выберите:

Копирование >Расширенные функции > Наложение > выберите накладываемое сообщение >**Готово >Копировать**

Отмена задания на копирование

Отмена задания на копирование, когда документ находится в УАПД

После начала обработки документа из УАПД нажмите **Отменить задание** на экране сканирования.

Отмена задания на копирование, когда исходный документ находится на стекле экспонирования сканера

На начальном экране нажмите **Отмена задания**.

На дисплее отображается сообщение **Отмена**. По завершении отмены задания отобразится экран копирования.

Отмена задания копирования во время печати страниц

- 1 На панели управления принтера нажмите **Отмена задания** или нажмите  на клавиатуре.
- 2 Выберите задание, которое необходимо отменить, затем нажмите **Удалить выбранные задания**.

Примечание. Нажмите  на клавиатуре, а затем нажмите **Возобновить**, чтобы вернуться к начальному экрану.

Сведения о параметрах копирования

Копировать из

Этот параметр открывает экран для выбора формата исходного документа.

- Выберите формат бумаги, соответствующий оригинальному документу.
- Нажмите **Смешанный формат**, чтобы скопировать оригинал, страницы которого имеют разный формат и одну ширину.
- Чтобы настроить автоматическое определение формата оригинала, нажмите **Автораспознавание формата**.



Копировать на

Этот параметр открывает экран для ввода формата и типа бумаги, на которой должна производиться печать копий.

- Выберите формат и тип бумаги, соответствующий загруженной бумаге.
- Если значения параметров “Копировать с” и “Копировать на” отличаются, принтер автоматически настраивает параметр “Масштаб” для учета разницы.
- Если ни в один из лотков не загружена бумага для копирования требуемого типа или формата, нажмите **Устройство ручной подачи** и вручную загрузите бумагу во многоцелевое устройство подачи.
- Когда для параметра “Копировать на” задано значение “Автораспознавание формата”, формат каждой копии соответствует формату оригинала. Если ни в одном из лотков не загружена бумага соответствующего формата, отображается сообщение **Бумага заданного формата не обнаружена** и предлагается загрузить бумагу в лоток или во многоцелевое устройство подачи.

Масштабирование

Данный параметр позволяет масштабировать документ от 25% до 400% от исходного размера документа. Также можно задать автоматическое масштабирование.

- При копировании на бумагу другого формата, например с формата Legal на формат Letter, задайте для форматов бумаги "Копировать с" и "Копировать на" автоматическое масштабирование сканированного изображения под формат бумаги, на который выполняется копирование.
- Чтобы уменьшить или увеличить значение на один процент, нажмите  или  на панели управления принтера. Чтобы уменьшать или увеличивать значение на несколько процентов, удерживайте кнопку нажатой в течение двух или более секунд.

Плотность

Данный параметр позволяет задать уровень осветления или затемнения отсканированных документов по отношению к исходному документу.

Стороны (двусторонняя печать)

Этот параметр позволяет печатать односторонние или двусторонние копии с одностороннего или двустороннего исходного документа.

Разобрать

Эта функция при выполнении задания на печать обеспечивает сохранение порядка укладываемых страниц при печати нескольких копий документа.

Копии

Этот параметр позволяет задать количество распечатываемых копий.

Содержимое

Данный параметр позволяет задать тип и источник оригинала.

Выберите один из следующих типов содержимого:

- **Графика** — исходный документ в основном состоит из графики делового типа, такой как круговые диаграммы, гистограммы и анимация.
- **Фото** — исходный документ в основном состоит из фотографий или изображений.
- **Текст** — содержимое исходного документа в основном текст или штриховой рисунок.
- **Текст/Фото** — исходный документ представляет собой сочетание текста, графики и фотографий.

Выберите один из следующих источников содержимого:

- **Черно-белый лазер** — исходный документ напечатан с помощью монохромного лазерного принтера.
- **Цветной лазер** — исходный документ напечатан с помощью цветного лазерного принтера.
- **Струйный** — исходный документ напечатан с помощью струйного принтера.
- **Журнал** — исходный документ взят из журнала.

- **Газета** — исходный документ взят из газеты.
- **Другое** — исходный документ напечатан с помощью другого или неизвестного принтера.
- **Фотопленка** — исходный документ является фотографией с пленки.
- **Пресса** — исходный документ напечатан с помощью печатной прессы.

Сохранение в виде кода быстрого доступа

Данная функция позволяет сохранять текущие настройки в виде кода быстрого доступа.

Примечание. При выборе данного параметра производится автоматическое назначение следующего доступного кода быстрого доступа.

Использование дополнительных параметров

Выберите один из следующих параметров:

- **Двусторонняя печать - дополнительно** — служит для задания ориентации документа, являются документы одно- или двусторонними и как документы сшиты.
- **Дополнительные параметры обработки изображений** — служит для изменения или регулировки параметров перед копированием: "Автоцентрирование", "Удаление фона", "Цветовой баланс", "Выпадение цвета", "Контрастность", "Зеркальное отражение", "Негатив", "Сканировать от края до края", "Затенение деталей", "Резкость" и "Температура".
- **Создать брошюру** — служит для создания брошюры. Можно выбрать 1-стороннюю или 2-стороннюю печать.
Примечание. Этот параметр отображается только при наличии в принтере жесткого диска.
- **Настройка страницы обложки** — служит для настройки страницы обложки при копировании и создании брошюры.
- **Пользовательское задание** — служит для объединения нескольких заданий сканирования в единое задание.
- **Очистка краев** — служит для удаления пятен и пометок по краям документа. Предусмотрены режим очистки одинакового пространства со всех четырех сторон и режим очистки определенной стороны. С помощью команды "Очистка краев" удаляются все данные внутри выбранной области сканированного изображения.
- **Верхний/нижний колонтитул** — служит для активации значения параметров "Дата и время", "Номер страницы", "Число убавлений" или "Польз. текст" и выполняет их печать в заданном заголовке или в виде нижнего колонтитула.
- **Сдвиг отступа** — служит для увеличения или сокращения размера полей на указанную величину сдвигом отсканированного изображения. Нажмите  или , чтобы задать нужный размер полей. Если дополнительное поле слишком большое, копия будет обрезана.
- **Наложение** — служит для создания водяного знака или сообщения, которые накладываются на содержимое копии. Можно выбрать значение "Срочно", "Конфиденциально", "Копия" и "Черновик" или ввести пользовательское сообщение в поле "Введите текст". Выбранное слово будет бледно напечатано большим шрифтом поперек каждой страницы.
- **Экономия бумаги** — служит для печати двух (или более) страниц оригинала вместе на одной странице. Функция экономии бумаги также называется печатью *N-страниц*, где *N* означает количество страниц. Например, режим "2 стр. на листе" означает печать двух страниц оригинала документа на одной странице, а "4 стр. на листе" - печать четырех страниц оригинала документа на одной странице.

- **Страницы-разделители** — служит для размещения чистых листов бумаги между копиями, страницами и заданиями на печать. Страницы-разделители могут выниматься из лотка, содержащего цветную бумагу, отличающуюся от бумаги, на которой печатаются копии.
- **Датчик подачи нескольких листов** — позволяет определять, когда УАПД захватывает более одного листа за раз, и выводит сообщение об ошибке.

Примечание. Этот параметр имеется только в некоторых моделях принтеров.

Передача по электронной почте

Устройство автоматической подачи документов (УАП)



Устройство автоматической подачи можно использовать для многостраничных документов, включая двусторонние страницы.

Стекло экспонирования сканера

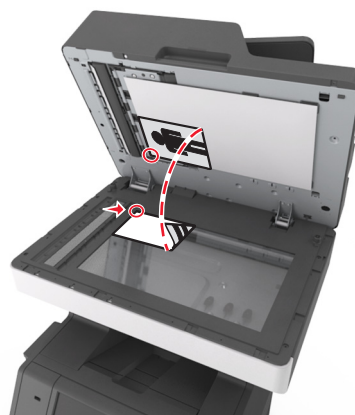

Для отдельных страниц или страниц книг, документов небольшого формата (например, почтовых открыток или фотографий), прозрачных пленок или документов на тонкой бумаге (например, вырезки из журналов) рекомендуется использовать стекло экспонирования сканера.

Настройка принтера для отправки электронной почты

Настройка функции электронной почты

1 Откройте веб-браузер и в поле адреса введите IP-адрес принтера.

Примечания.

- IP-адрес принтера указан на начальном экране принтера. IP-адрес отображается в виде четырех наборов цифр, разделенных точками, например 123.123.123.123.
- Если используется прокси-сервер, временно отключите его, чтобы обеспечить правильную загрузку веб-страницы.

2 Нажмите **Параметры > Параметры электронной почты / FTP > Параметры электронной почты**.

3 Введите необходимые данные и нажмите кнопку **Отправить**.

Настройка параметров электронной почты

1 Откройте веб-браузер и в поле адреса введите IP-адрес принтера.

Примечания.

- IP-адрес принтера указан на начальном экране принтера. IP-адрес отображается в виде четырех наборов цифр, разделенных точками, например 123.123.123.123.
- Если используется прокси-сервер, временно отключите его, чтобы обеспечить правильную загрузку веб-страницы.

2 Нажмите **Параметры >> Параметры электронной почты / FTP >> Параметры электронной почты**.

3 Введите соответствующую информацию и нажмите кнопку **Отправить**.

Создание кода быстрого доступа для электронной почты

Создание группы кода быстрого доступа к электронной почте с использованием встроенного веб-сервера

1 Откройте веб-браузер и в поле адреса введите IP-адрес принтера.

Примечания.

- IP-адрес принтера указан на начальном экране принтера. IP-адрес отображается в виде четырех наборов цифр, разделенных точками, например 123.123.123.123.
- Если используется прокси-сервер, временно отключите его, чтобы обеспечить правильную загрузку веб-страницы.

2 Выберите **Настройка**.

3 В разделе "Другие параметры" выберите **Управление кодами быстрого доступа > Настройка кодов быстрого доступа эл. почты**.

4 Введите уникальное имя получателя, а затем введите адрес электронной почты. При вводе нескольких адресов указывайте их через запятую (,).

5 Нажмите **Добавить**.

Создание кода быстрого доступа для электронной почты с помощью панели управления принтера

1 На начальном экране выберите:

Электронная почта > Получатель > введите адрес электронной почты

Чтобы создать группу получателей, нажмите **Следующий адрес**, а затем введите адрес электронной почты следующего получателя.

2 Нажмите **Тема**, введите тему электронного сообщения, а затем нажмите **Готово**.

3 Нажмите **Сообщение**, введите сообщение, а затем нажмите **Готово**.

4 Настройте параметры электронной почты.

Примечание. При изменении настроек после создания кода быстрого доступа электронной почты, эти изменения не будут сохранены.

5 Нажмите кнопку .

6 Введите уникальное имя для кода быстрого доступа, а затем нажмите **Готово**.

7 Проверьте правильность кода быстрого доступа, а затем нажмите **ОК**.

Если код быстрого доступа введен неправильно, нажмите **Отмена**, а затем повторно введите необходимые данные.

Примечания.

- Код быстрого доступа отображается в значке кода быстрого доступа для электронной почты на начальном экране принтера.
- Код быстрого доступа отображается при отправке документа по электронной почте с теми же настройками.

Отправка документа по электронной почте

Принтер можно использовать для передачи отсканированных документов по электронной почте одному или нескольким получателям. Можно ввести адрес электронной почты, использовать номер кода быстрого доступа или адресную книгу. Также можно воспользоваться приложениями Multi Send или MyShortcut на начальном экране принтера. Для получения дополнительных сведений см. раздел "Активация приложений начального экрана".

Отправка электронной почты с помощью панели управления принтера

1 Загрузите исходный документ лицевой стороной вверх, короткой стороной вперед в лоток УАПД или лицевой стороной вниз на стекло экспонирования сканера.

Примечания.

- Не загружайте в лоток УАПД почтовые открытки, фотокарточки, документы небольшого формата, прозрачные пленки, фотобумагу и документы на тонкой бумаге (например, вырезки из журналов). Помещайте такие документы на стекло экспонирования сканера.
- Когда бумага загружена правильно, загорается световой индикатор УАПД.

2 При загрузке документа в лоток УАПД отрегулируйте положение направляющих для бумаги.

Примечание. Во избежание обрезки изображения убедитесь, что формат оригинала и бумаги для копирования совпадает.

3 На начальном экране выберите:

Электронная почта >Получатели

4 Введите адрес электронной почты или нажмите # на клавиатуре, а затем введите номер кода быстрого доступа.

Примечания.

- Чтобы ввести дополнительных получателей, нажмите кнопку **Следующий адрес**, а затем введите адрес или код быстрого доступа, который необходимо добавить.
- Можно также ввести адрес из адресной книги.

5 Выберите **Готово >Передать**.

Передача сообщения электронной почты с использованием кода быстрого доступа

1 Загрузите исходный документ лицевой стороной вверх, короткой стороной вперед в лоток УАПД или лицевой стороной вниз на стекло экспонирования сканера.

Примечания.

- Не загружайте в лоток УАПД почтовые открытки, фотокарточки, документы небольшого формата, прозрачные пленки, фотобумагу и документы на тонкой бумаге (например, вырезки из журналов). Помещайте такие документы на стекло экспонирования сканера.
- Когда бумага загружена правильно, загорается световой индикатор УАПД.

2 При загрузке документа в лоток УАПД отрегулируйте положение направляющих для бумаги.

3 Нажмите #, введите номер кода быстрого доступа с клавиатуры, затем коснитесь .

Примечание. Чтобы ввести дополнительных получателей, нажмите кнопку **Следующий адрес**, а затем введите адрес или код быстрого доступа, который необходимо добавить.

4 Нажмите **Передать**.

Передача сообщения электронной почты с использованием адресной книги

1 Загрузите исходный документ лицевой стороной вверх, короткой стороной вперед в лоток УАПД или лицевой стороной вниз на стекло экспонирования сканера.

Примечания.

- Не загружайте в лоток УАПД почтовые открытки, фотокарточки, документы небольшого формата, прозрачные пленки, фотобумагу и документы на тонкой бумаге (например, вырезки из журналов). Помещайте такие документы на стекло экспонирования сканера.
- Когда бумага загружена правильно, загорается световой индикатор УАПД.

2 При загрузке документа в лоток УАПД отрегулируйте положение направляющих для бумаги.

3 На начальном экране выберите:

Электронная почта >Получатели >  > введите имя получателя >**Поиск**

4 Нажмите имя получателя.

Примечание. Для ввода дополнительных получателей нажмите **Следующий адрес**, а затем введите требуемый адрес или номер быстрого доступа, либо воспользуйтесь поиском в адресной книге.

5 Нажмите **Готово**.

Настройка параметров электронной почты

Добавление темы и информации сообщения электронной почты

1 Загрузите исходный документ лицевой стороной вверх, короткой стороной вперед в лоток УАПД или лицевой стороной вниз на стекло экспонирования сканера.

Примечания.

- Не загружайте в лоток УАПД почтовые открытки, фотокарточки, документы небольшого формата, прозрачные пленки, фотобумагу и документы на тонкой бумаге (например, вырезки из журналов). Помещайте такие документы на стекло экспонирования сканера.
- Когда бумага загружена правильно, загорается световой индикатор УАПД.

2 При загрузке документа в лоток УАПД отрегулируйте положение направляющих для бумаги.

3 На начальном экране выберите:

Электронная почта >Получатель > введите адрес электронной почты **>Готово**

4 Нажмите **Тема**, введите тему электронного сообщения, а затем нажмите **Готово**.

5 Нажмите **Сообщение**, введите сообщение, а затем нажмите **Готово**.

Изменение типа выходного файла

1 Загрузите исходный документ лицевой стороной вверх, короткой стороной вперед в лоток УАПД или лицевой стороной вниз на стекло экспонирования сканера.

Примечания.

- Не загружайте в лоток УАПД почтовые открытки, фотокарточки, документы небольшого формата, прозрачные пленки, фотобумагу и документы на тонкой бумаге (например, вырезки из журналов). Помещайте такие документы на стекло экспонирования сканера.
- Когда бумага загружена правильно, загорается световой индикатор УАПД.

2 При загрузке документа в лоток УАПД отрегулируйте положение направляющих для бумаги.

3 На начальном экране выберите:

Электронная почта >Получатели > введите электронный адрес получателя **>Готово >Передать как**

4 Нажмите кнопку, соответствующую типу передаваемого файла.

- **PDF** — используется для создания одного файла с несколькими страницами.
- **Secure PDF** - создание зашифрованного файла PDF для защиты содержимого файла от несанкционированного доступа.

- **TIFF** — создание нескольких файлов или одного файла. Если в меню "Настройка" встроенного веб-сервера отключить параметр "Многостраничный TIFF", тогда каждая страница в формате TIFF будет сохраняться в отдельный файл. Обычно размер TIFF-файла превышает размер соответствующего JPEG-файла.
- **JPEG** — Используется для создания и прикрепления отдельного файла для каждой страницы оригинала документа, которые можно просмотреть с помощью большинства веб-обозревателей или графических программ
- **XPS** - создание одного файла XPS с несколькими страницами, который можно просмотреть в программе просмотра на базе браузера Internet Explorer или платформы .NET Framework, или загрузив его в автономную программу просмотра стороннего производителя.

5 Нажмите  >Передать.

Примечание. При выборе Secure PDF появится запрос на ввод пароля дважды.

Отмена передачи сообщения электронной почты

- Если используется устройство автоматической подачи, нажмите **Отмена задания**, когда отображается сообщение **Сканирование**.
- Если используется стекло сканера, нажмите **Отмена задания**, когда отображается сообщение **Сканирование** или **Сканировать следующую страницу / Завершить задание**.

Сведения о параметрах электронной почты

Получатели

Этот параметр позволяет ввести получателя для сообщения электронной почты. Можно указать несколько адресов электронной почты.

Тема

Этот параметр позволяет ввести строку темы для сообщения электронной почты.

Сообщение

Этот параметр позволяет ввести сообщение, которое будет отправлено с отсканированным вложением.

Имя файла

Этот параметр позволяет настроить имя файла вложения.

Сохранение в виде кода быстрого доступа

Данная функция позволяет сохранять текущие настройки в виде кода быстрого доступа.

Примечание. При выборе данного параметра производится автоматическое назначение следующего доступного кода быстрого доступа.

Формат оригинала

С помощью этого параметра можно выбрать формат бумаги документов, отправляемых по электронной почте. Если для функции "Исходный формат" установлено значение "Смешанный формат", возможно копирование исходных документов смешанных форматов (Letter/Legal).

Плотность

Данный параметр позволяет задать уровень осветления или затемнения отсканированных документов по отношению к исходному документу.

Разрешение

Этот параметр позволяет регулировать качество выходного файла электронного сообщения. При увеличении разрешения изображения возрастает размер файла, передаваемого по электронной почте, а также время, необходимое для сканирования оригинала. Уменьшение разрешения изображения приводит к уменьшению размера файла.

Содержимое

Данный параметр позволяет задать тип и источник оригинала.

Выберите один из следующих типов содержимого:

- **Графика** — исходный документ в основном состоит из графики делового типа, такой как круговые диаграммы, гистограммы и анимация.
- **Фото** — исходный документ в основном состоит из фотографий или изображений.
- **Текст** — содержимое исходного документа в основном текст или штриховой рисунок.
- **Текст/Фото** — исходный документ представляет собой сочетание текста, графики и фотографий.

Выберите один из следующих источников содержимого:

- **Черно-белый лазер** — исходный документ напечатан с помощью монохромного лазерного принтера.
- **Цветной лазер** — исходный документ напечатан с помощью цветного лазерного принтера.
- **Струйный** — исходный документ напечатан с помощью струйного принтера.
- **Журнал** — исходный документ взят из журнала.
- **Газета** — исходный документ взят из газеты.
- **Другое** — исходный документ напечатан с помощью другого или неизвестного принтера.
- **Фотопленка** — исходный документ является фотографией с пленки.
- **Пресса** — исходный документ напечатан с помощью печатной прессы.

Передать как

Данный параметр позволяет задать тип выходного файла для отсканированного изображения.

Выберите один из следующих параметров:

- **PDF** — используется для создания одного файла с несколькими страницами.
Примечание. Заводской настройкой по умолчанию является значение PDF.
- **Secure PDF** — используется для создания зашифрованного файла PDF, который защищает содержимое файла от несанкционированного доступа.
- **TIFF** — используется для создания нескольких файлов или единого файла. Если в меню "Настройка" встроенного веб-сервера отключить параметр "Многостраничный TIFF", тогда каждая страница в формате TIFF будет сохраняться в отдельный файл. Обычно размер TIFF-файла превышает размер соответствующего JPEG-файла.
- **JPEG** — используется для создания и вложения отдельного файла для каждой страницы исходного документа.
- **XPS** — используется для создания одного файла XPS с несколькими страницами.

Параметры страницы

Этот параметр позволяет изменять следующие настройки:

- **Стороны (двусторонняя печать).** Указывается, распечатан ли оригинал на одной или на обеих сторонах. Также с помощью этого параметра можно указать, какое содержимое необходимо отсканировать и включить в сообщение электронной почты.
- **Ориентация.** Указание ориентации оригинала документа и последующее изменение параметров "Стороны (двусторонняя печать)" и "Сшивание" в соответствии с ориентацией.
- **Сшивание.** Указание стороны сшивания: по длинной или по короткой.

Предварительный просмотр сканирования

Данный параметр позволяет просматривать первую страницу изображения перед его включением в сообщение электронной почты. По завершении сканирования первой страницы сканирование приостанавливается и отображается экран предварительного просмотра изображения.

Примечание. Этот параметр меню отображается только при наличии в принтере рабочего жесткого диска.

Использование дополнительных параметров

Выберите один из следующих параметров:

- **Дополнительные параметры обработки изображений** — служит для регулировки параметров перед отправкой по электронной почте: "Удаление фона", "Цветовой баланс", "Выпадение цвета", "Контрастность", "Качество JPEG", "Зеркальное отражение", "Негатив", "Сканировать от края до края", "Затенение деталей", "Резкость" и "Температура".
- **Пользовательское задание** — служит для объединения нескольких заданий сканирования в единое задание.

- **Очистка краев** — служит для удаления пятен и пометок по краям документа. Предусмотрены режим очистки одинакового пространства со всех четырех сторон и режим очистки определенной стороны. С помощью команды "Очистка краев" удаляются все данные внутри выбранной области сканированного изображения.
- **Журнал передачи** — служит для печати журнала передачи или журнала ошибок передачи.
- **Датчик подачи нескольких листов** — позволяет определять, когда УАПД захватывает более одного листа за раз, и выводит сообщение об ошибке.

Примечание. Этот параметр имеется только в некоторых моделях принтеров.

Работа с факсом

Устройство автоматической подачи документов (УАП)



Устройство автоматической подачи можно использовать для многостраничных документов, включая двусторонние страницы.

Стекло экспонирования сканера

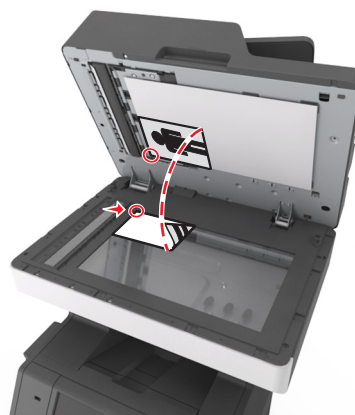

Для отдельных страниц или страниц книг, документов небольшого формата (например, почтовых открыток или фотографий), прозрачных пленок или документов на тонкой бумаге (например, вырезки из журналов) рекомендуется использовать стекло экспонирования сканера.

Настройка принтера для отправки факса

В некоторых странах и регионах следующие методы подключения могут оказаться не применимыми.

Примечание. В процессе начальной установки компьютера, снимите метку с тех функций, которые планируется настроить позже, например "Факс", затем нажмите **Продолжить**. Световой индикатор замигает красным, если функция передачи факса включена, но настроена не полностью.

⚠ ВНИМАНИЕ-ОПАСНОСТЬ ПОРАЖЕНИЯ ТОКОМ: Не работайте с факсом во время грозы. Не устанавливайте устройство, не работайте с факсом и не выполняйте никаких электрических или кабельных соединений (питания или телефонной линии) во время грозы.

ПРЕДУПРЕЖДЕНИЕ. Возможность повреждения: Не дотрагивайтесь до кабелей или принтера в области, отмеченной белым, во время приема или передачи факсов.



Первоначальная настройка факса

Для ввода данных настройки факса используйте панель управления принтера или войдите на встроенный веб-сервер, используя обозреватель, и войдите в меню «Настройка».

Примечание. Если протокол TCP/IP не настроен, то для ввода данных настройки факса необходимо использовать панель управления принтера.

Использование панели управления принтера для настройки факса

При первом включении принтера отображается серия экранов запуска. Если на принтере имеется функция факса, появится экран имени пользователя и номера факса.

- 1 Когда появится экран "Имя факса", выполните следующее:
 - а Введите имя, которое должно указываться на всех исходящих факсах.
 - б Введите имя факса, а затем нажмите **Отправить**.
- 2 Когда появится экран "Номер факса", введите номер факса, а затем нажмите **Отправить**.

Использование встроенного веб-сервера для настройки факса

- 1 Откройте веб-браузер и в поле адреса введите IP-адрес принтера.

Примечания.

- IP-адрес принтера указан на начальном экране принтера. IP-адрес отображается в виде четырех наборов цифр, разделенных точками, например 123.123.123.123.
- Если используется прокси-сервер, временно отключите его, чтобы обеспечить правильную загрузку веб-страницы.

- 2 Нажмите **Параметры >Параметры факса >Настройка аналогового факса**.
- 3 В поле "Имя факса" введите имя, которое должно указываться на всех исходящих факсах.
- 4 В поле "Номер факса" введите номер факса принтера.
- 5 Нажмите кнопку **Отправить**.

Выбор типа подключения факса

Сценарий 1: стандартная телефонная линия

Настройка 1: принтер подключен к выделенной линии факса

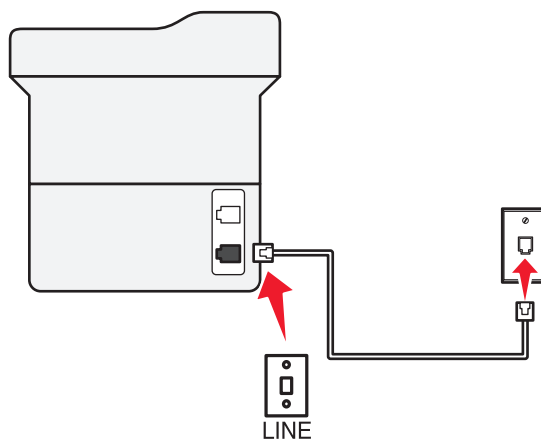



Подключение

- 1 Подсоедините один разъем телефонного кабеля, прилагаемого к принтеру, к порту  принтера.
- 2 Подключите другой разъем телефонного кабеля к исправной аналоговой розетке.

Советы по данной настройке.

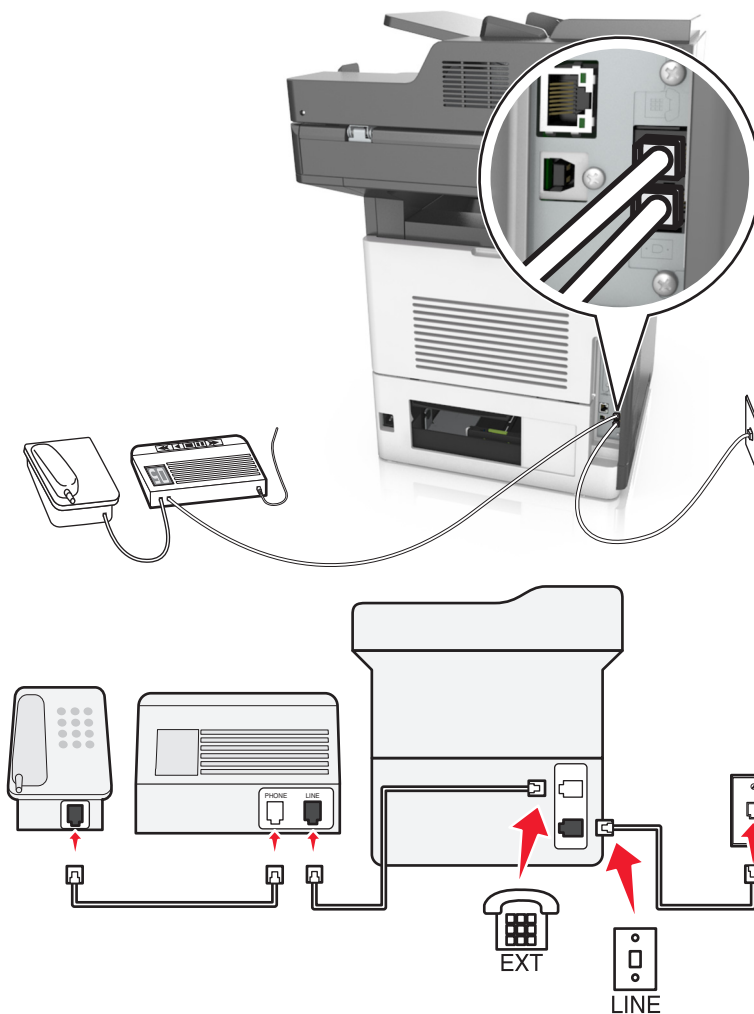
- Принтер можно настроить на автоматический прием факсов (включить функцию автоответа) или на прием вручную (выключить функцию автоответа).
- Если необходимо, чтобы принтер получал факсы автоматически, включите функцию автоответа. Затем можно настроить ответ принтера после любого числа звонков.

Настройка 2: принтер подключен к той же телефонной линии, что и автоответчик**Подключение к одной телефонной стенной розетке****Подключение**

- 1 Подсоедините один разъем телефонного кабеля, прилагаемого к принтеру, к порту  принтера.
- 2 Подключите другой разъем телефонного кабеля к исправной аналоговой розетке.
- 3 Подключите автоответчик к порту  принтера.

Подключение к разным стенным розеткам

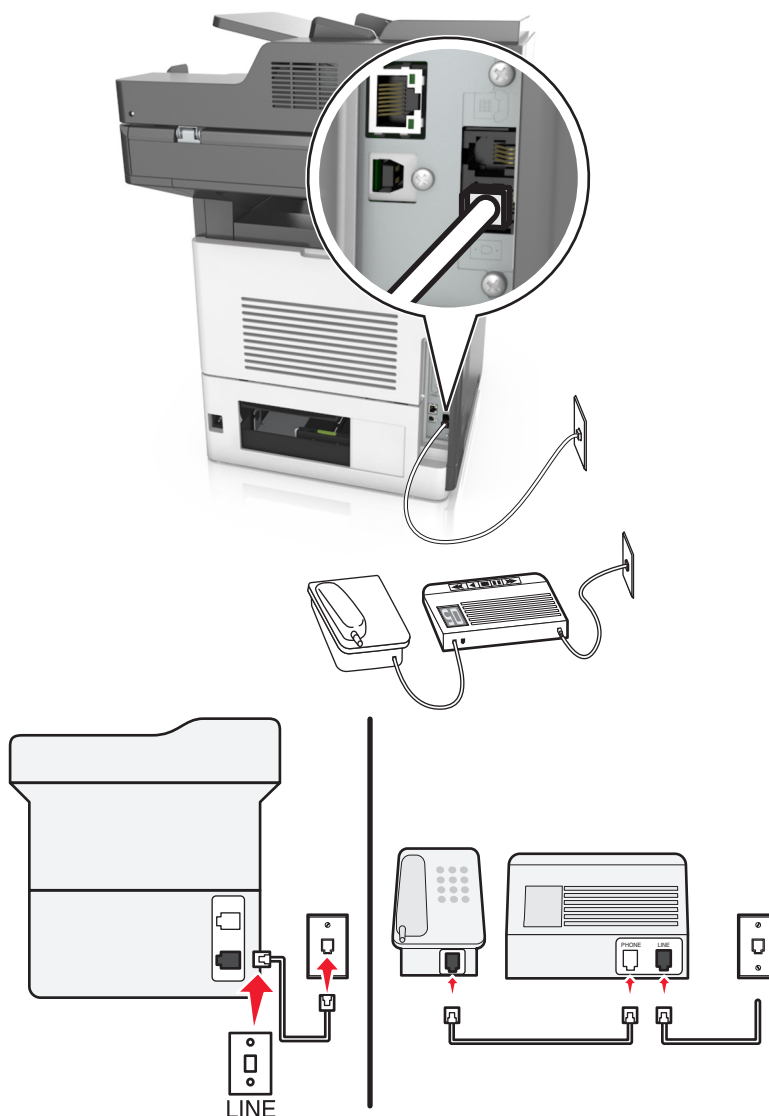

Подключение

- 1 Подсоедините один разъем телефонного кабеля, прилагаемого к принтеру, к порту  принтера.
- 2 Подключите другой разъем телефонного кабеля к исправной аналоговой розетке.



Советы по данной настройке.

- Если телефонная линия используется для одного номера, то необходимо настроить принтер на автоматический прием факсов (включить функцию автоответа).
- Настройте принтер на прием вызовов после числа звонков, на два превышающего указанное для автоответчика. Например, если автоответчик настроен на ответ через четыре звонка, настройте принтер так, чтобы он отвечал на вызовы после шести звонков. В этом случае сначала будет отвечать на вызов автоответчик, и вы сможете принимать голосовые вызовы. Если входящий вызов поступает от факса, принтер определит сигнал факса на линии и примет вызов.
- При наличии подписки на услугу отличительного звонка, предоставляемой телефонной компанией, следует настроить соответствующий шаблон звонка для принтера. В противном случае принтер не будет принимать факсы, даже если настроен автоматический прием факсов.

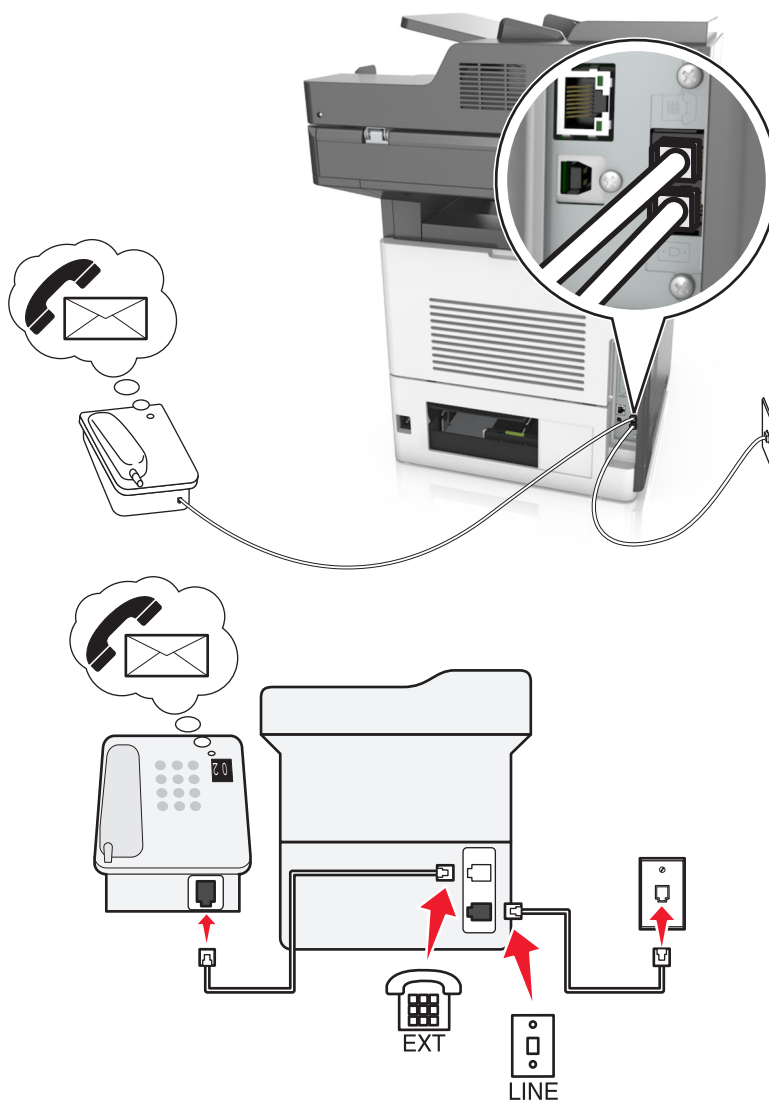
Настройка 3: принтер подключен к телефонной линии, для которой получена подписка на услугу голосовой почты.



Подключение

- 1 Подсоедините один разъем телефонного кабеля, прилагаемого к принтеру, к порту  принтера.
- 2 Подключите другой разъем телефонного кабеля к исправной аналоговой розетке.
- 3 Подключите телефон к порту  принтера.

Советы по данной настройке.

- Эта настройка наиболее подходит при наличии подписки на услугу отличительного звонка. Если вы подписаны на услугу отличительного звонка, следует настроить соответствующий шаблон звонка для принтера. В противном случае принтер не будет принимать факсы, даже если настроен автоматический прием факсов.
- Если телефонная линия используется для одного номера, то необходимо настроить принтер на прием факсов вручную (выключить функцию автоответа).

Если вы разговариваете по телефону и слышите сигналы факса, для получения факса нажмите *9* или код ответа вручную на телефоне.

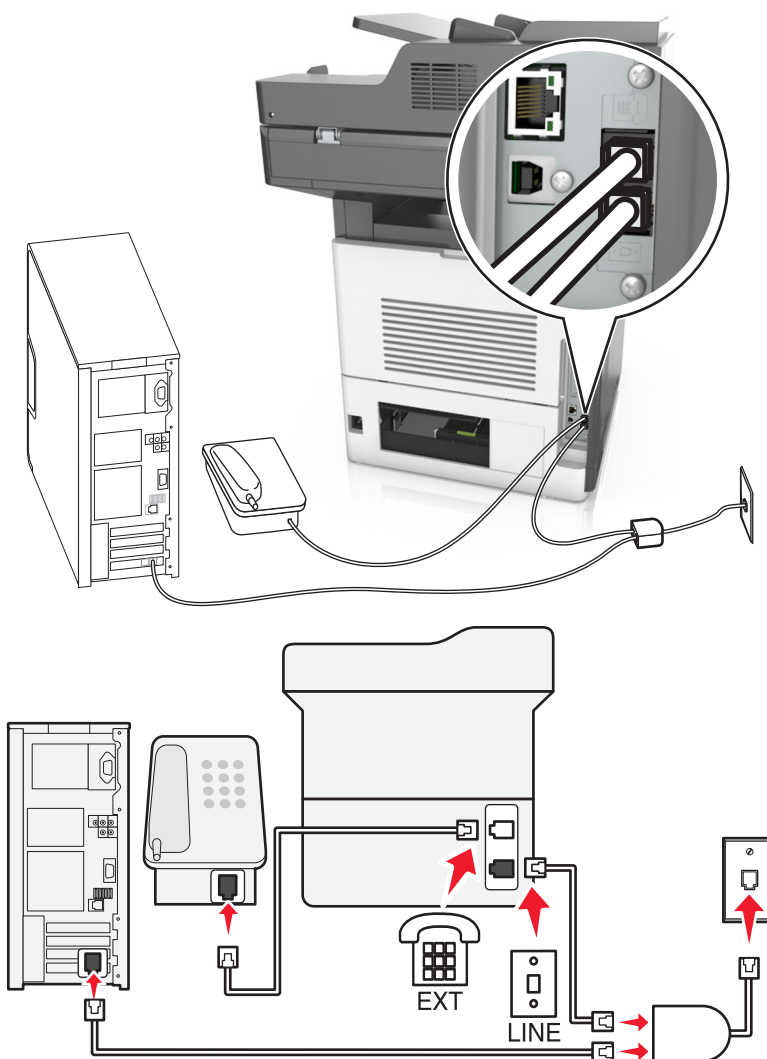

- Можно также настроить принтер на автоматический прием факсов (включить функцию автоответа), но тогда при ожидании факса необходимо отключить услугу голосовой почты. Эта настройка наиболее подходит, если голосовая почта используется чаще, чем факс.

Сценарий 2: линия DSL (Digital Subscriber Line)

Линия DSL разделяет обычную телефонную линию на два канала: голосовой и Интернет. Сигналы телефона и факса передаются по голосовому каналу, а сигналы Интернета – по другому. Таким образом одну линию можно использовать для аналоговых голосовых вызовов (включая факсы) и для цифрового доступа в Интернет.

Для снижения помех между двумя каналами и обеспечения качества соединения необходимо установить фильтр DSL для аналоговых устройств (факсимильного аппарата, телефона, автоответчика) в сети. Помехи вызывают шум или статические разряды в телефоне, ошибки при передаче или ухудшение качества факсов на принтере или замедление скорости соединения с Интернетом на компьютере.

Чтобы установить фильтр для принтера, выполните такие действия:

- 1** Подсоедините линейный порт фильтра DSL к настенной розетке.
- 2** Подсоедините один разъем телефонного кабеля, прилагаемого к принтеру, к порту  принтера. Подсоедините другой разъем телефонного кабеля к фильтру DSL.
- 3** Чтобы использовать компьютер для доступа в Интернет, подсоедините компьютер к порту DSL HPN на фильтре DSL.
- 4** Чтобы подсоединить телефон к принтеру, удалите защитную вставку из порта  принтера, а затем подсоедините телефон к этому порту.

Сценарий 3: телефонная служба VoIP

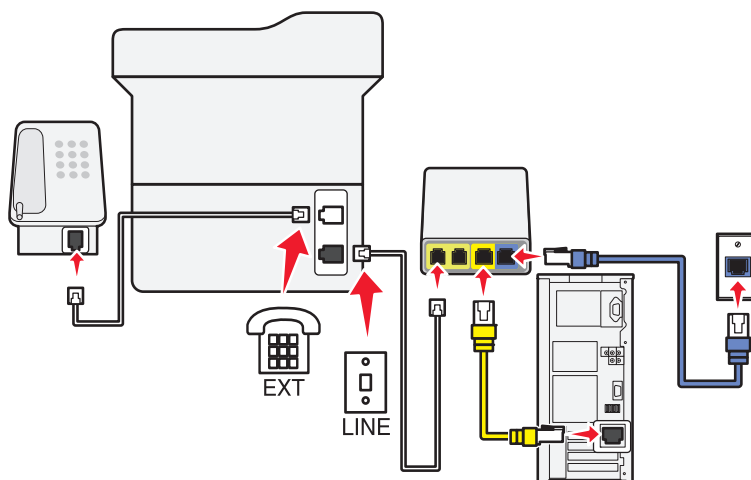

Подключение

- 1 Подсоедините один разъем телефонного кабеля, прилагаемого к принтеру, к порту  принтера.
- 2 Подсоедините другой конец кабеля к порту **Phone Line 1** или **Phone Port** на адаптере VoIP.

Примечание. Порт **Phone Line 2** или **Fax Port** не всегда является активным. Поставщики услуг VoIP могут взимать дополнительную плату за активацию второго порта телефона.

- 3 Подключите телефон к порту  принтера.

Советы по данной настройке.

- Чтобы убедиться в исправности телефонного порта на адаптере VoIP, подсоедините аналоговый телефон к этому порту и убедитесь в наличии тонального сигнала. Если сигнал слышен, то порт активен.
- Если требуется два телефонных порта для устройств, но хочется избежать дополнительных расходов, то не подключайте принтер ко второму телефонному порту. Можно воспользоваться телефонным разветвителем. Подсоедините телефонный разветвитель к порту **Phone Line 1** или **Phone Port**, а затем подсоедините принтер и телефон к разветвителю.

Примечание. Проверьте, что используется телефонный разветвитель, а не линейный. Чтобы убедиться, что используется соответствующий разветвитель, подсоедините аналоговый телефон к разветвителю и убедитесь в наличии тонального сигнала.

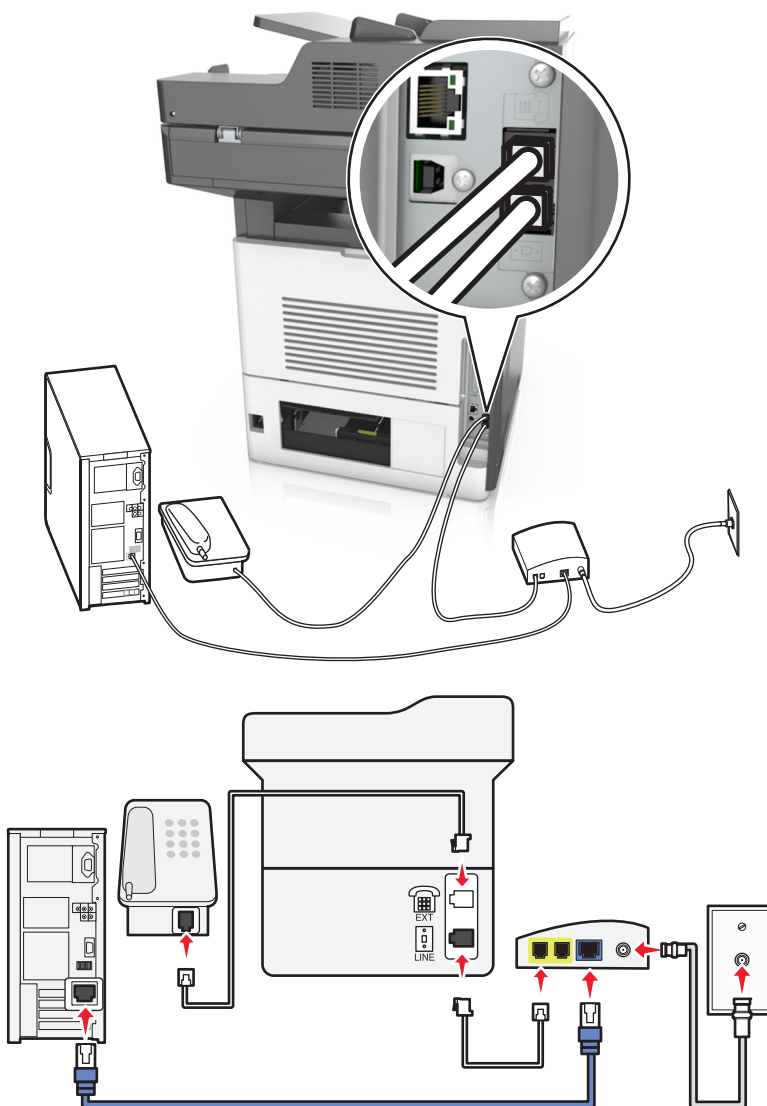
Сценарий 4: Цифровая телефонная служба через поставщика услуг кабельной связи**Настройка 1: Принтер подключен напрямую к кабельному модему**

- 1 Подсоедините один разъем телефонного кабеля, прилагаемого к принтеру, к порту  принтера.
- 2 Подсоедините другой конец кабеля к порту **Phone Line 1** или **Phone Port** на кабельном модеме.

Примечание. Порт **Phone Line 2** или **Fax Port** не всегда является активным. Поставщики услуг VoIP могут взимать дополнительную плату за активацию второго порта телефона.



- 3 Подсоедините один конец аналогового телефонного кабеля к порту  принтера.

Примечания.

- Чтобы убедиться в исправности телефонного порта на кабельном модеме, подсоедините аналоговый телефон к этому порту и убедитесь в наличии тонального сигнала. Если сигнал слышен, то порт активен.
- Если требуется два телефонных порта для устройств, но хочется избежать дополнительных расходов, то не подключайте принтер ко второму телефонному порту. Можно воспользоваться телефонным разветвителем. Подсоедините телефонный разветвитель к порту **Phone Line 1** или **Phone Port**, а затем подсоедините принтер и телефон к разветвителю.
- Проверьте, что используется телефонный разветвитель, а не линейный. Чтобы убедиться, что используется соответствующий разветвитель, подсоедините аналоговый телефон к разветвителю и убедитесь в наличии тонального сигнала.

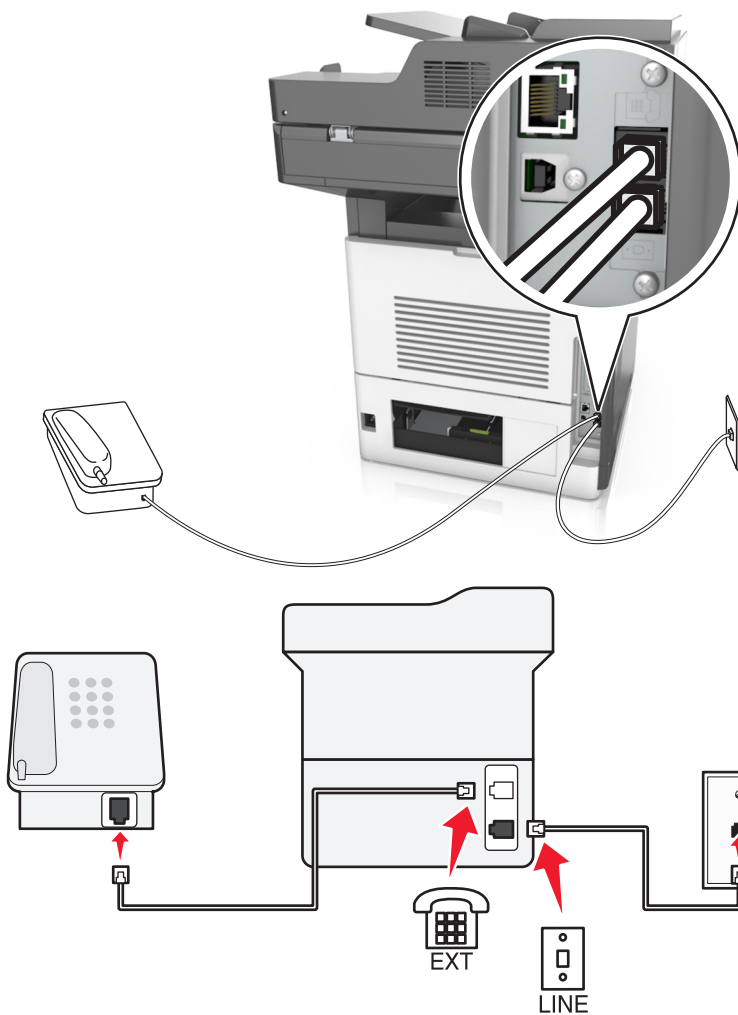
Настройка 2: Принтер подключен к стенной розетке; кабельный модем установлен в доме в другом месте





- 1 Подсоедините один разъем телефонного кабеля, прилагаемого к принтеру, к порту  принтера.
- 2 Подключите другой разъем телефонного кабеля к исправной аналоговой телефонной розетке.
- 3 Подсоедините один конец аналогового телефонного кабеля к порту  принтера.

Сценарий 5: Страны или регионы с другими телефонными розетками и разъемами

В некоторых странах или регионах могут быть другие типы телефонных розеток, чем поставляемые с принтером. Стандартный разъем розетки, принятый в большинстве стран, RJ-11. Принтер поставляется с разъемом RJ-11 и телефонным кабелем с разъемом RJ-11.

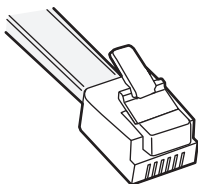
Если розетка или оборудование в доме не совместимы с данным типом подключения, необходимо воспользоваться телефонным адаптером. Адаптер для вашей страны или региона может не поставляться с принтером, и его может потребоваться приобрести отдельно.



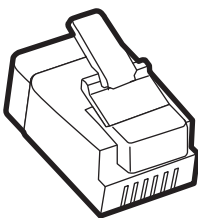

В порт  принтера может быть установлен адаптер-заглушка. Если используется телефонный адаптер или если дом оснащен каскадным или последовательным проводным подключением, не извлекайте адаптер-заглушку из порта  принтера.



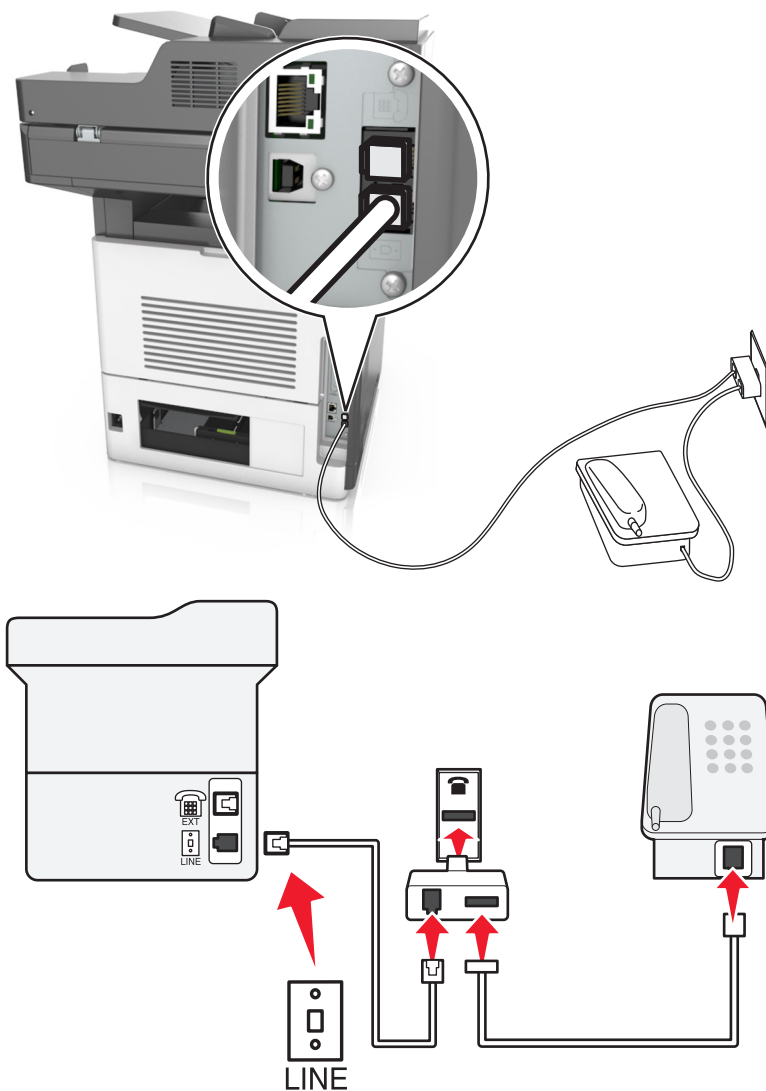

Наименование детали	Номер по каталогу
Адаптер-заглушка Lexmark	40X8519

Подсоединение принтера к стенной розетке, отличной от RJ-11



- 1 Подсоедините один разъем телефонного кабеля, прилагаемого к принтеру, к порту  принтера.
- 2 Подключите другой разъем кабеля к адаптеру RJ-11, а затем подсоедините адаптер к стенной розетке.
- 3 Если к той же стенной розетке требуется подсоединить другое устройство (телефон или автоответчик), а также если на устройстве имеется разъем, отличный от RJ-11, подсоедините это устройство напрямую к телефонному адаптеру.

Примечания.

- Порт  принтера может быть оснащен адаптером-заглушкой для использования с адаптером. Не извлекайте заглушку из порта  принтера.
- В некоторых странах или регионах принтер может не поставляться с телефонным адаптером или адаптером-заглушкой.

Подсоединение принтера к стенной розетке в Германии

В Германии в стенных розетках имеется два вида портов. Порты N предназначены для факсимильных аппаратов, модемов и автоответчиков. Порт F предназначен для телефонов.

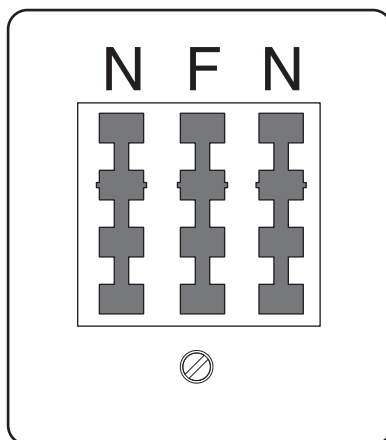

Подсоедините принтер к любому из портов N.

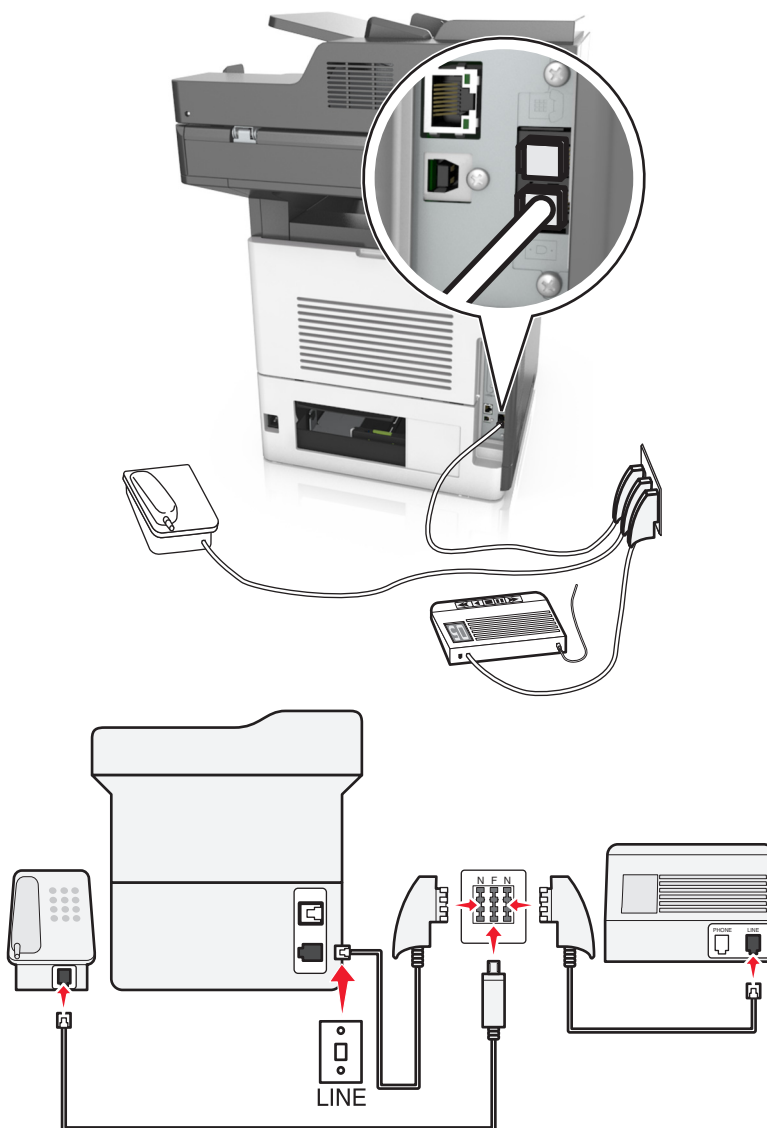

- 1 Подсоедините один разъем телефонного кабеля, прилагаемого к принтеру, к порту  на задней панели принтера.
- 2 Подключите другой разъем кабеля к адаптеру RJ-11, а затем подсоедините адаптер к порту N.
- 3 Если требуется подсоединить телефон или автоответчик к той же стенной розетке, подсоедините устройства, как показано на рисунке.

Примечание. Не извлекайте адаптер-заглушку из порта  принтера при подключении к последовательной или каскадной телефонной системе.

Подключение к услуге специального звонка

Вас поставщик услуг телефонной связи может предоставлять услугу отличительного звонка. Эта услуга позволяет использовать несколько номеров телефона на одной телефонной линии, причем у каждого номера телефона имеется свой отличительный шаблон звонка. Это может быть полезно для того, чтобы различать голосовые вызовы и вызовы факса. Если имеется подписка на услугу отличительного звонка, выполните следующие действия для подключения оборудования:

- 1 Подсоедините один разъем телефонного кабеля, прилагаемого к принтеру, к порту LINE  принтера.
- 2 Подключите другой разъем телефонного кабеля к исправной аналоговой телефонной розетке.

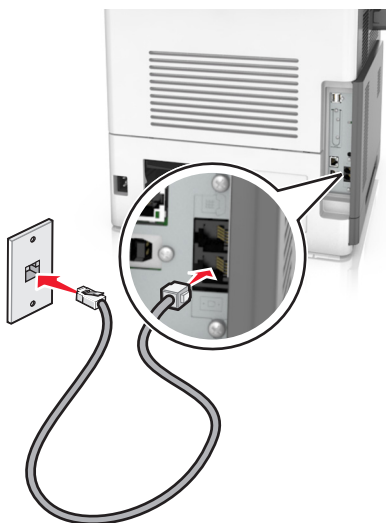

- 3 Измените настройку отличительного звонка в соответствии с шаблоном звонка, на который должен отвечать принтер.

Примечание. Заводская настройка по умолчанию для отличительных звонков - Вкл. Позволяет принтеру отвечать на вызовы с одиночным, двойным и тройным шаблонами звонка.

- а На начальном экране выберите:



>Параметры >Параметры факса >Настройка аналогового факса >Ответ вкл.

- б Выберите параметры шаблона, которые требуется изменить, затем нажмите **Отправить**.

Настройка имени и номера исходящего факса

- 1 Откройте веб-браузер и в поле адреса введите IP-адрес принтера.

Примечания.

- IP-адрес принтера указан на начальном экране принтера. IP-адрес отображается в виде четырех наборов цифр, разделенных точками, например 123.123.123.123.
- Если используется прокси-сервер, временно отключите его, чтобы обеспечить правильную загрузку веб-страницы.

- 2 Нажмите **Параметры >Параметры факса >Настройка аналогового факса**

- 3 В поле "Имя факса" введите имя, которое должно указываться на всех исходящих факсах.

4 В поле "Номер факса" введите номер факса принтера.

5 Нажмите кнопку **Отправить**.

Установка даты и времени

Предусмотрена возможность настройки даты и времени для печати на всех передаваемых факсах.

1 Откройте веб-браузер и в поле адреса введите IP-адрес принтера.

Примечания.

- IP-адрес принтера указан на начальном экране принтера. IP-адрес отображается в виде четырех наборов цифр, разделенных точками, например 123.123.123.123.
- Если используется прокси-сервер, временно отключите его, чтобы обеспечить правильную загрузку веб-страницы.

2 Нажмите **Безопасность > Установка даты и времени**.

3 В поле "Установка даты и времени вручную" введите текущую дату и время.

4 Нажмите кнопку **Отправить**.

Примечание. Рекомендуется использовать сетевое время.

Настройка принтера с учетом перехода на летнее время

Предусмотрена возможность автоматической настройки принтера на летнее время.

1 Откройте веб-браузер и в поле адреса введите IP-адрес принтера.

Примечания.

- IP-адрес принтера указан на начальном экране принтера. IP-адрес отображается в виде четырех наборов цифр, разделенных точками, например 123.123.123.123.
- Если используется прокси-сервер, временно отключите его, чтобы обеспечить правильную загрузку веб-страницы.

2 Нажмите **Безопасность > Установка даты и времени**.

3 Поставьте флажок **Автопереход на летнее время**, затем введите даты перехода на летнее и зимнее время в разделе "Настройка часового пояса пользователя".

4 Нажмите кнопку **Отправить**.

Передача факса

Принтер можно использовать для отправки факса одному или нескольким получателям. Можно ввести адрес электронной почты, использовать номер кода быстрого доступа или адресную книгу. Также можно воспользоваться приложениями Multi Send или MyShortcut на начальном экране принтера. Для получения дополнительных сведений см. раздел "Активация приложений начального экрана" в документе *Руководство пользователя*.

Отправка факса с помощью панели управления принтера

- 1 Загрузите исходный документ лицевой стороной вверх, короткой стороной вперед в лоток УАПД или лицевой стороной вниз на стекло экспонирования сканера.

Примечания.

- Не загружайте в лоток УАПД почтовые открытки, фотокарточки, документы небольшого формата, прозрачные пленки, фотобумагу и документы на тонкой бумаге (например, вырезки из журналов). Помещайте такие документы на стекло экспонирования сканера.
- Когда бумага загружена правильно, загорается световой индикатор УАПД.

- 2 При загрузке документа в лоток УАПД отрегулируйте положение направляющих для бумаги.
- 3 На начальном экране нажмите **Факс**.
- 4 Введите номер факса или код быстрого доступа.

Примечание. Чтобы добавить получателей, нажмите кнопку **Следующий номер**, а затем введите номер телефона или код быстрого доступа получателя, или выполните поиск в адресной книге.

- 5 Нажмите **Передать факс**.

Передача факса с компьютера

Параметр факсимильной связи драйвера принтера позволяет отправить задание печати на принтер, которые отправить его на факс. Дополнительное устройство факса работает как обычный факсимильный аппарат, однако управление осуществляется с помощью драйвера принтера, а не панели управления принтера.

- 1 Открыв документ, выберите **Файл >Печать**.
- 2 Выберите принтер, затем нажмите **Свойства, Настройки, Параметры** или **Настройка**.
- 3 Выберите:
вкладка **Факс >Разрешить использование факса**
- 4 Введите номер или номера факсов получателей в поле «Номера факсов».

Примечание. Номера факсов можно вводить вручную или с помощью функции телефонного справочника.

- 5 При необходимости введите префикс в поле «Префикс набора».
- 6 Выберите соответствующий формат бумаги и ориентацию страницы.

7 При необходимости передачи титульной страницы, выберите **Включить в факс титульный лист** и введите соответствующую информацию.

8 Выберите **ОК**.

Примечания.

- Функцию факса можно использовать только с драйвером PostScript или универсальным драйвером факса. Подробнее об установке этих драйверов см. компакт-диск *Программное обеспечение и документация*.
- Функция факса должна быть настроена и включена в драйвере PostScript на вкладке конфигурации, чтобы ее можно было использовать.
- Если установлен флажок **Всегда отображать параметры до отправки факса**, будут отображаться данные получателя перед отправкой факса для проверки. Если флажок снят, то при нажатии кнопки **ОК** на вкладке «Факс» документ в очереди будет отправлен автоматически как факс.

Передача факса с использованием кода быстрого доступа

Коды быстрого доступа для факса по функциональному назначению можно сравнить с номерами быстрого набора, сохраняемые в памяти телефона или факсимильного аппарата. Код быстрого доступа (1–999) может быть назначен для одного или нескольких получателей.

1 Загрузите оригинал лицевой стороной вверх, короткой стороной вперед в лоток УАПД или лицевой стороной вниз на стекло сканера.

Примечания.

- Не загружайте в лоток УАПД почтовые открытки, фотокарточки, документы небольшого формата, прозрачные пленки, фотобумагу и документы на тонкой бумаге (например, вырезки из журналов). Поместите эти элементы на стекло сканера.
- Если бумага загружена правильно, загорается индикатор УАПД.

2 При загрузке документа в лоток УАПД отрегулируйте положение направляющих для бумаги.

3 На панели управления принтера нажмите кнопку #, а затем введите код быстрого доступа с помощью клавиатуры.

4 Нажмите **Передать факс**.

Передача факса с использованием адресной книги

При помощи адресной книги можно искать по закладкам и серверам с сетевыми каталогами. За дополнительной информацией по включению функции адресной книги обратитесь к своему представителю службы поддержки.

1 Загрузите исходный документ лицевой стороной вверх, короткой стороной вперед в лоток УАПД или лицевой стороной вниз на стекло экспонирования сканера.

Примечания.

- Не загружайте в лоток УАПД почтовые открытки, фотокарточки, документы небольшого формата, прозрачные пленки, фотобумагу и документы на тонкой бумаге (например, вырезки из журналов). Помещайте такие документы на стекло экспонирования сканера.

- Когда бумага загружена правильно, загорается световой индикатор УАПД.
- 2 При загрузке документа в лоток УАПД отрегулируйте положение направляющих для бумаги.
 - 3 На начальном экране выберите:
Факс >  > введите имя получателя > **Поиск**
Примечание. Поиск имен можно выполнять только по одному.
 - 4 Выберите имя получателя, а затем нажмите кнопку **Передать по факсу**.

Передача факса в назначенное время

- 1 Загрузите исходный документ лицевой стороной вверх, короткой стороной вперед в лоток УАПД или лицевой стороной вниз на стекло экспонирования сканера.

Примечания.

- Не загружайте в лоток УАПД почтовые открытки, фотокарточки, документы небольшого формата, прозрачные пленки, фотобумагу и документы на тонкой бумаге (например, вырезки из журналов). Поместите эти элементы на стекло сканера.
 - Если бумага загружена правильно, загорается индикатор УАПД.
- 2 При загрузке документа в лоток УАПД отрегулируйте положение направляющих для бумаги.
 - 3 На начальном экране выберите:
Факс > введите номер факса > **Параметры** > **Отложенная передача**
Примечание. Если для параметра «Режим факса» задано значение «Сервер факсов», кнопка «Отложенная передача» не отображается. Список ожидающих отправления факсов находится в очереди факсов.
 - 4 Укажите желаемое время передачи факса, а затем нажмите .
 - 5 Нажмите **Передать факс**.
Примечание. Производится сканирование документа, а затем факс передается в назначенное время.

Создание кодов быстрого доступа

Создание кода быстрого доступа для назначения факса с использованием встроенного веб-сервера

Назначте код быстрого доступа одному номеру факса или группе номеров факсов.

- 1 Откройте веб-браузер и в поле адреса введите IP-адрес принтера.

Примечания.

- IP-адрес принтера указан на начальном экране принтера. IP-адрес отображается в виде четырех наборов цифр, разделенных точками, например 123.123.123.123.

- Если используется прокси-сервер, временно отключите его, чтобы обеспечить правильную загрузку веб-страницы.

2 Нажмите **Параметры >Управление кодами быстрого доступа >Настройка кодов быстрого доступа факса**.

Примечание. Может потребоваться ввести пароль. Если вам не назначили имя пользователя и пароль, обратитесь к представителю службы поддержки.

3 Введите уникальное имя для кода быстрого доступа, а затем введите номер факса.

Примечания.

- Чтобы создать код быстрого доступа для нескольких номеров, введите номера факса для группы.
- Разделяйте номера факса в группе точкой с запятой (;).

4 Назначьте номер для кода быстрого доступа.

Примечание. Если ввести код, который уже используется, появится запрос на выбор другого кода.

5 Нажмите **Добавить**.

Создание кода быстрого доступа для назначения факса с использованием панели управления принтера

1 На начальном экране нажмите **Факс**, затем введите номер факса.

Примечание. Для создания группы номеров факсов нажмите **След. номер**, а затем введите следующий номер факса.

2 Нажмите кнопку .

3 Введите уникальное имя для кода быстрого доступа, а затем нажмите **Готово**.

4 Проверьте правильность кода быстрого доступа, а затем нажмите **ОК**.

Примечание. Если код быстрого доступа введен неправильно, нажмите **Отмена**, а затем повторно введите необходимые данные.

Настройка параметров факса

Изменение разрешения факса

1 Загрузите исходный документ лицевой стороной вверх, короткой стороной вперед в лоток УАПД или лицевой стороной вниз на стекло экспонирования сканера.

Примечания.

- Не загружайте в лоток УАПД почтовые открытки, фотокарточки, документы небольшого формата, прозрачные пленки, фотобумагу и документы на тонкой бумаге (например, вырезки из журналов). Помещайте такие документы на стекло экспонирования сканера.

- Когда бумага загружена правильно, загорается световой индикатор УАПД.
- 2 При загрузке документа в лоток УАПД отрегулируйте положение направляющих для бумаги.
 - 3 На начальном экране выберите:
Факс > введите номер факса >> Параметры
 - 4 В области "Разрешение" с помощью стрелок выберите необходимо разрешение.
Примечание. Выберите разрешение в диапазоне от "Стандартное" (наивысшая скорость) до "Сверхвысокое" (наименьшая скорость, наивысшее качество).
 - 5 Нажмите **Передать факс**.

Осветление или затемнение факса

- 1 Загрузите исходный документ лицевой стороной вверх, короткой стороной вперед в лоток УАПД или лицевой стороной вниз на стекло экспонирования сканера.
Примечания.
 - Не загружайте в лоток УАПД почтовые открытки, фотокарточки, документы небольшого формата, прозрачные пленки, фотобумагу и документы на тонкой бумаге (например, вырезки из журналов). Помещайте такие документы на стекло экспонирования сканера.
 - Когда бумага загружена правильно, загорается световой индикатор УАПД.
- 2 При загрузке документа в лоток УАПД отрегулируйте положение направляющих для бумаги.
- 3 На начальном экране выберите:
Факс > введите номер факса >> Параметры
- 4 Настройте плотность тонера и нажмите **Передать факс**.

Просмотр журнала факсов

- 1 Откройте веб-браузер и в поле адреса введите IP-адрес принтера.
Примечания.
 - IP-адрес принтера указан на начальном экране принтера. IP-адрес отображается в виде четырех наборов цифр, разделенных точками, например 123.123.123.123.
 - Если используется прокси-сервер, временно отключите его, чтобы обеспечить правильную загрузку веб-страницы.
- 2 Нажмите **Параметры > Отчеты**.
- 3 Нажмите **Журнал заданий факсимильной связи** или **Журнал вызовов факсимильной связи**.

Блокировка ненужных факсов

- 1 Откройте веб-браузер и в поле адреса введите IP-адрес принтера.
Примечания.
 - IP-адрес принтера указан на начальном экране принтера. IP-адрес отображается в виде четырех наборов цифр, разделенных точками, например 123.123.123.123.

- Если используется прокси-сервер, временно отключите его, чтобы обеспечить правильную загрузку веб-страницы.

2 Нажмите **Параметры >Параметры факса >Настройка аналогового факса >Блокировать факсы без имени**.

Примечания.

- При помощи этого параметра блокируется прием всех входящих факсов, имеющих определенный персональный идентификатор отправителя или не имеющих имени станции передачи факса.
- В поле "Список запрещенных факсов" введите номера телефонов или имена станций передачи факсов тех отправителей, факсы которых требуется блокировать.

Отмена исходящего факса

Отмена факса во время сканирования исходного документа

- Если используется устройство автоматической подачи, на панели управления принтера нажмите **Отмена задания**, когда отображается сообщение **Сканирование**.
- Если используется стекло сканера, нажмите **Отмена задания**, когда отображается сообщение **Сканирование** или **Сканировать следующую страницу**, появится сообщение **Завершить задание**.

Отмена факса после того, как исходный документ отсканирован в память

1 На начальном экране нажмите **Отмена заданий**.

Отобразится экран отмены заданий.

2 Нажмите одно или несколько заданий, которые требуется отменить.

На экране отображаются только три задания - нажимайте стрелку "вниз" для прокрутки списка заданий, а затем нажмите задание, которое требуется отменить.

3 Нажмите **Удаление выбранных заданий**.

Отобразится экран удаления выбранных заданий, выбранные задания удаляются, затем отображается начальный экран.

Откладывание и пересылка факсов

Откладывание факсов

Данный режим позволяет задерживать печать принятых факсов до тех пор, пока факсы не будут разблокированы. Разблокирование отложенных факсов можно произвести вручную или в запланированный день и час.

1 Откройте веб-обозреватель и в поле адреса введите IP-адрес принтера.

Примечания.

- IP-адрес принтера указан на начальном экране принтера. IP-адрес отображается в виде четырех наборов цифр, разделенных точками, например 123.123.123.123.
- Если используется прокси-сервер, временно отключите его, чтобы обеспечить правильную загрузку веб-страницы.

2 Нажмите **Параметры >Параметры факса >Настройка аналогового факса >Отложенные факсы**.

3 В меню "Режим отложенной факсимильной связи" выберите один из следующих параметров:

- **Выкл.**
- **Всегда включено**
- **Ручная подача**
- **"Плановый"**

4 Если выбран параметр "По расписанию", выполните следующие действия:

а Нажмите **Планировать откладывание факсов**.

б В меню "Действие" выберите **Отложенные факсы**.

в В меню "Время" выберите время, когда необходимо отправить отложенные факсы.

г В меню "Дни" выберите день, когда необходимо отправить отложенные факсы.

5 Нажмите **Добавить**.

Пересылка факса

Данная функция позволяет печатать и пересылать принятые факсы на номер получателя факса, адрес электронной почты, адрес узла FTP или LDSS.

1 Откройте веб-браузер и в поле адреса введите IP-адрес принтера.

Примечания.

- IP-адрес принтера указан на начальном экране принтера. IP-адрес отображается в виде четырех наборов цифр, разделенных точками, например 123.123.123.123.
- Если используется прокси-сервер, временно отключите его, чтобы обеспечить правильную загрузку веб-страницы.

2 Нажмите **Параметры >Параметры факса**.

3 В меню Переадресация факса выберите параметр **Печать, Переадресация и Печать** или **Переадресация**.

4 В меню "Пересылка" выберите **Факс, Электронная почта, FTP, LDSS** или **eSF**.

5 В поле "Пересылка по коду быстрого доступа" введите код быстрого доступа для пересылки факсов.

Примечание. Код быстрого доступа должен соответствовать выбранным параметрам в меню "Пересылка".

6 Нажмите кнопку **Отправить**.

Сведения о параметрах факсимильной передачи

Содержимое

Этот параметр позволяет указать тип содержимого и источник исходного документа.

Выберите один из следующих типов содержимого:

- **Графика** — исходный документ в основном состоит из графики делового типа, такой как круговые диаграммы, гистограммы и анимация.
- **Фото** — исходный документ в основном состоит из фотографий или изображений.
- **Текст** — содержимое исходного документа в основном текст или штриховой рисунок.
- **Текст/Фото** — исходный документ представляет собой сочетание текста, графики и фотографий.

Выберите один из следующих источников содержимого:

- **Черно-белый лазер** — исходный документ напечатан с помощью монохромного лазерного принтера.
- **Цветной лазер** — исходный документ напечатан с помощью цветного лазерного принтера.
- **Струйный** — исходный документ напечатан с помощью струйного принтера.
- **Журнал** — исходный документ взят из журнала.
- **Газета** — исходный документ взят из газеты.
- **Другое** — исходный документ напечатан с помощью другого или неизвестного принтера.
- **Фотопленка** — исходный документ является фотографией с пленки.
- **Пресса** — исходный документ напечатан с помощью печатной прессы.

Разрешение

Этот параметр позволяет задать качество выходного факса. Увеличение разрешения изображения приводит к увеличению размера файла и длительности сканирования оригинала документа. Уменьшение разрешения изображения приводит к уменьшению размера файла.

Выберите один из следующих параметров:

- **Стандартное** — используется для отправки по факсу большинства документов.
- **Высокое 200 точек/дюйм** — используйте для отправки по факсу документов с мелким шрифтом.
- **Сверхвысокое 300 точек/дюйм** — используйте для отправки по факсу документов с большим количеством мелких деталей.
- **Наивысшее 600 точек/дюйм** — рекомендуется для документов с рисунками или фотографиями.

Плотность

Данный параметр позволяет задать уровень осветления или затемнения отправленных по факсу документов по отношению к исходному документу.

Параметры страницы

Этот параметр позволяет изменять следующие настройки:

- **Стороны (двусторонняя печать).** Указывается, распечатан ли оригинал на одной или на обеих сторонах. Этим параметром также определяются сканируемые страницы для включения в факс.
- **Ориентация.** Указание ориентации оригинала документа и последующее изменение параметров "Стороны (двусторонняя печать)" и "Сшивание" в соответствии с ориентацией.
- **Сшивание.** Указание стороны сшивания: по длинной или по короткой.

Предварительный просмотр сканирования

Этот параметр позволяет просмотреть первую страницу изображения перед отправкой по факсу. По завершении сканирования первой страницы сканирование приостанавливается и отображается экран предварительного просмотра изображения.

Примечание. Этот параметр отображается только при наличии в принтере рабочего жесткого диска.

Отложенная передача

Этот параметр позволяет отправить факс позже (в назначенное время/дату).

Использование дополнительных параметров

Выберите один из следующих параметров:

- **Дополнительные параметры обработки изображений** — служит для регулировки параметров перед отправкой по факсу: "Удаление фона", "Цветовой баланс", "Выпадение цвета", "Контрастность", "Качество JPEG", "Зеркальное отражение", "Негатив", "Сканировать от края до края", "Затенение деталей", "Резкость" и "Температура".
- **Пользовательское задание** — служит для объединения нескольких заданий сканирования в единое задание.
- **Очистка краев** — служит для удаления пятен и пометок по краям документа. Предусмотрены режим очистки одинакового пространства со всех четырех сторон и режим очистки определенной стороны. С помощью команды "Очистка краев" удаляются все данные внутри выбранной области сканированного изображения.
- **Журнал передачи** — служит для печати журнала передачи или журнала ошибок передачи.
- **Датчик подачи нескольких листов** — позволяет определять, когда УАПД захватывает более одного листа за раз, и выводит сообщение об ошибке.

Примечание. Этот параметр имеется только в некоторых моделях принтеров.

Сканирование

Использование функции сканирования в сеть

Функция "Сканирование в сетевое расположение" позволяет отправлять отсканированные документы по сети в заданное специалистом по обслуживанию системы местоположение. После настройки в сети папок назначения (общих сетевых папок) необходимо установить и настроить приложение на соответствующих принтерах при помощи встроенного веб-сервера. Подробнее см. «Настройка функции сканирования в сетевое расположение» на стр. 26.

Сканирование с передачей по адресу FTP

Устройство автоматической подачи документов (УАП)	Стекло экспонирования сканера
	
<p>Устройство автоматической подачи можно использовать для многостраничных документов, включая двусторонние страницы.</p>	<p>Для отдельных страниц или страниц книг, документов небольшого формата (например, почтовых открыток или фотографий), прозрачных пленок или документов на тонкой бумаге (например, вырезки из журналов) рекомендуется использовать стекло экспонирования сканера.</p>

Предусмотрено сканирование документов с непосредственной передачей их на сервер FTP. В рамках одной операции на сервер можно передать только один адрес FTP.

После настройки адреса FTP специалистом по обслуживанию системы этот адрес становится доступным в виде номера кода быстрого доступа или попадает в список профилей, открываемый с помощью значка "Отложенные задания". В качестве адреса FTP может выступать другой принтер, поддерживающий стандарт PostScript: например, можно отсканировать цветной документ и передать его на цветной принтер.

Создание кодов быстрого доступа

Вместо того, чтобы каждый раз при передаче документа на сервер FTP вводить с панели управления принтера полный адрес FTP, можно создать постоянный адрес назначения FTP и присвоить ему номер кода быстрого доступа. Существует два метода создания номеров кодов быстрого доступа: с использованием встроенного веб-сервера или при помощи сенсорного экрана принтера.

Создание кода быстрого выбора FTP с использованием встроенного веб-сервера

1 Откройте веб-браузер и в поле адреса введите IP-адрес принтера.

Примечания.

- IP-адрес принтера указан на начальном экране принтера. IP-адрес отображается в виде четырех наборов цифр, разделенных точками, например 123.123.123.123.

- Если используется прокси-сервер, временно отключите его, чтобы обеспечить правильную загрузку веб-страницы.

2 Выберите:

Параметры > Область Другие параметры > **Управление кодами быстрого доступа** > **Настройка кода быстрого доступа для FTP**

3 Введите соответствующие данные.

Примечание. Может потребоваться ввести пароль. Если вам не назначили имя пользователя и пароль, обратитесь к представителю службы поддержки.

4 Введите код быстрого доступа.

Примечание. Если ввести код, который уже используется, появится запрос на выбор другого кода.

5 Нажмите **Добавить**.

Создание кода быстрого доступа для FTP с помощью панели управления принтера

1 На начальном экране выберите:

FTP > **FTP** > введите адрес FTP >  > введите имя кода быстрого доступа > **Готово**

2 Проверьте правильность кода быстрого доступа, а затем нажмите **ОК**.

Примечания.

- Если код быстрого доступа введен неправильно, нажмите **Отмена**, а затем повторно введите необходимые данные.
- Если ввести код, который уже используется, появится запрос на выбор другого кода.

Сканирование с передачей по адресу FTP

Принтер можно использовать для отправки отсканированных документов на адрес FTP. Можно ввести адрес FTP, использовать номер кода быстрого доступа или адресную книгу. Также можно воспользоваться приложением Multi Send, Scan to Network или MyShortcut на начальном экране принтера. Для получения дополнительных сведений см. раздел "Активация приложений начального экрана" в документе *Руководство пользователя*.

Сканирование на сайт FTP с помощью панели управления принтера

1 Загрузите исходный документ лицевой стороной вверх, короткой стороной вперед в лоток УАПД или лицевой стороной вниз на стекло экспонирования сканера.

Примечания.

- Не загружайте в лоток УАПД почтовые открытки, фотокарточки, документы небольшого формата, прозрачные пленки, фотобумагу и документы на тонкой бумаге (например, вырезки из журналов). Помещайте такие документы на стекло экспонирования сканера.
- Когда бумага загружена правильно, загорается световой индикатор УАПД.

2 При загрузке документа в лоток УАПД отрегулируйте положение направляющих для бумаги.

3 На панели управления принтера выберите:

FTP >FTP > введите адрес FTP **>Готово >Передать**

Сканирование на адрес FTP с использованием кода быстрого доступа

1 Загрузите исходный документ лицевой стороной вверх, короткой стороной вперед в лоток УАПД или лицевой стороной вниз на стекло экспонирования сканера.

Примечания.

- Не загружайте в лоток УАПД почтовые открытки, фотокарточки, документы небольшого формата, прозрачные пленки, фотобумагу и документы на тонкой бумаге (например, вырезки из журналов). Помещайте такие документы на стекло экспонирования сканера.
- когда бумага загружена правильно, загорается световой индикатор УАПД.

2 При загрузке документа в лоток УАПД отрегулируйте положение направляющих для бумаги.

3 На панели управления принтера нажмите кнопку #, а затем введите код быстрого доступа FTP.

4 Нажмите  **>Передать**.

Сканирование с передачей по FTP с использованием адресной книги

1 Загрузите исходный документ лицевой стороной вверх, короткой стороной вперед в лоток УАПД или лицевой стороной вниз на стекло экспонирования сканера.

Примечания.

- Не загружайте в лоток УАПД почтовые открытки, фотокарточки, документы небольшого формата, прозрачные пленки, фотобумагу и документы на тонкой бумаге (например, вырезки из журналов). Помещайте такие документы на стекло экспонирования сканера.
- Когда бумага загружена правильно, загорается световой индикатор УАПД.

2 При загрузке документа в лоток УАПД отрегулируйте положение направляющих для бумаги.

3 На начальном экране выберите:

FTP >FTP >  **>** введите имя получателя **>Поиск**

4 Нажмите имя получателя.

Примечание. Чтобы выполнить поиск других получателей, нажмите **Новый поиск** и введите имя следующего получателя.

5 Нажмите  **>Передать**.

Сканирование на компьютер или флэш-накопитель

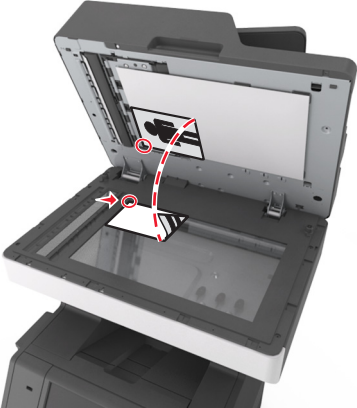
устройство автоматической подачи документов (УАПД)	Стекло экспонирования сканера
	
<p>При работе с многостраничными документами рекомендуется использовать УАПД.</p>	<p>Для отдельных страниц, документов небольшого формата (например, почтовых открыток или фотографий), прозрачных пленок или документов на тонкой бумаге (например, вырезки из журналов) рекомендуется использовать стекло экспонирования сканера.</p>

Предусмотрено сканирование документов с непосредственной передачей их на компьютер или на флэш-накопитель. Для приема изображений, полученных в режиме "Сканирование с передачей на ПК", не требуется непосредственное подключение компьютера к принтеру. Предусмотрено сканирование документов с передачей на компьютер по сети посредством создания на компьютере профиля сканирования и последующей загрузки профиля в принтер.

Сканирование на компьютер с использованием Embedded Web Server

1 Откройте веб-браузер и в поле адреса введите IP-адрес принтера.

Примечания.

- IP-адрес принтера указан на начальном экране принтера. IP-адрес отображается в виде четырех наборов цифр, разделенных точками, например 123.123.123.123.
- Если используется прокси-сервер, временно отключите его, чтобы обеспечить правильную загрузку веб-страницы.

2 Нажмите **Профиль сканирования >Создать профиль сканирования**.

3 Выберите параметры сканирования, а затем нажмите кнопку **Далее**.

4 На компьютере выберите папку, в которую требуется сохранить сканируемое изображение.

5 Введите имя сканированного изображения и имя пользователя.

Примечание. Имя сканирования - это имя, которое отображается в списке "Профиль сканирования" на дисплее.

6 Нажмите кнопку **Отправить**.

Примечание. При нажатии кнопки **Отправить** автоматически назначается номер кода быстрого доступа. Этот номер кода быстрого доступа используется после подготовки документов для сканирования.

7 Просмотр указаний на экране «Профиль сканирования».

- а** Загрузите исходный документ лицевой стороной вверх, короткой стороной вперед в лоток УАПД или лицевой стороной вниз на стекло экспонирования сканера.

Примечания.

- Не загружайте в лоток УАПД почтовые открытки, фотокарточки, документы небольшого формата, прозрачные пленки, фотобумагу и документы на тонкой бумаге (например, вырезки из журналов). Поместите эти элементы на стекло сканера.
- Если бумага загружена правильно, загорается индикатор УАПД.

- б** При загрузке документа в лоток УАПД отрегулируйте положение направляющих для бумаги.

- в** Выполните одно из следующих действий.

- Нажмите **#**, а затем с помощью клавиатуры введите код быстрого доступа.

- На начальном экране выберите:

Отложенные задания >Профили > выберите код быстрого доступа из списка

Примечание. Сканер отсканирует и отправит документ в указанную папку.

8 Просмотр файла с компьютера.

Примечание. Результирующий файл сохраняется в указанном пользователем месте или открывается в указанной программе.

Настройка функции сканирования на компьютер

Примечания.

- Эта функция доступна только в Windows Vista или более новых выпусках.
- Убедитесь, что компьютер и принтер подключены к одной и той же сети.

1 Откройте папку «Принтеры».

В системе Windows 8

Нажмите чудо-кнопку "Поиск", введите **выполнить** и выберите:

Список приложений **>Выполнить >**, введите **управлять принтерами >**, нажмите **ОК**

В системе Windows 7 или более ранних версиях

- а** Щелкните  или нажмите кнопку **Пуск**, а затем нажмите **Выполнить**.

- б** В диалоговом окне "Начать поиск" или "Выполнить" введите **управлять принтерами**.

- в** Нажмите **ВВОД** или нажмите **ОК**.

2 В зависимости от операционной системы щелкните пункт **Добавление устройств и принтеров**, **Добавление устройства** или **Добавить принтер**.

3 Выберите в списке требуемый принтер.

Примечание. Чтобы определить модель принтера, распечатайте страницу сетевых параметров и найдите строку "Полное имя домена устройства" в разделе TCP/IP.

4 Нажмите **Далее >Готово**.

5 В зависимости от устройства выполните одно из следующих действий:

- Нажмите и удерживайте принтер, который необходимо настроить.
- Щелкните правой кнопкой принтер, который нужно настроить.

6 В появившемся меню выберите **Свойства сканирования** или **Свойства** и настройте нужные параметры.

7 На панели управления принтера коснитесь пункта **Сканирование на компьютер** и выберите один из следующих вариантов:

- **Сканировать** — выполняется сканирование и сохранение документа напрямую в выбранное местоположение на компьютере.
- **Сканировать для печати** — выполняется сканирование и автоматическая печать документа.
- **Сканировать для эл. почты** — сканированный документ прикрепляется к сообщению электронной почты.
- **Сканировать для факса** — сканированный документ прикрепляется для отправки по факсу.

8 Нажмите **Передать**.

На экране принтера появляется сообщение **Выполняется удаленное сканирование**. Отсканированное изображение автоматически откроется на экране компьютера.

Сканирование на флэш-диск

1 Загрузите исходный документ лицевой стороной вверх, короткой стороной вперед в лоток УАПД или лицевой стороной вниз на стекло экспонирования сканера.

Примечания.

- Не загружайте в лоток УАПД почтовые открытки, фотокарточки, документы небольшого формата, прозрачные пленки, фотобумагу и документы на тонкой бумаге (например, вырезки из журналов). Помещайте такие документы на стекло экспонирования сканера.
- Когда бумага загружена правильно, загорается световой индикатор УАПД.

2 При загрузке документа в лоток УАПД отрегулируйте положение направляющих для бумаги.

3 Вставьте флэш-диск в порт USB на передней панели принтера.

Примечание. Откроется начальный экран USB-накопителя.

4 Выберите папку назначения и коснитесь пункта **Сканирование в накопитель USB**.

Примечание. После 30 секунд бездействия принтер вернется к начальному экрану.

5 Настройте параметры сканирования, затем коснитесь пункта **Сканировать**.

Сведения о параметрах сканирования

FTP

Этот параметр позволяет ввести IP-адрес для адреса FTP.

Примечание. IP-адрес отображается в виде четырех наборов цифр, разделенных точками, например 123.123.123.123.

Имя файла

Данный параметр позволяет указать имя файла для сканированного изображения.

Сохранение в виде кода быстрого доступа

Данная функция позволяет сохранять текущие настройки в виде кода быстрого доступа.

Примечание. При выборе данного параметра производится автоматическое назначение следующего доступного кода быстрого доступа.

Формат оригинала

С помощью этого параметра можно выбрать формат сканируемых документов. Если для функции "Исходный формат" установлено значение "Смешанный формат", возможно копирование исходных документов смешанных форматов (Letter/Legal).

Передать как

Данный параметр позволяет задать тип выходного файла для отсканированного изображения.

Выберите один из следующих параметров:

- **PDF** — используется для создания одного файла с несколькими страницами.
- **Secure PDF** — используется для создания зашифрованного файла PDF, который защищает содержимое файла от несанкционированного доступа.
- **TIFF** — используется для создания нескольких файлов или единого файла. Если в меню "Параметры" отключен режим "Многостраничные файлы TIFF", при нажатии кнопки "TIFF" каждая страница сохраняется в отдельном файле. Обычно размер TIFF-файла превышает размер соответствующего JPEG-файла.
- **JPEG** — используется для создания и вложения отдельного файла для каждой страницы исходного документа.
- **XPS** — используется для создания одного файла XPS с несколькими страницами.

Разрешение

Этот параметр позволяет регулировать качество выходного файла. Увеличение разрешения изображения приводит к увеличению размера файла и длительности сканирования оригинала документа. Уменьшение разрешения приведет к уменьшению размера файла.

Плотность

Данная функция позволяет задать уровень осветления или затемнения отсканированных документов по отношению к исходному документу.

Параметры страницы

Этот параметр позволяет изменять следующие настройки:

- **Стороны (двусторонняя печать).** Указывается, распечатан ли оригинал на одной или на обеих сторонах.
- **Ориентация.** Указание ориентации оригинала документа и последующее изменение параметров "Стороны (двусторонняя печать)" и "Сшивание!" в соответствии с ориентацией.
- **Сшивание.** Указание стороны сшивания: по длинной или по короткой.

Содержимое

Данный параметр позволяет задать тип и источник оригинала.

Выберите один из следующих типов содержимого:

- **Графика** — исходный документ в основном состоит из графики делового типа, такой как круговые диаграммы, гистограммы и анимация.
- **Фото** — исходный документ в основном состоит из фотографий или изображений.
- **Текст** — содержимое исходного документа в основном текст или штриховой рисунок.
- **Текст/Фото** — исходный документ представляет собой сочетание текста, графики и фотографий.

Выберите один из следующих источников содержимого:

- **Черно-белый лазер** — исходный документ напечатан с помощью монохромного лазерного принтера.
- **Цветной лазер** — исходный документ напечатан с помощью цветного лазерного принтера.
- **Струйный** — исходный документ напечатан с помощью струйного принтера.
- **Журнал** — исходный документ взят из журнала.
- **Газета** — исходный документ взят из газеты.
- **Другое** — исходный документ напечатан с помощью другого или неизвестного принтера.
- **Фотопленка** — исходный документ является фотографией с пленки.
- **Пресса** — исходный документ напечатан с помощью печатной прессы.

Предварительный просмотр сканирования

Этот параметр позволяет просмотреть первую страницу изображения перед сохранением в файл. По завершении сканирования первой страницы сканирование приостанавливается и отображается экран предварительного просмотра изображения.

Примечание. Этот параметр отображается только при наличии в принтере установленного, отформатированного жесткого диска.

Использование дополнительных параметров

Выберите один из следующих параметров:

- **Дополнительные параметры обработки изображений** — служит для регулировки параметров перед сканированием: "Удаление фона", "Цветовой баланс", "Выпадение цвета", "Контрастность", "Качество JPEG", "Зеркальное отражение", "Негатив", "Сканировать от края до края", "Затенение деталей", "Резкость" и "Температура".
- **Пользовательское задание** — служит для объединения нескольких заданий сканирования в единое задание.
- **Очистка краев** — служит для удаления пятен и пометок по краям документа. Предусмотрены режим очистки одинакового пространства со всех четырех сторон и режим очистки определенной стороны. С помощью команды "Очистка краев" удаляются все данные внутри выбранной области сканированного документа.
- **Журнал передачи** — служит для печати журнала передачи или журнала ошибок передачи.
- **Датчик подачи нескольких листов** — позволяет определять, когда УАПД захватывает более одного листа за раз, и отображает сообщение об ошибке.

Примечание. Этот параметр имеется только в некоторых моделях принтеров.

Структура меню

Список меню

Меню "Бумага"	Отчеты	Сеть/Порты	Безопасность	Параметры
Устройство подачи по умолчанию	Страница настроек меню	Активная сетевая плата	Изменение настройки безопасности	Общие настройки
Формат и тип бумаги	Статистика устройства	Стандартная сеть ¹	Различные настройки безопасности	Параметры копирования
Настройка МУП	Страница сетевых параметров	Стандартный USB	Конфиденциальная печать	Параметры факса
Замена форматов	Страница [x] настройки сети	Параллельный [x]	Очистка диска	Параметры электронной почты
Фактура бумаги	Список кодов быстрого доступа	Последовательный [x]	Журнал проверки безопасности	Параметры FTP
Плотность бумаги	Журнал заданий факсимильной связи	Настройка SMTP	Установка даты и времени	Меню флэш-накопителя
Загрузка бумаги	Журнал вызовов факсимильной связи			Параметры печати
Пользовательские типы	Копирование кодов быстрого доступа			
Пользовательские имена	Коды быстрого доступа для электронной почты			
Пользовательские форматы сканирования	Коды быстрого доступа для факсов			
Custom Bin Names (Пользовательские имена лотков)	Коды быстрого доступа для FTP			
Универсальная настройка	Список профилей			
Настройка выходного лотка	Печать шрифтов			
	Печать каталога			
	Отчет по устройству			

¹ В зависимости от настроек принтера, этот пункт меню появляется как "Стандартная сеть" или "Сеть [x]".

² Это меню отображается только в том случае, если установлен один или несколько эмуляторов загрузки.

Меню "Бумага"	Отчеты	Сеть/Порты	Безопасность	Параметры
Справка	Управление кодами быстрого доступа	Меню "Дополнительная плата"²		
Печать всех руководств	Коды быстрого доступа для факсов	Появится список установленных эмуляторов загрузки.		
Руководство по копированию	Коды быстрого доступа для электронной почты			
Руководство по электронной почте	Коды быстрого доступа для FTP			
Руководство по использованию факса	Копирование кодов быстрого доступа			
Руководство по использованию FTP	Коды быстрого доступа для профилей			
Руководство по устранению дефектов печати				
Информац рук-во				
Рук по расх мат				

¹ В зависимости от настроек принтера, этот пункт меню появляется как "Стандартная сеть" или "Сеть [x]".

² Это меню отображается только в том случае, если установлен один или несколько эмуляторов загрузки.

Меню "Бумага"

Меню "Устройство подачи по умолчанию"

Параметр	Чтобы
Устройство подачи по умолчанию Лоток [x] Многоцелевое устройство подачи Выбор бумаги вручную Конверт вручную	<p>Определяет устройство подачи бумаги по умолчанию для всех заданий на печать.</p> <p>Примечания.</p> <ul style="list-style-type: none"> • Значение по умолчанию, заданное изготовителем — "Лоток 1" (стандартный лоток). • Для отображения в меню параметра "МУП" необходимо в меню "Бумага" задать значение "Кассета" для параметра "Конфигурация МУП". • При загрузке бумаги одного и того же формата и типа в два лотка эти лотки автоматически связываются, если их параметры формата и типа бумаги совпадают. Когда в одном лотке закончится бумага, печать задания продолжится на бумаге из связанного лотка.

Меню «Конфигурация МУП»

Компонент	Предназначение
Конфигурация МУП Кассета Ручная В первую очередь	Определяет условия, при выполнении которых подача бумаги в принтер выполняется из многоцелевого устройства подачи. Примечания. <ul style="list-style-type: none"> • Значение по умолчанию, заданное изготовителем — «Кассета». При выборе значения «Кассета» многоцелевое устройство подачи настраивается в качестве автоматического устройства подачи бумаги. • При выборе значения «Вручную» многоцелевое устройство подачи может использоваться только для заданий на печать с подачей бумаги вручную. • При выборе «Первый» многоцелевое устройство подачи настраивается в качестве первичного устройства подачи бумаги.

Меню "Формат и тип бумаги"

Параметр	Чтобы
Формат лотка [x] A4 A5 A6 JIS-B5 Letter (по умолчанию) Legal Executive Oficio (Мехико) Folio Statement Универсальный Конверты 7 3/4 Конверт 9 Конверт 10 Конверт DL Конверт C5 Конверт B5 Другой конверт	Указание формата бумаги, загруженной в каждый лоток. Примечания. <ul style="list-style-type: none"> • Letter — заводская настройка по умолчанию. Значение по умолчанию, заданное изготовителем для других стран — "A4". • При загрузке бумаги одного и того же формата и типа в два лотка эти лотки автоматически связываются, если их параметры формата и типа бумаги совпадают. Многоцелевое устройство подачи также может быть связано. Когда в одном лотке закончится бумага, печать задания продолжится на бумаге из связанного лотка. • Формат бумаги A6 поддерживается только в лотке 1 и в многоцелевом устройстве подачи.
Примечание. В этом меню отображаются только установленные лотки и устройства подачи.	

Параметр	Чтобы
<p>Тип в лотке [x]</p> <p>Обычная бумага Открытки Прозрачные пленки Переработанный Этикетки Виниловые этикетки Фирменные бланки Бланки Печатный бланк Цветная бумага Тонкая бумага Плотная бумага Шерох./хлоп. бум. Пользовательский тип [x]</p>	<p>Указание типа бумаги, загруженной в каждый лоток.</p> <p>Примечания.</p> <ul style="list-style-type: none"> • "Обычная бумага" — значение по умолчанию, заданное изготовителем для лотка 1. Для всех других лотков значение по умолчанию, заданное изготовителем — "Польз. тип [x]". • При наличии пользовательского имени вместо значения "Польз. тип [x]" отображается это имя. • Этот пункт меню служит для настройки автоматического связывания лотков.
<p>МУП: формат</p> <p>A4 A5 A6 JIS B5 Letter (по умолчанию) Legal Executive Oficio (Мехико) Folio Statement Универсальный Конверты 7 3/4 Конверт 9 Конверт 10 Конверт DL Конверт C5 Конверт B5 Другой конверт</p>	<p>Указание формата бумаги, загруженной в многоцелевое устройство подачи.</p> <p>Примечания.</p> <ul style="list-style-type: none"> • Letter — заводская настройка по умолчанию. Значение по умолчанию, заданное изготовителем для других стран — "A4". • Для отображения в меню параметра "Формат в МУП" необходимо в меню "Бумага" задать значение "Кассета" для параметра "Конфигурация МУП". • В многоцелевом устройстве подачи бумаги не выполняется автоматическое определение формата бумаги. Необходимо задать формат бумаги.
<p>Примечание. В этом меню отображаются только установленные лотки и устройства подачи.</p>	

Параметр	Чтобы
<p>МУП: тип</p> <ul style="list-style-type: none"> Обычная бумага Открытки Прозрачные пленки Переработанный Этикетки Фирменные бланки Конверт Грубый конверт Бланки Печатный бланк Цветная бумага Тонкая бумага Плотная бумага Шерох./хлоп. бум. Пользовательский тип [x] 	<p>Указание формата бумаги, загруженной в многоцелевое устройство подачи.</p> <p>Примечания.</p> <ul style="list-style-type: none"> • Значение по умолчанию, заданное изготовителем — "Обычная бумага". • Для отображения в меню параметра "Тип в МУП" необходимо в меню "Бумага" задать значение "Кассета" для параметра "Тип в МУП".
<p>Формат бумаги для подачи вручную</p> <ul style="list-style-type: none"> A4 A5 A6 JIS B5 Letter (по умолчанию) Legal Executive Oficio (Мехико) Folio Statement Универсальный 	<p>Указание формата загружаемой вручную бумаги.</p> <p>Примечание. Letter — заводская настройка по умолчанию. Значение по умолчанию, заданное изготовителем для других стран — "A4".</p>
<p>Тип бумаги для подачи вручную</p> <ul style="list-style-type: none"> Обычная бумага Открытки Прозрачные пленки Переработанный Этикетки Фирменные бланки Бланки Печатный бланк Цветная бумага Тонкая бумага Плотная бумага Шерох./хлоп. бум. Пользовательский тип [x] 	<p>Указание типа загружаемой вручную бумаги.</p> <p>Примечания.</p> <ul style="list-style-type: none"> • Значение по умолчанию, заданное изготовителем — "Обычная бумага". • Для отображения в меню параметра "Тип бумаги для подачи вручную" необходимо в меню "Бумага" задать значение "Вручную" для параметра "Конфигурация МУП".
<p>Примечание. В этом меню отображаются только установленные лотки и устройства подачи.</p>	

Параметр	Чтобы
Загрузка конвертов вручную - формат Конверты 7 3/4 Конверт 9 Конверт 10 Конверт DL Конверт C5 Конверт B5 Другой конверт	Указание формата загружаемого вручную конверта. Примечание. Конверт 10 — заводская настройка по умолчанию. Значение по умолчанию, заданное изготовителем для других стран — "Конверт DL".
Загрузка конвертов вручную - тип Конверт Грубый конверт Пользовательский тип [x]	Указание типа загружаемого вручную конверта. Примечание. Значение по умолчанию, заданное изготовителем — "Конверт".
Тип материала АПД по умолчанию Обычная бумага Открытки Прозрачные пленки Переработанный Этикетки Виниловые этикетки Фирменные бланки Конверт Грубый конверт Бланки Печатный бланк Цветная бумага Тонкая бумага Плотная бумага Шерох./хлоп. бум. Пользов [x]	Укажите тип носителя, загруженного в АПД. Примечание. Значение по умолчанию, заданное изготовителем — "Обычная бумага".
Примечание. В этом меню отображаются только установленные лотки и устройства подачи.	

Меню «Замена форматов»

Компонент	Предназначение
Замена форматов Выкл. Statement/A5 Letter/A4 Все из списка	Служит для применения указанного формата бумаги в случае отсутствия запрашиваемого формата бумаги. Примечания. <ul style="list-style-type: none"> • Значение по умолчанию, заданное изготовителем — «Все из списка». Разрешается использовать все доступные замены форматов. • При выборе значения «Откл.» замена формата запрещена. • Если замена формата разрешена, задание печати продолжается без отображения сообщения Замените бумагу.

меню "Фактура бумаги"

Параметр	Чтобы
Фактура об. бумаги Гладкая Стандартная Шероховатая	<p>Укажите относительную факту обычной бумаги, загруженной в определенный лоток.</p> <p>Примечание. Заводской настройкой по умолчанию является значение "Обычная".</p>
Фактура карточки Гладкая Стандартная Шероховатая	<p>Укажите относительную факту открыток, загруженных в определенный лоток.</p> <p>Примечания.</p> <ul style="list-style-type: none"> • Заводской настройкой по умолчанию является значение "Обычная". • Эти значения отображаются только в том случае, если печать на карточках поддерживается.
Фактура пр. пленки Гладкая Стандартная Шероховатая	<p>Укажите относительную факту прозрачных пленок, загруженных в определенный лоток.</p> <p>Примечание. Заводской настройкой по умолчанию является значение "Обычная".</p>
Факт бум из вторсыр Гладкая Стандартная Шероховатая	<p>Укажите относительную факту бумаги из вторсырья, загруженной в определенный лоток.</p> <p>Примечание. Заводской настройкой по умолчанию является значение "Обычная".</p>
Фактура этикетки Гладкая Стандартная Шероховатая	<p>Укажите относительную факту этикеток, загруженных в определенный лоток.</p> <p>Примечание. Заводской настройкой по умолчанию является значение "Обычная".</p>
Фактура виниловой этикетки Гладкая Стандартная Шероховатая	<p>Укажите относительную факту виниловых этикеток, загруженных в определенный лоток.</p> <p>Примечание. Заводской настройкой по умолчанию является значение "Обычная".</p>
Фактура бум. для док. Гладкая Стандартная Шероховатая	<p>Укажите относительную факту бумаги для документов, загруженной в определенный лоток.</p> <p>Примечание. Значение по умолчанию, заданное изготовителем — "Стандартная".</p>
Фактура конверта Гладкая Стандартная Шероховатая	<p>Укажите относительную факту конвертов, загруженных в определенный лоток.</p> <p>Примечание. Заводской настройкой по умолчанию является значение "Обычная".</p>
Фактура конверта из шероховатой бумаги Шероховатая	<p>Укажите относительную факту грубых конвертов, загруженных в определенный лоток.</p> <p>Примечание. Значение по умолчанию, заданное изготовителем — "Стандартная".</p>
Фактура фрм. бланка Гладкая Стандартная Шероховатая	<p>Укажите относительную факту фирменных бланков, загруженных в определенный лоток.</p> <p>Примечание. Заводской настройкой по умолчанию является значение "Обычная".</p>

Параметр	Чтобы
Фактура печ. бланка Гладкая Стандартная Шероховатая	Укажите относительную фактуру печатных бланков, загруженной в определенный лоток. Примечание. Заводской настройкой по умолчанию является значение "Обычная".
Фактура цв. бумаги Гладкая Стандартная Шероховатая	Укажите относительную фактуру цветной бумаги, загруженной в определенный лоток. Примечание. Заводской настройкой по умолчанию является значение "Обычная".
Фактура тонкой бумаги Гладкая Стандартная Шероховатая	Укажите относительную фактуру цветной бумаги, загруженной в определенный лоток. Примечание. Заводской настройкой по умолчанию является значение "Обычная".
Фактура плотной бумаги Гладкая Стандартная Шероховатая	Укажите относительную фактуру плотной бумаги, загруженной в определенный лоток. Примечание. Заводской настройкой по умолчанию является значение "Обычная".
Факт. груб/хлопок бум Шероховатая	Укажите относительную фактуру хлопковой или шероховатой бумаги, загруженной в определенный лоток. Примечание. Значение по умолчанию, заданное изготовителем — "Стандартная".
Фактура польз. [x] Гладкая Стандартная Шероховатая	Укажите относительную фактуру бумаги пользовательского типа, загруженной в определенный лоток. Примечание. Заводской настройкой по умолчанию является значение "Обычная".

Меню "Плотность бумаги"

Параметр	Чтобы
Плотность обычной бумаги Тонкая Стандартная Плотная	Указание относительной плотности загруженной обычной бумаги. Примечание. Заводской настройкой по умолчанию является значение "Обычная".
Плотность карточки Тонкая Стандартная Плотная	Указание относительной плотности загруженных карточек. Примечание. Заводской настройкой по умолчанию является значение "Обычная".
Плотность пр.пленки Тонкая Стандартная Плотная	Указание относительной плотности загруженных прозрачных пленок. Примечание. Заводской настройкой по умолчанию является значение "Обычная".
Плотн бум из вторсыр Тонкая Стандартная Плотная	Указание относительной плотности загруженной бумаги из вторсырья. Примечание. Заводской настройкой по умолчанию является значение "Обычная".

Параметр	Чтобы
Плотность этикетки Тонкая Стандартная Плотная	Указание относительной плотности загруженных этикеток. Примечание. Заводской настройкой по умолчанию является значение "Обычная".
Плотность виниловой этикетки Тонкая Стандартная Плотная	Указание относительной плотности загруженных виниловых этикеток. Примечание. Заводской настройкой по умолчанию является значение "Обычная".
Плотность бумаги для документов Тонкая Стандартная Плотная	Указание относительной плотности загруженной бумаги для документов. Примечание. Заводской настройкой по умолчанию является значение "Обычная".
Плотность конверта Тонкая Стандартная Плотная	Указание относительной плотности загруженных конвертов. Примечание. Заводской настройкой по умолчанию является значение "Обычная".
Плотность шероховатого конверта Тонкая Стандартная Плотная	Указание относительной плотности загруженных грубых конвертов. Примечание. Заводской настройкой по умолчанию является значение "Обычная".
Плотность фирменного бланка Тонкая Стандартная Плотная	Указание относительной плотности загруженных фирменных бланков. Примечание. Заводской настройкой по умолчанию является значение "Обычная".
Плотность печатных бланков Тонкая Стандартная Плотная	Указание относительной плотности загруженных печатных бланков. Примечание. Заводской настройкой по умолчанию является значение "Обычная".
Плотность цветной бумаги Тонкая Стандартная Плотная	Указание относительной плотности загруженной цветной бумаги. Примечание. Заводской настройкой по умолчанию является значение "Обычная".
Низкая плотность Тонкая	Указание, что плотность загруженной бумаги - тонкая.
Средняя плотность Плотная	Указание, что плотность загруженной бумаги - плотная.
Плотность грубой/хлопковой бумаги Тонкая Стандартная Плотная	Указание относительной плотности загруженной хлопковой или шероховатой бумаги. Примечание. Заводской настройкой по умолчанию является значение "Обычная".

Параметр	Чтобы
Плотность польз. [x] Тонкая Стандартная Плотная	Указание относительной плотности загруженной бумаги пользовательского типа. Примечания. <ul style="list-style-type: none"> Заводской настройкой по умолчанию является значение "Обычная". Значения отображаются только в том случае, если данный пользовательский тип поддерживается принтером.

меню "Загрузка бумаги"

Параметр	Чтобы
Загрузка карточек Двусторонняя Выкл	Определяет и задает печать на двух сторонах для всех заданий на печать с указанием типа бумаги «Карточки».
Загр бум из вторсыр Двусторонняя Выкл	Определяет и задает печать на двух сторонах для всех заданий на печать с указанием типа бумаги «Из вторсырья».
Загрузка этикеток Двусторонняя Выкл	Определяет и задает печать на двух сторонах для всех заданий на печать с указанием типа бумаги «Этикетки».
Загруз винил наклеек Двусторонняя Выкл	Определяет и задает печать на двух сторонах для всех заданий на печать с указанием типа бумаги «Виниловые этикетки».
Загрузка бум. для док. Двусторонняя Выкл	Определяет и задает печать на двух сторонах для всех заданий на печать с указанием типа бумаги «Бумага для документов».
Загрузка фрм блнк Двусторонняя Выкл	Определяет и задает печать на двух сторонах для всех заданий на печать с указанием типа бумаги «Фирменный бланк».
Загрузка печ. бланков Двусторонняя Выкл	Определяет и задает печать на двух сторонах для всех заданий на печать с указанием типа бумаги «Печатный бланк».
Загрузка цв. бумаги Двусторонняя Выкл	Определяет и задает печать на двух сторонах для всех заданий на печать с указанием типа бумаги «Цветная».
Загрузка тонкой бумаги Двусторонняя Выкл	Определяет и задает печать на двух сторонах для всех заданий на печать с указанием типа бумаги «Тонкая».
Примечания. <ul style="list-style-type: none"> "Выкл." является параметром по умолчанию для всех пунктов меню "Загрузка бумаги". Параметр «Двусторонняя» настраивает принтер для использования по умолчанию двустороннего режима печати для каждого задания на печать, если в окне «Свойства принтера» или в диалоговом окне «Print» не выбран параметр односторонней печати, в зависимости от операционной системы. 	

Параметр	Чтобы
Загрузка плотной бумаги Двусторонняя Выкл	Определяет и задает печать на двух сторонах для всех заданий на печать с указанием типа бумаги «Плотная».
Загр. груб/хлопок бум Двусторонняя Выкл	Определяет и задает печать на двух сторонах для всех заданий на печать с указанием типа бумаги «Шероховатая или хлопковая».
Загрузка польз. бумаги[x] Двусторонняя Выкл	Определяет и задает печать на двух сторонах для всех заданий на печать с указанием типа бумаги «Пользовательская [x]». Примечание. Режим "Пользовательская [x]" доступен только при поддержке данного типа бумаги, определенного пользователем.
Примечания.	
<ul style="list-style-type: none"> • "Выкл." является параметром по умолчанию для всех пунктов меню "Загрузка бумаги". • Параметр «Двусторонняя» настраивает принтер для использования по умолчанию двустороннего режима печати для каждого задания на печать, если в окне «Свойства принтера» или в диалоговом окне «Print» не выбран параметр односторонней печати, в зависимости от операционной системы. 	

Меню "Пользовательские типы"

Параметр	Чтобы
Пользовательский тип [x] Бумага Открытки Прозрачные пленки Шерох./хлоп. бум. Этикетки Виниловые этикетки Конверт	Сопоставление бумаги или специального материала для печати с заводским именем пользовательского типа по умолчанию или пользовательским именем, созданным на встроенном веб-сервере или в программе MarkVision™ Professional. Примечания. <ul style="list-style-type: none"> • Значение по умолчанию, заданное изготовителем — "Бумага". • Чтобы обеспечить возможность печати с определенных устройств, материал для печати, назначенный пользователем, должен поддерживаться выбранным лотком или многоцелевым устройством подачи.
Переработанный Бумага Открытки Прозрачные пленки Шерох./хлоп. бум. Этикетки Виниловые этикетки Конверт	Укажите тип бумаги, когда в других меню выбран параметр "Из вторсырья" Примечания. <ul style="list-style-type: none"> • Значение по умолчанию, заданное изготовителем — "Бумага". • Чтобы обеспечить возможность печати с определенных устройств, материал для печати, назначенный пользователем, должен поддерживаться выбранным лотком или многоцелевым устройством подачи.

Меню «Пользовательские имена»

Компонент	Предназначение
Пользовательское имя <x>	Задание пользовательского имени для типа бумаги. Это имя заменяет Пользовательский тип [x] в меню принтера.

меню "Пользовательские форматы сканирования"

Параметр	Чтобы
Наст.разм.скан.изобр. [x] Имя формата сканирования Тип материала для печати Тип материала АПД Обычная бумага Открытки Прозрачные пленки Переработанный Этикетки Виниловые этикетки Фирменные бланки Конверт Грубый конверт Бланки Печатный бланк Цветная бумага Тонкая бумага Плотная бумага Шерох./хлоп. бум. Пользовательский тип [x] Ширина 1-8,5 дюйма (25-216 мм) Длина 1-25 дюймов (25-635,0 мм) Ориентация Книжная Альбомная 2 сканирования на одной стороне листа Выкл Вкл	Определяет пользовательский формат сканирования, его имя, размер и параметры. Имя пользовательского размера сканирования заменяет Пользоват. формат скан. [x] в меню принтера. Примечания. <ul style="list-style-type: none"> • "Тип материала АПД" является заводской настройкой по умолчанию для пользовательских форматов сканирования 3, 4, 5 и 6. • Заводской настройкой по умолчанию для принтеров во всех странах, кроме стран ЕС и Швейцарии, являются форматы 1 и 2. • В США заводской настройкой по умолчанию является 8,5 дюймов для ширины. Значение ширины по умолчанию, заданное изготовителем для других стран — 210 мм. • В США заводской настройкой по умолчанию является 14 дюймов для высоты. Значение длины по умолчанию, заданное изготовителем для других стран — 297 мм. • "Книжная" — значение по умолчанию, заданное изготовителем для параметра "Ориентация". • Выкл — значение по умолчанию, заданное изготовителем для 2 сканирований на одной стороне листа.

меню "Универсальная настройка"

Параметр	Чтобы
Единицы измерения Дюймы Миллиметры	Задает единицы измерения. Примечания. <ul style="list-style-type: none"> • Значение по умолчанию, заданное изготовителем для США — "Дюймы". • Значение по умолчанию, заданное изготовителем для других стран — "Миллиметры".

Параметр	Чтобы
Книжная - Ширина 3 – 8,5 дюйма 76 – 216 мм	Задает ширину для книжной ориентации. Примечания. <ul style="list-style-type: none"> • Если ширина превышает максимальное значение, принтер использует максимально допустимую ширину. • 8,5 дюймов - заводская настройка по умолчанию для США. Ширину можно увеличивать с приращением 0,01-дюйма. • 216 мм - заводская настройка по умолчанию для других стран. Ширину можно увеличивать с приращением 1-мм.
Книжная - Высота 3-14,17 дюйма 76-360 мм	Задает высоту для книжной ориентации. Примечания. <ul style="list-style-type: none"> • Если высота превышает максимальное значение, принтер использует максимально допустимую высоту. • 14 дюймов - заводская настройка по умолчанию для США. Высоту можно увеличивать с приращением 0,01-дюйма. • 356 мм - заводская настройка по умолчанию для других стран. Высоту можно увеличивать с приращением 1-мм.
Направление подачи Короткая сторона Длинная сторона	Укажите направление подачи, если бумага может быть загружена в любом направлении. Примечания. <ul style="list-style-type: none"> • Значение по умолчанию, заданное изготовителем — "Короткая сторона". • Параметр "Длинная сторона" отображается только в том случае, если самая длинная сторона короче максимальной ширины, которая поддерживается для лотка.

Меню "Отчеты"

Меню "Отчеты"

Параметр	Чтобы
Страница настроек меню	Печать отчета, содержащего информацию о загруженной в лотки бумаге, установленных модулях памяти, общем количестве страниц, предупреждающих сигналах, времени ожидания, языке панели управления, адресах TCP/IP, состоянии расходных материалов и состоянии сетевого соединения, а также другие сведения.
Статистика устройства	Печать отчета, содержащего статистические данные по принтеру, в частности, сведения о расходных материалах и распечатанных страницах.
Страница сетевых параметров	Печать отчета, содержащего информацию о сетевых настройках принтера, например данные адреса TCP/IP. Примечание. Этот пункт меню отображается только на сетевых принтерах и принтерах, подключенных к серверам печати.
Страница настройки сети [x]	Печать отчета, содержащего информацию о сетевых настройках принтера, например данные адреса TCP/IP. Примечание. Этот пункт меню отображается только при наличии нескольких установленных сетевых устройств и только на сетевых принтерах и принтерах, подключенных к серверам печати.

Параметр	Чтобы
Список кодов быстрого доступа	Печать отчета, содержащего сведения о настроенных кодах быстрого доступа.
Журнал заданий факсимильной связи	<p>Печать отчета, содержащего сведения о последних 200 заданиях факсимильной связи.</p> <p>Примечания.</p> <ul style="list-style-type: none"> • Этот параметр меню отображается только в том случае, если в меню "Параметры факса" для параметра "Включить журнал заданий" установлено значение "Вкл." • Это меню имеется только в некоторых моделях принтеров.
Журнал вызовов факсимильной связи	<p>Печать отчета, содержащего сведения о последних 100 вызовах (попытках вызова, принятых и заблокированных вызовах).</p> <p>Примечания.</p> <ul style="list-style-type: none"> • Этот параметр меню отображается только в том случае, если в меню "Параметры факса" для параметра "Включить журнал заданий" установлено значение "Вкл." • Это меню имеется только в некоторых моделях принтеров.
Копирование кодов быстрого доступа	Печать отчета, содержащего сведения о кодах быстрого выбора для выполнения копирования.
Коды быстрого доступа для электронной почты	Печать отчета, содержащего сведения о кодах быстрого доступа для работы с электронной почтой.
Коды быстрого доступа для факсов	Печать отчета, содержащего сведения о кодах быстрого доступа для работы с факсами.
Коды быстрого доступа для FTP	Печать отчета, содержащего сведения о кодах быстрого доступа для работы с FTP.
Список профилей	Печать списка профилей, сохраненных в принтере.
Печать шрифтов	Печать отчета обо всех шрифтах, доступных для того языка управления принтером, который в данный момент задан для принтера.
Печать каталога	<p>Печать списка всех ресурсов, хранящихся на дополнительном модуле флэш-памяти или на жестком диске принтера.</p> <p>Примечания.</p> <ul style="list-style-type: none"> • Для параметра "Размер буфера заданий" необходимо задать значение "100%". • Убедитесь в том, что дополнительный модуль флэш-памяти или жесткий диск принтера установлен правильно и исправен.
Отчет по устройству	Печать отчета, содержащего сведения об устройстве, включая серийный номер и название модели принтера. Отчет содержит текст и штрихкоды UPC, которые могут быть отсканированы в базу данных реквизитов.

Меню "Сеть/Порты"

меню "Активная сетевая плата"

Параметр	Чтобы
Активная сетевая плата Автовывбор [список доступных сетевых плат]	Позвольте принтеру подключиться к сети Примечания. <ul style="list-style-type: none"> • Заводской настройкой по умолчанию является значение "Авто". • Этот элемент меню отображается только в том случае, если установлен дополнительный сетевой адаптер.

Меню "Стандртная сеть" или "Сеть" [x]

Примечание. В этом меню указываются только активные порты Все неактивные порты пропущены.

Параметр	Чтобы
PCL SmartSwitch Вкл Выкл	Независимо от языка управления принтером по умолчанию принтер автоматически переключается в режим эмуляции PCL при приеме задания, требующего такого переключения. Примечания. <ul style="list-style-type: none"> • Заводской настройкой по умолчанию является значение "Вкл". • Если PCL SmartSwitch отключен, принтер не анализирует поступающие данные и использует язык принтера по умолчанию, указанный в меню настройки.
PS SmartSwitch Вкл Выкл	Независимо от языка управления принтером по умолчанию принтер автоматически переключается в режим эмуляции PS при приеме задания, требующего такого переключения. Примечания. <ul style="list-style-type: none"> • Заводской настройкой по умолчанию является значение "Вкл". • Если PS SmartSwitch отключен, принтер не анализирует поступающие данные и использует язык принтера по умолчанию, указанный в меню настройки.
Режим NPA Выкл Автовывбор	Настройка принтера для выполнения особых процедур обработки для двунаправленной связи в соответствии с соглашениями, определенными протоколом NPA. Примечания. <ul style="list-style-type: none"> • Заводской настройкой по умолчанию является значение "Авто". • В случае изменения этого параметра на панели управления принтера и выхода из меню принтер перезапускается. Затем выбор меню обновляется.

Параметр	Чтобы
Сетевой буфер Автовывбор От 3 кбайт до [максимально допустимого размера]	Задайте размер входного буфера сети. Примечания. <ul style="list-style-type: none"> • Заводской настройкой по умолчанию является значение "Авто". • Минимальное приращение этого значения составляет 1 кбайт. • Максимально допустимый размер зависит от объема памяти принтера, размера буферов других каналов связи и значения параметра "Сохранение ресурсов" ("Вкл." или "Выкл.>"). • Для расширения допустимого диапазона значений размера сетевого буфера отключите буферы параллельного интерфейса, последовательного интерфейса и интерфейса USB или уменьшите их размеры. • В случае изменения этого параметра на панели управления принтера и выхода из меню принтер перезапускается. Затем выбор меню обновляется.
Буферизация заданий Выкл Вкл Автовывбор	Временное сохранение заданий на печать на жестком диске принтера перед выполнением печати. Это меню отображается только, если установлен форматированный диск. Примечания. <ul style="list-style-type: none"> • Заводской настройкой по умолчанию является значение "Выкл". • При выборе значения "Вкл." задания временно сохраняются на жестком диске принтера. • При выборе значения «Авто» задания на печать временно сохраняются на жестком диске только в том случае, если принтер занят обработкой данных, поступивших через другой входной порт. • В случае изменения этого параметра на панели управления принтера и выхода из меню принтер перезапускается. Затем выбор меню обновляется.
Двоичный PS-Мас Вкл Выкл Автовывбор	Настройка принтера для обработки двоичных заданий на печать PostScript с компьютеров Macintosh. Примечания. <ul style="list-style-type: none"> • Заводской настройкой по умолчанию является значение "Авто". • При выборе значения "Выкл." выполняется фильтрация заданий на печать с применением стандартного протокола. • При выборе значения "Вкл." выполняется обработка заданий на печать PostScript с несформированными двоичными данными.
Настройка стандартной сети или сети [x] Отчеты Сетевая плата TCP/IP IPv6 Беспроводная связь AppleTalk	Отображение и настройка сетевых параметров принтера. Примечание. Меню "Беспроводная связь" открывается, только если принтер подключен к беспроводной сети.

Меню "Отчеты"

Чтобы открыть данное меню, выполните одну из следующих команд:

- Сеть/порты >Стандартная сеть >Настройка стандартной сети >Отчеты
- Сеть/порты >Сеть [x] >Сеть [x] Настройка >Отчеты

Параметр	Чтобы
Печать страницы настройки	Печать отчета, содержащего информацию о сетевых настройках принтера, например адрес TCP/IP.

Меню "Сетевая плата"

Чтобы открыть данное меню, выполните одну из следующих команд:

- Сеть/порты >Стандартная сеть >Настройка стандартной сети >Сетевая плата
- Сеть/порты >Сеть [x] >Сеть [x] Настройка >Сетевая плата

Параметр	Чтобы
Просмотреть состояние карты Подключена Отключено	Просмотр состояния подключения адаптера беспроводной сети.
Просмотреть скорость карты	Просмотр скорости активного адаптера беспроводной сети.
Сетевой адрес UAA-адрес LAA	Просмотр сетевых адресов.
Таймаут задания 0, 10–225 секунд	<p>Задайте временной интервал, по истечении которого сетевое задание печати будет отменено.</p> <p>Примечания.</p> <ul style="list-style-type: none"> • Значение по умолчанию, заданное изготовителем — 90 секунд. • Значение параметра 0 отменяет действие этой настройки. • При выборе значения от 1 до 9, на дисплее появляется сообщение Недопустимый, и значение не сохраняется.
Страница-разделитель Выкл Вкл	<p>Позволяет распечатать страницу транспаранта на принтере.</p> <p>Примечание. Заводской настройкой по умолчанию является значение "Выкл".</p>

Меню "TCP/IP"

Чтобы открыть данное меню, выполните одну из следующих команд:

- Сеть/порты >Стандартная сеть >Настройка стандартной сети >TCP/IP
- Сеть/порты >Сеть [x] >Сеть [x] Настройка >TCP/IP

Примечание. Это меню доступно только на сетевых моделях и принтерах, подсоединенных к серверам печати.

Параметр	Чтобы
Задать имя узла	Задать текущее имя хоста TCP/IP. Примечание. Это имя можно изменять только со встроенного веб-сервера.
IP-адрес	Просмотр или изменение текущего адреса TCP/IP. Примечание. При ручной настройке IP-адреса параметры "Включить DHCP" и "Включить автоматический IP" переключаются в положение Off (Выкл.). Также, параметры "Включить BOOTP" и "Включить RARP", поддерживающие BOOTP и RARP переключаются в положение Off (Выкл.).
Маска подсети	Просмотр или изменение текущей маски сети TCP/IP.
Шлюз	Просмотр или изменение текущего шлюза TCP/IP.
Включить DHCP Вкл Выкл	Указать адрес DHCP и настройки назначения параметров. Примечание. Заводской настройкой по умолчанию является значение "Вкл".
Включить RARP Вкл Выкл	Указание адреса RARP и настройка параметров назначения. Примечание. Заводской настройкой по умолчанию является значение "Выкл".
Включить BOOTP Вкл Выкл	Указание адреса BOOTP и настройка параметров назначения. Примечание. Заводской настройкой по умолчанию является значение "Вкл".
Включить AutoIP Да Нет	Указать параметр «Сеть нулевой конфигурации». Примечание. Значение по умолчанию, заданное изготовителем, — "Да".
Включить FTP/TFTP Да Нет	Включение встроенного сервера FTP, который позволяет отправлять файлы на принтер с использованием протокола FTP. Примечание. Значение по умолчанию, заданное изготовителем, — "Да".
Включить сервер HTTP Да Нет	Включить встроенный веб-сервер. При включении данного параметра появляется возможность дистанционного контроля параметров и управления принтером с помощью веб-обозревателя. Примечание. Значение по умолчанию, заданное изготовителем, — "Да".
Адрес сервера WINS	Просмотр или изменение текущего адреса сервера WINS/IP.
Включить DDNS Да Нет	Просмотр или изменение текущего параметра DDNS. Примечание. Значение по умолчанию, заданное изготовителем, — "Да".
Включить mDNS Да Нет	Просмотр или изменение текущего параметра mDNS. Примечание. Значение по умолчанию, заданное изготовителем, — "Да".
Адрес сервера DNS	Просмотр или изменение текущего адреса сервера DNS/IP.
Адрес резервного сервера DNS	Служит для просмотра и изменения адреса резервного сервера DNS
Адрес резервного сервера DNS 2	
Адрес резервного сервера DNS 3	

Параметр	Чтобы
Включить HTTPS Да Нет	Просмотр или изменение текущего параметра HTTPS. Примечание. Значение по умолчанию, заданное изготовителем, — "Да".

меню "IPv6"

Чтобы открыть данное меню, выполните одну из следующих команд:

- Меню «Сеть/порты» >Стандартная сеть >Настройка стандартной сети >IPv6
- Меню «Сеть/порты» >Сеть [x] >Настройка сети [x] >IPv6

Примечание. Это меню доступно только на сетевых моделях и принтерах, подсоединенных к серверам печати.

Параметр	Чтобы
Включить IPv6 Вкл Выкл	Включение IPv6 в принтере. Примечание. Заводской настройкой по умолчанию является значение "Вкл".
Автоконфигурация Вкл Выкл	Показывает, принимает ли адаптер беспроводной сети данные автоматической настройки адреса IPv6, предоставляемые маршрутизатором. Примечание. Заводской настройкой по умолчанию является значение "Вкл".
Вывести имя узла	Служит для задания имени хоста.
Вывести адрес	Примечание. Эти параметры можно изменять только со встроенного веб-сервера.
Просмотр адреса маршрутизатора	
Включить DHCPv6 Вкл Выкл	Включение DHCPv6 в принтере. Примечание. Заводской настройкой по умолчанию является значение "Вкл".

меню "Беспроводная связь"

Примечание. Это меню доступно только в случае подключения принтеров к беспроводной сети или для моделей принтеров, оснащенных адаптером беспроводной связи.

Чтобы открыть данное меню, выполните следующие команды:

Сеть/Порты >Сеть [x] >Сеть [x] Настройка >Беспроводная

Параметр	Чтобы
Настройка защищенной Wi-Fi Запуск метода нажатия кнопки Запуск метода с PIN-кодом	Установка беспроводной сети и включение сетевой безопасности. Примечания. <ul style="list-style-type: none"> Параметр "Настройка нажатием кнопки" позволяет подключать принтер к беспроводной сети нажатием кнопок как на принтере, так и на точке доступа (беспроводном маршрутизаторе) в течение заданного периода времени. Параметр «Запуск методом подключения по PIN-коду» позволяет подключать принтер к беспроводной сети с использованием PIN-кода на принтере и вводом его в качестве настройки беспроводного соединения точки доступа.
Включение/отключение автоопределения WPS Включить Отключить	Автоматическое определение способа подключения, которое используется точкой доступа с WPS: метода нажатия кнопки или метода подключения по PIN-коду. Примечание. Заводской настройкой по умолчанию является значение "Отключено".
Режим сети Тип BSS Инфраструктура Прямое подключение	Служит для задания режима сети. Примечания. <ul style="list-style-type: none"> Заводской настройкой по умолчанию является значение "Инфраструктура". Инфраструктура позволяет принтеру получать доступ в сеть с использованием точки доступа. Настройка беспроводного подключения между принтером и компьютером напрямую.
Совместимость 802.11b/g 802.11b/g/n	Служит для задания стандарта беспроводной связи для беспроводной сети. Примечание. 802.11b/g/n - заводская настройка по умолчанию.
Выбрать сеть	Выбор доступной сети, которую должен использовать принтер.
Просмотреть качество сигнала	Посмотреть качество беспроводного соединения.
Просмотреть режим безопасности	Посмотреть способ шифрования для беспроводной сети.

меню AppleTalk

Примечание. Это меню отображается только для моделей принтеров, подключенных к сети Ethernet, или в случае установки опционального беспроводного сетевого адаптера.

Чтобы открыть меню, откройте одно из двух:

- Сеть/порты >Стандартная сеть >Настройка стандартной сети >AppleTalk
- Сеть/Порты >Сеть [x] >Настройка сети [x] >AppleTalk

Параметр	Чтобы
Включить Да Нет	Включение или отключение поддержки AppleTalk. Примечание. Значение по умолчанию, заданное изготовителем, — "Да".

Параметр	Чтобы
Просмотр имени	Отображение назначенного имени AppleTalk. Примечание. Имя AppleTalk можно изменять только со встроенного веб-сервера.
Вывести адрес	Отображение назначенного адреса AppleTalk. Примечание. Адрес AppleTalk можно изменять только со встроенного веб-сервера.
Задание зоны [список зон, доступных в сети]	Отображение списка зон AppleTalk, доступных в сети. Примечание. Зона по умолчанию для сети является заводской настройкой по умолчанию.

меню «Стандартный USB»

Компонент	Предназначение
PCL SmartSwitch Вкл. Выкл.	Настройка автоматического переключения принтера на эмуляцию PCL, когда это требуется для задания на печать, полученного через последовательный порт USB, независимо от языка принтера по умолчанию. Примечания. <ul style="list-style-type: none"> • Заводской настройкой по умолчанию является значение «Вкл.». • При выборе значения «Выкл.» на принтере не выполняется анализ поступающих данных. Принтер использует эмуляцию PostScript, если для параметра PS SmartSwitch установлено значение «Вкл». Если для параметра PS SmartSwitch установлено значение «Выкл», используется язык принтера по умолчанию, указанный в меню «Настройка».
PS SmartSwitch Вкл. Выкл.	Настройка автоматического переключения принтера на эмуляцию PS, когда это требуется для задания на печать, полученного через последовательный порт USB, независимо от языка принтера по умолчанию. Примечания. <ul style="list-style-type: none"> • Заводской настройкой по умолчанию является значение «Вкл.». • При выборе значения «Выкл.» на принтере не выполняется анализ поступающих данных. Принтер использует эмуляцию PCL, если для параметра PCL установлено значение «Вкл». Если для параметра PCL SmartSwitch установлено значение «Выкл», используется язык принтера по умолчанию, указанный в меню «Настройка».
Режим NPA Вкл. Выкл. Авто	Настройка принтера для выполнения особых процедур обработки для двунаправленной связи в соответствии с соглашениями, определенными протоколом NPA. Примечания. <ul style="list-style-type: none"> • Заводской настройкой по умолчанию является значение «Авто». При выборе «Авто» принтер выполняет анализ данных, распознает формата, после чего данные обрабатываются с учетом результатов анализа. • В случае изменения этого параметра на панели управления принтера принтер автоматически перезапускается. Затем выбор меню обновляется.

Компонент	Предназначение
Буфер USB Отключено Авто От 3 КБ до [максимальный разрешенный размер]	Настройка размера буфера входного порта USB. Примечания. <ul style="list-style-type: none"> • Заводской настройкой по умолчанию является значение «Авто». • При отключении отключается буферизация заданий. Все задания печати, ранее помещенные в буфер на диске принтера, распечатываются до возобновления обычной обработки заданий. • Размер буфера USB можно менять с шагом в 1-КБ. • Максимально допустимый размер зависит от объема памяти принтера, размера буферов других каналов связи и значения параметра «Сохранение ресурсов» («Вкл.» или «Выкл.»). • Для расширения допустимого диапазона значений размера буфера USB отключите буфер параллельного интерфейса, последовательного интерфейса и сетевой буфер или уменьшите их размеры. • В случае изменения этого параметра на панели управления принтера принтер автоматически перезапускается. Затем выбор меню обновляется.
Буферизация заданий Выкл. Вкл. Авто	Временное сохранение заданий на печать на жестком диске принтера перед выполнением печати. Примечания. <ul style="list-style-type: none"> • Заводской настройкой по умолчанию является значение «Выкл.». • При выборе значения «Вкл.» задания временно сохраняются на жестком диске принтера. • При выборе значения «Авто» задания на печать временно сохраняются на жестком диске только в том случае, если принтер занят обработкой данных, поступивших через другой входной порт. • В случае изменения этого параметра на панели управления принтера и выхода из меню принтер перезапускается. Затем выбор меню обновляется.
Двоичный PS для MAC Вкл. Выкл. Авто	Настройка принтера для обработки двоичных заданий на печать PostScript с компьютеров Macintosh. Примечания. <ul style="list-style-type: none"> • Заводской настройкой по умолчанию является значение «Авто». • При выборе значения «Вкл.» выполняется обработка заданий на печать PostScript с несформированными двоичными данными. • При выборе значения «Выкл.» выполняется фильтрация заданий на печать с применением стандартного протокола.
Адрес ENA ууу.ууу.ууу.ууу	Задание сетевого адреса для внешнего сервера печати. Примечание. Этот элемент меню доступен только в том случае, если принтер подключен к внешнему серверу печати с использованием порта USB.
Сетевая маска ENA ууу.ууу.ууу.ууу	Задание сетевой маски для внешнего сервера печати. Примечание. Этот элемент меню доступен только в том случае, если принтер подключен к внешнему серверу печати с использованием порта USB.
Шлюз ENA ууу.ууу.ууу.ууу	Задание шлюза для внешнего сервера печати. Примечание. Этот элемент меню доступен только в том случае, если принтер подключен к внешнему серверу печати с использованием порта USB.

меню «Параллельный [x]»

Примечание. Это меню отображается только при наличии установленной платы параллельного интерфейса.

Компонент	Предназначение
PCL SmartSwitch Вкл. Выкл.	Настройка автоматического переключения принтера на эмуляцию PCL, когда это требуется для задания на печать, полученного через последовательный порт, независимо от языка принтера по умолчанию. Примечания. <ul style="list-style-type: none"> • Заводской настройкой по умолчанию является значение «Вкл.». • При выборе значения "Выкл." на сканере не выполняется анализ поступающих данных. Принтер использует эмуляцию PostScript, если для параметра PS SmartSwitch установлено значение «Вкл». Если для параметра PS SmartSwitch установлено значение «Выкл», используется язык принтера по умолчанию, указанный в меню «Настройка».
PS SmartSwitch Вкл. Выкл.	Настройка автоматического переключения принтера на эмуляцию PS, когда это требуется для задания на печать, полученного через последовательный порт, независимо от языка принтера по умолчанию. Примечания. <ul style="list-style-type: none"> • Заводской настройкой по умолчанию является значение «Вкл.». • При выборе значения "Выкл." на сканере не выполняется анализ поступающих данных. Принтер использует эмуляцию PCL, если для параметра PCL установлено значение «Вкл». Если для параметра PCL SmartSwitch установлено значение «Выкл», используется язык принтера по умолчанию, указанный в меню «Настройка».
Режим NPA Вкл. Выкл. Авто	Настройка принтера для выполнения особых процедур обработки для двунаправленной связи в соответствии с соглашениями, определенными протоколом NPA. Примечания. <ul style="list-style-type: none"> • Заводской настройкой по умолчанию является значение «Авто». • В случае изменения этого параметра на панели управления принтера и выхода из меню принтер перезапускается. Затем выбор меню обновляется.
Буфер параллельного порта Отключено Авто От 3 КБ до [максимальный разрешенный размер]	Задание размера буфера параллельного входного порта. Примечания. <ul style="list-style-type: none"> • Заводской настройкой по умолчанию является значение «Авто». • При отключении отключается буферизация заданий. Все задания печати, ранее помещенные в буфер на диске принтера, распечатываются до возобновления обычной обработки заданий. • Минимальное приращение размера буфера параллельного интерфейса составляет 1 КБ. • Максимально допустимый размер зависит от объема памяти принтера, размера буферов других каналов связи и значения параметра «Сохранение ресурсов» («Вкл.» или «Выкл.»). • Для расширения допустимого диапазона значений размера буфера параллельного интерфейса отключите буфер USB, буфер параллельного интерфейса и сетевой буфер или уменьшите их размеры. • В случае изменения этого параметра на панели управления принтера и выхода из меню принтер перезапускается. Затем выбор меню обновляется.

Компонент	Предназначение
Буферизация заданий Выкл. Вкл. Авто	Временное сохранение заданий на печать на жестком диске принтера перед выполнением печати. Примечания. <ul style="list-style-type: none"> • Заводской настройкой по умолчанию является значение «Выкл». • При выборе значения «Вкл.» задания временно сохраняются на жестком диске принтера. • При выборе значения «Авто» задания на печать временно сохраняются на жестком диске только в том случае, если принтер занят обработкой данных, поступивших через другой входной порт. • В случае изменения этого параметра на панели управления принтера и выхода из меню принтер перезапускается. Затем выбор меню обновляется.
Расширенный статус Вкл. Выкл.	Включение двунаправленного обмена данными через параллельный порт. Примечания. <ul style="list-style-type: none"> • Заводской настройкой по умолчанию является значение «Вкл.». • При выборе «Выкл» взаимодействие через порт параллельного интерфейса отключено.
Протокол Стандартное Fastbytes	Указание протокола для параллельного порта. Примечания. <ul style="list-style-type: none"> • Fastbytes – заводская настройка по умолчанию. Это значение обеспечивает совместимость с большинством существующих портов параллельного интерфейса и является рекомендуемым. • Выбор значения «Стандартный» в некоторых случаях позволяет устранить неполадки обмена данными через порт параллельного интерфейса.
Учитывать Init Вкл. Выкл.	Определяет, должен ли принтер отслеживать запросы на аппаратную инициализацию от компьютера. Примечания. <ul style="list-style-type: none"> • Заводской настройкой по умолчанию является значение «Выкл». • Запрос на аппаратный сброс передается компьютером путем активизации сигнала Init через порт параллельного интерфейса. На многих персональных компьютерах сигнал инициализации активируется каждый раз при включении компьютера.
Режим параллельного порта 2 Вкл. Выкл.	Определяет, должна ли выполняться дискретизация данных, передаваемых через параллельный порт, по переднему или заднему фронту импульса. Примечание. Заводской настройкой по умолчанию является значение «Вкл.»
Двоичный PS для MAC Вкл. Выкл. Авто	Настройка принтера для обработки двоичных заданий на печать PostScript с компьютеров Macintosh. Примечания. <ul style="list-style-type: none"> • Заводской настройкой по умолчанию является значение «Авто». • При выборе значения «Выкл.» выполняется фильтрация заданий на печать с применением стандартного протокола. • При выборе значения «Вкл.» выполняется обработка заданий на печать PostScript с несформированными двоичными данными.

Компонент	Предназначение
Адрес ENA ууу.ууу.ууу.ууу	Задание сетевого адреса для внешнего сервера печати. Примечание. Этот элемент меню доступен только в том случае, если принтер подключен к внешнему серверу печати с использованием порта USB.
Сетевая маска ENA ууу.ууу.ууу.ууу	Задание сетевой маски для внешнего сервера печати. Примечание. Этот элемент меню доступен только в том случае, если принтер подключен к внешнему серверу печати с использованием порта USB.
Шлюз ENA ууу.ууу.ууу.ууу	Задание шлюза для внешнего сервера печати. Примечание. Этот элемент меню доступен только в том случае, если принтер подключен к внешнему серверу печати с использованием порта USB.

Меню «Последовательный [x]»

Примечание. Это меню отображается только при наличии установленной платы последовательного интерфейса.

Компонент	Предназначение
PCL SmartSwitch Вкл. Выкл.	Настройка автоматического переключения принтера на эмуляцию PCL, когда это требуется для задания на печать, полученного через последовательный порт, независимо от языка принтера по умолчанию. Примечания. <ul style="list-style-type: none"> • Заводской настройкой по умолчанию является значение «Вкл.». • При выборе значения «Выкл.» на принтере не выполняется анализ поступающих данных. Принтер использует эмуляцию PostScript, если для параметра PS SmartSwitch установлено значение «Вкл». Если для параметра PS SmartSwitch установлено значение «Выкл», используется язык принтера по умолчанию, указанный в меню «Настройка».
PS SmartSwitch Вкл. Выкл.	Настройка автоматического переключения принтера на эмуляцию PS, когда это требуется для задания на печать, полученного через последовательный порт, независимо от языка принтера по умолчанию. Примечания. <ul style="list-style-type: none"> • Заводской настройкой по умолчанию является значение «Вкл.». • При выборе значения «Выкл.» на принтере не выполняется анализ поступающих данных. Принтер использует эмуляцию PCL, если для параметра PCL установлено значение «Вкл». Если для параметра PCL SmartSwitch установлено значение «Выкл», используется язык принтера по умолчанию, указанный в меню «Настройка».

Компонент	Предназначение
Режим NPA Вкл. Выкл. Авто	Настройка принтера для выполнения особых процедур обработки для двунаправленной связи в соответствии с соглашениями, определенными протоколом NPA. Примечания. <ul style="list-style-type: none"> • Заводской настройкой по умолчанию является значение «Авто». При выборе «Авто» принтер выполняет анализ данных, распознает формата, после чего данные обрабатываются с учетом результатов анализа. • При выборе значения «Вкл.» принтер обрабатывает данные в соответствии с протоколом NPA. При поступлении данных в формате, отличном от NPA, они отклоняются как ошибочные. • При выборе значения «Выкл.» принтер не обрабатывает данные в соответствии с протоколом NPA. • В случае изменения этого параметра на панели управления принтера и выхода из меню принтер перезапускается. Затем выбор меню обновляется.
Буфер последовательного порта Отключено Авто От 3 КБ до [максимальный разрешенный размер]	Настройка размера буфера входного последовательного порта. Примечания. <ul style="list-style-type: none"> • Заводской настройкой по умолчанию является значение «Авто». • При отключении отключается буферизация заданий. Все задания, ранее помещенные в буфер на диске, распечатываются до возобновления обычной обработки заданий. • Минимальное приращение размера буфера параллельного интерфейса составляет 1 КБ. • Максимально допустимый размер зависит от объема памяти принтера, размера буферов других каналов связи и значения параметра «Сохранение ресурсов» («Вкл.» или «Выкл.»). • Для расширения допустимого диапазона значений размера буфера последовательного интерфейса отключите буферы параллельного интерфейса, буфер USB и сетевой буфер или уменьшите их размеры. • В случае изменения этого параметра на панели управления принтера и выхода из меню принтер перезапускается. Затем выбор меню обновляется.
Буферизация заданий Выкл. Вкл. Авто	Временное сохранение заданий на печать на жестком диске принтера перед выполнением печати. Примечания. <ul style="list-style-type: none"> • Заводской настройкой по умолчанию является значение «Выкл.». Принтер не помещает задания печати в буфер на жесткий диск. • При выборе значения «Вкл.» задания временно сохраняются на жестком диске принтера. • При выборе значения «Авто» задания на печать временно сохраняются на жестком диске только в том случае, если принтер занят обработкой данных, поступивших через другой входной порт. • В случае изменения этого параметра на панели управления принтера и выхода из меню принтер перезапускается. Затем выбор меню обновляется.

Компонент	Предназначение
Протокол DTR DTR/DSR XON/XOFF XON/XOFF/DTR XONXOFF/DTRDSR	Выбор настроек подтверждения связи оборудования и программного обеспечения для последовательного порта. Примечания. <ul style="list-style-type: none"> • DTR – заводская настройка по умолчанию. • Для подтверждения связи аппаратными средствами применяется значение «DTR/DSR». • Для подтверждения связи программными средствами применяется значение «XON/XOFF». • Для подтверждения связи с использованием как аппаратных, так и программных средств применяются значения «XON/XOFF/DTR» и «XON/XOFF/DTR/DSR».
Надежный XON Вкл. Выкл.	Определения возможности связи принтера с компьютером. Примечания. <ul style="list-style-type: none"> • Заводской настройкой по умолчанию является значение «Выкл». • Этот пункт меню применяется к порту последовательного интерфейса только в том случае, когда для параметра «Послед. протокол» установлено значение «XON/XOFF».
Бод 1200 2400 4800 9600 19200 38400 57600 115200 138200 172800 230400 345600	Задание скорости, с которой можно получить данные через последовательный порт. Примечания. <ul style="list-style-type: none"> • Заводской настройкой по умолчанию является значение 9600. • Значения скорости 138200, 172800, 230400 и 345600 бод отображаются только в меню «Станд. последов». Эти параметры не отображаются в меню «Дополнительный последовательный порт 1», «Дополнительный последовательный порт 2» или «Дополнительный последовательный порт 3».
Биты данных 7 8	Указание количества битов данных, отправленных в каждом кадре данных. Примечание. Заводской настройкой по умолчанию является значение 8.
Проверка четности Четные Нечетные Нет Пропустить	Задание проверки четности кадров данных последовательного входного и выходного порта. Примечание. Заводская настройка по умолчанию — «Нет».

Компонент	Предназначение
Учитывать DSR Вкл. Выкл.	Определяет, использует ли принтер сигнал DSR. Примечания. <ul style="list-style-type: none"> • Заводской настройкой по умолчанию является значение «Выкл». • Сигнал DSR является сигналом подтверждения связи, применяемым в большинстве кабелей последовательного интерфейса. Последовательный порт использует DSR для разграничения данных, отправленных компьютером, и данных, созданных в последовательном кабеле электрическими помехами. Электрические помехи могут привести к печати случайных символов. Установите для этого параметра значение «Вкл» во избежание печати случайных символов.

Меню настройки SMTP

Параметр	Чтобы
Первичный шлюз SMTP	Указание данных о шлюзе и порте сервера SMTP. Примечание. Значение порта шлюза SMTP по умолчанию - 25.
Порт первичного шлюза SMTP	
Вторичный шлюз SMTP	
Порт вторичного шлюза SMTP	
Время ожидания для SMTP 5–30	Определяет промежуток времени (в секундах) до прекращения сервером попыток передачи электронной почты. Примечание. Значение по умолчанию, заданное изготовителем — 30 секунд.
Обратный адрес	Задаёт адрес для ответа длиной до 128 символов в сообщении электронной почты, отправляемом принтером.
Использовать SSL Отключено Согласование Требуется	Настройка использования SSL на принтере для повышения безопасности при подключении к серверу SMTP. Примечания. <ul style="list-style-type: none"> • Значение по умолчанию, заданное изготовителем, — "Отключено". • Когда используется параметр «Согласование», сервер SMTP определяет, должно ли использоваться шифрование SSL.
Аутентификация на сервере SMTP Аутентификация не требуется Вход/обычная CRAM-MD5 Digest-MD5 NTLM Kerberos 5	Определяет тип проверки подлинности пользователя в соответствии с полномочиями для сканирования в сообщении электронной почты. Примечание. Значение по умолчанию, заданное изготовителем, — "Аутентификация не требуется".

Параметр	Чтобы
Эл. сообщение от устройства Отсутствует Испол. учет. данные SMTP	<p>Задаёт учетные данные, которые будут использоваться при подключении к серверу SMTP. На некоторых серверах SMTP требуются учетные данные для отправки сообщения электронной почты.</p> <p>Примечания.</p> <ul style="list-style-type: none"> • Заводской настройкой по умолчанию для параметров «Эл. сообщение от устройства» и «Эл. сообщение от пользователя» является значение «Нет». • Параметры «Имя пользователя устройства» и «Пароль устройства» используются для входа на сервер SMTP, когда выбран параметр «Использовать учетные данные SMTP».
Эл. сообщение от пользователя* Отсутствует Испол. учет. данные SMTP Использовать имя пользователя и пароль сеанса Использовать эл. адрес и пароль сеанса Запрос пользователя	
Имя пользователя устройства	
Пароль устройства	
Область Kerberos 5	
Домен NTLM	

Меню "Безопасность"

Изменение настройки меню безопасности

Параметр	Чтобы
Изменить резервный пароль Использовать резервный пароль <ul style="list-style-type: none"> • Выкл • Вкл Пароль	<p>Создание пароля для резервной копии.</p> <p>Примечания.</p> <ul style="list-style-type: none"> • Выкл - заводская настройка по умолчанию для параметра "Использовать резервный пароль". • Этот пункт меню отображается только в том случае, если существует пароль для резервной копии.
Изменить строительные блоки Внутренние учетные записи NTLM Настройка простого Kerberos Установка Kerberos Active Directory LDAP LDAP+GSSAPI Пароль PIN-код	<p>Редактировать параметры для внутренних аккаунтов, NTLM, настройка Simple Kerberos, настройка Kerberos, Active Directory, LDAP, пароль и PIN.</p>

Параметр	Чтобы
Изменить шаблоны безопасности [список доступных шаблонов]	Добавление или изменение шаблона безопасности
Изменение управления доступом Административные меню Доступ к функциям Управление Решения Отменить задания на устройстве	Управление доступом к меню принтера, обновлениям программного обеспечения, отложенным заданиям и другим точкам доступа.

Меню “Другие параметры безопасности”

Параметр	Чтобы
Ограничения входа в систему Вход в систему не выполнен Ошибка временного интервала Время блокировки Время ожидания входа в систему с панели управления Время ожидания удаленного входа в систему	<p>Ограничение количества неудачных попыток входа на панель принтера и временных интервалов между ними, после которых все пользователи будут заблокированы.</p> <p>Примечания.</p> <ul style="list-style-type: none"> • “Вход в систему не выполнен” указывает количество неудачных попыток входа до блокировки пользователей. Заводская настройка по умолчанию находится в пределах от 1 до 10 попыток. • “Ошибка временного интервала” указывает интервал, во время которого неудачные попытки входа не вызывают блокировки пользователей. Диапазон настройки — от 1 до 60 минут. Значение по умолчанию, заданное изготовителем — 5 минут. • “Время блокировки” указывает насколько долго пользователи блокируются после превышения ограничений неудачного входа. Диапазон настройки — от 1 до 60 минут. Значение по умолчанию, заданное изготовителем — 5 минут. “1” указывает на то, что на принтере не установлено время блокировки. • “Время ожидания входа в систему с панели управления” указывает, как долго принтер остается неактивным на начальном экране до автоматического выхода пользователей из системы. Диапазон настройки — от 1 до 900 минут. Значение по умолчанию, заданное изготовителем — 30 секунд. • Параметр “Время ожидания удаленного входа в систему” указывает, как долго удаленный интерфейс остается неактивным до автоматического выхода пользователей из системы. Диапазон настройки — от 1 до 120 минут. Значение по умолчанию, заданное изготовителем — 10 минут.
Переключатель сброса параметров безопасности Параметры управления доступом = “Без защиты” Не влияет Сброс заводских значений безопасности	<p>Позволяет изменить значения параметров безопасности.</p> <p>Примечания.</p> <ul style="list-style-type: none"> • Параметры управления доступом = “Без защиты” — сохраняются все сведения о безопасности, определенные пользователем. “Без защиты” — заводская настройка по умолчанию. • Если выбрано значение “Не влияет”, при восстановлении значений по умолчанию конфигурация безопасности устройства не будет изменена. • При выборе параметра “Сброс заводских значений безопасности” будут удалены все сведения о безопасности, определенные пользователем, и для всех параметров в разделе “Различные настройки безопасности” панели управления и встроенного веб-сервера.

Параметр	Чтобы
Проверка сертификата LDAP Запрашивать Попытаться Разрешить Никогда	Позволяет пользователю запросить сертификат сервера. Примечания. <ul style="list-style-type: none"> • Значение "Запрашивать" означает, что требуется сертификат сервера. Если предоставлен неправильный сертификат или сертификат не предоставлен, сеанс будет сразу прерван. Значение по умолчанию, заданное изготовителем, — "Запрашивать". • Значение "Попытаться" означает, что выполнен запрос сертификата сервера. Если сертификат не предоставлен, сеанс будет продолжен обычным образом. Если предоставлен неправильный сертификат, сеанс будет сразу прерван. • Значение "Разрешить" означает, что выполнен запрос сертификата сервера. Если сертификат не предоставлен, сеанс будет продолжен обычным образом. Если предоставлен неправильный сертификат, он будет проигнорирован и сеанс продолжится обычным образом. • Значение "Никогда" означает, что запрос сертификата сервера не выполнен.
Минимальная длина PIN-кода 1–16	Позволяет настроить ограничение длины PIN-кода. Примечание. Значение по умолчанию, заданное изготовителем — 4

меню Конфиденциальная печать

Параметр	Чтобы
Макс неверных PIN Выкл 2–10	Ограничение количества попыток ввода неверного PIN-кода. Примечания. <ul style="list-style-type: none"> • Этот пункт меню отображается только при наличии в принтере установленного, отформатированного жесткого диска. • По достижении предельного значения выполняется удаление заданий печати для данного сочетания имени пользователя и PIN-кода.
Истечение срока действия конфиденциального задания Выкл 1 час 4 часа 24 часа 1 неделя	Устанавливается ограничение времени хранения принтером конфиденциальных заданий на печать. Примечания. <ul style="list-style-type: none"> • Если параметр «Истечение срока действия конфиденциального задания» был изменен, когда в памяти или на жестком диске принтера находились конфиденциальные задания печати, то срок хранения этих заданий не изменяется на новое значение по умолчанию. • Если принтер отключен, все конфиденциальные задания, хранящиеся в памяти принтера, удаляются.
Примечание. Заводской настройкой по умолчанию является значение "Выкл".	

Параметр	Чтобы
Истечение срока действия задания на печать с повтором Выкл 1 час 4 часа 24 часа 1 неделя	Устанавливается ограничение времени хранения принтером заданий на печать.
Истечение срока действия задания на печать с проверкой Выкл 1 час 4 часа 24 часа 1 неделя	Устанавливается ограничение времени хранения принтером заданий на печать, требующих проверки.
Истечение срока действия задания на печать с резервированием Выкл 1 час 4 часа 24 часа 1 неделя	Устанавливается ограничение времени хранения принтером заданий на печать для печати позднее.
Примечание. Заводской настройкой по умолчанию является значение "Выкл".	

Меню "Очистка диска"

При очистке диска с жесткого диска принтера удаляются *только* данные задания на печать, которые в настоящее время *не* используются файловой системой. Все постоянные данные на жестком диске принтера, такие как загруженные шрифты, макросы и отложенные задания, сохраняются.

Примечание. Это меню отображается только при наличии в принтере установленного, отформатированного жесткого диска.

Параметр	Чтобы
Режим очистки Автовыбор	Указание режима очистки диска.
Автоматический метод Однопроходная Многопроходная	Разметка всего дискового пространства, которое использовалось предыдущим заданием печати. При использовании данного метода файловая система не может повторно использовать это пространство до тех пор, пока оно не будет полностью очищено. Примечания. <ul style="list-style-type: none"> • "Однопроходная" — заводская настройка по умолчанию. • Только функция автоматической очистки позволяет пользователям активировать очистку диска без необходимости отключения принтера на продолжительное время. • Для удаления секретной информации следует использовать <i>только</i> метод многопроходной очистки.

Меню "Журнал проверки безопасности"

Параметр	Чтобы
Журнал экспорта	<p>Позволяет авторизованным пользователям экспортировать файл журнала безопасности.</p> <p>Примечания.</p> <ul style="list-style-type: none"> • Чтобы экспортировать файл журнала с панели управления принтера, должен быть прикреплен флэш-накопитель. • Журнал проверки безопасности можно загрузить со встроенного веб-сервера и сохранить на компьютере.
Удаление журнала Да Нет	<p>Указать удалять файлы журнала проверки безопасности или нет.</p> <p>Примечание. Значение по умолчанию, заданное изготовителем, — "Да".</p>
Журнал конфигурации Включить проверку Да Нет Включить удаленный системный журнал Нет Да Функция удаленного системного журнала 0–23 Серьезность ошибок для занесения в журнал 0–7	<p>Указать принципы создания файлов журнала проверки безопасности.</p> <p>Примечания.</p> <ul style="list-style-type: none"> • "Включить проверку" определяет принципы регистрации событий в журнал проверки безопасности и удаленный системный журнал. Значение по умолчанию, заданное изготовителем, — "Нет". • "Включить дистанционный системный журнал" определяет, отправляются ли файлы журнала на удаленный сервер. Значение по умолчанию, заданное изготовителем, — "Нет". • "Функция удаленного системного журнала" определяет значение, используемое для отправки файлов журнала на сервер удаленного системного журнала. Значение по умолчанию, заданное изготовителем — 4 • При включенном журнале проверки безопасности значение серьезности ошибки каждого события записывается. Значение по умолчанию, заданное изготовителем — 4

меню "Установка даты и времени"

Параметр	Чтобы
Текущие дата и время	Просмотр текущих настроек даты и времени для принтера.
Установка даты и времени вручную	<p>Ввод даты и времени.</p> <p>Примечание. Дата и время устанавливаются в формате ГГГГ-ММ-ДД ЧЧ:ММ:СС.</p>
Часовой пояс	<p>Выбор часового пояса.</p> <p>Примечание. GMT (по Гринвичу) — заводское значение по умолчанию.</p>
Автопереход на летнее время Вкл Выкл	<p>Настройка принтера для включения перехода на летнее и зимнее время с учетом настройки часового пояса принтера.</p> <p>Примечание. Вкл — заводская настройка по умолчанию. При этом используется переход на летнее время, соответствующий выбранному часовому поясу.</p>

Параметр	Чтобы
Настройка часового пояса пользователя Неделя начала перехода на летнее время Первый день летнего времени Месяц начала перехода на летнее время Время начала перехода на летнее время Неделя окончания перехода на летнее время День окончания перехода на летнее время Месяц окончания перехода на летнее время Время окончания перехода на летнее время Смещение перехода на летнее время	Позволяет пользователю настроить часовой пояс.
Включить NTP Вкл Выкл	Включение сетевого протокола времени, который синхронизирует часы на устройствах в сети. Примечание. Заводской настройкой по умолчанию является значение "Вкл".
Сервер NTP	Просмотр адреса сервера NTP.
Включить проверку подлинности Вкл Выкл	Включение и выключение параметров проверки подлинности. Примечание. Заводской настройкой по умолчанию является значение "Выкл".

Меню Settings (Параметры)

Меню "Общие параметры"

Параметр	Чтобы
Язык дисплея Английский Francais Немецкий Итальянский Espanol Датский Норвежский Нидерланды Шведский Portuguese Suomi Русский Polski Греческий Magyar Turkce Cesky Упрощенный китайский Традиционный китайский Корейский Японский	Служит для выбора языка отображаемого на дисплее принтера. Примечание. Не все принтеры поддерживают все языки. Чтобы неподдерживаемые языки могли отображаться, возможно, понадобится установить специальное аппаратное обеспечение.
Экономичный режим Выкл Энергосбережение Энергосб/экон бум Бумага	Минимизация потребления электроэнергии, расхода бумаги или специальной бумаги. Примечания. <ul style="list-style-type: none"> • Заводской настройкой по умолчанию является значение "Выкл". Значение "Выкл" восстанавливает заводские настройки принтера по умолчанию. • Параметр "Энергия" позволяет снизить энергопотребление принтером. При этом может уменьшаться производительность, однако на качество печати это не влияет. • Позволяет снизить потребление энергии, бумаги или специальной бумаги • Параметр "Бумага" позволяет уменьшить количество бумаги или специальной бумаги, необходимого для задания на печать. При этом может уменьшаться производительность, однако на качество печати это не влияет.
Загруженный звуковой сигнал УАПД Включено Отключено	Определяет подачу звукового сигнала УАПД при загрузке бумаги. Примечание. Значение по умолчанию, заданное изготовителем — Enabled (Включено).

Параметр	Чтобы
Датчик подачи нескольких листов УАПД Вкл Выкл	Позволяет сканеру определять, когда УАПД захватывает более одного листа за раз. Примечание. Заводской настройкой по умолчанию является значение "Вкл".
Тихий режим Выкл Вкл	Снижает уровень шума, создаваемый принтером. Примечания. <ul style="list-style-type: none"> • Заводской настройкой по умолчанию является значение "Выкл". При данной настройке принтер работает с максимальными характеристиками. • При выборе значения "Вкл" принтер настраивается таким образом, чтобы уровень производимого им шума был минимальным. Этот параметр лучше всего подходит для печати текста и линейной графики. • Для оптимальной печати цветных документов отключите тихий режим. • Если в драйвере выбрать параметр Фото, тихий режим может быть отключен и обеспечено лучшее качество и максимальная скорость печати.
Запустить начальную установку Да Нет	Запуск мастера настройки принтера. Примечания. <ul style="list-style-type: none"> • Значение по умолчанию, заданное изготовителем, — "Да". • После завершения работы мастера настройки при выборе значения «Готово», в окне «Выбор страны» принимается значение по умолчанию «Нет».

Параметр	Чтобы
<p>Клавиатура</p> <p>Тип клавиатуры</p> <ul style="list-style-type: none"> Английский Francais Francais Canadien Немецкий Итальянский Espanol Греческий Датский Норвежский Нидерланды Шведский Suomi Portuguese Русский Polski Swiss German Swiss French Корейский Magyar Turkse Cesky Упрощенный китайский Традиционный китайский Японский Пользовательская клавиша [x] 	<p>Служит для задания языка и ключевой пользовательской информации для клавиатуры панели управления принтера. Дополнительные вкладки позволяют получить доступ к диакритическим знакам и символам с клавиатуры.</p>
<p>Форматы бумаги</p> <ul style="list-style-type: none"> США Метрические единицы 	<p>Указывает формат бумаги по умолчанию.</p> <p>Примечания.</p> <ul style="list-style-type: none"> • Значение по умолчанию, заданное изготовителем — США. • Исходная настройка зависит от выбора страны или региона при первоначальной настройке. • Изменение данного параметра приводит также к изменению параметра по умолчанию для каждого устройства подачи в меню "Формат и тип бумаги".
<p>Сканировать в диапазон портов ПК [диапазон портов]</p>	<p>Задаёт допустимый диапазон портов для принтеров, находящихся за брандмауэром, блокирующим порты. Допустимые порты задаются в виде двух наборов цифр, разделенных точкой с запятой.</p> <p>Примечание. 9751:Значение по умолчанию, заданное изготовителем — 12000</p>

Параметр	Чтобы
<p>Отображаемая информация</p> <p>Левая сторона</p> <p>Правая сторона</p> <p>Пользовательский текст [x]</p>	<p>Определяет элементы, отображаемые в левом верхнем и правом верхнем углах начальной страницы.</p> <p>Для меню левой и правой стороны выберите одно из следующих значений:</p> <ul style="list-style-type: none"> Отсутствует IP-адрес Имя узла Имя контакта Местоположение Дата и время Имя службы mDNS/DDNS Имя нулевой конфигурации Пользовательский текст [x] Наименование модели <p>Примечания.</p> <ul style="list-style-type: none"> • IP-адрес - значение по умолчанию, заданное для левой стороны. • Дата/время - значение по умолчанию, заданное для правой стороны.
<p>Отображаемые сведения (продолжение)</p> <p>Черный тонер</p>	<p>Позволяет настраивать отображаемую информацию для черного тонера.</p> <p>Выберите один из следующих параметров:</p> <ul style="list-style-type: none"> Когда отображать <ul style="list-style-type: none"> Не отображать Отобразить Сообщение для отображения <ul style="list-style-type: none"> По умолчанию Альтернативный По умолчанию <ul style="list-style-type: none"> [ввод текста] Альтернативный <ul style="list-style-type: none"> [ввод текста] <p>Примечания.</p> <ul style="list-style-type: none"> • "Не отображать" — значение по умолчанию, заданное для параметра "Когда отображать". • "По умолчанию" — значение по умолчанию, заданное для параметра "Сообщение для отображения".

Параметр	Чтобы
<p>Отображаемые сведения (продолжение)</p> <p>Контейнер для отработанного тонера Замятие бумаги Загрузите бумагу Ошибки, требующие технического обслуживания принтера</p>	<p>Позволяет настраивать отображаемые сведения для параметров «Контейнер для отработанного тонера», «Замятие бумаги», «Загрузите бумагу» и «Ошибки, требующие технического обслуживания принтера».</p> <p>Выберите один из следующих параметров:</p> <p>Отобразить Да Нет</p> <p>Сообщение для отображения По умолчанию Альтернативный</p> <p>По умолчанию [ввод текста] Альтернативный [ввод текста]</p> <p>Примечания.</p> <ul style="list-style-type: none"> • Для параметра "Отображать" заводские настройки по умолчанию отсутствуют. • "По умолчанию" — значение по умолчанию, заданное для параметра "Сообщение для отображения".
<p>Пользовательские настройки начального экрана</p> <p>Изменить язык Копировать Копирование кодов быстрого доступа Факс Коды быстрого доступа для факсов Электронная почта Коды быстрого доступа для электронной почты FTP Коды быстрого доступа для FTP Поиск отложенных заданий Отложенные задания Накопитель USB Профили и решения Закладки Задания от пользователя Формы и избранное</p>	<p>Позволяет изменять значки и кнопки, отображаемые на начальном экране.</p> <p>Для каждого значка можно настроить следующие параметры:</p> <p>Отобразить Не отображать</p> <p>Примечания.</p> <ul style="list-style-type: none"> • По умолчанию отображаются следующие значки: «Копирование», «Факс», «Электронная почта», «FTP», «Поиск отложенных заданий», «Отложенные задания», «Накопитель USB» и «Формы и избранное». • По умолчанию отображаются следующие значки: «Изменить язык», «Копирование кодов быстрого доступа», «Коды быстрого доступа для факсов», «Коды быстрого доступа для электронной почты», «Коды быстрого доступа для FTP», «Профили и решения», «Закладки» и «Задания».
<p>Формат даты</p> <p>ММ-ДД-ГГГГ ДД-ММ-ГГГГ ГГГГ-ММ-ДД</p>	<p>Формат даты принтера.</p> <p>Примечания.</p> <ul style="list-style-type: none"> • ММ-ДД-ГГГГ формат даты в США • Значение по умолчанию, заданное изготовителем для других стран — "DD-MM-YYYY".

Параметр	Чтобы
Формат времени 12-часовой 24-часовой	Задается формат времени принтера. Примечание. Заводская настройка по умолчанию – 12-часовой режим А.М./Р.М.
Яркость экрана 20–100	Определяет яркость экрана панели управления принтера. Примечание. Значение по умолчанию, заданное изготовителем – 100
Односторонняя печать Выкл Вкл	Устанавливает копирование со стекла экспонирования сканера по одной странице за один раз. Примечание. Заводской настройкой по умолчанию является значение "Выкл".
Более светлое изображение по сравнению с оригиналом Режим "Стандартная/Ожидание" Выкл Неяркий Яркий	Определяет величину яркости при выходе из стандартного лотка. Примечания. <ul style="list-style-type: none"> • "Тусклый" является заводской настройкой по умолчанию, если для параметра "Экономичный режим" установлено значение "Энергия" или "Энергия/бумага". • "Яркий" является заводской настройкой по умолчанию, если для параметра "Экономичный режим" установлено значение "Выкл" или "Бумага".
Сообщения об ошибках Вкл Выкл	Определяет будут ли мигать индикаторы, когда у принтера возникнут ошибки. Примечание. Заводской настройкой по умолчанию является значение "Вкл".
Звуковые сигналы Обратная связь кнопок Вкл Выкл Громкость 1–10	Определяет громкость звукового сигнала кнопок. Примечания. <ul style="list-style-type: none"> • "Вкл" — заводская настройка по умолчанию для параметра "Информация о кнопках". • Значение по умолчанию, заданное изготовителем для Keypad Volume (Громкость сигнала клавиатуры) — 5.
Информация о сенсорном экране Вкл Выкл	Обеспечивает тактильную обратную связь сенсорного экрана. Примечание. Заводской настройкой по умолчанию является значение "Вкл".
Отобразить закладки Да Нет	Указывает, следует ли отображать закладки из области «Отложенные задания». Примечание. Значение по умолчанию, заданное изготовителем, — "Да". Если выбрано значение "Да", закладки отображаются в области "Отложенные задания".
Разрешить удаление фона Вкл Выкл	Служит для разрешения удаления фона изображения во время копирования, передачи факса или электронной почты, работы с FTP либо заданий сканирования на USB. Примечание. Заводской настройкой по умолчанию является значение "Вкл". Фон изображения удаляется.

Параметр	Чтобы
Разрешить пользоват. задания на сканирование Вкл Выкл	Позволяет выполнять сканирование нескольких заданий в один файл. Примечание. Заводской настройкой по умолчанию является значение "Вкл". Если выбрано значение "Вкл.", для некоторых заданий можно установить значение "Разрешить пользоват. задания на сканирование".
Устранение замятия в сканере Уровень задания Уровень страницы	Определяет способ повторной загрузки отсканированного задания в случае возникновения замятия в УАПД. Примечания. <ul style="list-style-type: none"> • "Уровень задания" является параметром по умолчанию. • Если выбрано значение "Уровень задания", при возникновении замятия выполняется повторное сканирование всего задания. • Если выбрано значение "Уровень страницы", повторное сканирование выполняется с замятой страницы.
Частота обновления веб-страницы 30–300	Определяет промежуток времени (в секундах) между обновлениями встроенного веб-сервера. Примечание. Значение по умолчанию, заданное изготовителем — 120
Имя контакта	Определяет имя контакта для принтера. Примечание. Имя контакта хранится на встроенном веб-сервере.
Местоположение	Определяет местоположение принтера. Примечание. Местоположение хранится на встроенном веб-сервере.
Предупредительные сигналы Аварийный сигнал Сигнал картриджа	Определяет предупреждающий звуковой сигнал, который подается при возникновении неполадок принтера, требующих вмешательства оператора. Для предупредительного сигнала каждого типа выберите один из следующих параметров: Выкл Одинарный Непрерывный Примечания. <ul style="list-style-type: none"> • Значение по умолчанию, заданное изготовителем, — "Однократный". При выборе данного значения подается три коротких звуковых сигнала. • Выкл. — значение по умолчанию, заданное изготовителем для сигнала картриджа. При выборе данного значения звуковые сигналы не подаются. • При выборе значения "Непрерывный" три коротких звуковых сигнала повторяются каждые 10 секунд.
Время ожидания Режим ожидания Отключено 1 – 240	Определяет продолжительность простоя (в минутах) до перехода принтера в режим пониженного энергопотребления. Примечание. Значение по умолчанию, заданное изготовителем — 15

Параметр	Чтобы
<p>Время ожидания Спящий режим Отключено 1-180</p>	<p>Определяет промежуток времени (в минутах), по истечении которого принтер после печати задания переходит в состояние сниженного энергопотребления.</p> <p>Примечания.</p> <ul style="list-style-type: none"> • Значение по умолчанию, заданное изготовителем — 30 • При низких значениях достигается более существенная экономия электроэнергии, но может потребоваться более длительное время прогрева. • Если принтер подключен к той же электрической цепи, что и осветительные приборы, а также в том случае, если наблюдается мерцание освещения, рекомендуется выбрать наименьшее значение. • При постоянной эксплуатации принтера следует выбрать более высокое значение. В большинстве случаев это обеспечивает готовность принтера с минимальным временем прогрева.
<p>Время ожидания Время в режиме гибернации Отключено 1-3 часа 6 часов 1-3 дня 1-2 недели 1 месяц</p>	<p>Настройка принтера для работы в режиме пониженного энергопотребления.</p> <p>Примечание. Отключено - заводская настройка по умолчанию для всех стран.</p>
<p>Время ожидания Время в режиме гибернации при подключении Гибернация Не переходить в режим гибернации</p>	<p>Переключение принтера в режим гибернации даже при наличии активного подключения Ethernet или телефонной линии.</p> <p>Примечание. Заводской настройкой по умолчанию является значение «Не переходить в режим гибернации».</p>
<p>Время ожидания Время ожид. экрана 15 – 300</p>	<p>Задание продолжительности ожидания принтера в секундах, прежде чем на его дисплее отобразится состояние «Готов».</p> <p>Примечание. Значение по умолчанию, заданное изготовителем — 30</p>
<p>Время ожидания Тайм-аут продленного экрана Вкл Выкл</p>	<p>Настройка принтера на продолжение указанного задания без возврата к основному экрану по истечении параметра "Время ожидания дисплея".</p> <p>Примечание. Заводской настройкой по умолчанию является значение "Выкл".</p>

Параметр	Чтобы
Время ожидания Время ожид. печати Отключено 1 – 255	Определяет продолжительность времени (в секундах), по истечении которого отменяется выполнение на принтере оставшейся части задания на печать в случае отсутствия сообщения об окончании задания. Примечания. <ul style="list-style-type: none"> • Значение по умолчанию, заданное изготовителем — 90 • По истечении указанного периода времени распечатываются все частично распечатанные страницы, еще находящиеся в памяти принтера, после чего выполняется проверка наличия новых заданий на печать. • Значение "Время ожидания печати" доступно только при использовании PCL. При печати заданий с эмуляцией PostScript значение этого параметра игнорируется.
Время ожидания Время ожидания Отключено 15 – 65535	Определяет продолжительность времени (в секундах), по истечении которого отменяется выполнение задания на печать в случае отсутствия дополнительных данных. Примечания. <ul style="list-style-type: none"> • Значение по умолчанию, заданное изготовителем — 40 • Параметр "Время ожидания" доступен только в режиме эмуляции PostScript. При печати заданий с эмуляцией PCL значение этого параметра игнорируется.
Время ожидания Время ожидания задания 5 – 255	Определяет время, в течение которого принтер ожидает вмешательства пользователя, после чего откладывает задания, требующие недоступных ресурсов, и продолжает печать других заданий из очереди. Примечания. <ul style="list-style-type: none"> • Значение по умолчанию, заданное изготовителем — 30 • Этот пункт меню отображается только при наличии в принтере установленного, отформатированного жесткого диска.
Устранение ошибок Автоперезагрузка Перезагружать при простое Перезагружать всегда Не перезагружать никогда	При возвращении принтера к обычному режиму работы автоматически выполняется перезагрузка принтера. Примечание. Заводской настройкой по умолчанию является значение «Переагружать при простое».
Устранение ошибок Максимальное количество перезагрузок 1–20	Количество автоматических перезагрузок, которые может выполнить принтер. Примечание. Значение по умолчанию, заданное изготовителем — 5
Восстановление печати Автопродолжение: Отключено 5 – 255	Если этот режим включен, при возникновении определенных ситуаций в автономном режиме и их сохранении в течение указанного периода времени печать на принтере автоматически возобновляется. Примечание. Значение по умолчанию, заданное изготовителем, — "Отключено".

Параметр	Чтобы
<p>Восстановление печати Восст. после замятия Вкл Выкл Автовыбор</p>	<p>Определяет, должен ли принтер повторять печать замятых страниц.</p> <p>Примечания.</p> <ul style="list-style-type: none"> • Заводской настройкой по умолчанию является значение "Авто". Замятые страницы повторно распечатываются на принтере в том случае, если требуемый для хранения этой страницы объем памяти принтера не задействован для выполнения других задач. • При выборе значения "Вкл." замятые страницы всегда распечатываются на принтере повторно. • При выборе значения "Выкл." замятые страницы никогда не распечатываются на принтере повторно.
<p>Восстановление печати Помощник при замятиях Вкл Выкл</p>	<p>Настройка автоматической проверки замятия бумаги.</p> <p>Примечание. Заводской настройкой по умолчанию является значение "Вкл".</p>
<p>Восстановление печати Защита страницы: Выкл Вкл</p>	<p>Этот режим обеспечивает успешную печать страниц, которые могут не распечатываться в обычном режиме.</p> <p>Примечания.</p> <ul style="list-style-type: none"> • Заводской настройкой по умолчанию является значение "Выкл". При недостаточном объеме памяти для печати всей страницы распечатывается часть страницы. • Если выбрано значение "Вкл.", на принтере выполняется обработка страницы, обеспечивающая печать всей страницы.
<p>Нажатие кнопки перехода в спящий ожидания Не выполнять действий Спящий режим Гиббернация</p>	<p>Определение реакции принтера в состоянии ожидания на кратковременное нажатие кнопки "Спящий режим".</p> <p>Примечания.</p> <ul style="list-style-type: none"> • "Спящий режим" – заводская настройка по умолчанию. • В спящем режиме или режиме гибернации принтер потребляет меньше электроэнергии. • В спящем режиме сенсорный экран отключается и кнопка перехода в спящий режим становится желтой. • Для выхода из спящего режима коснитесь сенсорного экрана или нажмите любую кнопку на панели управления принтера. • В спящем режиме или режиме гибернации сенсорный экран отключается полностью и кнопка перехода в спящий режим мигает желтым.

Параметр	Чтобы
<p>Нажмите и удерживайте кнопку перехода в режим ожидания</p> <p>Не выполнять действий Спящий режим Гибернация</p>	<p>Определение реакции принтера в состоянии ожидания на кратковременное нажатие кнопки "Спящий режим".</p> <p>Примечания.</p> <ul style="list-style-type: none"> • Ничего не делать – заводская настройка по умолчанию. • В спящем режиме или режиме гибернации принтер потребляет меньше электроэнергии. • В спящем режиме сенсорный экран отключается и кнопка перехода в спящий режим становится желтой. • Нажмите и удерживайте кнопку перехода в спящий режим не менее 3 секунд, чтобы перейти в режим гибернации. • Для выхода из спящего режима коснитесь сенсорного экрана или нажмите любую кнопку на панели управления принтера.
<p>Настройки производителя</p> <p>Не восстанавливать Восстановить сейчас</p>	<p>Восстановление заводских настроек принтера, заданных по умолчанию.</p> <p>Примечания.</p> <ul style="list-style-type: none"> • Значение по умолчанию, заданное изготовителем, — "Не восстанавливать". При выборе этого значения сохраняются пользовательские параметры. • При выборе команды "Восстановить сейчас" значения, заданные на заводе-изготовителе, восстанавливаются для всех параметров принтера, кроме параметров меню "Сеть/Порты". Все загруженные файлы, хранящиеся в оперативной памяти, удаляются. Ресурсы, хранящиеся во флэш-памяти и на жестком диске принтера, не удаляются.

Меню "Параметры копирования"

Элементы меню «Параметры копирования» и их описание

Параметр	Чтобы
<p>Тип содержимого</p> <p>Текст Графика Текст/фото Фото</p>	<p>Задание содержимого оригинала.</p> <p>Примечание. Значение по умолчанию, заданное изготовителем — "Текст/Фото".</p>
<p>Источник содержимого</p> <p>Монохромный лазерный Для струйных принтеров Фото/Пленка Журнал Газета Пресса Другое</p>	<p>Определение способа изготовления оригинала.</p> <p>Примечание. Монохромная лазерная печать — заводской параметр по умолчанию.</p>

Параметр	Чтобы
<p>Стороны (двусторонняя печать)</p> <p>1-стор. на 1-стор. 1-стор. на 2-стор. 2-стор. на 1-стор. 2-стор. на 2-стор.</p>	<p>Указать, является оригинал документа двусторонним или односторонним, и определить режим копирования (двусторонний или односторонний).</p> <p>Примечания.</p> <ul style="list-style-type: none"> • 1-стор. на 1-стор. — На оригинале печать выполнена на одной стороне документа; на копии печать выполняется также на одной стороне. • 1-стор. на 2-стор. — На оригинале печать выполнена на одной стороне документа; на копии печать выполняется на обеих сторонах. • 2-стор. на 1-стор. — На оригинале документа печать выполнена на обеих сторонах; на копии печать выполняется на одной стороне. • 2-сторонний на 2-сторонней. — Оригинал документа и копия содержат печатное изображение на обеих сторонах.
<p>Экономия бумаги</p> <p>Выкл 2 стр. книжная 4 стр. книжная 2 стр. альбомная 4 стр. альбомная</p>	<p>Разрешить копирование двух или четырех листов документа на одной странице.</p> <p>Примечание. Заводской настройкой по умолчанию является значение "Выкл".</p>
<p>Печать рамок вокруг страниц</p> <p>Вкл Выкл</p>	<p>Указание необходимости печати рамки страниц.</p> <p>Примечание. Заводской настройкой по умолчанию является значение "Выкл".</p>
<p>Разобрать</p> <p>1,1,1 - 2,2,2 1,2,3 - 1,2,3</p>	<p>Определение последовательности выдачи страниц при печати нескольких копий.</p> <p>Примечание. Заводской настройкой по умолчанию является значение «1,2,3–1,2,3».</p>

Параметр	Чтобы
Формат оригинала Letter (по умолчанию) Legal Executive Folio Statement Oficio (Мехико) Универсальный Автораспознавание формата A4 A5 A6 JIS B5 Сложный материал формата Letter Сложный материал формата A5 Сложный материал формата Legal Сложный материал формата A4 Наст.разм.скан.изобр. [x] Оригинал книги Визитные карточки 3 x 5 дюйма 4 x 6 дюйма Личная карта	Указание формата оригинала документа. Примечания. <ul style="list-style-type: none"> • В США заводская настройка по умолчанию является 5. • Значение по умолчанию, заданное изготовителем для других стран — "A4".
Источник бумаги для копий Лоток [x] Автовыбор формата Устройство ручной подачи	Указание источника бумаги для заданий копирования. Примечание. По умолчанию используется лоток 1.
Разделители прозрачных пленок Вкл Выкл	Размещение листа бумаги между прозрачными пленками. Примечание. Заводской настройкой по умолчанию является значение "Вкл".
Страницы-разделители Выкл Между копиями Между заданиями Между страницами	Размещение листа бумаги между страницами, копиями или заданиями. Примечание. Заводской настройкой по умолчанию является значение "Выкл".
Источник страницы-разделителя Лоток [x] Устройство ручной подачи	Указание источника страницы-разделителя. Примечание. По умолчанию используется лоток 1.
Плотность 1–9	Определение уровня плотности для задания копирования. Примечание. Значение по умолчанию, заданное изготовителем — 5

Параметр	Чтобы
Выходной лоток Стандартный лоток Лоток [x]	Определяет стандартный выходной лоток для заданий копирования. Примечания. <ul style="list-style-type: none"> • Значение по умолчанию, заданное изготовителем — "Стандартный выходной лоток". • "Лоток [x]" - появляется только если установлен как минимум один дополнительный лоток.
Количество копий 1 - 999	Определение количества копий для задания копирования. Примечание. Значение по умолчанию, заданное изготовителем — 1
Верхний/нижний колонтитул [Местоположение] Выкл Дата и время Номер страницы Польз. текст Печать на Все страницы Только первая страница Все, кроме первой страницы Польз. текст	Указание данных верхнего и нижнего колонтитула и его местоположения на странице. Для выбора местоположения, выберите один из следующих параметров: <ul style="list-style-type: none"> • Слева сверху • Сверху посередине • Справа сверху • Слева снизу • Снизу посередине • Справа снизу Примечания. <ul style="list-style-type: none"> • "Выкл." — значение по умолчанию для местоположения. • "Все страницы" — заводская настройка по умолчанию для параметра "Печать на".
Перекрытие Конфиденциальная Копировать Черновое Срочный Пользовательский Выкл	Указание текста наложения, который распечатывается на каждой странице копии. Примечание. Заводской настройкой по умолчанию является значение "Выкл.".
Пользовательское наложение	Указание пользовательского текста наложения. Примечание. Можно ввести не более 64 знаков.
Разрешить приоритетные копии Вкл Выкл	Разрешить прерывание задания на печать для копирования страницы или документа. Примечание. Заводской настройкой по умолчанию является значение "Вкл.".
Польз. задание на сканирование Вкл Выкл	Копирование в одном задании на копирование документ, содержащий бумагу разного формата. Примечания. <ul style="list-style-type: none"> • Заводской настройкой по умолчанию является значение "Выкл". • Это меню отображается только при наличии в принтере установленного жесткого диска.

Параметр	Чтобы
Разр. сохр. в виде кода б. дост. Вкл Выкл	Сохранить пользовательские настройки копирования в виде клавиш быстрого доступа. Примечание. Заводской настройкой по умолчанию является значение "Вкл".
Удаление фона с -4 до 4	Регулирование степени видимости фона, видимого на копии. Примечание. Значение по умолчанию, заданное изготовителем — 0
Автоцентрирование Выкл Вкл	Автоматически расположить содержимое по центру страницы. Примечание. Заводской настройкой по умолчанию является значение "Выкл".
Контрастность 0–5 Оптимизац. в зависим. от содерж.	Задать контрастность, используемую для задания копирования. Примечание. Значение по умолчанию, заданное изготовителем, — "Оптимизац. в зависим. от содерж."
Зеркальное отображение Выкл Вкл	Создание зеркального отображения оригинала документа. Примечание. Заводской настройкой по умолчанию является значение "Выкл".
Негатив изображения Выкл Вкл	Создать изображение негатива для оригинала. Примечание. Заводской настройкой по умолчанию является значение "Выкл".
Темные детали с -4 до 4	Настроить затенение деталей, видимых на копии. Примечание. Значение по умолчанию, заданное изготовителем — 0
Резкость 1–5	Настроить степень резкости копии. Примечание. Значение по умолчанию, заданное изготовителем — 3
Образец копии Выкл Вкл	Создать образец копии оригинала. Примечание. Заводской настройкой по умолчанию является значение "Выкл".

Меню "Параметры факса"

Меню "Режим факса (Настройка аналогового факса)"

Режим «Настройка аналогового факса» служит для передачи факса посредством телефонной линии.

Параметры факса - Общие

Параметр	Чтобы
Имя факса	Служит для задания имени факса в принтере.
Номер факса	Определяет номер телефона для передачи факса.
Идентификационный номер факса Имя факса Номер факса	Определяет способ идентификации факса.

Параметр	Чтобы
Разрешить передачу факса вручную Вкл Выкл	Служит для перевода принтера в режим передачи факсов только вручную; для этого режима требуется разветвитель телефонной линии и телефонная трубка. Примечания. <ul style="list-style-type: none"> • Заводской настройкой по умолчанию является значение "Выкл". • Используйте обычный телефонный аппарат для ответа на входящий сигнал факсимильной связи и для набора номера факса. • Нажмите # 0 на цифровой клавиатуре, чтобы перейти напрямую к функции отправки факса вручную.
Использование памяти Все полученные В основном прием Равно В основном отправка Все отправленные	Определяет распределение энергонезависимой памяти между заданиями отправки и приема факсов. Примечания. <ul style="list-style-type: none"> • Значение по умолчанию, заданное изготовителем — «Поровну». Это значение служит для разделения памяти поровну между заданиями приема и передачи факсов. • Значение "В основном передача" указывает, что большая часть памяти используется для передачи заданий факсимильной связи. • Значение "Только передача" указывает, что память используется только для передачи факсов. • Значение "Только прием" указывает, что память используется только для получения заданий факсимильной связи. • Значение "В основном прием" указывает, что большая часть памяти используется для приема заданий факсимильной связи.
Отмена факсов Разрешить Запрещено	Определяет, разрешена ли отмена заданий факсимильной связи. Примечание. Заводской настройкой по умолчанию является значение "Разрешить".
шаблон АОН Выкл Основной Альтернативный	Задание типа используемого шаблона АОН.
Маскирование номеров факсов Выкл Слева Справа	Определяет направление, в котором выполняется маскирование цифр номера исходящего факса. Примечания. <ul style="list-style-type: none"> • Заводской настройкой по умолчанию является значение "Выкл". • Количество скрываемых символов задается параметром "Маскируемые цифры".
Маскируемые цифры 0–58	Определяет количество цифр, маскируемых в номере исходящего факса. Примечание. Значение по умолчанию, заданное изготовителем — 0

Параметр	Чтобы
Титульная страница факса Титульная страница факса Выкл. по умолчанию Вкл. по умолчанию Не использовать Всегда использовать Включить получателя Вкл Выкл Включить отправителя Вкл Выкл С помощью Включить сообщение Вкл Выкл Сообщение Включить логотип Вкл Выкл Включить ниж. колонтитул [x] Вкл Выкл Нижний колонтитул [x]	Настройка титульной страницы факса. Примечание. "Выкл. по умолчанию" — заводская настройка по умолчанию для всех параметров титульной страницы факса.

Параметры передачи факсов

Параметр	Чтобы
Разрешение Стандартный Высокое 200 точек/дюйм Сверхвысокое 300 точек/дюйм Наивысшее 600 точек/дюйм	Задает качество в точках на дюйм (точек/дюйм). Чем выше разрешение, тем лучше качество печати; однако при этом увеличивается время передачи исходящих факсов. Примечание. Значение по умолчанию, заданное изготовителем, — "Стандартное".

Параметр	Чтобы
Формат оригинала Letter (по умолчанию) Legal Executive Folio Statement Oficio (Мехико) Универсальный Автораспознавание формата Смешанный формат A4 A5 A6 JIS B5 Наст.разм.скан.изобр. [x] Оригинал книги Визитные карточки 3 x 5 " 4 x 6 "	Указание формата оригинала документа. Примечание. Для США заводской настройкой по умолчанию является 5. Значение по умолчанию, заданное изготовителем для других стран — "A4".
Стороны (двусторонняя печать) Выкл Длинная сторона Короткая сторона	Определяет, в каком направлении текст и графика располагаются на странице. Примечания. <ul style="list-style-type: none"> • Заводской настройкой по умолчанию является значение "Выкл". • При использовании переплета по длинной стороне страницы переплетаются по длинной кромке страницы (с левой стороны при использовании книжной ориентации и с верхней стороны при использовании альбомной ориентации). • При использовании переплета по короткой стороне страницы переплетаются по короткой кромке страницы (с верхней стороны при использовании книжной ориентации и с левой стороны при использовании альбомной ориентации).
Тип содержимого Текст Графика Текст/фото Фото	Задание содержимого оригинала. Примечание. Заводской настройкой по умолчанию является значение "Текст".
Источник содержимого Монохромный лазерный Для струйных принтеров Фото/Пленка Журнал Газета Пресса Другое	Определение способа изготовления оригинала. Примечание. Монохромная лазерная печать — заводской параметр по умолчанию.

Параметр	Чтобы
Плотность 1–9	Делает документ более светлым или темным. Примечание. Значение по умолчанию, заданное изготовителем — 5
Префикс набора	Позволяет ввести префикс набора, например, 99. Предоставляется поле для ввода цифр.
Правила набор префикса Правило префикса [x]	Определяет правило префикса набора.
Автоматический повтор набора 0–9	Определяет число попыток передачи принтером факса на указанный номер. Примечание. Значение по умолчанию, заданное изготовителем — 5
Частота повтора 1–200	Определяет промежуток времени (в минутах) между повторными наборами номера. Примечание. Значение по умолчанию, заданное изготовителем — 3
Через УАТС Да Нет	Служит для включения или отключения режима скрытого набора номера коммутатором без тонального сигнала набора номера. Примечание. Значение по умолчанию, заданное изготовителем, — "Нет".
Включить ЕСМ Да Нет	Включение или отключение режима коррекции ошибок для заданий факсимильной связи. Примечание. Значение по умолчанию, заданное изготовителем, — "Да".
Включить сканирование с передачей по факсу Вкл Выкл	Позволяет передавать отсканированные факсы на принтер. Примечание. Заводской настройкой по умолчанию является значение "Вкл".
Драйвер на факс Да Нет	Разрешает передачу факсимильных заданий через драйвер принтера. Примечание. Значение по умолчанию, заданное изготовителем, — "Да".
Разр. сохр. в виде кода б. дост. Вкл Выкл	Сохраняет номера факсов в виде кодов быстрого доступа в принтере. Примечание. Заводской настройкой по умолчанию является значение "Вкл".
Режим набора Звук Импульсный	Определение звука набора — тональный или импульсный. Примечание. Тональный - заводская настройка по умолчанию.
Максимальная скорость 2400 4800 9600 14400 33600	Определяет максимальную скорость передачи данных факсимильного сообщения. Примечание. Значение по умолчанию, заданное изготовителем — 33600

Параметр	Чтобы
Польз. задание на сканирование Вкл Выкл	Сканирует документ, содержащий бумагу разного формата, в один файл. Примечание. Заводской настройкой по умолчанию является значение "Выкл".
Предварительный просмотр сканирования Вкл Выкл	Определяет режим предварительного просмотра для заданий сканирования. Примечание. Заводской настройкой по умолчанию является значение "Выкл".
Удаление фона с -4 до 4	Настройка степени видимости фона на сканированном изображении. Примечание. Значение по умолчанию, заданное изготовителем — 0
Контрастность 0–5 Оптимизац. в зависим. от содерж.	Задание контрастности сканируемого изображения. Примечание. Значение по умолчанию, заданное изготовителем, — "Оптимизац. в зависим. от содерж."
Зеркальное отображение Выкл Вкл	Создание зеркального отображения оригинала документа. Примечание. Заводской настройкой по умолчанию является значение "Выкл".
Негатив изображения Выкл Вкл	Создать изображение негатива для оригинала. Примечание. Заводской настройкой по умолчанию является значение "Выкл".
Темные детали с -4 до 4	Служит для настройки затенения видимых деталей. Примечание. Значение по умолчанию, заданное изготовителем — 0
Сканир. от края до края Выкл Вкл	Определяет, выполняется ли сканирование оригинала от края до края перед отправкой факса. Примечание. Заводской настройкой по умолчанию является значение "Выкл".
Резкость 1–5	Настройка резкости факса. Примечание. Значение по умолчанию, заданное изготовителем — 3
Температура с -4 до 4	Укажите "теплый" или "прохладный" вывод. Значение "прохладный" создает изображение с оттенками голубого; значение "теплый" создает изображение с оттенками красного. Примечание. Значение по умолчанию, заданное изготовителем — 0

Параметры приема факсов

Параметр	Чтобы
Разрешить прием факсов Вкл Выкл	Позволяет принтеру получать задания факса. Примечание. Заводской настройкой по умолчанию является значение "Вкл".

Параметр	Чтобы
Ожидание задания факса Отсутствует Тонер Тонер и расходные материалы	Удалите из очереди все задания факса, если для задания требуются особые недоступные ресурсы. Примечание. Заводская настройка по умолчанию - "Нет".
Звонков до ответа 1–25	Определяет число звонков до ответа на входящий вызов факсимильной связи. Примечание. Значение по умолчанию, заданное изготовителем — 3
Автоматическое уменьшение Вкл Выкл	Масштабирование входящего факса в соответствии с форматом бумаги, загруженной в указанное устройство подачи бумаги для факса. Примечание. Заводской настройкой по умолчанию является значение "Вкл".
Устройство подачи Автовыбор Лоток [x] Многоцелевое устройство подачи	Указывает устройство подачи для печати входящих факсов. Примечание. Заводской настройкой по умолчанию является значение "Авто".
Стороны (двусторонняя печать) Выкл Вкл	Включение двусторонней печати для входящих факсов. Примечание. Заводской настройкой по умолчанию является значение "Выкл".
Страницы-разделители Выкл Перед заданием После задания	Позволяет принтеру включать страницы-разделители для входящих факсов. Примечание. Заводской настройкой по умолчанию является значение "Выкл".
Источник страницы-разделителя Лоток [x] Устройство ручной подачи	Указывает, когда принтер выдаст страницу-разделитель. Примечание. По умолчанию используется лоток 1.
Выходной лоток Стандартный лоток Лоток [x]	Определяет выходной лоток для принятых факсов. Примечание. Значение по умолчанию, заданное изготовителем — "Стандартный выходной лоток".
Нижний колонтитул Вкл Выкл	Печать информации о передаче внизу каждой страницы принятого факса. Примечание. Заводской настройкой по умолчанию является значение "Выкл".
Максимальная скорость 2400 4800 9600 14400 33600	Определяет максимальную скорость передачи данных для принятых факсов. Примечание. Значение по умолчанию, заданное изготовителем — 33600
Пересылка факса Печать Печать и отправка Переслать	Включение пересылки принятых факсов другим получателям. Примечание. Значение по умолчанию, заданное изготовителем — "Печатать".

Параметр	Чтобы
Пересылка Факс Электронная почта FTP LDSS eSF	Определяет тип получателя, которому пересылается факс. Примечания. <ul style="list-style-type: none"> • Значение по умолчанию, заданное изготовителем — "Факс". • Этот элемент доступен только со встроенного веб-сервера принтера.
Пересылка по коду быстрого доступа	Позволяет ввести номер быстрого выбора, соответствующий типу получателя (Факс, Эл.почта, FTP, LDSS или eSF).
Блокировать факсы без имени Выкл Вкл	Включение блокирования входящих факсов, передаваемых с устройств с неизвестным идентификатором факса. Примечание. Заводской настройкой по умолчанию является значение "Выкл".
Список запрещенных факсов	Включение списка номеров запрещенных факсов, хранящихся в принтере.
Откладывание факсов Режим отложенной факсимильной связи Выкл Всегда вкл Вручную Запланированный Планирование отложенных факсов	Разрешает отложенные факсы постоянно или в соответствии с указанным расписанием. Примечание. Заводской настройкой по умолчанию является значение "Выкл".

Параметры журнала факсов

Параметр	Чтобы
Журнал передачи Напечатать журнал Не печатать журнал Печатать только при ошибке	Включение печати журнала передачи после выполнения каждого задания факсимильной связи. Примечание. Значение по умолчанию, заданное изготовителем, — "Напечатать журнал".
Журнал ошибок при приеме Не печатать никогда Печатать при ошибке	Включение печати журнала ошибок при приеме в случае возникновения ошибки приема. Примечание. Не печатать - заводская настройка по умолчанию.
Автоматическая печать отчетов Вкл Выкл	Включение автоматической печати журналов факсимильной связи. Примечания. <ul style="list-style-type: none"> • Заводской настройкой по умолчанию является значение "Вкл". • Журналы печатаются после выполнения каждого 200 задания факса.
Источник бумаги для журналов Лоток [x] Устройство ручной подачи	Служит для выбора устройства подачи бумаги при печати журналов. Примечание. По умолчанию используется лоток 1.
Отображение журналов Имя удаленной станции Набранный номер	Определяет отображение в распечатанных журналах набранного номера или имени факса. Примечание. "Имя удаленной станции" - заводская настройка по умолчанию.

Параметр	Чтобы
Включить журнал заданий Вкл Выкл	Разрешает доступ к журналу заданий факса. Примечание. Заводской настройкой по умолчанию является значение "Вкл".
Включить журнал вызовов Вкл Выкл	Разрешает доступ к журналу вызовов факса. Примечание. Заводской настройкой по умолчанию является значение "Вкл".
Выходной лоток при печати журналов Стандартный лоток Лоток [x]	Определяет выходной лоток для распечатанных журналов факсимильной связи. Примечание. Значение по умолчанию, заданное изготовителем — "Стандартный выходной лоток".

Параметры динамика

Параметр	Чтобы
Режим динамика Всегда выкл Включено, когда подключено Всегда вкл	Определяет режим работы динамика. Примечания. <ul style="list-style-type: none"> • Значение по умолчанию, заданное изготовителем, — "Включено, когда подключено". Динамик включен до установления соединения факсимильной связи. • Параметр "Всегда включено" служит для включения динамика. • Параметр "Всегда выключено" служит для выключения динамика.
Громкость динамика Высокое Тихий	Служит для управления параметром громкости. Примечание. Значение по умолчанию, заданное изготовителем, — "Высокое".
Громкость звонка Выкл Вкл	Служит для управления громкостью звонка динамика факса. Примечание. Заводской настройкой по умолчанию является значение "Вкл".

Ответ включен

Параметр	Чтобы
Все звонки Только один звонок Только двойной звонок Только тройной звонок Только единичные или двойные звонки Только единичные или тройные звонки Только двойной или тройной звонок	Определяет шаблоны звонка при ответе принтера на звонки. Примечание. "Все звонки" — заводская настройка по умолчанию.

Меню "Параметры электронной почты"

Параметр	Чтобы
Настройка сервера электронной почты Тема Сообщение Имя файла	Отображает информацию о сервере электронной почты. Примечания. <ul style="list-style-type: none"> • Для поля темы установлено ограничение 255 символов. • Длина сообщения не должна превышать 512 символов.
Настройка сервера электронной почты Передать мне копию Не отображается Вкл. по умолчанию Выкл. по умолчанию Всегда вкл	Служит для передачи копии сообщения электронной почты отправителю. Примечание. "Никогда" — заводская настройка по умолчанию.
Настройка сервера электронной почты Максимальный размер электронной почты 0-65535 КБ	Задаёт максимальный размер сообщения электронной почты в килобайтах (КБ). Примечание. Эл. письма больше указанного размера не отправляются.
Настройка сервера электронной почты Сообщение о недопустимом размере	Служит для передачи сообщения при превышении допустимого размера сообщения электронной почты.
Настройка сервера электронной почты Ограничить получателей	Указывает на имя домена, например, имя домена организации, а затем ограничивает адреса получателей сообщений электронной почты до одного этого имени домена Примечания. <ul style="list-style-type: none"> • Электронную почту можно отправить только на указанный домен. • Допускается задание только одного домена.
Настройка сервера электронной почты Настройка Web Link Сервер Вход Пароль Путь Имя файла Web Link	Определение пути для почтового сервера, например: <code>/directory/path</code> . Примечание. Символы * : ? < > недопустимы в имени пути.
Формат PDF (.pdf) Защищенный PDF TIFF (.tif) JPEG (.jpg) XPS (.xps)	Определяет формат для сканированного файла. Примечание. Значение по умолчанию, заданное изготовителем, — "PDF (.pdf)".
Версия PDF 1.2–1.6 A–1a	Служит для задания версии файла PDF, который необходимо сканировать в сообщение электронной почты. Примечание. Значение по умолчанию, заданное изготовителем — 1.5

Параметр	Чтобы
Тип содержимого Графика Текст Текст/фото Фото	Задание содержимого оригинала. Примечание. Значение по умолчанию, заданное изготовителем — "Текст/Фото".
Источник содержимого Монохромный лазерный Цветной лазерный Для струйных принтеров Фото/Пленка Журнал Газета Пресса Другое	Определение способа изготовления оригинала. Примечание. Монохромная лазерная печать — заводской параметр по умолчанию.
Разрешение 75 т/д 150 т/д 200 т/д 300 т/д 400 т/д 600 т/д	Определяет разрешение в точках на дюйм для сканирования. Примечание. Значение по умолчанию, заданное изготовителем, — 150 dpi.
Плотность 1–9	Делает документ более светлым или темным. Примечание. Значение по умолчанию, заданное изготовителем — 5
Ориентация Книжная Альбомная	Определяет ориентацию отсканированного изображения. Примечание. Значение по умолчанию, заданное изготовителем, — "Книжная".

Параметр	Чтобы
<p>Формат оригинала</p> <p>Letter (по умолчанию) Legal Executive Folio Statement Oficio (Мехико) Универсальный Автораспознавание формата Смешанный формат A4 A5 A6 JIS B5 Сложный материал формата Letter Сложный материал формата A5 Сложный материал формата Legal Сложный материал формата A4 Наст.разм.скан.изобр. [x] Оригинал книги Визитные карточки 3 x 5 " 4 x 6 "</p>	<p>Определяет формат бумаги для сканируемого документа.</p> <p>Примечания.</p> <ul style="list-style-type: none"> • Значение по умолчанию, заданное изготовителем для других стран — "A4". • В США заводская настройка по умолчанию является 5.
<p>Стороны (двусторонняя печать)</p> <p>Выкл Длинная сторона Короткая сторона</p>	<p>Определяет, в каком направлении текст и графика располагаются на странице.</p> <p>Примечания.</p> <ul style="list-style-type: none"> • Заводской настройкой по умолчанию является значение "Выкл". • При использовании переплета по длинной стороне страницы переплетаются по длинной кромке страницы (с левой стороны при использовании книжной ориентации и с верхней стороны при использовании альбомной ориентации). • При использовании переплета по короткой стороне страницы переплетаются по короткой кромке страницы (с верхней стороны при использовании книжной ориентации и с левой стороны при использовании альбомной ориентации).
<p>Качество JPEG</p> <p>Оптимизац. в зависим. от содерж. 5–90</p>	<p>Задаёт качество фотоизображения JPEG в зависимости от размера файла и качества изображения.</p> <p>Примечания.</p> <ul style="list-style-type: none"> • Значение по умолчанию, заданное изготовителем, — "Оптимизац. в зависим. от содерж." • При значении 5 уменьшается размер файла, однако качество изображения ухудшается. • Значение 90 обеспечивает наилучшее качество изображения, однако файл имеет очень большой размер. • Этот параметр меню предусмотрен для всех функций сканирования.

Параметр	Чтобы
Текст по умолчанию 5–90	Задаёт качество изображения текста в зависимости от размера файла и качества изображения. Примечание. Значение по умолчанию, заданное изготовителем — 75
Текст/Фото по умолчанию 5–90	Задание качества изображения текста или фотографии в зависимости от размера файла и качества изображения. Примечание. Значение по умолчанию, заданное изготовителем — 75
Фото по умолчанию 5–90	Задание качества изображения фотографии в зависимости от размера файла и качества изображения. Примечание. Значение по умолчанию, заданное изготовителем — 50
Отпр. изобр. по эл. почте как Вложение Web Link	Определяет способ передачи изображений. Примечание. Значение по умолчанию, заданное изготовителем, — "Вложение".
Использовать многостраничные файлы Tiff Вкл Выкл	Предлагает выбор между одностраничными и многостраничными файлами TIFF. При сканировании многостраничного документа в эл. сообщение, создается либо один файл TIFF, содержащий все страницы, либо несколько файлов TIFF, каждый из которых содержит по одной странице документа. Примечания. <ul style="list-style-type: none"> • Заводской настройкой по умолчанию является значение "Вкл". • Этот параметр меню предусмотрен для всех функций сканирования.
Журнал передачи Напечатать журнал Не печатать журнал Печатать только при ошибке	Определяет режим печати журнала передачи. Примечание. Значение по умолчанию, заданное изготовителем, — "Напечатать журнал".
Источник бумаги для журналов Лоток [x] Устройство ручной подачи	Определяет источник бумаги для распечатываемых журналов электронной почты. Примечание. По умолчанию используется лоток 1.
Выходной лоток при печати журналов Стандартный лоток Лоток [x]	Определяет выходной лоток для журнала FTP. Примечания. <ul style="list-style-type: none"> • Значение по умолчанию, заданное изготовителем — "Стандартный выходной лоток". • «Лоток [x]» — появляется только если установлен как минимум один дополнительный выходной лоток.
Польз. задание на сканирование Вкл Выкл	Копирование документов, содержащих страницы разного формата Примечание. Заводской настройкой по умолчанию является значение "Выкл".
Предварительный просмотр сканирования Вкл Выкл	Определяет режим предварительного просмотра для заданий сканирования. Примечание. Заводской настройкой по умолчанию является значение "Выкл".

Параметр	Чтобы
Разр. сохр. в виде кода б. дост. Вкл Выкл	Сохраняет адрес электронной почты в виде клавиш быстрого доступа. Примечания. <ul style="list-style-type: none"> • Заводской настройкой по умолчанию является значение "Вкл". • Если выбрано значение "Выкл", кнопка "Сохранение в виде кода быстрого доступа" не отображается на экране "Назначение электронной почты".
Удаление фона с -4 до 4	Настройка степени видимости фона на сканированном изображении. Примечание. Значение по умолчанию, заданное изготовителем — 0
Контрастность 0–5 Оптимизац. в зависим. от содерж.	Определяет контрастность выходного документа. Примечание. Значение по умолчанию, заданное изготовителем, — "Оптимизац. в зависим. от содерж."
Зеркальное отображение Выкл Вкл	Создание зеркального отображения оригинала документа. Примечание. Заводской настройкой по умолчанию является значение "Выкл".
Негатив изображения Выкл Вкл	Создать изображение негатива для оригинала. Примечание. Заводской настройкой по умолчанию является значение "Выкл".
Темные детали с -4 до 4	Регулирование степени видимости темных деталей на сканированном изображении. Примечание. Значение по умолчанию, заданное изготовителем — 0
Сканир. от края до края Выкл Вкл	Определяет, выполняется ли сканирование оригинала от края до края. Примечание. Заводской настройкой по умолчанию является значение "Выкл".
Резкость 1–5	Настройка степени резкости на сканированном изображении. Примечание. Значение по умолчанию, заданное изготовителем — 3
Температура с -4 до 4	Позволяет пользователю указать значения для изображений «теплый» или «прохладный». Значение "прохладный" создает изображение с оттенками голубого; значение "теплый" создает изображение с оттенками красного.
Использовать сс:/всс: Выкл Вкл	Разрешение использования полей копии:и скрытойкопии. Примечание. Заводской настройкой по умолчанию является значение "Выкл".

Меню "Параметры FTP"

Параметр	Чтобы
Формат PDF (.pdf) Защищенный PDF (.pdf) TIFF (.tif) JPEG (.jpg) XPS (.xps)	Указывает формат файла для передачи по FTP. Примечание. Значение по умолчанию, заданное изготовителем, — "PDF (.pdf)".
Версия PDF 1.2–1.6 A–1a	Задает версию файла PDF для отправки на FTP. Примечание. Значение по умолчанию, заданное изготовителем — 1.5
Тип содержимого Текст Графика Текст/фото Фото	Задание содержимого оригинала. Примечание. Значение по умолчанию, заданное изготовителем — "Текст/Фото".
Источник содержимого Монохромный лазерный Цветной лазерный Для струйных принтеров Фото/Пленка Журнал Газета Пресса Другое	Определение способа изготовления оригинала. Примечание. Монохромная лазерная печать — заводской параметр по умолчанию.
Разрешение 75 т/д 150 т/д 200 т/д 300 т/д 400 т/д 600 т/д	Определяет разрешение в точках на дюйм (dpi) для сканирования. Примечание. Значение по умолчанию, заданное изготовителем, — 150 dpi.
Плотность 1–9	Делает документ более светлым или темным. Примечание. Значение по умолчанию, заданное изготовителем — 5
Ориентация Книжная Альбомная	Определяет ориентацию отсканированного изображения. Примечание. Значение по умолчанию, заданное изготовителем, — "Книжная".

Параметр	Чтобы
<p>Формат оригинала</p> <p>Letter (по умолчанию) Legal Executive Folio Statement Oficio (Мехико) Универсальный Автораспознавание формата Смешанный формат A4 A5 A6 JIS B5 Сложный материал формата Letter Сложный материал формата A5 Сложный материал формата Legal Сложный материал формата A4 Наст.разм.скан.изобр. [x] Оригинал книги Визитные карточки 3 x 5" 4 x 6"</p>	<p>Указание формата оригинала документа.</p> <p>Примечания.</p> <ul style="list-style-type: none"> • В США заводская настройка по умолчанию является 5. • Значение по умолчанию, заданное изготовителем для других стран — "A4".
<p>Стороны (двусторонняя печать)</p> <p>Выкл Длинная сторона Короткая сторона</p>	<p>Определяет ориентацию текста и графики на странице.</p> <p>Примечания.</p> <ul style="list-style-type: none"> • Заводской настройкой по умолчанию является значение "Выкл". • Длинная сторона - листы сшиваются вдоль длинной стороны страницы (левая сторона при книжной ориентации, верхняя сторона при альбомной ориентации). • Короткая сторона - листы сшиваются вдоль короткой стороны страницы (верхняя сторона при книжной ориентации, левая сторона при альбомной ориентации).
<p>Качество JPEG</p> <p>Оптимизац. в зависим. от содерж. 5–90</p>	<p>Задание качества изображения JPEG в зависимости от размера файла и качества изображения.</p> <p>Примечания.</p> <ul style="list-style-type: none"> • Значение по умолчанию, заданное изготовителем, — "Оптимизац. в зависим. от содерж." • При значении 5 уменьшается размер файла, однако качество изображения ухудшается. • Значение 90 обеспечивает наилучшее качество изображения, однако файл имеет очень большой размер. • Этот параметр меню предусмотрен для всех функций сканирования.

Параметр	Чтобы
Текст по умолчанию 5–90	Задание качества текста в зависимости от размера файла и качества изображения/ Примечание. Значение по умолчанию, заданное изготовителем — 75
Текст/Фото по умолчанию 5–90	Задание качества изображения текста или фотографии в зависимости от размера файла и качества изображения. Примечание. Значение по умолчанию, заданное изготовителем — 75
Фото по умолчанию 5–90	Задание качества изображения в зависимости от размера файла и качества изображения. Примечание. Значение по умолчанию, заданное изготовителем — 50
Использовать многостраничные файлы TIFF Вкл Выкл	Предлагает выбор между одностраничными и многостраничными файлами TIFF. При сканировании многостраничного документа в FTP создается либо один файл TIFF, содержащий все страницы, либо несколько файлов TIFF, каждый из которых содержит по одной странице документа. Примечания. <ul style="list-style-type: none"> • Заводской настройкой по умолчанию является значение "Вкл". • Этот параметр меню предусмотрен для всех функций сканирования.
Журнал передачи Напечатать журнал Не печатать журнал Печатать только при ошибке	Определяет режим печати журнала передачи. Примечание. Значение по умолчанию, заданное изготовителем, — "Напечатать журнал".
Источник бумаги для журналов Лоток [x] Устройство ручной подачи	Определяет источник бумаги для распечатываемых журналов FTP. Примечание. По умолчанию используется лоток 1.
Выходной лоток при печати журналов Стандартный лоток Лоток [x]	Определяет выходной лоток для журнала FTP. Примечания. <ul style="list-style-type: none"> • Значение по умолчанию, заданное изготовителем — "Стандартный выходной лоток". • "Лоток [x]" - появляется только если установлен как минимум один дополнительный лоток.
Имя файла	Введите базовое имя файла. Примечание. Отображаются только первые 53 символов имени.
Польз. задание на сканирование Выкл Вкл	Позволяет копировать документ, содержащий бумагу разного формата, в одном задании сканирования. Примечание. Заводской настройкой по умолчанию является значение "Выкл".

Параметр	Чтобы
Предварительный просмотр сканирования Вкл Выкл	Определяет режим предварительного просмотра для заданий сканирования. Примечания. <ul style="list-style-type: none"> • Заводской настройкой по умолчанию является значение "Выкл". • Этот пункт меню отображается только при наличии в принтере установленного, отформатированного жесткого диска.
Разр. сохр. в виде кода б. дост. Вкл Выкл	Включает создание кодов быстрого доступа для адресов FTP. Примечание. Заводской настройкой по умолчанию является значение "Вкл".
Удаление фона с -4 до 4	Регулирование степени видимости фона, видимого на копии. Примечание. Значение по умолчанию, заданное изготовителем — 0
Контрастность 0–5 Оптимизац. в зависим. от содерж.	Определяет контрастность выходного документа. Примечание. Значение по умолчанию, заданное изготовителем, — "Оптимизац. в зависим. от содерж."
Зеркальное отображение Выкл Вкл	Создание зеркального отображения оригинала документа. Примечание. Заводской настройкой по умолчанию является значение "Выкл".
Негатив изображения Выкл Вкл	Создать изображение негатива для оригинала. Примечание. Заводской настройкой по умолчанию является значение "Выкл".
Темные детали с -4 до 4	Регулирование степени видимости темных деталей на сканированном изображении. Примечание. Значение по умолчанию, заданное изготовителем — 0
Сканир. от края до края Выкл Вкл	Определяет, выполняется ли сканирование оригинала от края до края. Примечание. Заводской настройкой по умолчанию является значение "Выкл".
Резкость 1–5	Настройка степени резкости на сканированном изображении. Примечание. Значение по умолчанию, заданное изготовителем — 3
Температура с -4 до 4	Позволяет пользователю указать значения для изображений «теплый» или «прохладный». Значение "прохладный" создает изображение с оттенками голубого; значение "теплый" создает изображение с оттенками красного.

Меню флэш-диска

Параметры сканирования

Параметр	Чтобы
Формат PDF (.pdf) Защищенный PDF TIFF (.tif) JPEG (.jpg) XPS (.xps)	Определяет формат файла для отправки через FTP. Примечание. Значение по умолчанию, заданное изготовителем, — "PDF (.pdf)".
Версия PDF 1.2–1.6 A-1a	Устанавливает версию файла PDF для отправки через FTP. Примечание. Значение по умолчанию, заданное изготовителем — 1.5
Тип содержимого Текст Графика Текст/фото Фото	Задание содержимого оригинала. Примечание. Значение по умолчанию, заданное изготовителем — "Текст/Фото".
Источник содержимого Монохромный лазерный Для струйных принтеров Фото/Пленка Журнал Газета Пресса Другое	Определение способа изготовления оригинала. Примечание. Монохромная лазерная печать — заводской параметр по умолчанию.
Разрешение 75 dpi 150 dpi 200 dpi 300 dpi 400 dpi 600 dpi	Определяет разрешение в точках на дюйм для сканирования. Примечание. Значение по умолчанию, заданное изготовителем, — 150 dpi.
Плотность 1–9	Делает документ более светлым или темным. Примечание. Значение по умолчанию, заданное изготовителем — 5
Ориентация Книжная Альбомная	Определяет ориентацию отсканированного изображения. Примечание. Значение по умолчанию, заданное изготовителем, — "Книжная".

Параметр	Чтобы
<p>Формат оригинала</p> <p>Letter (по умолчанию) Legal Executive Folio Statement Oficio (Мехико) Автораспознавание формата Смешанный формат A4 A5 A6 JIS B5 Сложный материал формата Letter Сложный материал формата A5 Сложный материал формата Legal Сложный материал формата A4 Наст.разм.скан.изобр. [x] Оригинал книги Визитные карточки 3 x 5 " 4 x 6 "</p>	<p>Указание формата оригинала документа.</p> <p>Примечание. В США заводская настройка по умолчанию является 5. Значение по умолчанию, заданное изготовителем для других стран — "A4".</p>
<p>Стороны (двусторонняя печать)</p> <p>Выкл Длинная сторона Короткая сторона</p>	<p>Определяет, в каком направлении текст и графика располагаются на странице.</p> <p>Примечания.</p> <ul style="list-style-type: none"> • Заводской настройкой по умолчанию является значение "Выкл". • При использовании переплета по длинной стороне страницы переплетаются по длинной кромке страницы (с левой стороны при использовании книжной ориентации и с верхней стороны при использовании альбомной ориентации). • При использовании переплета по короткой стороне страницы переплетаются по короткой кромке страницы (с верхней стороны при использовании книжной ориентации и с левой стороны при использовании альбомной ориентации).
<p>Качество JPEG</p> <p>Оптимизац. в зависим. от содерж. 5–90</p>	<p>Задает качество фотоизображения JPEG в зависимости от размера файла и качества изображения.</p> <p>Примечания.</p> <ul style="list-style-type: none"> • Значение по умолчанию, заданное изготовителем, — "Оптимизац. в зависим. от содерж." • При значении 5 уменьшается размер файла, однако качество изображения ухудшается. • Значение 90 обеспечивает наилучшее качество изображения, однако файл имеет очень большой размер. • Этот пункт меню предусмотрен для всех функций сканирования.

Параметр	Чтобы
Текст по умолчанию 5–90	Задаёт качество изображения текста в зависимости от размера файла и качества изображения. Примечание. Значение по умолчанию, заданное изготовителем — 75
Текст или Фото по умолчанию 5–90	Задаёт качество изображения текста или фотографии в зависимости от размера файла и качества изображения. Примечание. Значение по умолчанию, заданное изготовителем — 75
Фото по умолчанию 5–90	Задаёт качество фотоизображения в зависимости от размера файла и качества изображения. Примечание. Значение по умолчанию, заданное изготовителем — 50
Использовать многостраничные файлы TIFF Вкл Выкл	Предлагает выбор между одностраничными и многостраничными файлами TIFF. При сканировании многостраничного документа в FTP создается либо один файл TIFF, содержащий все страницы, либо несколько файлов TIFF, каждый из которых содержит по одной странице документа. Примечания. <ul style="list-style-type: none"> • Заводской настройкой по умолчанию является значение "Вкл". • Этот пункт меню предусмотрен для всех функций сканирования.
Имя файла	Введите базовое имя файла. Примечание. Предусмотрен ввод до 53 символов.
Польз. задание на сканирование Вкл Выкл	Позволяет копировать в одном задании на копирование документ, содержащий бумагу разного формата. Примечание. Заводской настройкой по умолчанию является значение "Выкл".
Предварительный просмотр сканирования Вкл Выкл	Определяет режим предварительного просмотра для заданий сканирования. Примечание. Заводской настройкой по умолчанию является значение "Выкл".
Удаление фона с -4 до 4	Регулирование степени видимости фона, видимого на копии. Примечание. Значение по умолчанию, заданное изготовителем — 0
Контрастность 0–5 Оптимизац. в зависим. от содерж.	Задание контрастности сканируемого изображения. Примечание. Значение по умолчанию, заданное изготовителем, — "Оптимизац. в зависим. от содерж."
Зеркальное отображение Выкл Вкл	Создание зеркального отображения оригинала документа. Примечание. Заводской настройкой по умолчанию является значение "Выкл".
Негатив изображения Выкл Вкл	Создать изображение негатива для оригинала. Примечание. Заводской настройкой по умолчанию является значение "Выкл".

Параметр	Чтобы
Темные детали с -4 до 4	Регулирование степени видимости темных деталей на сканированном изображении. Примечание. Значение по умолчанию, заданное изготовителем — 0
Сканир. от края до края Выкл Вкл	Определяет, выполняется ли сканирование оригинала от края до края. Примечание. Заводской настройкой по умолчанию является значение "Выкл".
Резкость 1–5	Настройка степени резкости на сканированном изображении. Примечание. Значение по умолчанию, заданное изготовителем — 3
Температура с -4 до 4	Позволяет пользователю указать значения для изображений «теплый» или «прохладный». Значение "прохладный" создает изображение с оттенками голубого; значение "теплый" создает изображение с оттенками красного.

Параметры печати

Параметр	Чтобы
Копии 1 - 999	Служит для задания значения по умолчанию для числа копий каждого задания на печать. Примечание. Значение по умолчанию, заданное изготовителем — 1
Устройство подачи Лоток [x] МУП Выбор бумаги вручную Конверт вручную	Определяет устройство подачи бумаги по умолчанию для всех заданий на печать. Примечание. По умолчанию используется лоток 1.
Разобрать 1,1,1 - 2,2,2 1,2,3 - 1,2,3	Формирование стопок последовательных страниц при печати нескольких копий. Примечание. Заводской настройкой по умолчанию является значение «1,2,3–1,2,3».
Стороны (двусторонняя печать) 1-сторонний 2-сторонний	Указывает, выполняется ли печать на одной или на обеих сторонах листа. Примечание. "1-сторонняя" - заводская настройка по умолчанию.
Переплет при двусторонней печати Длинная сторона Короткая сторона	Определение места сшивания отпечатанных с двух сторон листов относительно ориентации бумаги. Примечания. <ul style="list-style-type: none"> • Длинная сторона - листы сшиваются вдоль длинной стороны страницы (левая сторона при книжной ориентации, верхняя сторона при альбомной ориентации). • Короткая сторона - листы сшиваются вдоль короткой стороны страницы (верхняя сторона при книжной ориентации, левая сторона при альбомной ориентации).

Параметр	Чтобы
Экономия бумаги Выкл 2 стр 3 стр 4 стр 6 стр 9 стр 12 стр 16 стр	Указывает на то, что на одной стороне листа бумаги требуется распечатывать изображения нескольких страниц. Примечания. <ul style="list-style-type: none"> • Заводской настройкой по умолчанию является значение "Выкл". • При выборе числового значения на одной стороне листа распечатывается соответствующее количество страниц.
Порядок экономии бумаги Горизонтальный Обратн. горизонт. Reverse Vertical (Обратн. вертик.) Вертикальный	Печать изображений нескольких страниц на одной стороне листа бумаги. Примечания. <ul style="list-style-type: none"> • Значение по умолчанию, заданное изготовителем — Horizontal (Горизонтально). • Расположение страниц на листе зависит от их количества и ориентации (книжная или альбомная).
Ориентация экономии бумаги Автовывбор Альбомная Книжная	Определяет ориентацию листа, на котором распечатывается несколько страниц документа. Примечание. Заводской настройкой по умолчанию является значение "Авто". Выбор книжной или альбомной ориентации осуществляется автоматически.
Граница экономии бумаги Отсутствует Сплошной	Печать границы на каждом изображении страницы. Примечание. Заводская настройка по умолчанию - "Нет".
Страницы-разделители Выкл Между копиями Между заданиями Между страницами	Указывает на то, требуется ли вставлять страницы-разделители. Примечания. <ul style="list-style-type: none"> • Заводской настройкой по умолчанию является значение "Выкл". • Настройка "Между копиями" вставляет пустой лист между каждым экземпляром задания на печать, если параметр "Разбор по копиям" установлен на "(1,2,3) (1,2,3)". Если параметр "Разбор по копиям" установлен на "(1,1,1) (2,2,2)", тогда пустая страница вставляется между каждым комплектом отпечатанных страниц, например, после всех страниц "1" и после всех страниц "2". • При выборе значения Between Jobs (Между заданиями) чистые листы вставляются между заданиями на печать. • При выборе значения Between Pages (Между страницами) чистый лист вставляется после каждой страницы задания. Этот параметр рекомендуется использовать при печати на прозрачных пленках, а также в тех случаях, когда требуется вставить в документ чистые листы.
Источник страницы-разделителя Лоток [x] Устройство ручной подачи	Служит для указания устройства подачи, из которого подаются страницы-разделители. Примечание. По умолчанию используется лоток 1.
Пустые страницы Не печатать Печать	Указывает на то, требуется ли вставлять при печати задания чистые страницы. Примечание. Значение по умолчанию, заданное изготовителем — Do Not Print (Не печатать).

Параметры печати

меню настройки

Параметр	Чтобы
Язык принтера Эмуляция PCL Эмуляция PS	<p>Служит для задания языка интерфейса принтера по умолчанию.</p> <p>Примечания.</p> <ul style="list-style-type: none"> • Заводская настройка языка принтера по умолчанию — эмуляция PS. • Задание языка принтера по умолчанию не препятствует передаче из прикладных программ заданий на печать с применением другого языка.
Ожидание задания Вкл Выкл	<p>Укажите задания на печать, которые необходимо удалить из очереди на печать, если для них требуются недоступные дополнительные устройства принтера или специальные настройки. Они хранятся в отдельной очереди печати, поэтому остальные задания распечатываются как обычно. При получении недостающих данных или установке дополнительных устройств сохраненные задания распечатываются.</p> <p>Примечания.</p> <ul style="list-style-type: none"> • Заводской настройкой по умолчанию является значение "Выкл". • Этот пункт меню отображается только при наличии в принтере жесткого диска. Это требование предотвращает удаление сохраненных заданий в случае отключения питания принтера.
Область печати Стандартная По странице Страница целиком	<p>Служит для задания логической и физической областей для печати.</p> <p>Примечания.</p> <ul style="list-style-type: none"> • Заводской настройкой по умолчанию является значение "Обычная". При попытке печати данных за пределами области печати, определяемой значением "Стандартная", изображение распечатывается по границам этой области. • При выборе значения «Страница целиком» изображение можно переместить за пределы области печати, определяемые значением «Стандартная». Значение "Страница целиком" влияет только на печать страниц с применением интерпретатора PCL 5e. Этот параметр не влияет на страницы, распечатываемые с использованием интерпретатора PCL XL или PostScript.
Загрузка в ОЗУ Вспышка Диск	<p>Настройка папки для сохранения загруженных файлов.</p> <p>Примечания.</p> <ul style="list-style-type: none"> • Значение по умолчанию, заданное изготовителем, — "ОЗУ". Оперативная память (ОЗУ) предназначена для временного хранения загруженных ресурсов. • Флэш-память и жесткий диск принтера предназначены для постоянного хранения загруженных ресурсов. Ресурсы, загруженные во флэш-память и на жесткий диск принтера, сохраняются даже при выключении принтера. • Это меню отображается только в том случае, если установлен отформатированный рабочий флэш-диск или жесткий диск принтера.

Параметр	Чтобы
Сохранение ресурсов Вкл Выкл	<p>Определяет операцию, которая применяется к временно загруженным в память принтера ресурсам (например, к шрифтам и макрокомандам, хранящимся в оперативной памяти) при приеме задания, для обработки которого требуется больше памяти, чем доступно.</p> <p>Примечания.</p> <ul style="list-style-type: none"> • Заводской настройкой по умолчанию является значение "Выкл". Загруженные ресурсы хранятся в памяти принтера только до тех пор, пока не требуется увеличение объема свободной памяти. Загруженные ресурсы удаляются, если это требуется для обработки заданий на печать. • Если выбрано значение "Вкл.", загруженные ресурсы сохраняются в памяти принтера при сбросе принтера и при изменении языка. Если свободной памяти принтера становится недостаточно, отображается сообщение Переполнение памяти [38], но загруженные файлы не удаляются.
Порядок печати всех В алфавитном порядке Начиная с первых Начиная с последних	<p>Определение порядка печати отложенных и конфиденциальных заданий при выборе параметра "Печатать все".</p> <p>Примечание. "В алфавитном порядке" — значение по умолчанию, заданное изготовителем. Задания на печать всегда появляются на панели управления принтера в алфавитном порядке.</p>

меню "Оформление"

Параметр	Чтобы
Стороны (двусторонняя печать) 1-сторонний 2-сторонний	<p>Указывает на то, применяется ли режим двусторонней печати («2-сторонняя») по умолчанию ко всем заданиям на печать.</p> <p>Примечания.</p> <ul style="list-style-type: none"> • "1-сторонняя" - заводская настройка по умолчанию. • Можно установить двустороннюю печать из программы. <p>Для пользователей Windows: Нажмите Файл >Печать, затем нажмите Свойства, Настройки, Параметры или Настройка.</p> <p>Для пользователей Macintosh: Выберите Файл >Печать, а затем измените значения настроек в диалоговом окне печати и всплывающих меню.</p>
Переплет при двусторонней печати Длинная сторона Короткая сторона	<p>Определяет способ, которым двусторонние страницы сшиваются и печатаются.</p> <p>Примечания.</p> <ul style="list-style-type: none"> • Значение по умолчанию, заданное изготовителем — Long Edge (Длинная сторона). • При использовании переплета по длинной стороне страницы переплетаются по длинной кромке страницы (с левой стороны при использовании книжной ориентации и с верхней стороны при использовании альбомной ориентации). • При использовании переплета по короткой стороне страницы переплетаются по короткой кромке страницы (с верхней стороны при использовании книжной ориентации и с левой стороны при использовании альбомной ориентации).

Параметр	Чтобы
Копии 1 - 999	Служит для задания значения по умолчанию числа копий каждого задания на печать. Примечание. Значение по умолчанию, заданное изготовителем — 1
Пустые страницы Не печатать Печать	Указывает на то, требуется ли вставлять при печати задания чистые страницы. Примечание. Значение по умолчанию, заданное изготовителем — Do Not Print (Не печатать).
Разобрать 1,1,1 - 2,2,2 1,2,3 - 1,2,3	Формирование стопок последовательных страниц при печати нескольких копий. Примечания. <ul style="list-style-type: none"> • "1,1,1 - 2,2,2" — заводская настройка по умолчанию. • "1,2,3 - 1,2,3" — формируются стопки последовательных страниц.
Страницы-разделители Выкл Между копиями Между заданиями Между страницами	Указывает на то, требуется ли вставлять страницы-разделители. Примечания. <ul style="list-style-type: none"> • Заводская настройка по умолчанию - "Нет". • Настройка "Между копиями" вставляет пустой лист между каждым экземпляром задания на печать, если параметр "Разбор по копиям" установлен на "(1,2,3) (1,2,3)". Если параметр "Разбор по копиям" установлен на "(1,1,1) (2,2,2)", тогда пустая страница вставляется между каждым комплектом отпечатанных страниц, например, после всех страниц "1" и после всех страниц "2". • При выборе значения Between Jobs (Между заданиями) чистые листы вставляются между заданиями на печать. • При выборе значения "Между страницами" чистый лист вставляется после каждой страницы задания. Этот параметр рекомендуется использовать при печати на прозрачных пленках, а также в тех случаях, когда требуется вставить в документ чистые листы.
Источник страницы-разделителя Лоток [x] Устройство ручной подачи	Служит для указания устройства подачи, из которого подаются страницы-разделители. Примечания. <ul style="list-style-type: none"> • Значение по умолчанию, заданное изготовителем — "Лоток 1" (стандартный лоток). • Для отображения в меню параметра "Устройство ручной подачи" необходимо в меню "Бумага" задать значение "Кассета" для параметра "Конфигурация МУП".
Экономия бумаги Выкл 2 стр 3 стр 4 стр 6 стр 9 стр 12 стр 16 стр	Печать нескольких страниц на одном листе бумаги. Примечания. <ul style="list-style-type: none"> • Заводской настройкой по умолчанию является значение "Выкл". • При выборе числового значения на одной стороне листа распечатывается соответствующее количество страниц.

Параметр	Чтобы
Порядок экономии бумаги Горизонтальный Обратн. горизонт. Reverse Vertical (Обратн. вертик.) Вертикальный	Служит для задания положения изображений нескольких страниц при использовании функции экономии бумаги. Примечания. <ul style="list-style-type: none"> • Значение по умолчанию, заданное изготовителем — Horizontal (Горизонтально). • Расположение страниц на листе зависит от их количества и ориентации (книжная или альбомная).
Ориентация экономии бумаги Автовыбор Альбомная Книжная	Определяет ориентацию листа, на котором распечатывается несколько страниц документа. Примечание. Заводской настройкой по умолчанию является значение "Авто". Выбор книжной или альбомной ориентации осуществляется автоматически.
Граница экономии бумаги Отсутствует Сплошной	Печать рамки при использовании режима экономии бумаги. Примечание. Заводская настройка по умолчанию - "Нет".

Меню "Качество"

Параметр	Чтобы
Разрешение печати 300 dpi 600 dpi 1200 dpi Качество изображения 1200 Качество изображения 2400	Определяет качество печати в точках на дюйм. Примечание. Значение по умолчанию, заданное изготовителем, — 600 dpi.
Усиление пикселей Выкл Шрифты По горизонтали По вертикали В обоих направлениях Изолированно	Обеспечивает печать большего количества пикселей в кластере для более высокой четкости изображения при увеличении по горизонтали или по вертикали либо для улучшения качества печати шрифтов Примечание. Заводской настройкой по умолчанию является значение "Выкл".
Плотность тонера 1–10	Делает распечатанный документ более светлым или темным. Примечания. <ul style="list-style-type: none"> • Значение по умолчанию, заданное изготовителем — 8 • Выбор меньших значений способствует экономии тонера.

Параметр	Чтобы
Улучшение тонких линий Вкл Выкл	Этот режим печати является предпочтительным для некоторых файлов, например, для архитектурных чертежей, карт, электронных схем и блок-схем. Примечания. <ul style="list-style-type: none"> Заводской настройкой по умолчанию является значение "Выкл". Можно установить значение этого параметра из программного обеспечения. Для пользователей Windows, нажмите File (файл) >Print (печать), затем нажмите Properties (свойства), Preferences (настройки), Options (параметры) или Setup (настройка). Для пользователей Macintosh: выберите Файл >Печать, а затем измените значения настроек в диалоговом окне печати и всплывающих меню. Чтобы установить значение этого параметра с помощью встроенного веб-сервера, введите в окне веб-браузера IP-адрес сетевого принтера.
Коррекция оттенков серого Автовывбор Выкл	Автоматически регулирует контрастность изображений. Примечание. Заводской настройкой по умолчанию является значение "Авто".
Яркость -6-6	Настройте осветления или затемнения печатного документа. При осветлении печатного документа обеспечивается экономия тонера. Примечание. Значение по умолчанию, заданное изготовителем — 0
Контрастность 0–5	Позволяет регулировать контрастность объектов печати. Примечание. Значение по умолчанию, заданное изготовителем — 0

Меню “Учет заданий”

Примечание. Этот пункт меню отображается только при наличии в принтере установленного, отформатированного жесткого диска. Убедитесь, что жесткий диск принтера не защищен блокировкой чтения/записи или записи.

Параметр	Чтобы
Журнал учета заданий Выкл Вкл	Определяет, будет ли принтер создавать журнал полученных заданий печати. Примечание. Заводской настройкой по умолчанию является значение "Выкл".
Программы учета заданий	Печатает и удаляет файлы журналов или экспортирует их на флэш-накопитель.
Частот журнала учета Еженедельно Ежемесячно	Определяет и устанавливает периодичность создания файла журнала. Примечание. Заводской настройкой по умолчанию является значение "Ежемесячно".
Действие журнала под конец интервала Отсутствует Отправить текущий журнал по эл. почте Отправить текущий журнал по эл. почте и удалить Отправить текущий журнал по почте Отправить текущий журнал по почте и удалить	Определение и настройка ответа принтера по завершении интервала периодичности. Примечание. Заводская настройка по умолчанию - "Нет".

Параметр	Чтобы
Уровень сообщения о заполнении диска Выкл 1–99	Задает максимальный размер файла журнала до выполнения принтером действия при заполнении диска. Примечание. Значение по умолчанию, заданное изготовителем — 5
Если диск почти заполнен Отсутствует Отправить текущий журнал по эл. почте Отправить текущий журнал по эл. почте и удалить Отправить старый журнал по эл. почте и удалить Отправить текущий журнал по почте Отправить текущий журнал по почте и удалить Отправить старый журнал по почте и удалить Удалить текущий журнал Удалить старый журнал Удалить все журналы Удалить все кроме текущего	Определяет и задает ответ принтера, когда жесткий диск принтера практически заполнен. Примечания. <ul style="list-style-type: none"> • Заводская настройка по умолчанию - "Нет". • Значение, заданное для параметра "Диск почти заполнен" определяет порог.
Действ.при зап.диска Отсутствует Отправить текущий журнал по эл. почте и удалить Отправить старый журнал по эл. почте и удалить Отправить текущий журнал по почте и удалить Отправить старый журнал по почте и удалить Удалить текущий журнал Удалить старый журнал Удалить все журналы Удалить все кроме текущего	Определяет и задает действия принтера при достижении ограничения заполнения диска (100 МБ). Примечание. Заводская настройка по умолчанию - "Нет".
URL-адрес для публикации журналов	Определяет и задает место публикации журналов учета заданий.
Адрес эл. почты для отправки журналов	Указание адреса электронной почты, на который устройство отправляет журналы учета заданий.
Префикс файла журн.	Введите префикс для имени файла. Примечание. Текущее имя хоста, указанное в меню TCP/IP используется как префикс файла журнала по умолчанию.

Меню «Служебные программы»

Компонент	Предназначение
Удаление отложенных заданий Конфиденциальн. Отложить Не восстанавливать Все	Удаление с жесткого диска принтера конфиденциальных и отложенных заданий. Примечания. <ul style="list-style-type: none"> Выбор значения этого параметра влияет только на задания, сохраненные в памяти принтера. На закладки, задания печати на флэш-дисках и другие типы отложенных заданий он не влияет. При выборе значения «Не восстанавливать» с жесткого диска или памяти принтера будут удалены все задания печати и отложенные задания, которые <i>не</i> были восстановлены.
Форматировать флэш-память Да Нет	Выполните форматирование флэш-памяти. ПРЕДУПРЕЖДЕНИЕ. Возможность повреждения: Во время форматирования флэш-памяти не выключайте питание принтера. Примечания. <ul style="list-style-type: none"> При выборе значения «Да» из флэш-памяти удаляются все данные. При выборе значения «Нет» запрос на форматирование отменяется. Флэш-память добавляется к памяти принтера посредством установки в принтер дополнительной карты флэш-памяти. Для дополнительного модуля флэш-памяти не должна быть установлена блокировка чтения/записи или записи. Этот элемент меню отображается только в том случае, если установлена исправная карта флэш-памяти.
Удалить загруженные файлы на диске Удалить сейчас Не удалять	Удаление загруженных файлов с жесткого диска принтера, включая все отложенные задания, задания в буфере и сохраненные задания. Примечания. <ul style="list-style-type: none"> При выборе параметра «Удалить сейчас» загруженные файлы будут удалены, а также имеется возможность вернуться к первоначальному экрану по завершении удаления. При выборе параметра «Не удалять» осуществляется возвращение в главное меню «Служебные программы» для моделей принтеров с сенсорным экраном. При выборе параметра «Не удалять» в моделях принтеров с сенсорным экраном принтер возвращается к первоначальному экрану после завершения процесса удаления.
Активировать шестнадцатеричный дамп	Упрощение обнаружения причины неполадки при выполнении задания на печать. Примечания. <ul style="list-style-type: none"> При выборе этого параметра все данные, передаваемые на принтер, распечатываются в шестнадцатеричном и символьном представлении, а управляющие коды не выполняются. Для выхода из режима шестнадцатеричной трассировки или его отключения, выключите или перезагрузите принтер.
Оценка заполнения Выкл. Вкл.	Расчет приблизительных значений заполнения страницы тонером, выраженный в процентах. Расчет печатается на отдельной странице после выполнения каждого задания. Примечание. Заводской настройкой по умолчанию является значение «Выкл.».

Меню «XPS»

Компонент	Предназначение
Печатать страницы с ошибками Выкл. Вкл.	Печать страницы, содержащей сведения об ошибках, включая ошибки разметки XML. Примечание. Заводской настройкой по умолчанию является значение «Выкл.».

меню «PDF»

Компонент	Предназначение
Уместить на стр. Да Ном.	Масштабирование содержимого страницы в соответствии с выбранным форматом бумаги. Примечание. Значение по умолчанию, заданное изготовителем, — «Нет».
Пометки Не печатать Печать	Печать пометок в файле PDF. Примечание. "Не печатать" — заводская настройка по умолчанию.

меню "PostScript"

Параметр	Чтобы
Печать ошибки PS Вкл Выкл	Печать страницы с ошибкой PostScript. Примечание. Заводской настройкой по умолчанию является значение "Выкл".
Заблокировать режим запуска PS Вкл Выкл	Отключить SysStart файл. Примечание. Заводской настройкой по умолчанию является значение "Выкл".
Приоритет шрифта Резидентный Флеш-диск/диск	Служит для задания порядка поиска шрифтов. Примечания. <ul style="list-style-type: none"> • Значение по умолчанию, заданное изготовителем — "Встроенный". • Это меню доступно только если форматированная дополнительная флэш-карта памяти или жесткий диск принтера установлены и работают надлежащим образом. • Убедитесь, что опциональная флэш-карта памяти или жесткий диск принтера не защищены от чтения/записи, записи или паролем. • Для параметра "Разм буф заданий" необходимо задать значение, отличное от 100%.

меню "Эмуляция PCL"

Параметр	Чтобы
Источник шрифта Резидентный Диск Загрузка Вспышка Все	<p>Определяет набор шрифтов, используемых в меню «Название шрифта».</p> <p>Примечания.</p> <ul style="list-style-type: none"> • Значение по умолчанию, заданное изготовителем — "Встроенный". При выборе этого значения отображается набор шрифтов по умолчанию, загруженный в ОЗУ на заводе-изготовителе. • При выборе значения "Флэш-память" или "Диск" отображаются все шрифты, которые хранятся в соответствующем дополнительном устройстве. • Дополнительная флэш-память должна быть правильно отформатирована и не должна быть защищена от чтения/записи, записи или с помощью пароля. • При выборе значения «Загруженный» отображаются все шрифты, загруженные в ОЗУ. • При выборе значения "Все" отображаются все шрифты, доступные при выборе какого-либо из указанных выше значений.
Имя шрифта Courier 10	<p>Определяет конкретный шрифт и устройство, в котором он хранится.</p> <p>Примечание. Courier 10 — заводская настройка по умолчанию. Courier отображает название шрифта, идентификатор шрифта и местоположение хранения в принтере. Обозначения источников шрифтов: R – встроенные шрифты, F – флэш-память, K – жесткий диск, D – загруженные шрифты.</p>
Набор символов 10U PC-8 12U PC-850	<p>Определяет набор символов для каждого названия шрифта.</p> <p>Примечания.</p> <ul style="list-style-type: none"> • 10U PC-8 - заводская настройка по умолчанию для США. 12U PC-850 - заводская настройка по умолчанию для других стран. • Набор символов состоит из алфавитно-цифровых символов, знаков препинания и специальных символов. Наборы символов поддерживают различные языки и специальные приложения (например, для научных текстов применяется набор математических символов). Отображаются только поддерживаемые наборы символов.
Парам. эмуляции PCL Размер шрифта 1,00–1008,00	<p>Изменение размера (в пунктах) масштабируемых типографских шрифтов.</p> <p>Примечания.</p> <ul style="list-style-type: none"> • Значение по умолчанию, заданное изготовителем — 12 • Размером шрифта называется высота символов шрифта. Один пункт составляет приблизительно 0,014 дюйма. • Минимальное изменение размера в пунктах составляет 0,25.

Параметр	Чтобы
Парам. эмуляции PCL Шаг печати 0,08–100	Определяет ширину символов (количество sp1) для масштабируемых моноширинных шрифтов. Примечания. <ul style="list-style-type: none"> • Значение по умолчанию, заданное изготовителем — 10 • Плотностью печати называется количество символов постоянной ширины на один дюйм. • Минимальное изменение плотности печати составляет 0,01 символов/дюйм. • Для немасштабируемых моноширинных шрифтов плотность печати отображается на дисплее, но не доступна для изменения.
Парам. эмуляции PCL Ориентация Книжная Альбомная	Служит для задания ориентации текста и графики на странице. Примечания. <ul style="list-style-type: none"> • Значение по умолчанию, заданное изготовителем, — "Книжная". При выборе значения "Книжная" текст и графика расположены параллельно короткой стороне страницы. • При выборе значения "Альбомная" текст и графика расположены параллельно длинной стороне страницы.
Парам. эмуляции PCL Строк на страницу 1 – 255	Определяет количество строк на каждой распечатываемой странице. Примечания. <ul style="list-style-type: none"> • Значение по умолчанию, заданное изготовителем для США — 60. Значение по умолчанию для других стран — 64. • Расстояние между строками при печати на принтере определяется значениями параметров "Строк на страницу", "Формат бумаги" и "Ориентация". Выберите формат бумаги и ориентацию, прежде чем задавать значение параметра «Строк на страницу».
Парам. эмуляции PCL Ширина A4 198 мм 203 мм	Обеспечивает печать на бумаге формата A4. Примечания. <ul style="list-style-type: none"> • 198 мм - заводская настройка по умолчанию. • Ширина страницы 203 мм соответствует печати восьмидесяти символов с плотностью печати 10 символов/дюйм.
Парам. эмуляции PCL Авто CR после LF Вкл Выкл	Указывает на то, выполняется ли автоматически возврат каретки (CR) после управляющей команды перевода строки (LF). Примечание. Заводской настройкой по умолчанию является значение "Выкл".
Парам. эмуляции PCL Авто LF после CR Вкл Выкл	Указывает на то, выполняется ли автоматически перевод строки (LF) после управляющей команды возврата каретки (CR). Примечание. Заводской настройкой по умолчанию является значение "Выкл".

Параметр	Чтобы
<p>Изменение номера лотка</p> <p>Назначить МУП Выкл Отсутствует 0 – 199</p> <p>Назначить лоток <x> Выкл Отсутствует 0 – 199</p> <p>Назначить ручн. под. Выкл Отсутствует 0 – 199</p> <p>Назначить ручн. под. Выкл Отсутствует 0 – 199</p>	<p>Настройка принтера для работы с программным обеспечением принтера или приложениями, в которых применяется другая нумерация лотков, дополнительных лотков и других устройств подачи.</p> <p>Примечания.</p> <ul style="list-style-type: none"> • Заводской настройкой по умолчанию является значение "Выкл". • При выборе значения "Нет" команда "Выбрать режим подачи" игнорируется. Отображается только в том случае, если оно выбрано интерпретатором PCL5 . • Значения "0 – 199" позволяют присваивать пользовательские номера.
<p>Изменение номера лотка</p> <p>Просмотр заводских установок</p> <p>МУП: умолч. = 8 Л1: умолч. = 1 Л4: умолч. = 1 Л5: умолч. = 1 Л20: умолч. = 1 Л21: умолч. = 1 Конв: умолч. = 6 По умолч БумРуч = 2 Руч конв:умолч=3</p>	<p>Отображение номеров по умолчанию для всех лотков, дополнительных лотков и других устройств подачи.</p>
<p>Изменение номера лотка</p> <p>Восстан умолчания</p> <p>Да Нет</p>	<p>Восстановление номеров по умолчанию для всех лотков, дополнительных лотков и других устройств подачи.</p>

Меню «HTML»

Использование		Для
Название шрифта Albertus MT Antique Olive Apple Chancery Arial MT Avant Garde Bodoni Bookman Chicago Clarendon Cooper Black Copperplate Coronet Courier Eurostile Garamond Geneva Gill Sans Goudy Helvetica Hoefler Text Intl CG Times Intl Courier Intl Univers	Joanna MT Letter Gothic Lubalin Graph Marigold MonaLisa Recut Monaco New CenturySbk New York Optima Oxford Palatino StempelGaramond Taffy Times TimesNewRoman Univers Zapf Chancery NewSansMTCS NewSansMTCT New SansMTJA NewSansMTKO	Определяет шрифт по умолчанию для документов HTML. Примечание. В документах HTML, для которых не указан шрифт, применяется шрифт Times.

Использование	Для
Размер шрифта 1–255 пунктов	Определяет размер шрифта по умолчанию для документов HTML. Примечания. <ul style="list-style-type: none"> • Значение по умолчанию, заданное изготовителем — 12 пунктов. • Минимальное приращение размера шрифта составляет 1 пункт.
Масштаб 1–400%	Масштабирование шрифта по умолчанию для документов HTML. Примечания. <ul style="list-style-type: none"> • Заводской настройкой по умолчанию является значение 100%. • Минимальное приращение коэффициента масштабирования составляет 1%.
Ориентация Книжная Альбомная	Определяет ориентацию страниц для документов HTML. Примечание. Значение по умолчанию, заданное изготовителем, — "Книжная".
Ширина поля 8–255 мм	Определяет поля страниц для документов HTML. Примечания. <ul style="list-style-type: none"> • Значение по умолчанию, заданное изготовителем — 19 мм. • Минимальное приращение ширины полей составляет 1 мм.

Использование	Для
Фон Не печатать Печать	Указывает, следует ли печатать фон в документах HTML. Примечание. Значение по умолчанию, заданное изготовителем — «Печатать».

меню «Изображение»

Использование	Для
Автоподгонка Вкл. Выкл.	Выбор оптимального формата бумаги, масштаба и ориентации. Примечание. Заводской настройкой по умолчанию является значение «Вкл.». При этого значения для некоторых изображений отменяются заданные значения масштабирования и ориентации.
Инвертировать Вкл. Выкл.	Инверсия монохромных изображений, содержащих два оттенка. Примечания. <ul style="list-style-type: none"> • Заводской настройкой по умолчанию является значение «Выкл.». • Это значение не применяется к изображениям GIF и JPEG.
Масштаб Привязать лев. вер. угол Наилучшее соответствие Привязать центр Подгон выс. и шир. Подгон по высоте Подгон по ширине	Масштабирование изображения в соответствии с форматом бумаги. Примечания. <ul style="list-style-type: none"> • Значение по умолчанию, заданное изготовителем — «Наилучшее соответствие». • При задании для параметра «Автоподгонка» значения «Вкл.» для параметра «Масштабирование» автоматически задается значение «Наилучшее соответствие».
Ориентация Книжная Альбомная Обратная книжная Обратная альбомная	Задание ориентации изображения. Примечание. Значение по умолчанию, заданное изготовителем, — «Книжная».

меню "Справка"

Меню "Справка" обеспечивает доступ к нескольким страницам справки, которые представляют собой набор файлов PDF, хранящихся в памяти многофункционального принтера (МФП). Они содержат сведения об использовании принтера и выполнении различных задач, включая копирование, сканирование и работу с факсом.

В памяти принтера хранятся переводы на английский, французский, немецкий и испанский языки. Переводы на другие языки доступны по адресу <http://support.lexmark.com>.

Пункт меню	Описание
Печать всех руководств	Печать всех руководств.
Руководство по копированию	Содержит информацию о создании копий и изменении параметров.
Руководство по использованию электронной почты	Содержит сведения об отправке электронных сообщений с использованием адресов, кодов быстрого доступа или адресной книги, а также об изменении параметров

Пункт меню	Описание
Руководство по использованию факса	Содержит сведения об отправке факсов с использованием адресов, кодов быстрого доступа или адресной книги, а также об изменении параметров
Руководство по использованию FTP	Содержит сведения о сканировании документов непосредственно на сервер FTP с использованием адреса FTP, кодов быстрого доступа или адресной книги, а также об изменении параметров
Руководство по устранению дефектов печати	Содержит рекомендации по устранению повторяющихся дефектов при копировании или печати.
Информац рук-во	Справка по источникам дополнительной информации.
Рук по расх мат	Содержит информацию о номерах по каталогу для заказа расходных материалов.

Экономия денег с заботой об окружающей среде

Lexmark заботится об экологии и постоянно совершенствует свои принтеры с целью уменьшения их влияния на окружающую среду. При создании продукции мы учитываем экологические требования, проектируем упаковку, чтобы сократить расход материалов, проводим программы по сбору и переработке продукции. Подробнее см.:

- Глава "Уведомления"
- Раздел "Забота об экологии" на веб-узле Lexmark www.lexmark.com/environment
- Программа утилизации Lexmark на веб-узле www.lexmark.com/recycle

Выбрав определенные настройки или задачи принтера, вы можете значительно сократить влияние принтера на окружающую среду. В этой главе описаны параметры и задачи, которые помогут пользователю внести свой вклад в охрану окружающей среды.

Экономия бумаги и тонера

Как показывают исследования, примерно 80% углекислого газа, выбрасываемого в атмосферу в результате использования принтера, связано с использованием бумаги. Можно существенно уменьшить уровень выброса углекислого газа благодаря использованию бумаги, изготовленной из вторсырья, а также выполняя такие рекомендации, как печать на обеих сторонах бумаги, а также печать нескольких страниц на одном листе бумаги.

Для экономии бумаги и энергии при помощи одной функции используйте режим Eco-Mode.

Использование бумаги из вторсырья

Забываясь о сохранности окружающей среды, компания Lexmark поддерживает использование офисной бумаги из вторсырья, специально предназначенной для использования в лазерных и светодиодных принтерах. Для получения дополнительных сведений о бумаге из вторсырья, которую можно использовать для печати на данном принтере, см. раздел «Использование бумаги, изготовленной из вторсырья, и другой офисной бумаги» на стр. 92.

Экономия расходных материалов

Печать на обеих сторонах бумаги

Если модель принтера поддерживает двустороннюю печать, можно управлять печатью на одной или двух сторонах листа бумаги, выбрав **2-стороннюю печать** в диалоговом окне "Печать" или на панели инструментов Lexmark.

Печать нескольких страниц на одном листе бумаги

Можно печатать до 16 последовательных страниц многостраничного документа на одной стороне листа бумаги, выбрав параметр "Печать нескольких страниц на одном листе" (N-стр./лист) диалогового окна печати.

Проверка точность первого черновика

Перед печатью или созданию нескольких копий документа:

- Воспользуйтесь функцией предварительного просмотра, которую можно выбрать в диалоговом окне “Печать” или на панели инструментов Lexmark, чтобы посмотреть, как будет выглядеть документ, перед его печатью.
- Распечатайте одну копию документа, чтобы проверить точность содержимого и формата.

Предотвращение замятий бумаги

Правильно настройте тип и размер бумаги во избежание замятий. Подробнее см. «Предотвращение замятия материалов для печати» на стр. 281.

Экономия энергии

использование экономичного режима

1 Откройте веб-обозреватель и в поле адреса введите IP-адрес принтера.

Примечания.

- IP-адрес принтера указан на начальном экране принтера. IP-адрес отображается в виде четырех наборов цифр, разделенных точками, например 123.123.123.123.
- Если используется прокси-сервер, временно отключите его, чтобы обеспечить правильную загрузку веб-страницы.

2 Выберите **Параметры >Общие параметры >Экономичный режим >** выберите параметр

Компонент	Предназначение
Выкл.	Использование заводских настроек по умолчанию для всех настроек, связанных с экономичным режимом. При данной настройке принтер работает с максимальными характеристиками.
Энергия	Снижение энергопотребления, особенно во время простоя принтера. <ul style="list-style-type: none"> • Двигатели принтера не запускаются до тех пор, пока он не будет готов к печати. Перед началом печати первой страницы может быть заметна задержка. • Принтер переходит в спящий режим после минуты простоя.
Энергия/Бумага	Использование всех настроек, связанных с режимами энергопотребления и бумаги.
Обычная бумага	<ul style="list-style-type: none"> • Включение функции автоматической двусторонней печати. • Отключение функций журнала печати.

3 Нажмите **Отправить**.

Уменьшение шума от принтера

Включите тихий режим для снижения уровня шума, создаваемого принтером.

1 Откройте веб-обозреватель и в поле адреса введите IP-адрес принтера.

Примечания.

- IP-адрес принтера указан на начальном экране принтера. IP-адрес отображается в виде четырех наборов цифр, разделенных точками, например 123.123.123.123.
- Если используется прокси-сервер, временно отключите его, чтобы обеспечить правильную загрузку веб-страницы.

2 Выберите **Параметры >Общие параметры >Тихий режим >** выберите параметр

Параметр	Чтобы
Вкл.	Уменьшает шум от принтера. Примечания. <ul style="list-style-type: none"> • Задания печати выполняются на пониженной скорости. • Двигатели принтера не запускаются до тех пор, пока документ не будет готов к печати. Перед началом печати первой страницы может быть небольшая задержка.
Выкл.	Использование параметров по умолчанию. Примечание. При данной настройке принтер работает с максимальными характеристиками.

3 Нажмите кнопку **Отправить**.

Настройка спящего режима

Для экономии энергии можно уменьшить число минут до перехода принтера в спящий режим.

Выберите от 1 до 120 минут. 30 минут - заводская настройка по умолчанию.

Использование встроенного веб-сервера

1 Откройте веб-браузер и в поле адреса введите IP-адрес принтера.

Примечания.

- IP-адрес принтера указан на начальном экране принтера. IP-адрес отображается в виде четырех наборов цифр, разделенных точками, например 123.123.123.123.
- Если используется прокси-сервер, временно отключите его, чтобы обеспечить правильную загрузку веб-страницы.

2 Выберите **Параметры >Общие параметры >Время ожидания**.

3 В поле «Спящий режим» введите количество минут ожидания принтера до перехода в спящий режим.

4 Нажмите кнопку **Отправить**.

Использование панели управления принтера

1 На начальном экране выберите:



>Параметры >Общие параметры >Время ожидания >Спящий режим

2 В поле Спящий режим выберите количество минут ожидания принтера до перехода в спящий режим и коснитесь **Отправить**.

Использование режима гибернации

Режим гибернации — это режим работы с самым низким энергопотреблением. При работе в режиме гибернации принтер фактически выключен, а все другие системы и устройства безопасно переводятся в режим минимального потребления.

Примечание. Режимы гибернации и спящий режим можно запланировать.

Использование встроенного веб-сервера

1 Откройте веб-браузер и в поле адреса введите IP-адрес принтера.

Примечания.

- IP-адрес принтера указан на начальном экране принтера. IP-адрес отображается в виде четырех наборов цифр, разделенных точками, например 123.123.123.123.
- Если используется прокси-сервер, временно отключите его, чтобы обеспечить правильную загрузку веб-страницы.

2 Выберите **Параметры >Общие параметры >Параметры кнопки перехода в спящий режим**.

3 В раскрывающемся меню "Нажать кнопку перехода в спящий режим" или "Нажать и удерживать кнопку перехода в спящий режим" выберите **Гибернация**.

4 Нажмите кнопку **Отправить**.

Использование панели управления принтера

1 На начальном экране выберите:



>Параметры >Общие параметры

2 В раскрывающемся меню "Нажать кнопку перехода в спящий режим" или "Нажать и удерживать кнопку перехода в спящий режим" выберите **Гибернация**, коснитесь **Отправить**.

Настройка яркости дисплея принтера

Для экономии энергии или при затруднениях с чтением надписей на дисплее вызывает затруднения, можно настроить яркость дисплея.

Выберите от 20 до 100. Заводской настройкой по умолчанию является значение 100.

Использование Embedded Web Server

1 Откройте веб-браузер и в поле адреса введите IP-адрес принтера.

Примечания.

- IP-адрес принтера указан на начальном экране принтера. IP-адрес отображается в виде четырех наборов цифр, разделенных точками, например 123.123.123.123.
- Если используется прокси-сервер, временно отключите его, чтобы обеспечить правильную загрузку веб-страницы.

2 Выберите **Параметры >Общие параметры**.

3 В поле "Яркость экрана" введите необходимый процент яркости дисплея.

4 Нажмите кнопку **Отправить**.

Использование панели управления принтера

1 На начальном экране выберите:



>Параметры >Общие параметры >Яркость экрана

2 В поле "Яркость экрана" введите необходимый процент яркости дисплея и коснитесь **Отправить**.

Утилизация

Компания Lexmark предлагает программы сбора, а также экологичные способы утилизации. Подробнее см.:

- Глава "Уведомления"
- Раздел "Забота об экологии" на веб-узле Lexmark www.lexmark.com/environment
- Программа утилизации Lexmark на веб-узле www.lexmark.com/recycle

Утилизация продуктов Lexmark

Чтобы вернуть продукты Lexmark на переработку:

- 1 Перейдите на сайт www.lexmark.com/recycle.
- 2 Найдите тип продукта, который необходимо утилизировать, а затем выберите страну или регион в списке.
- 3 Следуйте инструкциям на экране компьютера.

Примечание. Расходные материалы принтера и оборудование, не вошедшее в список программы возврата и утилизации Lexmark, могут быть утилизированы в вашем местном пункте приема утильсырья. За информацией о возможности приема этих предметов обратитесь в местный пункт приема утильсырья.

Утилизация упаковки Lexmark

Компания Lexmark постоянно стремится использовать минимальное количество упаковочных материалов. Меньшее количество упаковочных материалов обеспечивает максимально эффективную транспортировку принтеров Lexmark, после которой придется выбрасывать меньше упаковочных материалов. Благодаря подобной оптимизации снижается уровень выброса парниковых газов, обеспечивается экономия энергии и сохранение природных ресурсов.

Картонные упаковки Lexmark могут полностью перерабатываться в тех местах, где имеется возможность переработки гофрированной бумаги. В вашей местности подобные пункты по переработке могут отсутствовать.

Используемый в упаковке изделий Lexmark пенопласт поддерживает переработку в соответствующих пунктах. В вашей местности подобные пункты по переработке могут отсутствовать.

При возврате картриджа в Lexmark можно повторно использовать коробку, в которой поставлялся картридж. Компания Lexmark утилизирует эту коробку.

Возврат картриджей Lexmark для повторного использования или утилизации

Благодаря программе Lexmark по сбору картриджей каждый год удается предотвратить попадание на свалку миллионов картриджей. Компания Lexmark предлагает своим заказчикам просто и бесплатно вернуть использованные картриджи для повторного использования или переработки. Абсолютно все возвращаемые в Lexmark пустые картриджи либо используются повторно, либо разбираются для утилизации. Коробки, используемые для возврата картриджей, также утилизируются.

Чтобы вернуть картриджи в компанию Lexmark для повторного использования или утилизации, следуйте указаниям, прилагаемым к принтеру или картриджу, а также используйте наклейку с предварительной оплатой пересылки. Можно также установить следующие компоненты.

- 1 Перейдите на сайт www.lexmark.com/recycle.
- 2 В разделе "Картриджи с тонером" выберите необходимую страну в списке.
- 3 Следуйте инструкциям на экране компьютера.

Закрепление принтера

Заявление об энергозависимости

В принтере есть разные типы памяти, в которых хранятся параметры устройства и сети, а также пользовательские данные.

Тип памяти	Описание
Энергозависимая память	В устройстве используется стандартная <i>оперативная память</i> (RAM) для временной буферизации пользовательских данных во время простых заданий печати.
Энергонезависимая память	В устройстве может быть два типа энергонезависимой памяти: EEPROM и NAND (флэш-память). Оба типа памяти используются для оперативной системы, параметров устройства, информации сети, параметров закладок, а также встроенных решений.
Память жесткого диска	Не во всех принтерах установлен жесткий диск. Жесткий диск принтера предназначен для выполнения определенных функций на данном устройстве. Благодаря ему можно сохранять буферизированные пользовательские данные сложных заданий печати, а также данные форм и шрифтов.

Удаляйте содержимое установленного в вашем принтере устройства памяти в следующих ситуациях.

- Вывод принтера из эксплуатации.
- Замена жесткого диска принтера.
- Перемещение принтера в другой отдел или местоположение.
- Обслуживание принтера сторонними организациями.
- Отправка принтера на сервисное обслуживание.
- Продажа принтера другой организации

Утилизация жесткого диска принтера

Примечание. В некоторых моделях принтера жесткий диск может не быть установлен.

Если требуется высокая безопасность, могут быть необходимы дополнительные действия, чтобы гарантированно ограничить доступ к конфиденциальным данным с жесткого диска принтера, при вывозе принтера (или его жесткого диска) с территории предприятия.

- **Размагничивание** — Стирание данных с жесткого диска посредством магнитного поля.
- **Раздавливание** — Механическое сжатие жесткого диска, чтобы сломать его компоненты и сделать физически невозможным считывание данных
- **Измельчение** — Физическое измельчение жесткого диска на мелкие куски

Примечание. Несмотря на то, что большинство данных можно удалить электронным образом, гарантировать полное удаление данных может только физическое уничтожение каждого жесткого диска, на котором хранились данные.

Очистка энергозависимой памяти

Для энергозависимой памяти (RAM) принтера требуется питание для хранения информации. Для удаления хранящихся в буфере данных просто выключите принтер.

Очистка энергонезависимой памяти

Можно стереть индивидуальные настройки, настройки устройства и сети, параметры безопасности и встроенные решения выполнив следующие действия:

- 1 Выключите принтер.
- 2 При включении принтера нажмите и удерживайте кнопки **2** и **6**. Отпустите кнопки только при появлении на экране индикатора хода выполнения операции.

Будут выполнены операции по включению питания, а меню затем появится меню «Конфигурация». После полного включения принтера список функций появляется на дисплее принтера вместо стандартных значков начального экрана.

- 3 Нажмите **Удалить все параметры**.

Во время данного процесса принтер перезагрузится несколько раз.

Примечание. Функция "Очистить все настройки" надежно удаляет настройки устройства, решения, задания и пароли из памяти принтера.

- 4 Выберите **Назад >Выход из меню конфигурации**.

Принтер выполнит сброс настроек, а затем вернется в обычный рабочий режим.

Очистка памяти жесткого диска принтера

Примечание. В некоторых моделях принтера жесткий диск может не быть установлен.

Настроив параметр «Очистка диска» в меню сканера, можно удалить конфиденциальные данные, сохранившиеся при выполнении заданий печати. Для этого нужно выполнить безопасную перезапись файлов, отмеченных для удаления.

Использование панели управления принтера

- 1 Выключите принтер.
- 2 При включении принтера нажмите и удерживайте кнопки **2** и **6**. Отпустите кнопки только при появлении на экране индикатора хода выполнения операции.

Будут выполнены операции по включению питания, а меню затем появится меню «Конфигурация». После полного включения принтера список функций появляется на дисплее принтера.

- 3 Нажмите **Очистка диска**, затем один из следующих параметров:

- **Очистка диска (быстрая)** – этот параметр позволяет выполнять замену данных диска нулями за один проход.
- **Очистка диска (безопасная)** – этот параметр позволяет заменять данные на диске произвольными битовыми комбинациями несколько раз. Затем выполняется проверочный проход. Безопасная перезапись производится в соответствии со стандартом DoD 5220.22-M по безопасному удалению данных с жесткого диска принтера. Для удаления секретной информации следует использовать этот метод.

- 4 Нажмите **Да**, чтобы продолжить очистку диска.

Примечания.

- В строке состояния будет отображаться ход выполнения задания очистки диска.

- Очистка диска может занимать от нескольких минут до часа. В течение этого времени принтер будет не доступен для выполнения других задач пользователя.

5 Выберите **Назад >Выход из меню конфигурации**.

Принтера выполнит сброс настроек при включении, затем вернется в обычный рабочий режим.

Настройка шифрования жесткого диска принтера

Возможность шифрования жесткого диска во избежание потери важных данных в случае хищения принтера или жесткого диска.

Примечание. В некоторых моделях принтера жесткий диск может не быть установлен.

Использование встроенного веб-сервера

1 Откройте веб-браузер и в поле адреса введите IP-адрес принтера.

Примечания.

- IP-адрес принтера указан на начальном экране принтера. IP-адрес отображается в виде четырех наборов цифр, разделенных точками, например 123.123.123.123.
- Если используется прокси-сервер, временно отключите его, чтобы обеспечить правильную загрузку веб-страницы.

2 Щелкните **Параметры >Безопасность >Шифрование диска**.

Примечание. Параметр "Шифрование диска" отображается в меню "Безопасность" только в том случае, если установлен исправный форматированный жесткий диск принтера.

3 В меню "Шифрование диска" выберите параметр **Включить**.

Примечания.

- При шифровании диска содержимое жесткого диска принтера будет удалено.
- Шифрование диска может занимать от нескольких минут до часа. В течение этого времени принтер будет не доступен для выполнения других задач пользователя.

4 Нажмите кнопку **Отправить**.

Использование панели управления принтера

1 Выключите принтер.

2 При включении принтера нажмите и удерживайте кнопки **2** и **6**. Отпустите кнопки только при появлении на экране индикатора хода выполнения операции.

Будут выполнены операции по включению питания, а меню затем появится меню «Конфигурация». При полном включении принтера, на дисплее принтера появляется список функций.

3 Нажмите **Шифрование диска >Включить**.

Примечание. При шифровании диска содержимое жесткого диска принтера будет удалено.

4 Нажмите **Да**, чтобы продолжить очистку диска.

Примечания.

- Не отключайте принтер во время шифрования. В противном случае это может привести к потере данных.
- Шифрование диска может занимать от нескольких минут до часа. В течение этого времени принтер будет не доступен для выполнения других задач пользователя.
- В строке состояния будет отображаться ход выполнения задания очистки диска. После шифрования диска снова отобразится экран принтера «Включить/отключить».

5 Выберите Назад >Выход из меню конфигурации.

Принтер выполнит сброс настроек, а затем вернется в обычный рабочий режим.

Поиск сведений о безопасности принтера

Если требуется высокая безопасность, могут быть необходимы дополнительные действия, чтобы доступ к хранящимся в принтере конфиденциальным данным имели только уполномоченные лица. Дополнительная информация представлена на [веб-странице безопасности Lexmark](#).

Дополнительная информация представлена в *Руководстве администратора Embedded Web Server*.

- 1** Перейдите на веб-узел <http://support.lexmark.com>, а затем нажмите **ВЫБЕРИТЕ ПРОДУКТ**.
- 2** В меню «Поиск по категории продуктов» перейдите к пункту **Программное обеспечение и решения >Другие приложения**.
- 3** Выберите вкладку **Руководства**, а затем *Руководство администратора Embedded Web Server*.

Обслуживание принтера

ПРЕДУПРЕЖДЕНИЕ. Возможность повреждения: Несоблюдение условий для поддержки оптимальной производительности принтера или несвоевременная замена деталей и расходных материалов может привести к повреждению принтера.

Чистка деталей принтера

Чистка принтера

Примечание. Эту задачу, возможно, потребуется выполнять через каждые несколько месяцев.

ПРЕДУПРЕЖДЕНИЕ. Возможность повреждения: Повреждения принтера, возникшие вследствие несоблюдения правил при перемещении, не подпадают под действие гарантии на принтер.

1 Убедитесь, что принтер выключен и отключен от электророзетки.



ВНИМАНИЕ-ОПАСНОСТЬ ПОРАЖЕНИЯ ТОКОМ: Во избежание поражения электрическим током при чистке корпуса принтера, прежде чем продолжить, отсоедините кабель питания от электророзетки и отсоедините все кабели принтера.

2 Извлеките всю бумагу из стандартного лотка и многофункционального устройства подачи.

3 Удалите пыль, ворс, остатки бумаги вокруг принтера мягкой щеткой или пылесосом.

4 Смочите в воде чистую ткань без ворса и протрите ею внешние части принтера.

ПРЕДУПРЕЖДЕНИЕ. Возможность повреждения: Не пользуйтесь бытовыми чистящими средствами или растворами, поскольку они могут повредить покрытие принтера.

5 Перед печатью убедитесь, что все области принтера сухие.

Чистка стекла экспонирования сканера

При ухудшении качества печати, например, появлении полос на скопированных или отсканированных изображениях, выполните чистку стекла экспонирования сканера.

- 1 Слегка смочите водой мягкую ткань без ворса или туалетную бумагу.
- 2 Откройте крышку сканера.



- 3 Снимите белую нижнюю сторону крышки сканера.

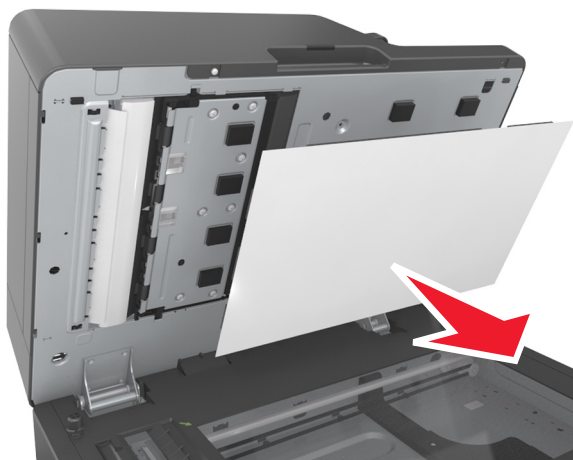

4 Откройте нижнюю дверцу устройства автоматической подачи.

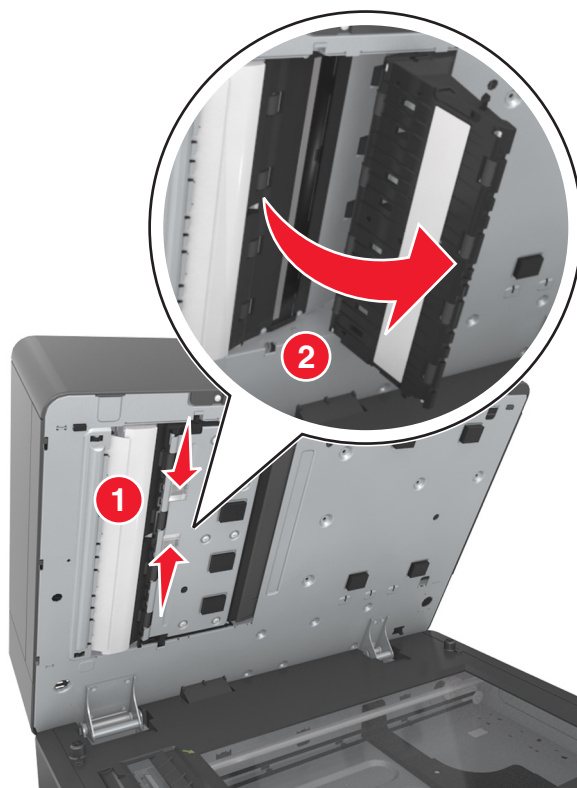

5 Протрите стекло сканера устройства автоматической подачи под дверцей УАП.

6 Закройте нижнюю дверцу устройства автоматической подачи.

7 Поместите белую нижнюю сторону крышки сканера на стекло сканера, затем закройте крышку сканера.

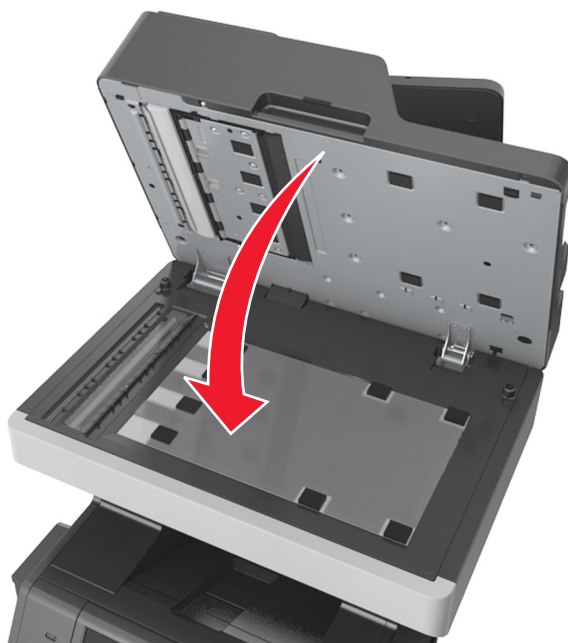

8 Очистите показанные области и дайте им высохнуть.



1	Крышка сканера с белой нижней стороной
2	Стекло экспонирования сканера
3	Стекло устройства автоматической подачи
4	Крышка устройства автоматической подачи с белой нижней стороной

9 Закройте крышку сканера.

Проверка состояния компонентов и расходных материалов

При необходимости замены расходного материала или проведения обслуживания отображается сообщение.

Проверка состояния компонентов и расходных материалов принтера на панели управления принтера

На начальном экране нажмите **Состояние/Расходные материалы** **Просмотр расходных материалов**.

Проверка состояния компонентов и расходных материалов со встроенного веб-сервера

Примечание. Убедитесь, что компьютер и принтер подключены к одной и той же сети.

1 Откройте веб-обозреватель и в поле адреса введите IP-адрес принтера.

Примечания.

- IP-адрес принтера указан на начальном экране принтера. IP-адрес отображается в виде четырех наборов цифр, разделенных точками, например 123.123.123.123.

- Если используется прокси-сервер, временно отключите его, чтобы обеспечить правильную загрузку веб-страницы.

2 Выберите **Состояние устройства >Дополнительные сведения**.

Заказ компонентов и расходных материалов

Для заказа компонентов и расходных материалов в США получите информацию о ближайших уполномоченных дилерах Lexmark по телефону 1-800-539-6275. В других странах и регионах соответствующую информацию можно найти на веб-сайте компании Lexmark по адресу www.lexmark.com или получить по месту приобретения принтера.

Примечание. Все оценки срока службы расходных материалов сделаны для печати на обычной бумаге формата Letter или A4.

Использование подлинных расходных материалов, услуг и запчастей Lexmark.

Принтер Lexmark наиболее эффективно работает с подлинными расходными материалами и деталями Lexmark. Использование расходных материалов или деталей сторонних производителей может снизить производительность, надежность или срок службы принтера и его компонентов формирования изображения. Использование расходных материалов или деталей сторонних производителей может повлиять на гарантию. Ущерб, возникший в результате использования расходных материалов или деталей сторонних производителей, не покрывается гарантией. Все индикаторы срока службы предназначены для работы с расходными материалами и деталями Lexmark и могут выдавать непредвиденные результаты при использовании расходных материалов или деталей сторонних производителей. Использование компонентов формирования изображения дольше предусмотренного срока службы может повредить принтер Lexmark или связанные компоненты.

Предполагаемое количество оставшихся страниц

Предполагаемое количество оставшихся страниц подсчитывается на основе текущей истории печати, выполненной на принтере. Реальное количество может существенно отличаться от предполагаемого и зависит от многих факторов, например, от распечатываемого документа, настроек качества печати и других настроек принтера.

Количество оставшихся страниц может уменьшиться, если реальное потребление чернил отличается от того, которое было раньше. Если вы основываетесь на этих оценках перед покупкой или заменой расходных материалов, примите во внимание, что они не всегда отражают реальную ситуацию. До получения соответствующего журнала печати на принтере ресурс картриджа в страницах рассчитывается исходя из 5% заполнения страницы.

Заказ картриджей с тонером

Примечания.

- Расчетный ресурс картриджа указан в соответствии стандарту ISO/IEC 19752.
- Печать с очень малой областью покрытия в течение продолжительного времени может негативно повлиять на эффективность.

Элемент	Возвращаемый картридж
США и Канада	
Картридж с тонером	621
Картридж высокой емкости с тонером	621H
Картридж сверхвысокой емкости с тонером	621X*
Европейский Союз, Европейская Экономическая Зона и Швейцария	
Картридж с тонером	622
Картридж высокой емкости с тонером	622H
Картридж сверхвысокой емкости с тонером	622X*
Азиатско-Тихоокеанский регион (в том числе Австралия и Новая Зеландия)	
Картридж с тонером	623
Картридж высокой емкости с тонером	623H
Картридж сверхвысокой емкости с тонером	623X*
Латинская Америка (в том числе Пуэрто-Рико и Мексика)	
Картридж с тонером	624
Картридж высокой емкости с тонером	624H
Картридж сверхвысокой емкости с тонером	624X*
Африка, Ближний Восток, Центральная и Восточная Европа (не ЕС) и страны СНГ	
Картридж с тонером	625
Картридж высокой емкости с тонером	625H
Картридж сверхвысокой емкости с тонером	625X*
* Этот картридж с тонером поддерживается только для модели принтеров MX711. Подробная информация о странах, относящихся к различным регионам, представлена на веб-странице www.lexmark.com/regions .	

Элемент	Обычный картридж
Все страны	
Картридж высокой емкости с тонером	620HA ¹
Картридж сверхвысокой емкости с тонером	620XA ²
* Этот картридж с тонером поддерживается только для модели принтеров MX710.	
* Этот картридж с тонером поддерживается только для модели принтеров MX711.	

Заказ блока формирования изображения

Печать с очень малой областью покрытия в течение продолжительного времени может стать причиной выхода из строя деталей блока формирования изображений раньше, чем закончится тонер.

Для получения дополнительных сведений о замене блока формирования изображения см. прилагаемые к нему инструкции.

Наименование детали	Программа возврата картриджей Lexmark	Обычный
Блок формирования изображения	520Z	520ZA

Заказ комплекта для технического обслуживания

Чтобы узнать тип поддерживаемого термоблока, посмотрите наклейку на нем. Выполните одно из следующих действий.

- Извлеките картридж с тонером, а затем формирователь изображения. Двухзначный код типа термоблока (например, 00 или 01) указан на его передней части.

ПРЕДУПРЕЖДЕНИЕ. Возможность повреждения: Не оставляйте формирователь изображения под воздействием света дольше 10 минут. Длительное воздействие света может привести к снижению качества печати.

- Опустите заднюю дверцу принтера. Двухзначный код типа термоблока (например, 00 или 01) указан на его задней части.

Примечания.

- При использовании определенных типов бумаги, возможно, потребуется более частая замена деталей из комплекта техобслуживания.
- Разделяющий валик, термоблок, валик переноса и валики подачи включены в комплект техобслуживания, но их также можно заказывать отдельно и производить замену по мере необходимости.
- Подробнее о замене деталей, входящих в состав комплекта ТО, см. инструкции, прилагаемые к каждой детали.

Комплекты для технического обслуживания для термоблока, возвращаемого в рамках программы возврата Lexmark

Тип	Номер по каталогу
Тип 00 комплекта ТО для термоблока программы возврата серии MX710	40X8420
Тип 01 комплекта ТО для термоблока программы возврата серии MX710	40X8421
Тип 02 комплекта ТО для термоблока программы возврата серии MX710	40X8422
Тип 03 комплекта ТО для термоблока программы возврата серии MX710	40X8423
Тип 04 комплекта ТО для термоблока программы возврата серии MX710	40X8424

Тип комплекта ТО для обычного термоблока Lexmark

Тип	Номер по каталогу
Тип 05 комплекта ТО для обычного термоблока серии MX710	40X8425
Тип 06 комплекта ТО для обычного термоблока серии MX710	40X8426
Тип 07 комплекта ТО для обычного термоблока серии MX710	40X8427
Тип 08 комплекта ТО для обычного термоблока серии MX710	40X8428
Тип 09 комплекта ТО для обычного термоблока серии MX710	40X8429

Комплект валиков Lexmark

	Номер по каталогу
Комплект валиков серии MX710	40X7706

Комплект ТО УАПД Lexmark

	Номер по каталогу
Комплект ТО УАПД серии MX710	40X8431

Хранение расходных материалов

Расходные материалы для принтера следует хранить в чистом прохладном помещении. Неиспользованные расходные материалы храните в фирменной упаковке указанной стороной вверх.

Не допускайте воздействия на расходные материалы следующих факторов:

- прямой солнечный свет;
- температура выше 35°C;
- высокая влажность (более 80%);
- атмосфера с повышенным содержанием солей;
- агрессивные газы;
- пыль.

Замена расходных материалов

Замена картриджа

1 Поднимите переднюю крышку, затем потяните дверцу многоцелевого устройства вниз.

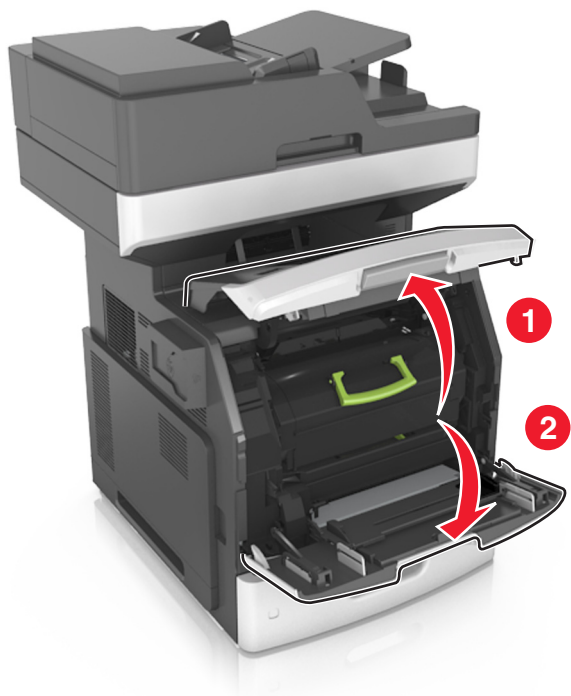

2 Вытяните за картридж из принтера за ручку.

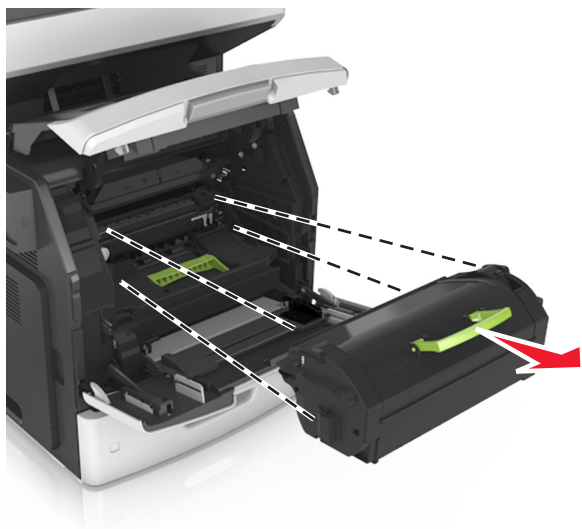

- 3 Распакуйте новый картридж с тонером, затем снимите упаковочный материал и потрясите картридж, чтобы распределить внутри тонер.

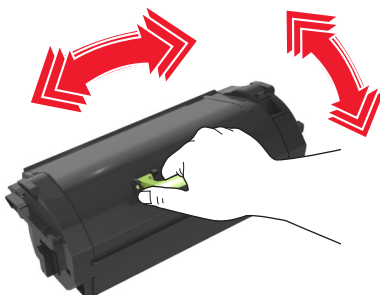

- 4 Установите картридж с тонером, совместив стрелки на боковых направляющих картриджа со стрелками на боковых направляющих внутри принтера, а потом вставьте картридж в принтер.

Примечание. Убедитесь, что картридж полностью вставлен на место.

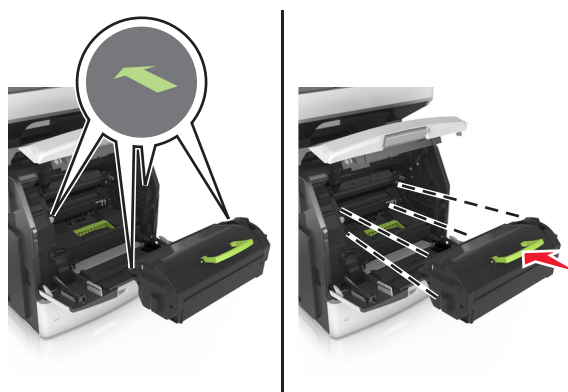

ПРЕДУПРЕЖДЕНИЕ. Возможность повреждения: При замене картриджа не оставляйте новый картридж на свету в течение длительного времени. Длительное воздействие света может привести к снижению качества печати.

5 Закройте дверцу многоцелевого устройства подачи и переднюю крышку.

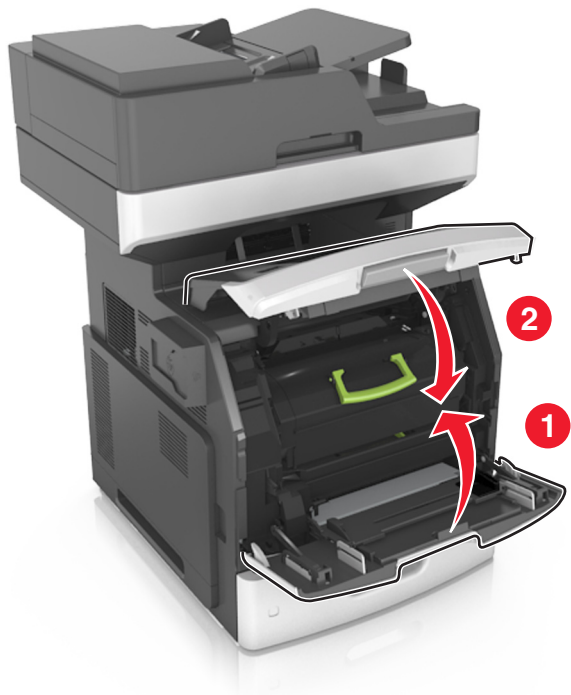

Замена блока формирования изображения

1 Поднимите переднюю крышку, затем потяните дверцу многоцелевого устройства вниз.

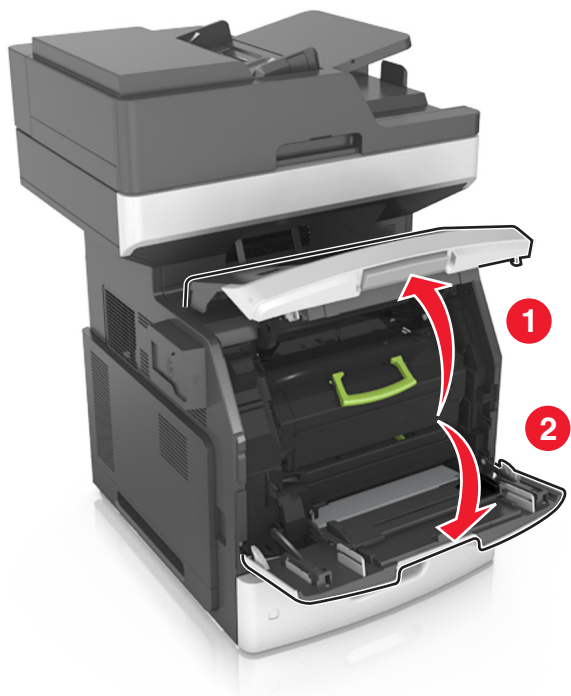

2 Вытяните картридж из принтера за ручку.

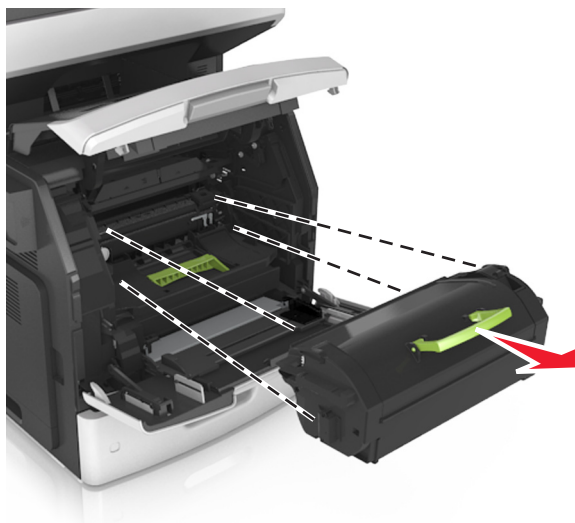

3 Поднимите зеленую ручку и извлеките блок формирования изображения из принтера.



- 4 Распакуйте новый блок формирования изображения, затем встряхните его.

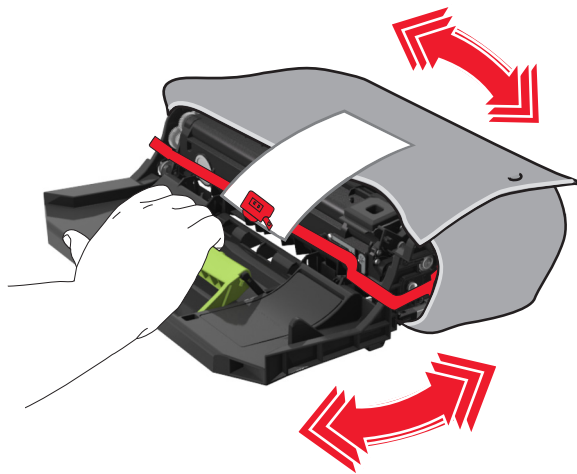

- 5 Снимите весь упаковочный материал с формирователя изображения.

ПРЕДУПРЕЖДЕНИЕ. Возможность повреждения: Не оставляйте формирователь изображения под воздействием света дольше 10 минут. Длительное воздействие света может привести к снижению качества печати.

ПРЕДУПРЕЖДЕНИЕ. Возможность повреждения: Не прикасайтесь к фотобарабану. В последствии это может привести к снижению качества печати.

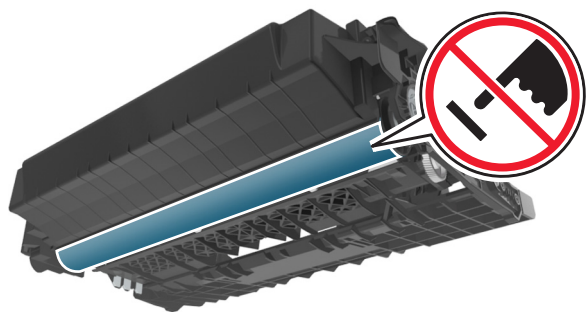

- 6 Установите блок формирования изображения, совместив стрелки на боковых направляющих формирователя со стрелками на боковых направляющих внутри принтера, а потом вставьте формирователь в принтер.

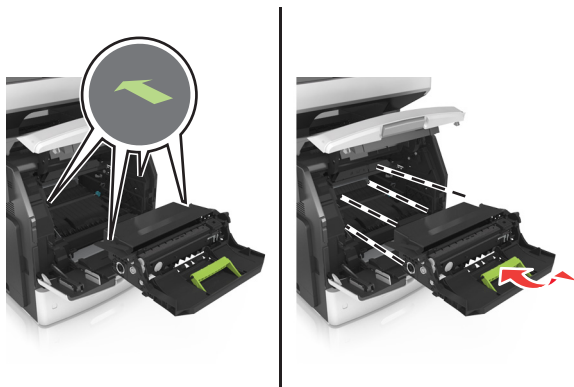

- 7 Установите картридж с тоном, совместив стрелки на боковых направляющих картриджа со стрелками на боковых направляющих внутри принтера, а потом вставьте картридж в принтер.

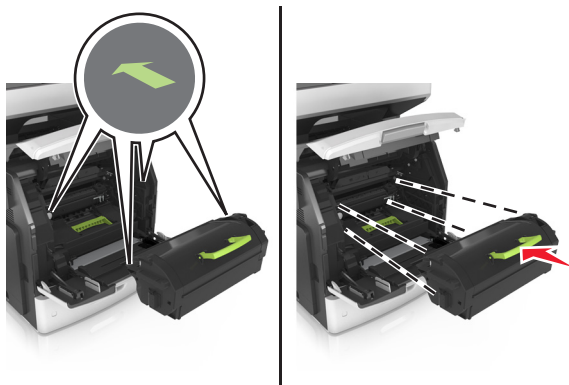

- 8 Закройте дверцу многоцелевого устройства подачи и переднюю крышку.

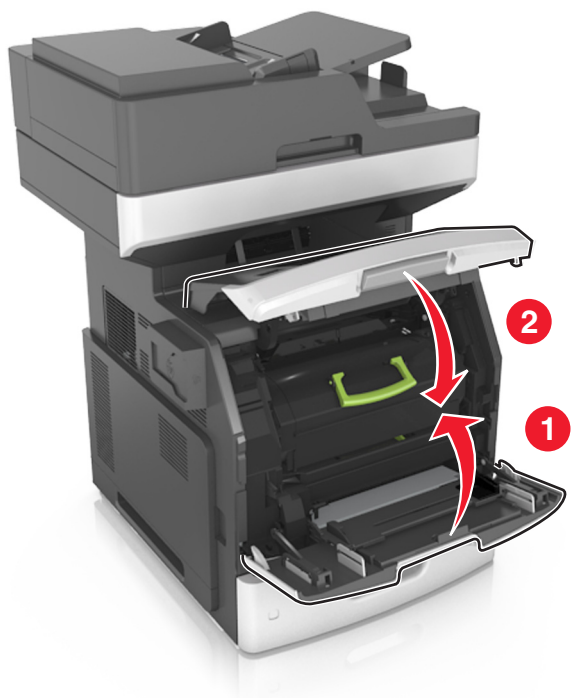

Перемещение принтера

⚠ ВНИМАНИЕ-ВОЗМОЖНОСТЬ ТРАВМЫ: Масса принтера составляет более 18 кг и требуется два или более специалиста для безопасного перемещения.

Подготовка к перемещению принтера

⚠ ВНИМАНИЕ-ВОЗМОЖНОСТЬ ТРАВМЫ: Прежде чем перемещать принтер, во избежание травм и повреждений принтера выполняйте следующие указания.

- Выключите принтер с помощью выключателя и отсоедините кабель питания от электрической розетки.
- Перед перемещением принтера отсоедините от него все кабели.
- Если установлен дополнительный лоток, сначала извлеките его из принтера. Чтобы удалить дополнительный лоток, сдвиньте фиксатор с правой стороны лотка по направлению к передней части лотка, пока не услышите *щелчок*.



- Поднимайте принтер за выемки для рук с обеих сторон принтера.
- Следите за тем, чтобы при опускании принтера ваши пальцы не оказались под принтером.
- Перед настройкой принтера убедитесь в наличии вокруг него достаточного свободного пространства.

Используйте кабель питания, входящий в комплект поставки данного продукта или одобренный изготовителем.

ПРЕДУПРЕЖДЕНИЕ. Возможность повреждения: Повреждения принтера, возникшие вследствие несоблюдения правил при перемещении, не подпадают под действие гарантии на принтер.

Перемещение принтера

При перемещении принтера и дополнительных аппаратных модулей необходимо предпринимать нижеперечисленные меры предосторожности.

- Габариты тележки, используемой для перемещения принтера, должны соответствовать габаритам основания принтера.
- Габариты тележки, используемой для перемещения дополнительных аппаратных модулей, должны соответствовать габаритам этих модулей.
- Удерживайте принтер в вертикальном положении.
- Избегайте резких движений.

Транспортировка принтера

При транспортировке принтера используйте первоначальную упаковку или обратитесь по месту приобретения за комплектом упаковки для транспортировки.

Управление принтером

Поиск расширенной информации о сети и данных для администратора

В этой главе описаны основные задачи администратора по поддержке с использованием Embedded Web Server. Для получения сведений о дополнительных задачах по поддержке системы см. *Руководство по работе в сети* на компакт-диске с программным обеспечением и документацией или в *Руководстве администратора встроенного веб-сервера* на веб-узле Lexmark по адресу: <http://support.lexmark.com>.

Проверка виртуального дисплея

- 1 Откройте веб-браузер и в поле адреса введите IP-адрес принтера.

Примечания.

- IP-адрес принтера указан на начальном экране принтера. IP-адрес отображается в виде четырех наборов цифр, разделенных точками, например 123.123.123.123.
- Если используется прокси-сервер, временно отключите его, чтобы обеспечить правильную загрузку веб-страницы.

- 2 Проверьте виртуальный дисплей, который отображается в левом верхнем углу экрана. Виртуальный дисплей работает как обычный дисплей на панели управления принтера.

Настройка уведомлений по электронной почте

Настройте отправку уведомлений по электронной почте с принтера, когда заканчиваются расходные материалы или если необходимо заменить или добавить бумагу, а также при замятии бумаги.

- 1 Откройте веб-браузер и в поле адреса введите IP-адрес принтера.

Примечания.

- IP-адрес принтера указан на начальном экране принтера. IP-адрес отображается в виде четырех наборов цифр, разделенных точками, например 123.123.123.123.
- Если используется прокси-сервер, временно отключите его, чтобы обеспечить правильную загрузку веб-страницы.

- 2 Выберите **Настройка**.
- 3 В разделе "Другие параметры" выберите **Настройка сигнала эл. почты**.
- 4 Выберите элементы, для которых следует получать уведомление, и введите адреса электронной почты.
- 5 Нажмите кнопку **Отправить**.

Примечание. Подробнее о настройке сервера эл. почты можно узнать у своего системного администратора.

Просмотр отчетов

Можно просмотреть некоторые отчеты от встроенного веб-сервера. Эти отчеты удобны при оценке состояния принтера, сети и расходных материалов.

1 Откройте веб-браузер и в поле адреса введите IP-адрес принтера.

Примечания.

- IP-адрес принтера указан на начальном экране принтера. IP-адрес отображается в виде четырех наборов цифр, разделенных точками, например 123.123.123.123.
- Если используется прокси-сервер, временно отключите его, чтобы обеспечить правильную загрузку веб-страницы.

2 Щелкните **Отчеты**, а затем выберите тип отчета, который необходимо просмотреть.

Настройка уведомлений о расходных материалах из встроенного веб-сервера

С помощью выбора предупреждений можно определить, каким образом вы будете получать уведомления о том, что расходные материалы находятся на довольно низком уровне, низком уровне, очень низком уровне, или исчерпали свой- ресурс.

Примечания.

- Выбираемые предупреждения можно установить в отношении картриджа с тонером, формирователя изображения, а также комплекта для технического обслуживания.
- Все выбираемые предупреждения можно установить для довольно низкого уровня, низкого уровня, очень низкого уровня. Не все выбираемые предупреждения можно установить для состояния, когда -расходные материалы-полностью исчерпали свой ресурс. Предупреждение-по электронной почте доступно для всех состояний расходных материалов.
- Процент приблизительного остатка расходного материала, который служит сигналом для запуска предупреждения, можно установить для нескольких расходных материалов и некоторых состояний расходных материалов.

1 Откройте веб-браузер и в поле адреса введите IP-адрес принтера.

Примечания.

- IP-адрес принтера указан на начальном экране принтера. IP-адрес отображается в виде четырех наборов цифр, разделенных точками, например 123.123.123.123.
- Если используется прокси-сервер, временно отключите его, чтобы обеспечить правильную загрузку веб-страницы.

2 Щелкните **Параметры >Параметры печати >Уведомления о расходных материалах**.

3 В раскрывающемся списке каждого расходного материала выберите один из следующих вариантов уведомления:

Уведомление	Описание
Выкл	Обычное поведение принтера для всех расходных материалов
Только эл. почта	Принтер создает сообщение эл.-почты при достижении состояния расходного материала. Состояние расходного материала появляется на странице меню и странице состояния.
Предупреждение	На принтере отображается предупреждающее сообщение и создается сообщение эл.-почты о состоянии расходного материала. Принтер не останавливается при достижении состояния расходного материала.
Останов, допускающий продолжение работы ¹	Принтер прекращает обработку заданий при достижении состояния расходного материала, и пользователь должен нажать на кнопку, чтобы продолжить печать.
Останов, не допускающий продолжение работы ^{1,2}	Принтер прекращает обработку заданий при достижении состояния расходного материала. Для продолжения печати требуется заменить расходный материал.
<p>¹ Принтер создает сообщение эл. почты о состоянии расходного материала, когда уведомление о расходных материалах включено.</p> <p>² Во избежание поломки, принтер останавливается, когда некоторые расходные материалы заканчиваются.</p>	

4 Нажмите кнопку **Отправить**.

Восстановление значений по умолчанию, заданных изготовителем

Если требуется сохранить список текущих настроек меню для справки, прежде чем восстанавливать заводские настройки по умолчанию, распечатайте страницу настроек меню. Подробнее см. «Печать страницы параметров меню» на стр. 67.

Если необходим более комплексный способ восстановления использующихся по умолчанию заводских настроек, воспользуйтесь функцией «Удалить все параметры». Подробнее см. «Очистка энергонезависимой памяти» на стр. 259.

ПРЕДУПРЕЖДЕНИЕ. Возможность повреждения: При восстановлении заводских настроек по умолчанию восстанавливаются исходные заводские настройки для большинства параметров принтера. Исключения: язык дисплея, пользовательские форматы и сообщения, а также параметры меню "Сеть/порт". Все загруженные файлы, хранящиеся в оперативной памяти, удаляются. На загруженные файлы, хранящиеся во флэш-памяти или на жестком диске принтера, это не влияет.

На начальном экране выберите:



>Параметры >Общие параметры >Заводские значения >Восстановить сейчас >Отправить

Устранение замятий

Сообщение о замятии отображается на дисплее с указанием области в принтере, где произошло замятие. Если застряло несколько страниц, отображается количество застрявших страниц.

Предотвращение замятия материалов для печати

Загрузите бумагу надлежащим образом.

- Убедитесь в том, что бумага лежит ровно в лотке.

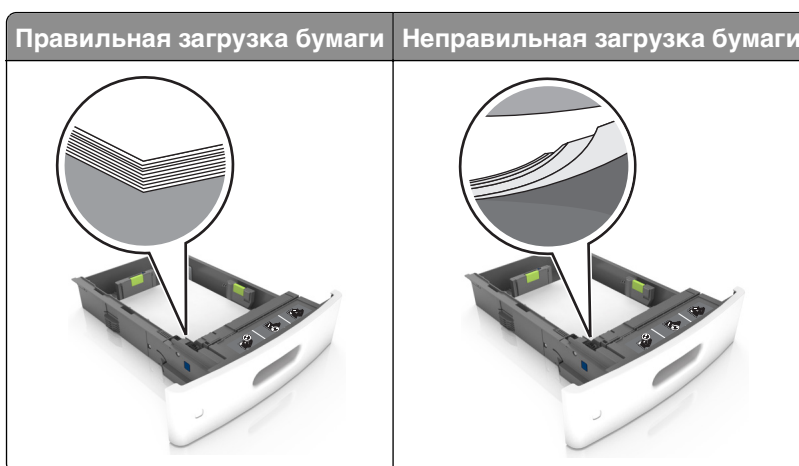

- Не извлекайте лоток, когда принтер выполняет печать.
- Не выполняйте загрузку бумаги в лоток, когда принтер выполняет печать. Это необходимо сделать до начала печати или после запроса на загрузку.
- Не загружайте слишком много бумаги. Убедитесь в том, что высота стопки загруженной бумаги ниже индикатора максимальной загрузки бумаги.

- Не прилагайте усилия при загрузке бумаги в лоток. Загрузите стопку в лоток, как показано на рисунке.

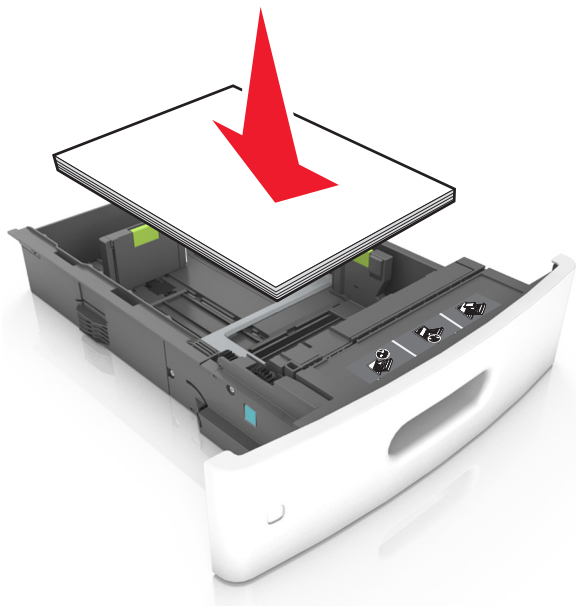

- Убедитесь, что направляющие в лотке или многофункциональном устройстве подачи установлены правильно и не слишком прижаты к стопке бумаги или конвертов.
- После загрузки бумаги задвиньте лотки в принтер до упора.

Необходимо использовать рекомендованную бумагу

- Используйте только рекомендованную бумагу или специальные материалы для печати.
- Не загружайте в принтер измятую, покоробленную, влажную и скрученную бумагу.
- Перед загрузкой изогните стопку бумаги в разные стороны, пролистайте ее и выровняйте края.

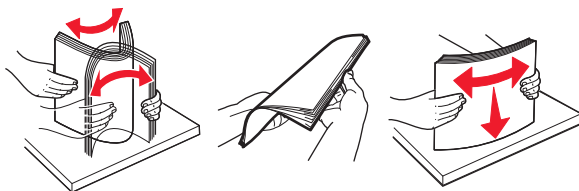

- Не используйте бумагу, разрезанную или обрезанную вручную.
- Не помещайте в один лоток бумагу, различающуюся по формату, плотности или типу.
- Убедитесь, что формат и тип бумаги правильно указаны на компьютере или панели управления принтера.
- Следуйте рекомендациям изготовителя при хранении бумаги.

Значение сообщений о замятиях бумаги и их местоположение

При замятии, на дисплее принтера отображается сообщение о месте замятия и сведения о том, как устранить замятие. Откройте дверцы, крышки и лотки, указанные на дисплее, чтобы устранить замятие.

Примечания.

- Если функция помощника при замятиях включена, то после извлечения замятой страницы принтер автоматически удаляет пустые или не полностью распечатанные страницы в стандартный выходной лоток. Проверьте, нет ли чистых страниц на выходе.
- Если параметр "Восстановление после замятия" установлен в положение "Вкл." или "Авто", тогда принтер снова печатает замятые страницы. Однако, настройка "Авто" перепечатывает замятые страницы только при наличии достаточной памяти принтера.



Область	Название зоны	Сообщения на панели управления принтера	Инструкции по устранению
1	Верхняя задняя дверца	Замятие страницы -[x], откройте верхнюю заднюю дверцу. [202]	Откройте заднюю дверцу принтера, затем извлеките замятую бумагу.
2	Верхняя дверца и задняя зона устройства двусторонней печати	Замятие страницы [x], откройте верхнюю и нижнюю заднюю дверцы. [231–234]	Откройте заднюю дверцу принтера и заднюю зону устройства двусторонней печати, затем извлеките замятую бумагу.
3	Лотки	Замятие страницы [x], откройте лоток [x]. [24x]	Вытащите указанный лоток, затем извлеките замятую бумагу.
4	Область устройства двусторонней печати	Замятие страницы -[x], снимите лоток 1 для очистки устройства двусторонней печати. [235–239]	Полностью вытащите лоток 1, затем толкните клапан передней части устройства двусторонней печати вниз, и после этого извлеките замятую бумагу.
5	Многоцелевое устройство подачи	Замятие страницы -[x], очистите устройство ручной подачи. [250]	Уберите всю бумагу из многоцелевого устройства подачи, затем извлеките всю замятую бумагу.
6	Внутренняя часть принтера	Замятие страницы-[x], поднимите переднюю крышку для снятия картриджа. [200–201]	Откройте переднюю крышку и многоцелевое устройство подачи, извлеките картридж с тонером и формирователь изображения, а затем удалите застрявшую бумагу.
7	Стандартный лоток	Замятие страницы-[x], устраните замятие в стандартном выходном лотке. [203]	Уберите всю бумагу из стандартного выходного лотка, затем извлеките всю замятую бумагу.
8	Устройство автоматической подачи документов (УАП)	Замятие страниц [x], откройте верхнюю крышку автоподатчика. [28y.xx]	Уберите всю бумагу из лотка УАПД, затем извлеките всю замятую бумагу.

Замятие страницы-[х], поднимите переднюю крышку для снятия картриджа. [200–201]

 **ВНИМАНИЕ-ГОРЯЧАЯ ПОВЕРХНОСТЬ:** Внутренние детали принтера могут сильно нагреваться. Для уменьшения опасности получения травмы из-за горячего компонента дождитесь остывания поверхности перед тем, как до нее дотронуться.

1 Поднимите переднюю крышку, затем потяните дверцу многоцелевого устройства вниз.

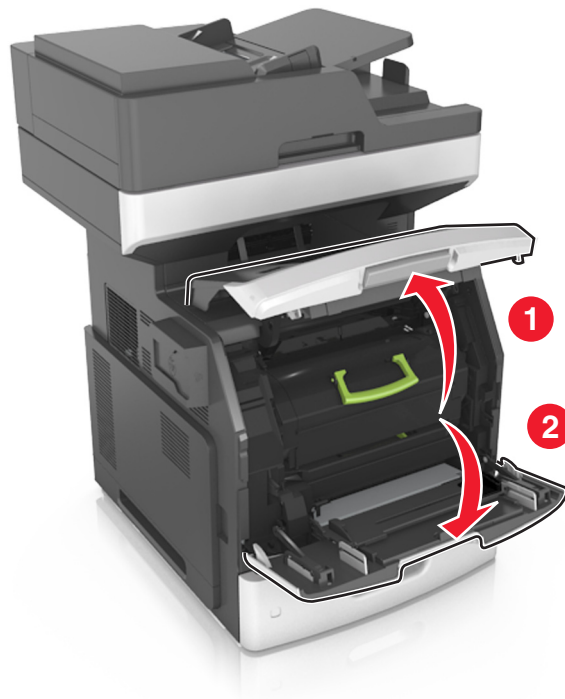

2 Поднимите зеленую рукоятку и извлеките картридж с тономером из принтера.

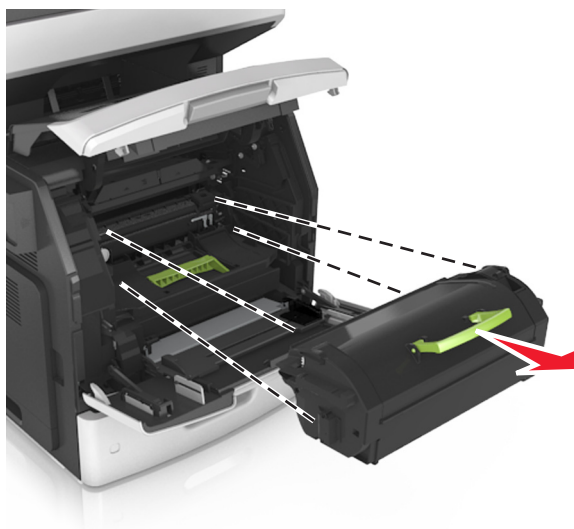

3 Отложите картридж в сторону.

- 4 Поднимите зеленую рукоятку и извлеките блок формирования изображения из принтера.

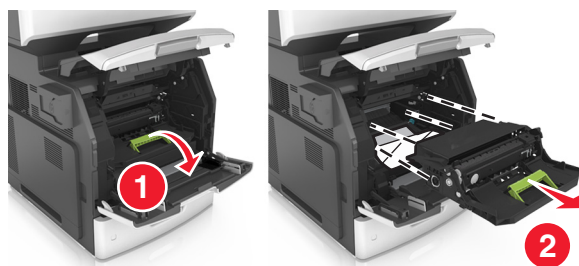

- 5 Поместите формирователь изображения рядом на ровную гладкую поверхность.

ПРЕДУПРЕЖДЕНИЕ. Возможность повреждения: Не оставляйте формирователь изображения под воздействием света дольше 10 минут. Длительное воздействие света может привести к снижению качества печати.

ПРЕДУПРЕЖДЕНИЕ. Возможность повреждения: Не прикасайтесь к фотобарабану. В последствии это может привести к снижению качества печати.

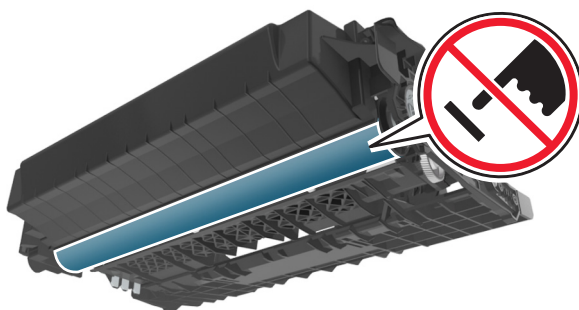

- 6 Осторожно потяните за замятую бумагу вправо, а затем извлеките ее из принтера.

Примечание. Убедитесь в полном извлечении обрывков бумаги.

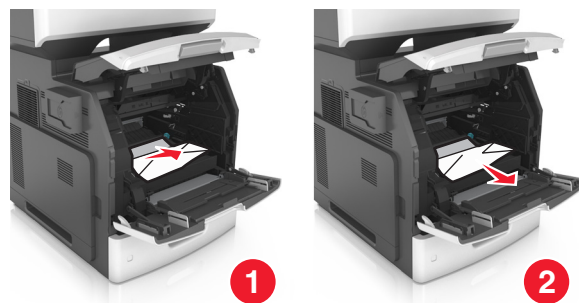

ПРЕДУПРЕЖДЕНИЕ. Возможность повреждения: Замятая бумага может быть покрыта тонером, который может оставлять пятна на одежде и коже.

7 Установите формирователь изображения.



Примечание. Для подсказки используйте стрелки на боковой части принтера.

8 Вставьте картридж в принтер, а затем установите зеленую ручку назад.

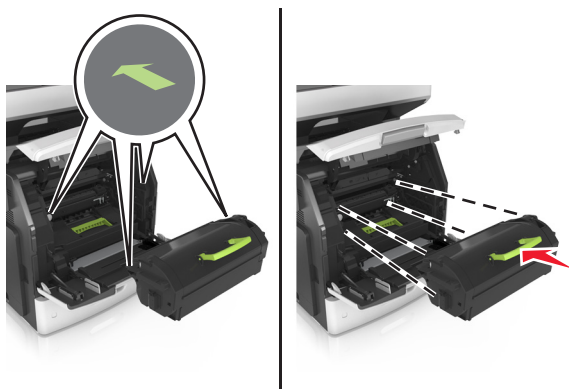

Примечания.

- Выровняйте стрелки на направляющих картриджа с тонером со стрелками на принтере.
- Убедитесь, что картридж полностью вставлен на место.

9 Закройте дверцу многоцелевого устройства подачи и переднюю крышку.

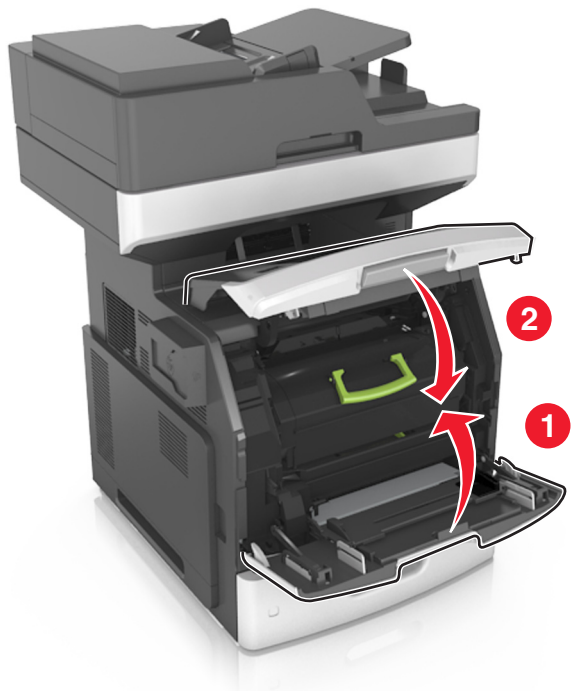

10 На панели управления принтера нажмите **Готово** для удаления сообщения и продолжения печати.

Замятие страницы -[x], откройте верхнюю заднюю дверцу. [202]

 **ВНИМАНИЕ-ГОРЯЧАЯ ПОВЕРХНОСТЬ:** Внутренние детали принтера могут сильно нагреваться. Для уменьшения опасности получения травмы из-за горячего компонента дождитесь остывания поверхности перед тем, как до нее дотронуться.

1 Опустите заднюю дверцу.

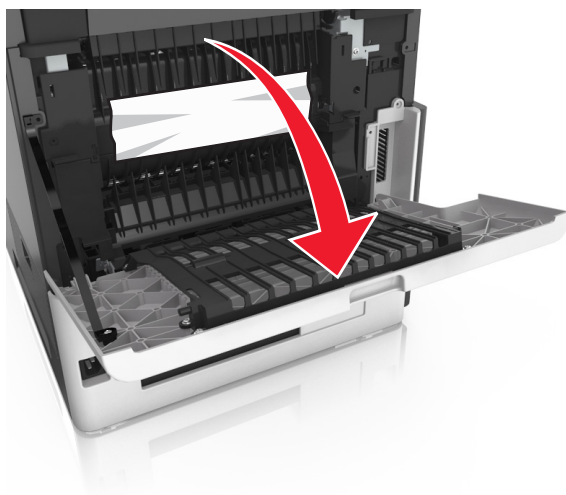

- 2 Возьмите замятую бумагу с каждой стороны и аккуратно выньте ее из принтера.

Примечание. Убедитесь в полном извлечении обрывков бумаги.



- 3 Закройте заднюю дверцу.
- 4 На панели управления принтера нажмите **Готово** для удаления сообщения и продолжения печати.

Замятие страницы -[x], откройте верхнюю и нижнюю заднюю дверцы. [231–234]

 **ВНИМАНИЕ-ГОРЯЧАЯ ПОВЕРХНОСТЬ:** Внутренние детали принтера могут сильно нагреваться. Для уменьшения опасности получения травмы из-за горячего компонента дождитесь остывания поверхности перед тем, как до нее дотронуться.

- 1 Опустите заднюю дверцу.

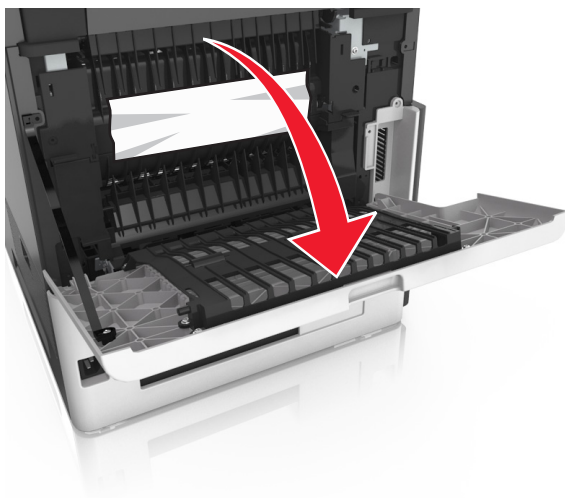

- 2 Возьмите замятую бумагу с каждой стороны и аккуратно выньте ее из принтера.

Примечание. Убедитесь в полном извлечении обрывков бумаги.



3 Закройте заднюю дверцу.

4 Нажмите на заднюю часть стандартного лотка.

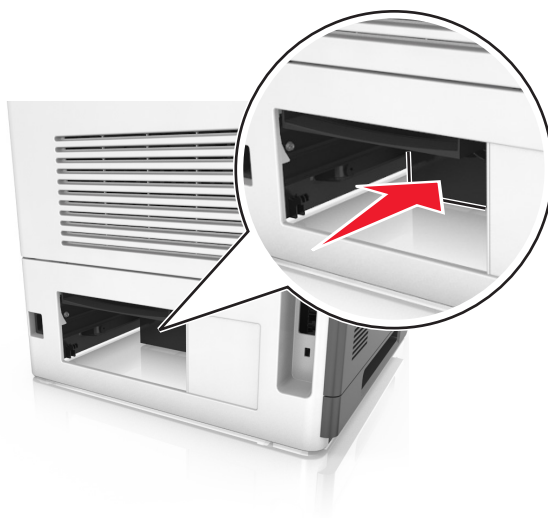

5 Нажмите на клапан задней части блока двусторонней печати, крепко возьмитесь за замятую бумагу и осторожно вытяните ее.

Примечание. Убедитесь в полном извлечении обрывков бумаги.

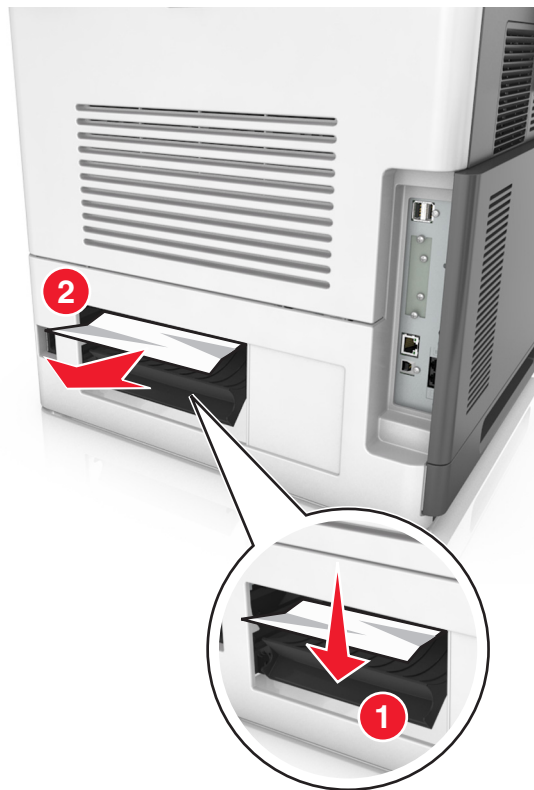

6 Вставьте стандартный лоток

7 На панели управления принтера нажмите **Готово** для удаления сообщения и продолжения печати.

Замятие страницы-[x], устраните замятие в стандартном выходном лотке. [203]

1 Возьмите замятую бумагу с каждой стороны и аккуратно выньте ее из принтера.

Примечание. Убедитесь в полном извлечении обрывков бумаги.



- 2 На панели управления принтера нажмите **Готово** для удаления сообщения и продолжения печати.

Замятие страницы -[x], снимите лоток 1 для очистки устройства двусторонней печати. [235–239]

- 1 Полностью извлеките лоток.

Примечание. Немного приподнимите лоток и извлеките его.

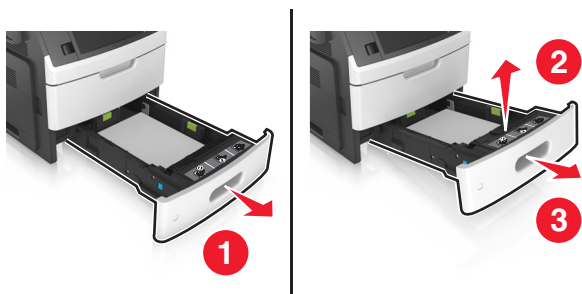

- 2 Нажмите на клапан передней части блока двусторонней печати, затем крепко возьмитесь за замятую бумагу и, осторожно потянув вправо, извлеките из принтера.

Примечание. Убедитесь в полном извлечении обрывков бумаги.

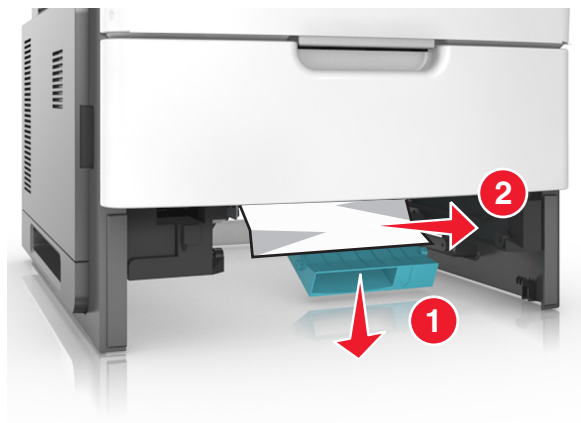

3 Вставьте лоток.

4 На панели управления принтера нажмите **Готово** для удаления сообщения и продолжения печати.

Замятие страницы-[x], откройте лоток [x]. [24x]

1 Проверьте, какой лоток указан на дисплее принтера, и вытяните его.



2 Возьмите замятую бумагу с каждой стороны и аккуратно выньте ее из принтера.

Примечание. Убедитесь в полном извлечении обрывков бумаги.



3 Вставьте лоток.

4 На панели управления принтера нажмите **Готово** для удаления сообщения и продолжения печати.

Замятие страницы -[x], очистите устройство ручной подачи. [250]

1 Из многофункционального устройства подачи возьмите замятую бумагу с каждой стороны и аккуратно выньте ее из принтера.

Примечание. Убедитесь в полном извлечении обрывков бумаги.



- 2** Изогните стопку несколько раз в разные стороны для разделения листов, затем пролистайте ее. Не загружайте бумагу со складками и сгибами. Выровняйте края стопки на плоской поверхности.

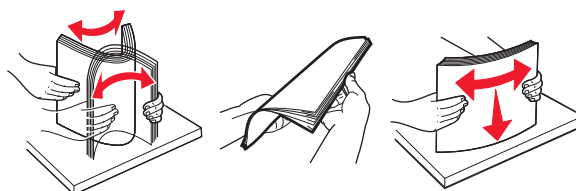

- 3** Повторно загрузите бумагу в многоцелевое устройство подачи.

- 4 Сдвигайте направляющую до тех пор, пока она не будет слегка упираться в край бумаги.



- 5 На панели управления принтера нажмите **Готово** для удаления сообщения и продолжения печати.

Замятие страницы [x], откройте верхнюю крышку автоподатчика. [28y.xx]

- 1 Извлеките все исходные документы из лотка УАПД.

Примечание. После извлечения всех страниц из лотка УАПД сообщение исчезнет.

- 2 Откройте крышку УАПД.

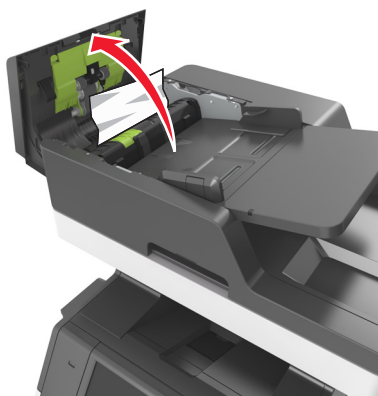

- 3 Возьмите замятую бумагу с каждой стороны и аккуратно выньте ее из принтера.

Примечание. Убедитесь в полном извлечении обрывков бумаги.

- 4 Закройте крышку УАПД.

5 Откройте крышку сканера.



6 При замятии бумаги в нижней дверце УАПД или в выходном лотке УАПД откройте нижнюю дверцу УАПД и возьмите замятую бумагу с каждой стороны.

Примечание. Убедитесь в полном извлечении обрывков бумаги.

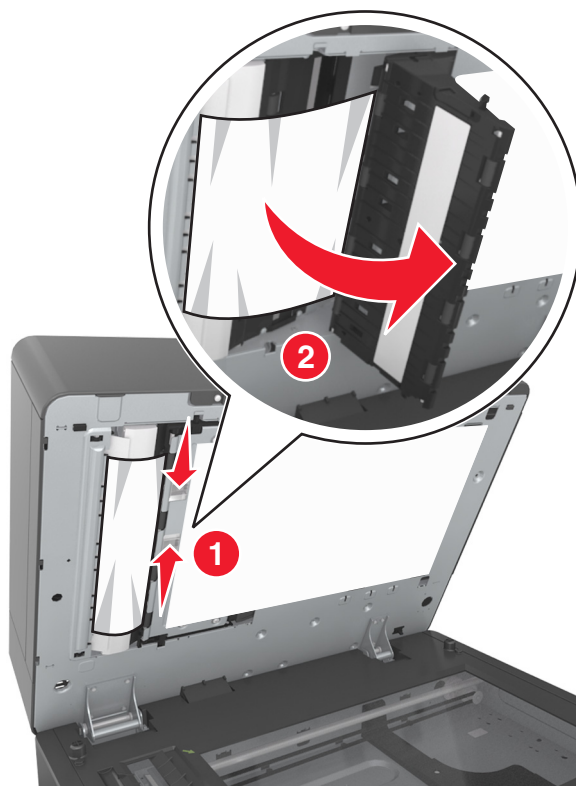

7 Закройте нижнюю дверцу устройства автоматической подачи.

- 8 Выровняйте края оригиналов документов, загрузите оригиналы документов в УАПД и отрегулируйте направляющие для бумаги.
- 9 На панели управления принтера нажмите **Готово** для удаления сообщения и продолжения печати.

Поиск и устранение неисправностей

Значение сообщений принтера

Мало тонера в картридже [88.xу]

Возможно, потребуется заказать картридж с тонером на замену. При необходимости на панели управления принтера коснитесь **Продолжить** для удаления сообщения и продолжения печати.

Тонер в картридже почти закончился [88.xу]

При необходимости на панели управления принтера коснитесь **Продолжить** для удаления сообщения и продолжения печати.

Очень низкий уровень картриджа, [x] приблизительное оставшееся количество страниц [88.xу]

Возможно, вскоре потребуется замена картриджа с тонером. Для получения дополнительных сведений см. раздел "Замена расходных материалов" в *Руководстве пользователя*.

При необходимости на панели управления принтера коснитесь **Продолжить** для удаления сообщения и продолжения печати.

Измените [источник бумаги] на [имя пользовательского типа] с загрузкой [ориентация]

Попробуйте воспользоваться одним из следующих способов.

- Загрузите бумагу соответствующего формата и типа в лоток, укажите формат и тип бумаги в меню "Бумага" на панели управления принтером, затем коснитесь **Замена бумаги окончена**.
- Нажмите **Сброс активного выходного лотка**, чтобы изменить активный лоток на набор связанных лотков.
- Отмените задание на печать.

Измените [источник бумаги] на [пользовательская строка] с загрузкой [ориентация]

Попробуйте воспользоваться одним из следующих способов.

- Загрузите бумагу соответствующего формата и типа в лоток, укажите формат и тип бумаги в меню "Бумага" на панели управления принтером, затем коснитесь **Замена бумаги окончена**.
- Нажмите **Сброс активного выходного лотка**, чтобы изменить активный лоток на набор связанных лотков.
- Отмените задание на печать.

Измените [источник бумаги] на [формат бумаги] с загрузкой [ориентация]

Попробуйте воспользоваться одним из следующих способов.

- Загрузите бумагу соответствующего формата и типа в лоток, укажите формат и тип бумаги в меню "Бумага" на панели управления принтером, затем коснитесь **Замена бумаги окончена**.
- Нажмите **Сброс активного выходного лотка**, чтобы изменить активный лоток на набор связанных лотков.
- Отмените задание на печать.

Замените [источник бумаги] на [тип бумаги] [формат бумаги] для загрузки [ориентация]

Попробуйте воспользоваться одним из следующих способов.

- Загрузите бумагу соответствующего формата и типа в лоток, укажите формат и тип бумаги в меню "Бумага" на панели управления принтером, затем коснитесь **Замена бумаги окончена**.
- Нажмите **Сброс активного выходного лотка**, чтобы изменить активный лоток на набор связанных лотков.
- Отмените задание на печать.

Проверьте соединение лотка [x]

Попробуйте воспользоваться одним из следующих способов.

- Выключите принтер, а затем снова включите его.

Если ошибка повторится:

- 1 Выключите принтер.
- 2 Отсоедините кабель питания от розетки электросети.
- 3 Удалите указанный лоток.
- 4 Повторно установите лоток.
- 5 Подсоедините кабель питания к правильно заземленной электрической розетке.
- 6 Снова включите принтер.

Если ошибка появится снова:

- 1 Выключите принтер.
 - 2 Отсоедините кабель питания от розетки электросети.
 - 3 Отсоедините лоток.
 - 4 Обращение в службу поддержки.
- На панели управления принтера нажмите **Продолжить** для удаления сообщения и продолжения работы.

Закройте дверцу или вставьте картридж

Картридж с тонером отсутствует или установлен неправильно. Установите картридж, затем закройте все дверцы и крышки.

При повторе задания закройте крышку планшета и загрузите оригиналы [2уу.хх]

Попробуйте воспользоваться одним из следующих способов.

- Нажмите **Сканирование из УАПД**, чтобы продолжить сканирование из устройства автоматической подачи документов сразу после последнего успешного задания сканирования.
- Нажмите **Сканирование со стекла экспонирования**, чтобы продолжить сканирование со стекла сканера сразу после последнего успешного задания сканирования.
- Нажмите **Завершить задание, не выполняя сканирование**, чтобы завершить последнее успешное задание сканирования.

Примечание. Это не отменяет задание сканирования. Работа с успешно отсканированными страницами будет продолжена (копирование, отправка по факсу или эл. почте).

- Нажмите **Отменить задание**, чтобы скрыть сообщение и отменить задание на сканирование.

Закройте пер дверцу

Закройте переднюю дверцу принтера.

Закройте верхнюю крышку доступа

Для сброса сообщения закройте верхнюю крышку доступа к принтеру.

Сложная страница, некоторые данные могли быть не напечатаны [39]

Попробуйте воспользоваться одним из следующих способов.

- На панели управления принтера коснитесь **Продолжить** для игнорирования сообщения и продолжения печати.
- Отменить текущее задание на печать.
- Установите в принтер дополнительную память.

Изменение конфигурации, некоторые отложенные задания не восстановлены [57]

Отложенные задания отмечены как недействительные из-за следующих возможных изменений в принтере:

- Обновлена микропрограмма принтера.
- Извлечен лоток для задания печати.
- Задание печати отправлено с флэш-накопителя, который более не подключен к порту USB.
- Жесткий диск принтера содержит задания печати, которые были сохранены во время установки на принтер другой модели.

На панели управления принтера нажмите **Продолжить** для удаления сообщения.

Обнаружена неисправная флэш-память [51]

Попробуйте воспользоваться одним из следующих способов.

- Замените неисправную плату флэш-памяти.
- На панели управления принтера коснитесь **Продолжить** для игнорирования сообщения и продолжения печати.
- Отмените текущее задание на печать.

Диск заполнен [62]

Попробуйте воспользоваться одним из следующих способов.

- На панели управления принтера нажмите **Продолжить** для удаления сообщения и продолжения работы.
- Удалите шрифты, макросы и другие данные, хранящиеся на жестком диске принтера.
- Установите жесткий диск принтера большей емкости.

Диск заполнен, задание сканирования отменено

Попробуйте выполнить одно или несколько из следующих действий:

- Нажмите **Продолжить** для удаления сообщения и продолжения сканирования.
- Удалите шрифты, макросы и другие данные, хранящиеся на жестком диске принтера.
- Установите жесткий диск большей емкости.

Для использования в данном устройстве диск должен быть отформатирован

На панели управления принтера коснитесь **Форматировать диск**, чтобы отформатировать жесткий диск принтера и закрыть сообщение.

Примечание. При форматировании удаляются все файлы, хранящиеся на жестком диске принтера.

Диск почти заполнен. Безопасная очистка диска.

Попробуйте выполнить одно или несколько из следующих рекомендуемых действий.

- Нажмите **Продолжить**, чтобы закрыть сообщение и продолжить печать.
- Удалите шрифты, макросы и другие данные, хранящиеся на жестком диске принтера.
- Установите жесткий диск большей емкости.

Ошибка чтения диска USB. Извлеките USB.

Вставлено неподдерживаемое устройство USB. Отключите устройство USB, а затем установите поддерживаемое.

Ошибка чтения USB-концентратора. Извлеките концентратор.

Установлен неподдерживаемый USB-концентратор. Извлеките USB-концентратор, затем установите поддерживаемый.

Память факса заполнена

На панели управления принтера нажмите **Продолжить** для удаления сообщения.

Раздел факса вышел из строя. Обратитесь к системному администратору.

Попробуйте воспользоваться одним из следующих способов.

- На панели управления принтера нажмите **Продолжить** для удаления сообщения.
- Выключите принтер, а затем снова включите его. В случае повторного появления сообщения обратитесь к системному администратору.

Не установлен сервер факсов "В формат". Обратитесь к системному администратору.

Попробуйте воспользоваться одним из следующих способов.

- На панели управления принтера нажмите **Продолжить** для удаления сообщения.
- Выполните настройку сервера факсов. В случае повторного появления сообщения обратитесь к системному администратору.

Не назначено имя станции факса Обратитесь к системному администратору.

Выполните одно из следующих действий^

- На панели управления принтера нажмите **Продолжить** для удаления сообщения.
- Выполните настройку аналогового факса. Если это сообщение повторно отображается после выполнения настройки, обратитесь к системному администратору.

Не назначен номер станции факса Обратитесь к системному администратору.

Попробуйте воспользоваться одним из следующих способов.

- На панели управления принтера нажмите **Продолжить** для удаления сообщения.
- Выполните настройку аналогового факса. Если это сообщение повторно отображается после выполнения настройки, обратитесь к системному администратору.

Заканчивается формирователь изображения [84.xu]

Возможно, потребуется заказать формирователь изображения для замены. При необходимости на панели управления принтера нажмите **Продолжить** для удаления сообщения и продолжения печати.

Недостаточно формирователя изображения [84.xу]

При необходимости на панели управления принтера коснитесь **Продолжить** для удаления сообщения и продолжения печати.

Очень низкий уровень копи-картриджа, [x] приблизительное оставшееся количество страниц [84.xу]

Возможно, вскоре потребуется замена копи-картридж. Для получения дополнительных сведений см. раздел "Замена расходных материалов" в *Руководстве пользователя*.

При необходимости на панели управления принтера коснитесь **Продолжить** для удаления сообщения и продолжения печати.

Невосместимый лоток [x] [59]

Попробуйте воспользоваться одним из следующих способов.

- Удалите указанный лоток.
- На панели управления принтера нажмите **Продолжить** для сброса сообщения и печати задания без использования указанного выходного лотка.

Неверный формат бумаги, откройте [источник бумаги] [34]

Попробуйте воспользоваться одним из следующих способов.

- Загрузите бумагу соответствующего формата и типа в лоток, укажите формат и тип бумаги в меню "Бумага" на панели управления принтером.
- Убедитесь, что в настройках "Параметры печати" или "Печать" указаны соответствующие формат и тип бумаги.
- Проверьте правильность задания формата бумаги. Например, если для параметра "Формат в МУП" задано значение Universal, убедитесь, что бумага имеет достаточные размеры для размещения распечатываемых данных.
- Проверьте направляющие длины и ширины и убедитесь, что бумага правильно загружена в лоток.
- На панели управления принтера коснитесь **Продолжить**, чтобы закрыть сообщение и выполнить печать задания, используя другой лоток для бумаги.
- Отмените задание на печать.

Установите лоток [x]

Попробуйте воспользоваться одним из следующих способов.

- Установите в принтер указанный лоток.
- Отмените задание на печать.
- Сбросьте активный выходной лоток для связанного набора выходных лотков, выбрав **Сброс акт. вых.** на панели управления принтера.

Установите дуплекс

Попробуйте воспользоваться одним из следующих способов.

- Установите устройство двусторонней печати:
 - 1 Выключите принтер.
 - 2 Отсоедините кабель питания от розетки электросети.
 - 3 Установите устройство двусторонней печати.
 - 4 Подсоедините кабель питания к правильно заземленной электрической розетке.
 - 5 Перезапустите принтер.
- Отмените текущее задание.
- Сбросьте активный выходной лоток.

Установите лоток [x]

Попробуйте воспользоваться одним из следующих способов.

- Установите указанный лоток:
 - 1 Выключите принтер.
 - 2 Отсоедините кабель питания от розетки электросети.
 - 3 Установите указанный лоток.
 - 4 Подсоедините кабель питания к правильно заземленной электрической розетке.
 - 5 Снова включите принтер.
- Отмените задание на печать.
- Сбросьте активный выходной лоток.

Недостаточно памяти для дефрагментации флэш-памяти [37]

Попробуйте воспользоваться одним из следующих способов.

- На панели управления принтера коснитесь **Продолжить** для остановки дефрагментации и продолжения печати.
- Удалите из памяти принтера шрифты, макросы и другие данные.
- Установите в принтер дополнительную память.

Недостаточно памяти для разбора по копиям [37]

Попробуйте воспользоваться одним из следующих способов.

- Коснитесь **Продолжить** на панели управления принтера для печати сохраненной части задания и печати с разбором по копиям оставшейся части задания.
- Отмените текущее задание на печать.

Недостаточно памяти для поддержки функции "Экономия ресурсов" [35]

Установите дополнительную память принтера или коснитесь **Продолжить**, чтобы отключить функцию сохранения ресурсов, удалить сообщение и продолжить печать.

Недостаточно памяти, некоторые отложенные задания удалены [37]

На панели управления принтера нажмите **Продолжить** для удаления сообщения.

Недостаточно памяти, некоторые отложенные задания не будут восстановлены [37]

Попробуйте воспользоваться одним из следующих способов.

- На панели управления принтера коснитесь **Продолжить** для удаления сообщения.
- Удалите другие отложенные задания, чтобы освободить больше памяти принтера.

Загрузите в [источник бумаги] [пользовательская строка] [ориентация бумаги]

Попробуйте воспользоваться одним из следующих способов.

- Загрузите в указанный лоток бумагу правильного формата и типа.
- Чтобы использовать лоток для бумаги с бумагой требуемого формата или типа, коснитесь на панели управления принтера **Бумага загр., продолжить**.

Примечание. В случае обнаружения принтером лотка с бумагой требуемого типа и формата бумага будет подана из этого лотка. Если принтеру не удастся обнаружить лоток с бумагой соответствующего типа и формата, он выполнит печать с использованием источника бумаги по умолчанию.

- Отмените текущее задание.

Загрузите в [источник бумаги] [название пользовательского типа] [ориентация бумаги]

Попробуйте воспользоваться одним из следующих способов.

- Загрузите в лоток или устройство подачи бумагу правильного формата и типа.
- Чтобы использовать лоток для бумаги с бумагой требуемого формата или типа, коснитесь на панели управления принтера **Бумага загр., продолжить**.

Примечание. В случае обнаружения принтером лотка с бумагой требуемого типа и формата бумага будет подана из этого лотка. Если принтеру не удастся обнаружить лоток с бумагой соответствующего типа и формата, он выполнит печать с использованием источника бумаги по умолчанию.

- Отмените текущее задание.

Загрузите в [источник бумаги] [формат бумаги] [ориентация бумаги]

Попробуйте воспользоваться одним из следующих способов.

- Загрузите в указанный лоток или устройство подачи бумагу правильного типа и формата.
- Чтобы использовать лоток или устройство подачи с бумагой требуемого формата, коснитесь на панели управления принтера **Бумага загр., продолжить**.

Примечание. В случае обнаружения принтером лотка или устройства подачи с бумагой требуемого формата, бумага будет подана из этого лотка или устройства подачи. Если принтеру не удастся обнаружить лоток или устройство подачи с бумагой соответствующего формата, он выполнит печать с использованием источника бумаги по умолчанию.

- Отмените текущее задание.

Загрузите в [источник бумаги] [тип бумаги] [формат бумаги] [ориентация бумаги]

Попробуйте воспользоваться одним из следующих способов.

- Загрузите в указанный лоток или устройство подачи бумагу правильного формата и типа.
- Чтобы использовать лоток или устройство подачи с бумагой требуемого формата и типа, коснитесь на панели управления принтера **Бумага загр., продолжить**.

Примечание. В случае обнаружения принтером лотка или устройства подачи с бумагой требуемого формата и типа, бумага будет подана из этого лотка или устройства подачи. Если принтеру не удастся обнаружить лоток или устройство подачи с бумагой соответствующего формата и типа, он выполнит печать с использованием источника бумаги по умолчанию.

- Отмените текущее задание.

Загрузите в устройство ручной подачи [пользовательская строка] [ориентация бумаги]

Попробуйте воспользоваться одним из следующих способов.

- Загрузите бумагу правильного типа и формата в устройство подачи.
- На панели управления принтера нажмите **Запрашивать каждую страницу, бумага загружена** или **Не запрашивать, бумага загружена** для удаления сообщения и продолжения печати.
- На панели управления принтера коснитесь **Автоматический выбор бумаги**, чтобы использовать бумагу, загруженную в лоток.
- Отмените задание на печать.

Загрузите в устройство ручной подачи [название пользовательского типа] [ориентация бумаги]

Попробуйте воспользоваться одним из следующих способов.

- Загрузите бумагу правильного типа и формата в устройство подачи.
- На панели управления принтера нажмите **Запрашивать каждую страницу, бумага загружена** или **Не запрашивать, бумага загружена** для удаления сообщения и продолжения печати.

- На панели управления принтера коснитесь **Автоматический выбор бумаги**, чтобы использовать бумагу, загруженную в лоток.
- Отмените задание на печать.

Загрузите в устройство ручной подачи [формат бумаги] [ориентация бумаги]

Попробуйте воспользоваться одним из следующих способов.

- Загрузите бумагу нужного формата в устройство подачи.
- На панели управления принтера нажмите **Запрашивать каждую страницу, бумага загружена** или **Не запрашивать, бумага загружена** для удаления сообщения и продолжения печати.
- На панели управления принтера коснитесь **Автоматический выбор бумаги**, чтобы использовать бумагу, загруженную в лоток.
- Отмените задание на печать.

Загрузите в устройство ручной подачи [тип бумаги] [формат бумаги] [ориентация бумаги]

Попробуйте воспользоваться одним из следующих способов.

- Загрузите бумагу правильного типа и формата в устройство подачи.
- На панели управления принтера нажмите **Запрашивать каждую страницу, бумага загружена** или **Не запрашивать, бумага загружена** для удаления сообщения и продолжения печати.
- На панели управления принтера коснитесь **Автоматический выбор бумаги**, чтобы использовать бумагу, загруженную в лоток.
- Отмените задание на печать.

Заканчивается комплект ТО [80.xu]

Возможно, потребуется заказать комплект ТО. Для получения дополнительных сведений обратитесь в службу поддержки клиентов по адресу <http://support.lexmark.com> или к представителю по обслуживанию. При необходимости коснитесь **Продолжить** для удаления сообщения и продолжения печати.

Недостаточно комплекта ТО [80.xu]

Для получения дополнительных сведений обратитесь в службу поддержки клиентов по адресу <http://support.lexmark.com> или к представителю по обслуживанию. При необходимости коснитесь **Продолжить** для удаления сообщения и продолжения печати.

Очень низкий уровень комплекта для ТО, [x] приблизительное оставшееся количество страниц [80.xу]

Возможно, вскоре потребуется замена комплекта для технического обслуживания. Для получения дополнительных сведений обратитесь в службу поддержки клиентов по адресу <http://support.lexmark.com> или к представителю по обслуживанию. При необходимости коснитесь **Продолжить** для удаления сообщения и продолжения печати.

Память заполнена [38]

Попробуйте воспользоваться одним из следующих способов.

- На панели управления принтера коснитесь **Отмена задания** для удаления сообщения.
- Установите в принтер дополнительную память.

Память заполнена, печать факсов невозможна

На панели управления принтера нажмите **Продолжить** для удаления сообщения без продолжения печати. После перезапуска принтера будет предпринята попытка печати отложенных факсов.

Переполнение памяти, отправка факсов невозможна

- 1 На панели управления принтера нажмите **Продолжить** для удаления сообщения и отмены задания факса.
- 2 Попробуйте воспользоваться одним из следующих способов.
 - Уменьшите разрешение факса, а затем повторно отправьте факс.
 - Уменьшите число страниц в факсе и попробуйте заново отправить факс.

Программная ошибка сети [x] [54]

Попробуйте воспользоваться одним из следующих способов.

- На панели управления принтера коснитесь **Продолжить** для продолжения печати.
- Выключите принтер и приблизительно через 10 секунд снова включите его.
- Обновите микропрограммное обеспечение сетевого принтера или сервера печати. Для получения сведений обратитесь в службу поддержки клиентов.

Модем не подключен к аналоговой телефонной линии, факс отключен.

Подключите к принтеру аналоговую телефонную линию.

[Тип расходного материала] не Lexmark, см. Руководство пользователя [33.ху]

Примечание. В качестве типа расходных материалов могут указываться картридж с тонером или формирователь изображения.

Принтер обнаружил установленные в принтере расходный материал или деталь не Lexmark.

Принтер Lexmark наиболее эффективно работает с подлинными расходными материалами и деталями Lexmark. Использование расходных материалов или деталей сторонних производителей может снизить производительность, надежность или срок службы принтера и его компонентов формирования изображения.

Все индикаторы срока службы предназначены для работы с расходными материалами и деталями Lexmark и могут выдавать непредвиденные результаты при использовании расходных материалов или деталей сторонних производителей. Использование компонентов формирования изображения дольше предусмотренного срока службы может повредить принтер Lexmark или связанные компоненты.

ПРЕДУПРЕЖДЕНИЕ. Возможность повреждения: Использование расходных материалов или деталей сторонних производителей может повлиять на гарантию. Ущерб, возникший в результате использования расходных материалов или деталей сторонних производителей, может не покрываться гарантией.

Чтобы принять на себя всяческий риск и продолжить использование не подлинных расходных материалов или деталей в принтере, одновременно нажмите и удерживайте  и клавишу # на панели управления принтера в течение 15 секунд для удаления сообщения и продолжения печати.

Если Вы не хотите брать на себя подобный риск, удалите из принтера расходные материалы или детали сторонних производителей и установите подлинные расходные материалы или детали Lexmark.

Примечание. Список поддерживаемых расходных материалов см. в разделе «Заказ расходных материалов» данного *Руководства пользователя* или на веб-сайте www.lexmark.com.

Во флэш-памяти недостаточно места для ресурсов [52]

Попробуйте воспользоваться одним из следующих способов.

- На панели управления принтера нажмите **Продолжить** для удаления сообщения и продолжения печати.
- Удалите из флэш-памяти шрифты, макросы и другие данные.
- Установите карту памяти большей емкости.

Примечание. Загруженные шрифты и макросы, не сохраненные ранее во флэш-памяти, будут удалены.

Требуется замена бумаги

Попробуйте выполнить одно или несколько из следующих рекомендуемых действий.

- Нажмите **Использовать текущие материалы**, чтобы закрыть сообщение и продолжить печать.
- Отмените текущее задание на печать.

Параллельный порт [x] отключен [56]

Попробуйте воспользоваться одним из следующих способов.

- На панели управления принтера нажмите **Продолжить** для удаления сообщения.
- Активируйте параллельный порт. На панели управления принтера выберите:
Сеть/Порты >Параллельный [x] >Буфер параллельного порта >Авто

Примечание. Принтер удаляет все данные, полученные через параллельный порт.

Необходимо было перезапустить принтер. Последнее задание могло быть не выполнено.

На панели управления принтера нажмите **Продолжить** для удаления сообщения и продолжения печати.

Для получения дополнительных сведений см. <http://support.lexmark.com> или обратитесь в службу поддержки.

Повторно установите отсутствующий или не отвечающий картридж [31.ху]

Попробуйте воспользоваться одним из следующих способов.

- Проверьте, не отсутствует указанный картридж с тонером. Если он отсутствует, установите новый картридж с тонером
Подробнее об установке картриджа с тонером, см. раздел “Замена расходных материалов” в *Руководстве пользователя*.
- Если картридж с тонером установлен, снимите картридж с тонером, не отвечающий на запросы, а затем снова установите его.

Примечание. Если сообщение появляется после переустановки картриджа, значит, он неисправен. Замените картридж с тонером.

Переустановите отсутствующий или не отвечающий формирователь изображения [31.ху]

Попробуйте воспользоваться одним из следующих способов.

- Проверьте, не отсутствует ли формирователь изображения. При отсутствии, установите формирователь изображения.
Подробнее об установке формирователя изображения, см. раздел “Замена расходных материалов” в *Руководстве пользователя*.
- Если формирователь изображения установлен, снимите формирователь изображения, не отвечающий на запросы, а затем снова установите его.

Примечание. Если сообщение появляется после переустановки формирователя изображения, значит, он неисправен. Замените формирователь изображения.

Отключите неисправный диск [61]

Извлеките и замените неисправный жесткий диск принтера.

Удалите упаковочный материал, [наименование области]

Удалите оставшийся упаковочный материал из указанного места.

Извлеките бумагу из стандартного выходного лотка

Извлеките стопку бумаги из стандартного выходного лотка.

При повторе задания загрузите все оригиналы заново.

Попробуйте воспользоваться одним из следующих способов.

- Нажмите **Отменить задание**, чтобы скрыть сообщение и отменить задание на сканирование.
- Нажмите **Сканирование из УАПД**, чтобы продолжить сканирование из устройства автоматической подачи документов сразу после последнего успешного задания сканирования.
- Нажмите **Сканирование со стекла экспонирования**, чтобы продолжить сканирование со стекла сканера сразу после последнего успешного задания сканирования.
- Нажмите **Завершить задание, не выполняя сканирование**, чтобы завершить последнее успешное задание сканирования.
- Нажмите **Перезапустить задание**, чтобы запустить задание сканирования с использованием параметров из предыдущего задания.

Замените картридж, осталось примерно 0 страниц [88.ху]

Замените указанный картридж с тонером, чтобы удалить сообщение и продолжить печать. Подробнее, см. инструкцию, прилагаемую к расходному материалу или см. раздел “Замена расходных материалов” в *Руководстве пользователя*.

Примечание. Если у вас нет картриджа с тонером для замены, см. раздел “Заказ расходных материалов” в *Руководстве пользователя* или посетите веб-сайт www.lexmark.com.

Замените картридж, несоответствие региона принтера [42.ху]

Установите картридж с тонером, который соответствует номеру региона принтера. х указывает значение региона принтера. у указывает значение региона картриджа. х и у могут иметь следующие значения:

Перечень регионов для регистрации принтера и картриджа с тонером

Номер региона	Регион
0	Весь мир
1	США, Канада
2	Страны Европейской экономической зоны (ЕЕА), Швейцария
3	Страны Юго-Восточной Азии и Тихоокеанского региона, Австралия, Новая Зеландия

Номер региона	Регион
4	Латинская Америка
5	Африка, Ближний Восток, другие страны Европы
9	Неправильный

Примечания.

- Значения x и y являются .жу в коде, который отображается на панели управления принтера
- Чтобы продолжить, значения x и y должны совпадать для печати.

Замените формирова́тель изображения, осталось примерно 0 страниц [84.жу]

Замените указанный формирова́тель изображения, чтобы удалить сообщение и продолжить печать. Подробнее, см. инструкцию, прилагаемую к расходному материалу или см. раздел “Замена расходных материалов” в *Руководстве пользователя*.

Примечание. Если у вас нет формирова́теля изображения для замены, см. раздел “Заказ расходных материалов” в *Руководстве пользователя* или посетите веб-сайт www.lexmark.com.

При повторе задания загрузите замятые оригиналы заново.

Попробуйте воспользоваться одним из следующих способов.

- Нажмите **Отменить задание**, чтобы скрыть сообщение и отменить задание на сканирование.
- Нажмите **Сканирование из УАПД**, чтобы продолжить сканирование из устройства автоматической подачи документов сразу после последнего успешного задания сканирования.
- Нажмите **Сканирование со стекла экспонирования**, чтобы продолжить сканирование со стекла сканера сразу после последнего успешного задания сканирования.
- Нажмите **Завершить задание, не выполняя сканирование**, чтобы завершить последнее успешное задание сканирования.
- Нажмите **Перезапустить задание**, чтобы запустить задание сканирования с использованием параметров из предыдущего задания.

При повторе задания замените последнюю сканированную страницу и все замятые оригиналы заново.

Попробуйте воспользоваться одним из следующих способов.

- Нажмите **Отменить задание**, чтобы скрыть сообщение и отменить задание на сканирование.
- Нажмите **Сканирование из УАПД**, чтобы продолжить сканирование из устройства автоматической подачи документов сразу после последнего успешного задания сканирования.
- Нажмите **Сканирование со стекла экспонирования**, чтобы продолжить сканирование со стекла сканера сразу после последнего успешного задания сканирования.
- Нажмите **Завершить задание, не выполняя сканирование**, чтобы завершить последнее успешное задание сканирования.
- Нажмите **Перезапустить задание**, чтобы запустить задание сканирования с использованием параметров из предыдущего задания.

Замените комплект ТО, осталось примерно 0 страниц [80.xу]

Обратитесь в службу поддержки пользователей по адресу <http://support.lexmark.com> или к представителю по обслуживанию и сообщите о данном сообщении. Требуется выполнить плановое обслуживание принтера.

Замените отсутствующий термоблок [80.xу]

- 1 Установите отсутствующий термоблок. Для получения дополнительных сведений см. инструкции, прилагаемые к новой детали.
- 2 На панели управления принтера нажмите **Продолжить** для удаления сообщения.

Замените комплект валиков [81.xx]

Попробуйте воспользоваться одним из следующих способов.

- Замените комплект валиков. Для получения дополнительных сведений см. инструкции из комплекта поставки.
- На панели управления принтера нажмите **Продолжить** для удаления сообщения и продолжения печати.

Замените подкладку разделителя

Попробуйте воспользоваться одним из следующих способов.

- Замените разделительную пластину. Для получения дополнительных сведений см. инструкции, прилагаемые к расходным материалам.
- На панели управления принтера коснитесь **Игнорировать** для удаления сообщения.

Замените неподдерживаемый картридж [32.xу]

Извлеките картридж с тонером и установите поддерживаемый картридж, для сброса сообщения и продолжения печати. Подробнее, см. инструкцию, прилагаемую к расходному материалу или см. раздел “Замена расходных материалов” в *Руководстве пользователя*.

Примечание. Если у вас нет картриджа с тонером для замены, см. раздел “Заказ расходных материалов” в *Руководстве пользователя* или посетите веб-сайт www.lexmark.com.

Замените неподдерживаемый формирователь изображения [32.xу]

Извлеките указанный картридж с тонером и установите поддерживаемый, чтобы удалить сообщение и продолжить печать. Подробнее, см. инструкцию, прилагаемую к расходному материалу или см. раздел “Замена расходных материалов” в *Руководстве пользователя*.

Примечание. Если у вас нет формирователя изображения для замены, см. раздел “Заказ расходных материалов” в *Руководстве пользователя* или посетите веб-сайт www.lexmark.com.

Замените очиститель

Попробуйте воспользоваться одним из следующих способов.

- Замените очиститель термоблока в принтере.
- Нажмите **Продолжить** для удаления сообщения и продолжения печати.

Восстановить отложенные задания?

Попробуйте воспользоваться одним из следующих способов.

- На панели управления принтера коснитесь **Восстановить**, чтобы восстановить все отложенные задания, хранящихся на жестком диске принтера.
- На панели управления принтера коснитесь **Не восстанавливать**, если не требуется восстановление никаких заданий печати.

Сканируемый документ слишком длинный

В задании на сканирование превышено максимальное число страниц. Нажмите **Отменить задание**, чтобы скрыть сообщение и отменить задание на сканирование.

Открыта крышка УАП сканера

Закройте крышку устройства автоматической подачи.

Сканер отключен администратором [840.01]

Печатайте без сканера или обратитесь к представителю службы поддержки.

Сканер отключен. Обратитесь к системному администратору, если не удалось удалить неисправность. [840.02]

Попробуйте воспользоваться одним из следующих способов.

- Нажмите **Продолжить при отключенном сканере** для возврата на основной экран, затем обратитесь к представителю службы поддержки.
- Нажмите **Перезагрузка и автоматическое включение сканера**, чтобы отменить задание.

Примечание. Будет предпринята попытка включить сканер.

Замятие в сканере, извлеките из сканера все оригиналы [2уу.хх]

Извлеките замятую бумагу из сканера.

Замятие в сканере, извлеките все замятые оригиналы из сканера [2уу.хх]

Извлеките замятую бумагу из сканера.

Скоро потребуется обслуживание сканера, используйте комплект УАПД [80]

Обратитесь в службу поддержки пользователей и сообщите, какое конкретно сообщение отображается. Требуется выполнить плановое обслуживание принтера.

Ошибка последовательного порта [x] [54]

Попробуйте воспользоваться одним из следующих способов.

- На панели управления принтера нажмите **Продолжить** для продолжения печати.
- Убедитесь, что кабель последовательного интерфейса надежно подключен и подходит для последовательного порта.
- Убедитесь, что параметры последовательного интерфейса (протокол, скорость, четность и число битов данных) на принтере и на управляющем компьютере установлены правильно.
- Выключите принтер, а затем снова включите его.

Последовательный порт [x] отключен [56]

Попробуйте воспользоваться одним из следующих способов.

- На панели управления принтера нажмите **Продолжить** для удаления сообщения.
Все данные, поступающие на принтер через указанный последовательный порт, игнорируются.
- Убедитесь в том, что для "Буфер параллельного интерфейса" не выбрано значение "Отключен".
- На панели управления принтера задайте для "Буфер параллельного интерфейса" значение "Авто" в меню "Последовательный [x]".

Некоторые отложенные задания не восстановлены

На панели управления принтера коснитесь **Продолжить** для удаления отмеченного задания.

Примечание. Невосстановленные отложенные задания остаются на жестком диске принтера, но доступ к ним невозможен.

Ошибка ПО стандартной сети [54]

Попробуйте воспользоваться одним из следующих способов.

- На панели управления принтера коснитесь **Продолжить** для продолжения печати.
- Выключите принтер, а затем снова включите его.
- Обновите микропрограммное обеспечение сетевого принтера или сервера печати. Для получения сведений обратитесь в службу поддержки клиентов.

Стандартный порт USB отключен [56]

Попробуйте воспользоваться одним из следующих способов.

- На панели управления принтера нажмите **Продолжить** для удаления сообщения.
- Включить использование порта USB. На панели управления принтера выберите: **Сеть/Порты >Буфер USB >Авто**

Примечание. Все данные, поступающие на принтер через порт USB, игнорируются.

Для выполнения задания требуются расходные материалы

Выполните одно из следующих действий.

- Установите отсутствующие расходные материалы, чтобы выполнить задание.
- Отмените текущее задание.

Установлено слишком много дисков [58]

- 1 Выключите принтер.
- 2 Отсоедините кабель питания от розетки электросети.
- 3 Извлеките лишние жесткие диски принтера.
- 4 Подсоедините кабель питания к правильно заземленной электрической розетке.
- 5 Снова включите принтер.

58 Слишком много модулей флэш-памяти [58]

- 1 Выключите принтер.
- 2 Отсоедините кабель питания от розетки электросети.
- 3 Извлеките лишние модули флэш-памяти.
- 4 Подсоедините кабель питания к правильно заземленной электрической розетке.
- 5 Снова включите принтер.

Присоединено слишком много лотков [58]

- 1 Выключите принтер.
- 2 Отсоедините кабель питания от розетки электросети.
- 3 Удалите лишние лотки.
- 4 Подсоедините кабель питания к правильно заземленной электрической розетке.
- 5 Снова включите принтер.

Неподдерживаемый формат бумаги в лотке [x]

Замените его на поддерживаемый формат бумаги.

Обнаружена неотформатированная флэш-память [53]

Попробуйте воспользоваться одним из следующих способов.

- На панели управления принтера коснитесь **Продолжить** для остановки дефрагментации и продолжения печати.
- Выполните форматирование флэш-памяти.

Примечание. Если сообщение об ошибке не сбрасывается, возможно, флэш-память неисправна, и необходимо заменить ее.

Неподдерживаемый режим камеры, отсоедините камеру и измените режим

Режим камеры не поддерживает PictBridge.

Отсоедините камеру, измените режим и снова подключите камеру к принтеру.

Неподдерживаемый диск

Удалите неподдерживаемый диск, а затем установите поддерживаемый.

Неподдерживаемое дополнительное устройство в гнезде [x] [55]

- 1 Выключите принтер.
- 2 Отсоедините кабель питания от розетки электросети.
- 3 Извлеките неподдерживаемую дополнительную плату с системной платы принтера, затем замените ее поддерживаемой.
- 4 Подсоедините кабель питания к правильно заземленной электрической розетке.
- 5 Снова включите принтер.

Порт USB [x] отключен [56]

На панели управления принтера нажмите **Продолжить** для удаления сообщения.

Примечания.

- Все данные, поступающие на принтер через порт USB, игнорируются.
- Убедитесь в том, что в меню «Буфер USB» не выбрано значение «Отключен».

Сервер Weblink не настроен. Обратитесь к системному администратору.

На панели управления принтера нажмите **Продолжить** для удаления сообщения.

Примечание. В случае повторного появления сообщения обратитесь к системному администратору.

Устранение неполадок печати

- «Основные неисправности принтера» на стр. 318
- «Проблемы с оборудованием и внутренними дополнительными устройствами» на стр. 320
- «Неполадки при подаче бумаги» на стр. 324

Основные неисправности принтера

Принтер не отвечает

Действия	Да	Нет
<p>Шаг 1 Убедитесь, что принтер включен.</p> <p>Принтер выключен?</p>	Перейти к шагу 2.	Включите принтер.
<p>Шаг 2 Проверьте, находится ли принтер в спящем режиме или режиме гибернации.</p> <p>Принтер находится в спящем режиме или режиме гибернации?</p>	Нажмите кнопку перехода в спящий режим, чтобы вывести принтер из спящего режима или режима гибернации.	Перейти к шагу 3.
<p>Шаг 3 Убедитесь в том, что кабель питания подключен к принтеру и электрической розетке с правильным заземлением.</p> <p>Кабель питания подключен к принтеру и к надежно заземленной розетке электросети?</p>	Перейти к шагу 4.	Подключите один конец кабеля питания принтера к разъему принтера, а другой конец — к надежно заземленной электрической розетке.
<p>Шаг 4 Проверьте другое электрическое оборудование, подключенное к электрической розетке.</p> <p>Электрическое оборудование работает?</p>	Отключите другое электрическое оборудование от розетки, а затем включите принтер. Если принтер не работает, снова подключите другое электрическое оборудование к розетке.	Перейти к шагу 5.

Действия	Да	Нет
<p>Шаг 5 Проверьте, чтобы кабели, подключенные к принтеру и компьютеру, были вставлены в правильные порты.</p> <p>Кабели вставлены в правильные порты?</p>	Перейти к шагу 6.	<p>Убедитесь в совпадении следующего.</p> <ul style="list-style-type: none"> • Символа USB на кабеле с символом USB на принтере • Подходящий кабель Ethernet с разъемом Ethernet
<p>Шаг 6 Убедитесь в том, что розетка электросети не выключена с помощью выключателя или прерывателя.</p> <p>Розетка электросети выключена с помощью выключателя или прерывателя?</p>	Включите выключатель или сбросьте прерыватель.	Перейти к шагу 7.
<p>Шаг 7 Убедитесь, что принтер не подключен к устройствам защиты от импульсного перенапряжения, источникам бесперебойного питания или удлинителям.</p> <p>Принтер подключен к устройству защиты от импульсного перенапряжения, к устройству бесперебойного питания или к удлинителю?</p>	Подсоедините кабель питания к принтеру, а затем к электрической розетке с правильным заземлением.	Перейти к шагу 8.
<p>Шаг 8 Проверьте, чтобы один конец кабеля принтера был подключен к порту принтера, а другой конец кабеля подключен к компьютеру, серверу печати, дополнительному устройству или сетевому устройству.</p> <p>Интерфейсный кабель надежно подсоединен к принтеру и к компьютеру, серверу печати или иному оборудованию для компьютерных сетей?</p>	Перейти к шагу 9.	Надежно подсоедините интерфейсный кабель к принтеру и к компьютеру, серверу печати или иному оборудованию для компьютерных сетей.
<p>Шаг 9 Убедитесь, что дополнительные устройства установлены правильно и упаковочный материал удален.</p> <p>Вспомогательное оборудование установлено правильно и упаковочный материал удален?</p>	Перейти к шагу 10.	Выключите принтер, удалите все упаковочные материалы, снова установите дополнительные устройства на принтер.
<p>Шаг 10 Проверьте, чтобы были выбраны правильные настройки порта в драйвере принтера.</p> <p>Настройки порта правильные?</p>	Перейти к шагу 11.	Используйте правильные настройки драйвера принтера.
<p>Шаг 11 Проверьте установленный драйвер принтера.</p> <p>Установлен правильный драйвер принтера?</p>	Перейти к шагу 12.	Установите правильный драйвер принтера.

Действия	Да	Нет
<p>Шаг 12 Выключите принтер и приблизительно через 10 секунд снова включите его.</p> <p>Принтер работает?</p>	Неполадка устранена.	Обратитесь в техническая поддержка .

На дисплее принтера отсутствует изображение

Действия	Да	Нет
<p>Шаг 1 На панели управления принтера нажмите кнопку перехода в спящий режим.</p> <p>Сообщение Готово появляется на дисплее принтера?</p>	Неполадка устранена.	Перейти к шагу 2.
<p>Шаг 2 Выключите принтер и приблизительно через 10 секунд снова включите его.</p> <p>Сообщения Подождите . . . и Готово появляются на дисплее принтера?</p>	Неполадка устранена.	Выключите принтер, а затем снова включите его. техническая поддержка .

Проблемы с оборудованием и внутренними дополнительными устройствами

Не удается распознать внутреннее дополнительное устройство

Действия	Да	Нет
<p>Шаг 1 Выключите принтер и приблизительно через 10 секунд снова включите его.</p> <p>Правильно ли работает внутреннее дополнительное устройство?</p>	Неполадка устранена.	Перейти к шагу 2.
<p>Шаг 2 Проверьте, правильно ли установлено внутреннее дополнительное устройство в плату контроллера.</p> <p>а Выключите принтер с помощью выключателем питания и отсоедините кабель питания от розетки электросети.</p> <p>б Проверьте, установлено ли внутреннее дополнительное устройство в соответствующий разъем платы контроллера.</p> <p>в Подсоедините кабель питания к принтеру, затем к электрической розетке с правильным заземлением и включите принтер.</p> <p>Правильно ли установлено внутреннее дополнительное устройство в плату контроллера?</p>	Перейти к шагу 3.	Подсоедините внутреннее дополнительное устройство к плате контроллера.

Действия	Да	Нет
<p>Шаг 3</p> <p>Распечатайте страницу параметров меню и проверьте наличие внутреннего дополнительного устройства в списке установленных устройств.</p> <p>Указано ли внутреннее дополнительное устройство на странице параметров меню?</p>	Перейти к шагу 4.	Повторно установите внутреннее дополнительное устройство.
<p>Шаг 4</p> <p>а Проверьте, выбрано ли внутреннее дополнительное устройство.</p> <p>Возможно, потребуется вручную добавить внутреннее дополнительное устройство в драйвере принтера, чтобы сделать его доступным для заданий печати. Для получения дополнительных сведений см. раздел «Обновление списка дополнительных устройств в драйвере принтера» на стр. 56.</p> <p>б Повторно отправьте задание на печать.</p> <p>Правильно ли работает внутреннее дополнительное устройство?</p>	Неполадка устранена.	Обратитесь в техническая поддержка .

Встроенный сервер печати не работает надлежащим образом

Действия	Да	Нет
<p>Шаг 1</p> <p>Повторно установите внутренний сервер печати.</p> <p>а Удалите и повторно установите внутренний сервер печати. Подробнее см. «Установка порта ISP» на стр. 37.</p> <p>б Распечатайте страницу параметров меню и проверьте наличие внутреннего сервера печати в списке установленных компонентов.</p> <p>Внутренний сервер печати присутствует в списке установленных компонентов?</p>	Перейти к шагу 2.	<p>Проверьте, поддерживается ли внутренний сервер печати принтером.</p> <p>Примечание. Внутренний сервер печати с другого принтера может не работать с данным принтером.</p>
<p>Шаг 2</p> <p>Проверьте подключение внутреннего сервера печати.</p> <p>Используйте подходящий кабель, а затем проверьте, надежно ли он подключен к внутреннему серверу печати.</p> <p>Внутренний сервер печати работает нормально?</p>	Неполадка устранена.	Обратитесь в техническая поддержка .

Порт ISP не работает надлежащим образом

Действия	Да	Нет
<p>Шаг 1</p> <p>Убедитесь, что порт Internal Solutions Port (ISP) установлен.</p> <p>а Установите порт ISP. Подробнее см. «Установка порта ISP» на стр. 37.</p> <p>б Распечатайте страницу параметров меню и проверьте, указан ли ISP в списке установленных компонентов.</p> <p>ISP присутствует в списке установленных компонентов?</p>	Перейти к шагу 2.	Проверьте, присутствует ли поддерживаемый порт ISP. Примечание. Порт ISP с другого принтера может не работать на данном принтере.
<p>Шаг 2</p> <p>Проверьте кабель и подключение порта ISP.</p> <p>а Используйте подходящий кабель, и убедитесь, что он надежно подключен к порту ISP.</p> <p>б Проверьте надежность подключения интерфейсного кабеля решения ISP к разъему системной платы.</p> <p>Примечание. Интерфейсный кабель решения ISP и разъем системной платы имеют цветную-кодировку.</p> <p>Порт Internal Solutions Port работает нормально?</p>	Неполадка устранена.	Обратитесь в техническая поддержка .

Проблемы с лотком

Действия	Да	Нет
<p>Шаг 1</p> <p>а Выдвиньте лоток и выполните одно из следующих действий.</p> <ul style="list-style-type: none"> • Проверьте, не застряла ли бумага. • Проверьте, чтобы направляющие для бумаги соответствовали индикаторам размера бумаги на лотке. • При печати на бумаге пользовательского-формата, убедитесь, что направляющие бумаги прилегают к краям бумаги. • Убедитесь в том, что высота стопки загруженной бумаги ниже индикатора максимальной загрузки бумаги. • Убедитесь в том, что бумага лежит ровно в лотке. <p>б Проверьте, что лоток закрывается как положено.</p> <p>Лоток работает?</p>	Неполадка устранена.	Перейти к шагу 2.
<p>Шаг 2</p> <p>а Выключите принтер и приблизительно через 10 секунд снова включите его.</p> <p>б Повторно отправьте задание на печать.</p> <p>Лоток работает?</p>	Неполадка устранена.	Перейти к шагу 3.

Действия	Да	Нет
<p>Шаг 3</p> <p>Проверьте, распознается ли лоток принтером после установки Распечатайте страницу параметров меню и проверьте наличие лотка в списке установленных компонентов.</p> <p>Лоток указан в списке на странице параметров меню?</p>	Перейти к шагу 4.	Снова установите лоток. Подробнее см. документацию по установке лотка.
<p>Шаг 4</p> <p>Убедитесь в том, что лоток доступен в драйвере принтера.</p> <p>Примечание. Возможно, потребуется вручную добавить лоток в драйвер принтера, чтобы сделать его доступным для заданий печати. Подробнее см. «Обновление списка дополнительных устройств в драйвере принтера» на стр. 56.</p> <p>Лоток доступен в драйвере принтера?</p>	Неполадка устранена.	Обратитесь в техническая поддержка .

Плата интерфейса USB/параллельного интерфейса работает со сбоями

Действия	Да	Нет
<p>Шаг 1</p> <p>Убедитесь, что плата интерфейса USB/параллельного интерфейса установлена.</p> <p>а Установите плату интерфейса USB/параллельного интерфейса. Подробнее см. «Установка порта ISP» на стр. 37.</p> <p>б Распечатайте страницу параметров меню и проверьте наличие платы интерфейса USB/параллельного интерфейса в списке установленных компонентов.</p> <p>Плата интерфейса USB/параллельного интерфейса присутствует в списке установленных компонентов?</p>	Перейти к шагу 2.	Проверьте наличие поддерживаемой платы интерфейса USB/параллельного интерфейса. Примечание. Плата интерфейса USB/параллельного интерфейса с другого принтера может не работать на данном принтере.
<p>Шаг 2</p> <p>Проверьте состояние подключения кабеля к разъему платы интерфейса USB/параллельного интерфейса. Используйте подходящий кабель, убедитесь, что он надежно подключен к порту USB или в порт параллельного интерфейса.</p> <p>Правильно ли работают USB/плата параллельного интерфейса?</p>	Неполадка устранена.	Обратитесь в техническая поддержка .

Неполадки при подаче бумаги

Замятые страницы повторно не распечатываются

Действия	Да	Нет
<p>Включите функцию восстановления после замятия.</p> <p>а На начальном экране выберите:</p> <p> > Параметры > Общие параметры > Восстановление печати</p> <p>б В меню восстановления после замятия кнопками со стрелками выберите Вкл. или Авто.</p> <p>в Нажмите кнопку Отправить.</p> <p>Страницы перепечатываются после замятия?</p>	Неполадка устранена.	Обратитесь в техническая поддержка .

Частые замятия бумаги

Действия	Да	Нет
<p>Шаг 1</p> <p>а Выдвиньте лоток и выполните одно из следующих действий.</p> <ul style="list-style-type: none"> • Убедитесь в том, что бумага лежит ровно в лотке. • Проверьте, чтобы направляющие для бумаги соответствовали индикаторам размера бумаги на лотке. • Убедитесь в том, что направляющие придвинуты к краям бумаги. • Убедитесь в том, что высота стопки загруженной бумаги ниже индикатора максимальной загрузки бумаги. • Убедитесь в том, что печать выполняется на бумаге рекомендованного размера и типа. <p>б Вставьте лоток должным образом.</p> <p>Если функция Восстановление после замятия включена, тогда задания будут повторно распечатаны.</p> <p>Часто ли происходят замятия бумаги?</p>	Перейти к шагу 2.	Неполадка устранена.
<p>Шаг 2</p> <p>а Загрузите бумагу из новой пачки.</p> <p>Примечание. Бумага может отсыреть вследствие повышенной влажности воздуха. До загрузки в принтер бумагу следует хранить в фирменной упаковке.</p> <p>б Повторно отправьте задание на печать.</p> <p>Часто ли происходят замятия бумаги?</p>	Перейти к шагу 3.	Неполадка устранена.

Действия	Да	Нет
<p>Шаг 3</p> <p>а Ознакомьтесь с рекомендациями по предотвращению замятий. Подробнее см. «Предотвращение замятия материалов для печати» на стр. 281.</p> <p>б Выполните инструкции в рекомендациях, затем повторно отправьте задание на печать.</p> <p>Часто ли происходят замятия бумаги?</p>	<p>Обратитесь в техническая поддержка.</p>	<p>Неполадка устранена.</p>

После извлечения замятой бумаги продолжает отображаться сообщение о замятии бумаги

Действия	Да	Нет
<p>Проверьте весь тракт продвижения бумаги на предмет замятия.</p> <p>а Извлеките замятую бумагу.</p> <p>б На панели управления принтера нажмите Продолжить для удаления сообщения.</p> <p>Сообщение о замятии по-прежнему отображается?</p>	<p>Обратитесь в техническая поддержка.</p>	<p>Неполадка устранена.</p>

Устранение проблем печати

Неполадки печати

Конфиденциальные и другие отложенные задания не распечатываются

Примечание. Если для обработки на принтере других отложенных заданий требуется дополнительная память, то конфиденциальные задания, а также задания на печать с проверкой, резервированием или повтором могут быть удалены.

Действия	Да	Нет
<p>Шаг 1</p> <p>Откройте папку отложенных заданий на дисплее принтера и посмотрите, находится ли в ней ваше задание печати.</p> <p>Находится ли ваше задание печати в папке отложенных заданий?</p>	<p>Перейти к шагу 2.</p>	<p>Выберите один из параметров «Отложенная печать», а затем повторно отправьте задание на печать. Подробнее см. «Печать конфиденциальных и других отложенных заданий» на стр. 103.</p>
<p>Шаг 2</p> <p>Возможно, задание на печать содержит ошибку форматирования или недопустимые данные.</p> <ul style="list-style-type: none"> • Удалите задание на печать, а затем повторно отправьте его на печать. • Для документов PDF создайте новый файл PDF и распечатайте его еще раз. <p>Задания с одинаковыми названиями, распечатываемые из Интернета, могут быть распознаны как повторяющиеся, и тогда принтер удалит все задания кроме первого.</p> <p>Для пользователей Windows</p> <p>а Откройте папку «Параметры печати».</p> <p>б В диалоговом окне «Отложенная печать» установите флажок «Сохранять повторяющиеся документы».</p> <p>в Введите PIN-код.</p> <p>Для пользователей Macintosh</p> <p>Сохраните каждое задание печати, присвойте им разные имена и снова отправьте отдельные задания на печать.</p> <p>Выполняется ли печать задания?</p>	<p>Неполадка устранена.</p>	<p>Перейти к шагу 3.</p>
<p>Шаг 3</p> <p>Освободите дополнительную память принтера, удалив некоторые отложенные задания.</p> <p>Выполняется ли печать задания?</p>	<p>Неполадка устранена.</p>	<p>Добавьте в принтер дополнительную память.</p>

Конверт заклеивается при печати

Действия	Да	Нет
<p>а Используйте конверты, которые хранились в сухих условиях.</p> <p>Примечание. Печать на конвертах с высоким содержанием влаги может привести к склеиванию клапанов.</p> <p>б Повторно отправьте задание на печать.</p> <p>Конверт заклеивается при печати?</p>	Обратитесь в техническая поддержка .	Неполадка устранена.

Отображается сообщение об ошибке при чтении с флэш-накопителя

Действия	Да	Нет
<p>Шаг 1</p> <p>Убедитесь, что флэш-накопитель вставлен в передний разъем USB.</p> <p>Примечание. Флэш-накопитель не будет работать при установке в разъем USB на задней панели.</p> <p>Флэш-накопитель вставлен в передний разъем USB?</p>	Перейти к шагу 2.	Вставьте флэш-накопитель в передний USB порт.
<p>Шаг 2</p> <p>Убедитесь, что индикатор на панели управления принтера мигает зеленым.</p> <p>Примечание. Зеленый мигающий индикатор указывает на то, что принтер занят.</p> <p>Индикатор мигает зеленым?</p>	Дождитесь готовности принтера, затем просмотрите список отложенных заданий и распечатайте документы.	Перейти к шагу 3.
<p>Шаг 3</p> <p>а Проверьте, есть ли на дисплее сообщение об ошибке?</p> <p>б Очистите сообщение.</p> <p>Сообщение об ошибке все еще появляется?</p>	Перейти к шагу 4.	Неполадка устранена.
<p>Шаг 4</p> <p>Убедитесь в том, что флэш-накопитель поддерживается.</p> <p>Для получения дополнительных сведений о протестированных и рекомендованных для применения устройствах флэш-памяти USB см. «Поддерживаемые флэш-диски и типы файлов» на стр. 101.</p> <p>Сообщение об ошибке все еще появляется?</p>	Перейти к шагу 5.	Неполадка устранена.
<p>Шаг 5</p> <p>Проверьте, не был ли разъем USB отключен специалистом по обслуживанию системы.</p> <p>Сообщение об ошибке все еще появляется?</p>	Обратитесь в техническая поддержка .	Неполадка устранена.

Печатаются неверные символы

Действия	Да	Нет
<p>Шаг 1 Убедитесь в том, что принтер не находится в режиме "Шестнадцатеричный дамп".</p> <p>Примечание. Если на дисплей принтера выведено сообщение Готов шестн., выключите принтер, а затем снова включите его, чтобы отключить режим "Шестнадцатеричный дамп".</p> <p>Принтер переведен в режим "Шестнадцатеричный дамп"?</p>	Отключите режим "Шестнадцатеричный дамп".	Перейти к шагу 2.
<p>Шаг 2</p> <p>а На панели управления принтера, выберите Стандартная сеть или Сеть [x], затем установите SmartSwitch в положение "Вкл."</p> <p>б Повторно отправьте задание на печать.</p> <p>Распечатываются ошибочные символы?</p>	Обратитесь в техническая поддержка .	Неполадка устранена.

Для задания на печать применяется бумага неподходящего типа либо бумага загружена в неподходящий лоток

Действия	Да	Нет
<p>Шаг 1</p> <p>а Проверьте, что для печати используется бумага, которая подходит для лотка.</p> <p>б Повторно отправьте задание на печать.</p> <p>Задание на печать выполнялось из правильного лотка и на правильной бумаге?</p>	Неполадка устранена.	Перейти к шагу 2.
<p>Шаг 2</p> <p>а В меню "Бумага" на панели управления принтера задайте формат и тип бумаги в соответствии с загруженной в лоток бумагой.</p> <p>б Повторно отправьте задание на печать.</p> <p>Задание на печать выполнялось из правильного лотка и на правильной бумаге?</p>	Неполадка устранена.	Перейти к шагу 3.
<p>Шаг 3</p> <p>а В зависимости от операционной системы, откройте настройки печати или диалговое коно печати, и укажите тип бумаги.</p> <p>б Повторно отправьте задание на печать.</p> <p>Задание на печать выполнялось из правильного лотка и на правильной бумаге?</p>	Неполадка устранена.	Перейти к шагу 4.

Действия	Да	Нет
<p>Шаг 4</p> <p>а Проверьте, не связаны ли лотки.</p> <p>б Повторно отправьте задание на печать.</p> <p>Задание на печать выполнялось из правильного лотка и на правильной бумаге?</p>	Неполадка устранена.	Обратитесь в техническая поддержка .

При печати больших заданий не выполняется разбор по копиям

Действия	Да	Нет
<p>Шаг 1</p> <p>а В меню "Оформление" на панели управления принтера задайте "Разбор по копиям" (1,2,3) (1,2,3).</p> <p>б Повторно отправьте задание на печать.</p> <p>Печать и разбор по копиям задания выполнены правильно?</p>	Неполадка устранена.	Перейти к шагу 2.
<p>Шаг 2</p> <p>а В ПО принтера, установите "Разбор по копиям" (1,2,3) (1,2,3).</p> <p>Примечание. Если в программном обеспечении для параметра "Разбор по копиям" задано значение (1,1,1) (2,2,2), значение этого параметра, заданное в меню "Оформление", игнорируется.</p> <p>б Повторно отправьте задание на печать.</p> <p>Печать и разбор по копиям задания выполнены правильно?</p>	Неполадка устранена.	Перейти к шагу 3.
<p>Шаг 3</p> <p>Упростите задание (уменьшите количество и размер шрифтов, количество и сложность изображений, количество страниц в задании).</p> <p>Печать и разбор по копиям задания выполнены правильно?</p>	Неполадка устранена.	Обратитесь в техническая поддержка .

Многоязычные файлы PDF не распечатываются

Действия	Да	Нет
<p>Шаг 1</p> <p>а Проверьте, настроены ли параметры печати для вывода PDF на внедрение всех шрифтов.</p> <p>Подробнее см. прилагаемую к ПО Adobe Acrobat документацию.</p> <p>б Создайте новый файл PDF, а затем повторно отправьте задание на печать.</p> <p>Файлы печатаются?</p>	Неполадка устранена.	Перейти к шагу 2.

Действия	Да	Нет
<p>Шаг 2</p> <p>а Откройте документ, который требуется распечатать, в Adobe Reader.</p> <p>б Щелкните Файл >Печать >Расширенные >Распечатать как изображение >ОК >ОК.</p> <p>Файлы печатаются?</p>	Неполадка устранена.	Обратитесь в техническая поддержка .

Задания печати не распечатываются

Действия	Да	Нет
<p>Шаг 1</p> <p>а В документе, который вы пытаетесь вывести на печать, откройте диалоговое окно Печать и проверьте, выбран ли правильный принтер.</p> <p>Примечание. Если принтер не выбран в качестве принтера по умолчанию, необходимо выбирать принтер для всех файлов, которые требуется напечатать.</p> <p>б Повторно отправьте задание на печать.</p> <p>Задания печатаются?</p>	Неполадка устранена.	Перейти к шагу 2.
<p>Шаг 2</p> <p>а Проверьте, подключен ли принтер и включен ли он, а также появилось ли сообщение Готов на дисплее принтера.</p> <p>б Повторно отправьте задание на печать.</p> <p>Задания печатаются?</p>	Неполадка устранена.	Перейти к шагу 3.
<p>Шаг 3</p> <p>Если на дисплее принтера появляется сообщение об ошибке, удалите сообщение.</p> <p>Примечание. Принтер продолжает работу после удаления сообщения.</p> <p>Задания печатаются?</p>	Неполадка устранена.	Перейти к шагу 4.
<p>Шаг 4</p> <p>а Проверьте, работают ли порты (USB, последовательный, или Ethernet) и надежно ли подключены кабели к компьютеру и принтеру.</p> <p>Примечание. Подробнее см. документацию по установке, входящую в комплект поставки принтера.</p> <p>б Повторно отправьте задание на печать.</p> <p>Задания печатаются?</p>	Неполадка устранена.	Перейти к шагу 5.

Действия	Да	Нет
<p>Шаг 5</p> <p>а Выключите принтер и приблизительно через 10 секунд снова включите его.</p> <p>б Повторно отправьте задание на печать.</p> <p>Задания печатаются?</p>	Неполадка устранена.	Перейти к шагу 6.
<p>Шаг 6</p> <p>а Удалите и повторно установите программное обеспечение принтера. Подробнее см. «Установка программного обеспечения принтера» на стр. 55.</p> <p>Примечание. Обновленное ПО принтера может быть доступно на сайте http://support.lexmark.com.</p> <p>б Повторно отправьте задание на печать.</p> <p>Задания печатаются?</p>	Неполадка устранена.	Обратитесь в техническая поддержка .

Печать задания выполняется медленнее, чем ожидалось

Действия	Да	Нет
<p>Шаг 1</p> <p>Изменение экологических настроек принтера.</p> <p>а На панели управления принтера выберите:</p> <p>Параметры >Общие параметры</p> <p>б Выберите Еco-Mode или Тихий режим, а затем выберите Выкл.</p> <p>Примечание. Отключение параметров Eco-Mode или Тихий режим может привести к повышенному расходу электроэнергии, расходных материалов, либо того и другого.</p> <p>Задание на печать выполнено?</p>	Неполадка устранена.	Перейти к шагу 2.
<p>Шаг 2</p> <p>Уменьшите количество и размер шрифтов, количество и сложность изображений, количество страниц в задании на печать, а затем снова отправьте задание на печать.</p> <p>Задание на печать выполнено?</p>	Неполадка устранена.	Перейти к шагу 3.
<p>Шаг 3</p> <p>а Удалите задания на печать, сохраненные в памяти компьютера.</p> <p>б Повторно отправьте задание на печать.</p> <p>Задание на печать выполнено?</p>	Неполадка устранена.	Перейти к шагу 4.

Действия	Да	Нет
<p>Шаг 4</p> <p>а Отключите функцию "Защита страниц". На панели управления принтера выберите: Параметры >Общие параметры >Восстановление печати >Защита страницы >Выкл.</p> <p>б Повторно отправьте задание на печать.</p> <p>Задание на печать выполнено?</p>	Неполадка устранена.	Перейти к шагу 5.
<p>Шаг 5</p> <p>а Проверьте надежность подсоединения кабелей к принтеру и серверу печати. Подробнее см. документацию по установке, входящую в комплект поставки принтера.</p> <p>б Повторно отправьте задание на печать.</p> <p>Задание на печать выполнено?</p>	Неполадка устранена.	Перейти к шагу 6.
<p>Шаг 6</p> <p>Установите в принтер дополнительную память, а затем снова отправьте задание на печать.</p> <p>Задание на печать выполнено?</p>	Неполадка устранена.	Обратитесь в техническая поддержка .

Скорость печати снижается

Примечания.

- При печати на бумаге узкого формата, принтер печатает на пониженной скорости для предотвращения повреждения термоблока.
- Скорость работы принтера может быть уменьшена при печати в течение продолжительного периода времени, или печати при повышенных температурах.

Действия	Да	Нет
<p>Шаг 1</p> <p>а Убедитесь, что указан тип бумаги, соответствующий типу бумаги, загруженной в лоток или устройство подачи.</p> <p>Примечание. Для печати на бумаге формата letter следует использовать термоблок на 110 Вольт, а термоблок на 220 Вольт следует использовать для печати на бумаге формата А4.</p> <p>б Повторно отправьте задание на печать.</p> <p>Скорость печати возросла?</p>	Неполадка устранена.	Перейти к шагу 2.

Действия	Да	Нет
<p>Шаг 2</p> <p>а Замените термоблок. Для получения дополнительных сведений об установке термоблока см. прилагаемые к нему инструкции.</p> <p>б Повторно отправьте задание на печать.</p> <p>Скорость печати возросла?</p>	Неполадка устранена.	Обратитесь в техническая поддержка .

Не работает функция связывания лотков

Примечания.

- Лотки в состоянии определять длину бумаги.
- В многоцелевом устройстве подачи бумаги не выполняется автоматическое определение формата бумаги. Формат требуется установить в меню "Формат и тип бумаги".

Действия	Да	Нет
<p>Шаг 1</p> <p>а Откройте лотки и проверьте, содержится ли в них бумага одинакового формата и типа.</p> <ul style="list-style-type: none"> • Переместите направляющие бумаги в положения, соответствующие формату бумаги, загруженному в каждый из лотков. • Проверьте, чтобы направляющие для бумаги соответствовали индикаторам размера бумаги на лотке. <p>б Повторно отправьте задание на печать.</p> <p>Лотки связаны правильно?</p>	Неполадка устранена.	Перейти к шагу 2.
<p>Шаг 2</p> <p>а В меню «Бумага» на панели управления принтера задайте тип и формат бумаги в соответствии с загруженной в связываемые лотки бумагой.</p> <p>Примечание. Чтобы связать лотки, формат и тип бумаги должны совпадать.</p> <p>б Повторно отправьте задание на печать.</p> <p>Лотки связаны правильно?</p>	Неполадка устранена.	Обратитесь в техническая поддержка .

Возникают незапланированные разрывы страниц

Действия	Да	Нет
<p>Увеличьте время ожидания печати.</p> <p>а На начальном экране выберите:</p> <p> >Параметры >Общие параметры >Время ожидания</p> <p>б Увеличьте значение параметра “Время ожидания печати”, а затем нажмите Отправить.</p> <p>в Повторно отправьте задание на печать.</p> <p>Правильно ли распечатан файл?</p>	Неполадка устранена.	Проверьте файл оригинала на разрывы страниц при ручной подаче.

Неполадки, связанные с качеством печати

Символы распечатываются с зубчатыми или неровными краями

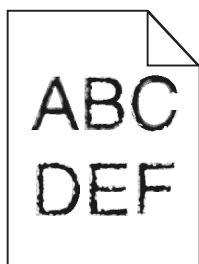

Действия	Да	Нет
<p>Шаг 1</p> <p>а Напечатайте список образцов шрифтов, чтобы проверить, поддерживаются ли принтером шрифты, которые используются.</p> <p>1 На панели управления принтера выберите:</p> <p> >Отчеты >Печать шрифтов</p> <p>2 Коснитесь Шрифты PCL или Шрифты PostScript.</p> <p>б Использовать шрифт, поддерживаемый принтером или установить пользовательский шрифт. Обратитесь за дополнительной информацией к представителю службы поддержки.</p> <p>в Повторно отправьте задание на печать.</p> <p>Отпечатки все еще содержат символы с зубчатыми или неровными краями?</p>	Перейти к шагу 2.	Неполадка устранена.

Действия	Да	Нет
<p>Шаг 2</p> <p>а Использовать шрифт, поддерживаемый принтером или установить шрифт, который требуется использовать на компьютере. Обратитесь за дополнительной информацией к представителю службы поддержки.</p> <p>б Повторно отправьте задание на печать.</p> <p>Отпечатки все еще содержат символы с зубчатыми или неравномерными краями?</p>	<p>Обратитесь в техническая поддержка.</p>	<p>Неполадка устранена.</p>

Обрезанные страницы или изображения

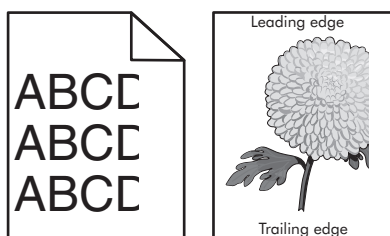

Назначение	Да	Нет
<p>Шаг 1</p> <p>а Отрегулируйте положение направляющих длины и ширины в лотке в соответствии с форматом загруженной бумаги.</p> <p>б Повторно отправьте задание на печать.</p> <p>Страница или изображение обрезано?</p>	<p>Перейти к шагу 2.</p>	<p>Неполадка устранена.</p>
<p>Шаг 2</p> <p>В меню «Бумага» на панели управления принтера задайте тип и формат бумаги в соответствии с загруженной в лоток бумагой.</p> <p>Формат и тип бумаги соответствуют бумаге, загруженной в лоток?</p>	<p>Перейти к шагу 3.</p>	<p>Выполните одно или несколько из указанных ниже действий.</p> <ul style="list-style-type: none"> • В параметрах лотка укажите формат бумаги для соответствия загруженной в лоток бумаге. • Замените бумагу, загруженную в лоток, в соответствии с форматом бумаги, указанным в параметрах лотка.

Назначение	Да	Нет
<p>Шаг 3</p> <p>а В зависимости от операционной системы укажите формат бумаги в диалоговом окне "Настройка печати" или "Печать".</p> <p>б Повторно отправьте задание на печать.</p> <p>Страница или изображение обрезано?</p>	Перейти к шагу 4.	Неполадка устранена.
<p>Шаг 4</p> <p>а Снова установите блок формирования изображения.</p> <p>1 Извлеките картридж с тонером.</p> <p>2 Извлеките формирователь изображения.</p> <p>ПРЕДУПРЕЖДЕНИЕ. Возможность повреждения: Не оставляйте формирователь изображения под воздействием света дольше 10 минут. Длительное воздействие света может привести к снижению качества печати.</p> <p>3 Установите формирователь изображения, а затем картридж.</p> <p>б Повторно отправьте задание на печать.</p> <p>Страница или изображение обрезано?</p>	Обратитесь в техническая поддержка .	Неполадка устранена.

При печати на изображении появляется некоторый оттенок

Примечание. При печати на бумаге формата letter с помощью термоблока на 220 Вольт происходит сжатие изображения.

Действия	Да	Нет
<p>Шаг 1</p> <p>а Убедитесь, что указан тип бумаги, соответствующий типу бумаги, загруженной в лоток или устройство подачи.</p> <p>Примечание. Для печати на бумаге формата letter следует использовать термоблок на 110 Вольт, а термоблок на 220 Вольт следует использовать для печати на бумаге формата А4.</p> <p>б Повторно отправьте задание на печать.</p> <p>Сжатые изображения по-прежнему появляются?</p>	Неполадка устранена.	Перейти к шагу 2.
<p>Шаг 2</p> <p>а Замените термоблок. Для получения дополнительных сведений об установке термоблока см. прилагаемые к нему инструкции.</p> <p>б Повторно отправьте задание на печать.</p> <p>Сжатые изображения по-прежнему появляются?</p>	Неполадка устранена.	Обратитесь в техническая поддержка .

Серый фон на распечатываемых изображениях

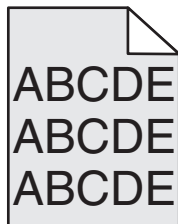

Назначение	Да	Нет
<p>Шаг 1</p> <p>а Значение параметра «Плотность тонера» можно уменьшить, выбрав на панели управления принтером меню «Качество».</p> <p>Примечание. Заводской настройкой по умолчанию является значение 8.</p> <p>б Повторно отправьте задание на печать.</p> <p>Исчез ли серый фон на распечатываемых изображениях?</p>	Неполадка устранена.	Перейти к шагу 2.
<p>Шаг 2</p> <p>Повторно установите формирователь изображения, а затем картридж с тонером.</p> <p>а Извлеките картридж с тонером.</p> <p>б Извлеките формирователь изображения.</p> <p>ПРЕДУПРЕЖДЕНИЕ. Возможность повреждения: Не оставляйте формирователь изображения под воздействием света дольше 10 минут. Длительное воздействие света может привести к снижению качества печати.</p> <p>в Установите формирователь изображения, а затем картридж.</p> <p>г Повторно отправьте задание на печать.</p> <p>Исчез ли серый фон на распечатываемых изображениях?</p>	Неполадка устранена.	Перейти к шагу 3.
<p>Шаг 3</p> <p>Замените формирователь изображения и повторно отправьте задание на печать.</p> <p>Исчез ли серый фон на распечатываемых изображениях?</p>	Неполадка устранена.	Обратитесь в техническая поддержка .

На страницах видны горизонтальные пропуски

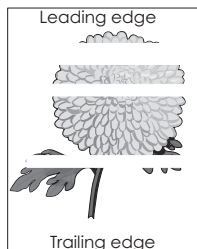

Назначение	Да	Нет
<p>Шаг 1</p> <p>а Убедитесь в том, что прикладная программа использует правильный шаблон заливки.</p> <p>б Повторно отправьте задание на печать.</p> <p>На страницах видны горизонтальные пропуски?</p>	Перейти к шагу 2.	Неполадка устранена.
<p>Шаг 2</p> <p>а Загрузите в указанный лоток или устройство подачи рекомендуемый тип бумаги.</p> <p>б Повторно отправьте задание на печать.</p> <p>На страницах видны горизонтальные пропуски?</p>	Перейти к шагу 3.	Неполадка устранена.
<p>Шаг 3</p> <p>а Перераспределите тонер в формирователе изображения.</p> <p>1 Извлеките картридж с тонером, а затем формирователь изображения.</p> <p>2 Резко встряхните формирователь изображения.</p> <p>ПРЕДУПРЕЖДЕНИЕ. Возможность повреждения: Не оставляйте формирователь изображения под воздействием света дольше 10 минут. Длительное воздействие света может привести к снижению качества печати.</p> <p>3 Повторно установите формирователь изображения, затем картридж.</p> <p>б Повторно отправьте задание на печать.</p> <p>На страницах видны горизонтальные пропуски?</p>	Перейти к шагу 4.	Неполадка устранена.
<p>Шаг 4</p> <p>Замените формирователь изображения и повторно отправьте задание на печать.</p> <p>На страницах видны горизонтальные пропуски?</p>	Обратитесь в техническая поддержка .	Неполадка устранена.

Неверные поля на распечатываемых изображениях

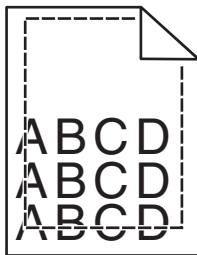

Назначение	Да	Нет
<p>Шаг 1</p> <p>а Отрегулируйте положение направляющих ширины и длины в лотке в соответствии с форматом загруженной бумаги.</p> <p>б Повторно отправьте задание на печать.</p> <p>Размер полей правильный?</p>	Неполадка устранена.	Перейти к шагу 2.
<p>Шаг 2</p> <p>В меню «Бумага» на панели управления принтера задайте формат бумаги в соответствии с загруженной в лоток бумагой.</p> <p>Формат бумаги соответствует загруженной в лоток бумаге?</p>	Перейти к шагу 3.	<p>Выполните одно или несколько из указанных ниже действий.</p> <ul style="list-style-type: none"> • В параметрах лотка укажите формат бумаги для соответствия загруженной в лоток бумаге. • Замените бумагу, загруженную в лоток, в соответствии с форматом бумаги, указанным в параметрах лотка.
<p>Шаг 3</p> <p>а В зависимости от операционной системы укажите формат бумаги в диалоговом окне "Настройка печати" или "Печать".</p> <p>б Повторно отправьте задание на печать.</p> <p>Размер полей правильный?</p>	Неполадка устранена.	Обратитесь в техническая поддержка .

Скручивание бумаги

Назначение	Да	Нет
<p>Шаг 1 Отрегулируйте положение направляющих ширины и длины в лотке в соответствии с форматом загруженной бумаги.</p> <p>Направляющие ширины и длины установлены правильно?</p>	Перейти к шагу 2.	Настройте направляющие ширины и длины.
<p>Шаг 2 В меню «Бумага» на панели управления принтера задайте тип и плотность бумаги в соответствии с загруженной в лоток бумагой.</p> <p>Параметры типа и плотности бумаги соответствуют типу и плотности загруженной в лоток бумаге?</p>	Перейти к шагу 3.	В параметрах лотка укажите тип и плотность бумаги, которые соответствуют загруженной в лоток бумаге.
<p>Шаг 3</p> <p>а В зависимости от операционной системы укажите тип и плотность бумаги в диалоговом окне "Настройка печати" или "Печать".</p> <p>б Повторно отправьте задание на печать.</p> <p>По-прежнему происходит скручивание бумаги?</p>	Перейти к шагу 4.	Неполадка устранена.
<p>Шаг 4</p> <p>а Извлеките бумагу с лотка и переверните ее другой стороной вверх.</p> <p>б Повторно отправьте задание на печать.</p> <p>По-прежнему происходит скручивание бумаги?</p>	Перейти к шагу 5.	Неполадка устранена.
<p>Шаг 5</p> <p>а Загрузите бумагу из новой пачки.</p> <p>Примечание. Бумага может отсыреть вследствие повышенной влажности воздуха. До загрузки в принтер бумагу следует хранить в фирменной упаковке.</p> <p>б Повторно отправьте задание на печать.</p> <p>По-прежнему происходит скручивание бумаги?</p>	Обратитесь в техническая поддержка .	Неполадка устранена.

Принтер при печати выдает пустые страницы

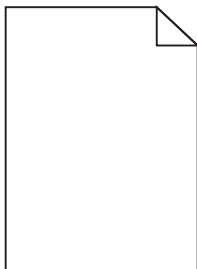

Назначение	Да	Нет
<p>Шаг 1</p> <p>а Проверьте, остался ли упаковочный материал на формирователе изображения.</p> <ol style="list-style-type: none"> 1 Извлеките картридж с тонером, а затем формирователь изображения. 2 Проверьте, полностью ли удален упаковочный материал с формирователя изображения. <p>ПРЕДУПРЕЖДЕНИЕ. Возможность повреждения: Не оставляйте формирователь изображения под воздействием света дольше 10 минут. Длительное воздействие света может привести к снижению качества печати.</p> <ol style="list-style-type: none"> 3 Повторно установите формирователь изображения, затем картридж. <p>б Повторно отправьте задание на печать.</p> <p>Принтер по-прежнему при печати выдает пустые страницы?</p>	Перейти к шагу 2.	Неполадка устранена.
<p>Шаг 2</p> <p>а Перераспределите тонер в формирователе изображения.</p> <ol style="list-style-type: none"> 1 Извлеките картридж с тонером, а затем формирователь изображения. 2 Резко встряхните формирователь изображения. <p>ПРЕДУПРЕЖДЕНИЕ. Возможность повреждения: Не оставляйте формирователь изображения под воздействием света дольше 10 минут. Длительное воздействие света может привести к снижению качества печати.</p> <ol style="list-style-type: none"> 3 Повторно установите формирователь изображения, затем картридж. <p>б Повторно отправьте задание на печать.</p> <p>Принтер по-прежнему при печати выдает пустые страницы?</p>	Перейти к шагу 3.	Неполадка устранена.
<p>Шаг 3</p> <p>Замените формирователь изображения и повторно отправьте задание на печать.</p> <p>Принтер по-прежнему при печати выдает пустые страницы?</p>	Обратитесь в техническая поддержка .	Неполадка устранена.

Принтер при печати выдает страницы сплошного черного цвета



Назначение	Да	Нет
<p>Шаг 1</p> <p>а Снова установите блок формирования изображения.</p> <p>1 Извлеките картридж с тонером, а затем формирователь изображения.</p> <p>ПРЕДУПРЕЖДЕНИЕ. Возможность повреждения: Не оставляйте формирователь изображения под воздействием света дольше 10 минут. Длительное воздействие света может привести к снижению качества печати.</p> <p>2 Установите формирователь изображения, а затем картридж.</p> <p>б Повторно отправьте задание на печать.</p> <p>Принтер при печати выдает страницы сплошного черного цвета?</p>	Перейти к шагу 2.	Неполадка устранена.
<p>Шаг 2</p> <p>Замените формирователь изображения и повторно отправьте задание на печать.</p> <p>Принтер при печати выдает страницы сплошного черного цвета?</p>	Обратитесь в техническую поддержку .	Неполадка устранена.

Неоднородное качество печати

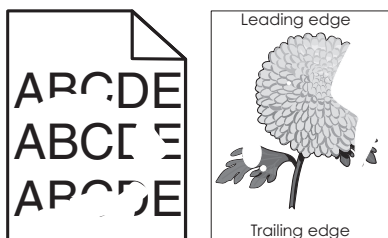

Назначение	Да	Нет
<p>Шаг 1</p> <p>а Отрегулируйте положение направляющих ширины и длины в лотке в соответствии с форматом загруженной в лоток бумаги.</p> <p>б Повторно отправьте задание на печать.</p> <p>По-прежнему отображается неровное качество печати?</p>	Перейти к шагу 2.	Неполадка устранена.

Назначение	Да	Нет
<p>Шаг 2</p> <p>В меню «Бумага» на панели управления принтера задайте тип и формат бумаги в соответствии с загруженной в лоток бумагой.</p> <p>Параметры принтера соответствуют типу и плотности загруженной в лоток бумаги?</p>	Перейти к шагу 3.	В параметрах лотка укажите формат и тип бумаги, которые соответствуют загруженной в лоток бумаге.
<p>Шаг 3</p> <p>а В зависимости от операционной системы укажите тип и плотность бумаги в диалоговом окне "Настройка печати" или "Печать".</p> <p>б Повторно отправьте задание на печать.</p> <p>По-прежнему отображается неровное качество печати?</p>	Перейти к шагу 4.	Неполадка устранена.
<p>Шаг 4</p> <p>Проверьте загруженную в лоток бумагу – возможно, используется тисненая бумага с шероховатой поверхностью.</p> <p>Выполняется печать на тисненой бумаге с шероховатой поверхностью?</p>	В меню «Бумага» на панели управления принтера задайте фактуру бумаги в соответствии с загруженной в лоток бумагой.	Перейти к шагу 5.
<p>Шаг 5</p> <p>а Загрузите бумагу из новой пачки.</p> <p>Примечание. Бумага может отсыреть вследствие повышенной влажности воздуха. До загрузки в принтер бумагу следует хранить в фирменной упаковке.</p> <p>б Повторно отправьте задание на печать.</p> <p>По-прежнему отображается неровное качество печати?</p>	Перейти к шагу 6.	Неполадка устранена.
<p>Шаг 6</p> <p>Замените формирователь изображения и повторно отправьте задание на печать.</p> <p>По-прежнему отображается неровное качество печати?</p>	Обратитесь в техническая поддержка службу поддержки по адресу http://support.lexmark.com или к представителю по обслуживанию.	Неполадка устранена.

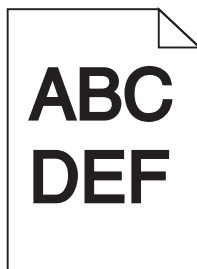
Слишком темная печать

Назначение	Да	Нет
<p>Шаг 1</p> <p>а Значение параметра "Плотность тонера" можно уменьшить, выбрав на панели управления принтером меню "Quality".</p> <p>Примечание. Заводской настройкой по умолчанию является значение 8.</p> <p>б Повторно отправьте задание на печать.</p> <p>По-прежнему печать слишком темная?</p>	Перейти к шагу 2.	Неполадка устранена.
<p>Шаг 2</p> <p>а В меню «Бумага» на панели управления принтера задайте тип, фактуру и плотность бумаги в соответствии с загруженной в лоток бумагой.</p> <p>б Повторно отправьте задание на печать.</p> <p>Для лотка заданы тип, фактура и плотность загруженной бумаги?</p>	Перейти к шагу 3.	<p>Выполните одно или несколько из указанных ниже действий.</p> <ul style="list-style-type: none"> • В параметрах лотка укажите тип, фактуру и плотность бумаги, которые соответствуют загруженной в лоток бумаге. • Замените бумагу, загруженную в лоток в соответствии с типом, фактурой и плотностью бумаги, которые указаны в параметрах лотка.
<p>Шаг 3</p> <p>а В зависимости от операционной системы укажите тип, фактуру и плотность бумаги в диалоговом окне "Настройка печати" или "Печать".</p> <p>б Повторно отправьте задание на печать.</p> <p>По-прежнему печать слишком темная?</p>	Перейти к шагу 4.	Неполадка устранена.

Назначение	Да	Нет
<p>Шаг 4</p> <p>Проверьте загруженную в лоток бумагу – возможно, используется тисненая бумага с шероховатой поверхностью.</p> <p>Выполняется печать на тисненой бумаге с шероховатой поверхностью?</p>	<p>В меню "Фактура бумаги" панели управления принтера измените параметры фактуры бумаги, в соответствии с бумагой, которая используется для печати.</p>	<p>Перейти к шагу 5.</p>
<p>Шаг 5</p> <p>а Загрузите бумагу из новой пачки.</p> <p>Примечание. Бумага может отсыреть вследствие повышенной влажности воздуха. До загрузки в принтер бумагу следует хранить в фирменной упаковке.</p> <p>б Повторно отправьте задание на печать.</p> <p>По-прежнему печать слишком темная?</p>	<p>Перейти к шагу 6.</p>	<p>Неполадка устранена.</p>
<p>Шаг 6</p> <p>Замените формирователь изображения и повторно отправьте задание на печать.</p> <p>По-прежнему печать слишком темная?</p>	<p>Обратитесь в техническая поддержка.</p>	<p>Неполадка устранена.</p>

Слишком светлая печать

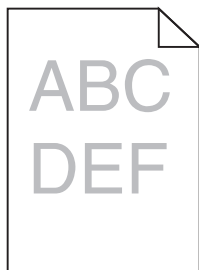

Назначение	Да	Нет
<p>Шаг 1</p> <p>а Значение параметра "Плотность тонера" можно увеличить, выбрав на панели управления принтером меню "Quality".</p> <p>Примечание. Заводской настройкой по умолчанию является значение 8.</p> <p>б Повторно отправьте задание на печать.</p> <p>По-прежнему печать слишком светлая?</p>	<p>Перейти к шагу 2.</p>	<p>Неполадка устранена.</p>

Назначение	Да	Нет
<p>Шаг 2</p> <p>В меню «Бумага» на панели управления принтера задайте тип, фактуру и плотность бумаги в соответствии с загруженной в лоток бумагой.</p> <p>Для лотка заданы тип, фактура и плотность загруженной бумаги?</p>	Перейти к шагу 3.	Замените формат, фактуру и плотность бумаги для соответствия загруженной в лоток бумаге.
<p>Шаг 3</p> <p>а В зависимости от операционной системы укажите тип, фактуру и плотность бумаги в диалоговом окне "Настройка печати" или "Печать".</p> <p>б Повторно отправьте задание на печать.</p> <p>По-прежнему печать слишком светлая?</p>	Перейти к шагу 4.	Неполадка устранена.
<p>Шаг 4</p> <p>Убедитесь, что бумага не имеет тисненую или шероховатую поверхность.</p> <p>Выполняется печать на тисненой бумаге с шероховатой поверхностью?</p>	В меню "Фактура бумаги" панели управления принтера измените параметры фактуры бумаги, в соответствии с бумагой, которая используется для печати.	Перейти к шагу 5.
<p>Шаг 5</p> <p>а Загрузите бумагу из новой пачки.</p> <p>Примечание. Бумага может отсыреть вследствие повышенной влажности воздуха. До загрузки в принтер бумагу следует хранить в фирменной упаковке.</p> <p>б Повторно отправьте задание на печать.</p> <p>По-прежнему печать слишком светлая?</p>	Перейти к шагу 6.	Неполадка устранена.
<p>Шаг 6</p> <p>а Перераспределите тонер в формирователе изображения.</p> <p>1 Извлеките картридж с тонером, а затем формирователь изображения.</p> <p>2 Резко встряхните формирователь изображения.</p> <p>ПРЕДУПРЕЖДЕНИЕ. Возможность повреждения: Не оставляйте формирователь изображения под воздействием света дольше 10 минут. Длительное воздействие света может привести к снижению качества печати.</p> <p>3 Установите формирователь изображения, а затем картридж.</p> <p>б Повторно отправьте задание на печать.</p> <p>По-прежнему печать слишком светлая?</p>	Перейти к шагу 7.	Неполадка устранена.

Назначение	Да	Нет
<p>Шаг 7 Замените формирователь изображения и повторно отправьте задание на печать.</p> <p>По-прежнему печать слишком светлая?</p>	Обратитесь в техническая поддержка .	Неполадка устранена.

При печати на изображениях появляются повторяющиеся дефекты

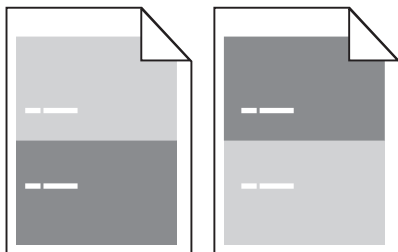

Действия	Да	Нет
<p>Шаг 1</p> <p>а Замените блок формирования изображения, если расстояние между дефектами равно одной из нижеперечисленных величин.</p> <ul style="list-style-type: none"> • 47,8 мм (1,88 дюйма) • 96,8 мм (3,81 дюйма) • 28,5 мм (1,12 дюйма) <p>б Повторно отправьте задание на печать.</p> <p>Появляются ли повторяющиеся дефекты снова?</p>	Перейти к шагу 2.	Неполадка устранена.
<p>Шаг 2</p> <p>а Замените термоблок, если расстояние между дефектами равно одной из нижеперечисленных величин.</p> <ul style="list-style-type: none"> • 94,25 мм (3,71 дюйма) • 95,2 мм (3,75 дюйма) <p>б Повторно отправьте задание на печать.</p> <p>Появляются ли повторяющиеся дефекты снова?</p>	Обратитесь в техническая поддержка .	Неполадка устранена.

При печати на изображении появляется некоторый оттенок

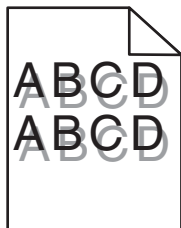

Назначение	Да	Нет
<p>Шаг 1 Загрузите в лоток бумагу соответствующего типа и плотности.</p> <p>Бумага соответствующего типа и плотности загружена в лоток?</p>	Перейти к шагу 2.	Загрузите в лоток бумагу соответствующего типа и плотности.
<p>Шаг 2 В меню «Бумага» на панели управления принтера задайте тип и плотность бумаги в соответствии с загруженной в лоток бумагой.</p> <p>Для лотка заданы тип и плотность загруженной бумаги?</p>	Перейти к шагу 3.	Замените бумагу, загруженную в лоток в соответствии с типом и плотностью бумаги, указанных в параметрах лотка.
<p>Шаг 3</p> <p>а В зависимости от операционной системы укажите тип и плотность бумаги в диалоговом окне "Настройка печати" или "Печать".</p> <p>б Повторно отправьте задание на печать.</p> <p>При печати на изображении по-прежнему появляется некоторый оттенок?</p>	Перейти к шагу 4.	Неполадка устранена.
<p>Шаг 4 Замените формирователь изображения и повторно отправьте задание на печать.</p> <p>При печати на изображении по-прежнему появляется некоторый оттенок?</p>	Обратитесь в техническая поддержка .	Неполадка устранена.

Печать выполняется с перекосом

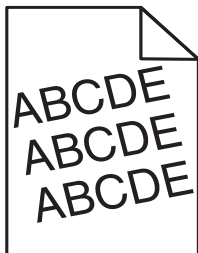

Назначение	Да	Нет
<p>Шаг 1</p> <p>а Отрегулируйте положение направляющих ширины и длины в лотке в соответствии с форматом загруженной бумаги.</p> <p>б Повторно отправьте задание на печать.</p> <p>По-прежнему выполняется печать с перекосом?</p>	Перейти к шагу 2.	Неполадка устранена.
<p>Шаг 2</p> <p>а Проверьте, что для печати используется бумага, которая поддерживается для лотка.</p> <p>б Повторно отправьте задание на печать.</p> <p>По-прежнему выполняется печать с перекосом?</p>	Обратитесь в техническая поддержка .	Неполадка устранена.

На страницах видны повторяющиеся горизонтальные линии

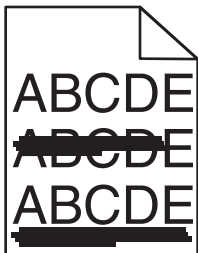

Назначение	Да	Нет
<p>Шаг 1</p> <p>а В зависимости от операционной системы укажите лоток или устройство подачи в диалоговом окне "Настройка печати" или "Печать".</p> <p>б Повторно отправьте задание на печать.</p> <p>На страницах видны повторяющиеся горизонтальные линии?</p>	Перейти к шагу 2.	Неполадка устранена.
<p>Шаг 2</p> <p>В меню «Бумага» на панели управления принтера задайте тип и плотность бумаги в соответствии с загруженной в лоток бумагой.</p> <p>Параметры типа и плотности бумаги соответствуют типу и плотности загруженной в лоток бумаге?</p>	Перейти к шагу 3.	Замените тип и плотность бумаги для соответствия загруженной в лоток бумаге.

Назначение	Да	Нет
<p>Шаг 3</p> <p>а Загрузите бумагу из новой пачки.</p> <p>Примечание. Бумага может отсыреть вследствие повышенной влажности воздуха. До загрузки в принтер бумагу следует хранить в фирменной упаковке.</p> <p>б Повторно отправьте задание на печать.</p> <p>На страницах видны повторяющиеся горизонтальные линии?</p>	Перейти к шагу 4.	Неполадка устранена.
<p>Шаг 4</p> <p>а Снова установите блок формирования изображения.</p> <p>1 Извлеките картридж с тонером, а затем формирователь изображения.</p> <p>ПРЕДУПРЕЖДЕНИЕ. Возможность повреждения: Не оставляйте формирователь изображения под воздействием света дольше 10 минут. Длительное воздействие света может привести к снижению качества печати.</p> <p>2 Установите формирователь изображения, а затем картридж.</p> <p>б Повторно отправьте задание на печать.</p> <p>На страницах видны повторяющиеся горизонтальные линии?</p>	Перейти к шагу 5.	Неполадка устранена.
<p>Шаг 5</p> <p>Замените формирователь изображения и повторно отправьте задание на печать.</p> <p>На страницах видны повторяющиеся горизонтальные линии?</p>	Обратитесь в техническая поддержка .	Неполадка устранена.

На страницах видны повторяющиеся вертикальные линии

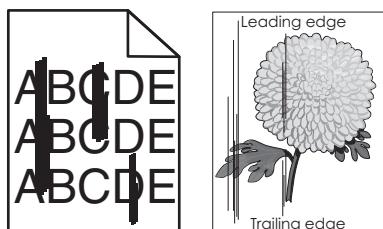

Назначение	Да	Нет
<p>Шаг 1</p> <p>а В зависимости от операционной системы укажите тип, фактуру и плотность бумаги в диалоговом окне "Настройка печати" или "Печать".</p> <p>б Повторно отправьте задание на печать.</p> <p>На страницах видны повторяющиеся вертикальные линии?</p>	Перейти к шагу 2.	Неполадка устранена.

Назначение	Да	Нет
<p>Шаг 2</p> <p>В меню «Бумага» на панели управления принтера задайте фактуру, тип и плотность бумаги в соответствии с загруженной в лоток бумагой.</p> <p>Параметры фактуры, типа и плотности бумаги соответствуют бумаге в лотке?</p>	Перейти к шагу 3.	<p>Выполните одно или несколько из указанных ниже действий.</p> <ul style="list-style-type: none"> • В параметрах лотка укажите фактуру, тип и плотность бумаги, которые соответствуют загруженной в лоток бумаге. • Замените бумагу, загруженную в лоток в соответствии с фактурой, типом и плотностью бумаги, которые указаны в параметрах лотка.
<p>Шаг 3</p> <p>а Загрузите бумагу из новой пачки.</p> <p>Примечание. Бумага может отсыреть вследствие повышенной влажности воздуха. До загрузки в принтер бумагу следует хранить в фирменной упаковке.</p> <p>б Повторно отправьте задание на печать.</p> <p>На страницах видны повторяющиеся вертикальные линии?</p>	Перейти к шагу 4.	Неполадка устранена.
<p>Шаг 4</p> <p>а Снова установите блок формирования изображения.</p> <p>1 Извлеките картридж с тонером, а затем формирователь изображения.</p> <p>ПРЕДУПРЕЖДЕНИЕ. Возможность повреждения: Не оставляйте формирователь изображения под воздействием света дольше 10 минут. Длительное воздействие света может привести к снижению качества печати.</p> <p>2 Установите формирователь изображения, а затем картридж.</p> <p>б Повторно отправьте задание на печать.</p> <p>На страницах видны повторяющиеся вертикальные линии?</p>	Перейти к шагу 5.	Неполадка устранена.
<p>Шаг 5</p> <p>Замените формирователь изображения и повторно отправьте задание на печать.</p> <p>На страницах видны повторяющиеся вертикальные линии?</p>	Обратитесь в техническая поддержка службу поддержки по адресу http://support.lexmark.com или к представителю по обслуживанию.	Неполадка устранена.

На распечатываемых изображениях появляются расплывчатые следы тонера или посторонний фон

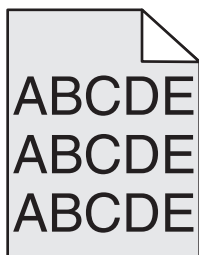

Действия	Да	Нет
<p>Шаг 1 Снова установите блок формирования изображения.</p> <p>а Извлеките блок формирования изображения и установите его повторно.</p> <p>б Повторно отправьте задание на печать.</p> <p>На распечатываемых изображениях появляются расплывчатые следы тонера или посторонний фон?</p>	Перейти к шагу 2.	Неполадка устранена.
<p>Шаг 2 Замените блок формирования изображения и повторно отправьте задание на печать.</p> <p>На распечатываемых изображениях появляются расплывчатые следы тонера или посторонний фон?</p>	Обратитесь в техническая поддержка по адресу http://support.lexmark.com или к представителю по обслуживанию.	Неполадка устранена.

Стирается тонер

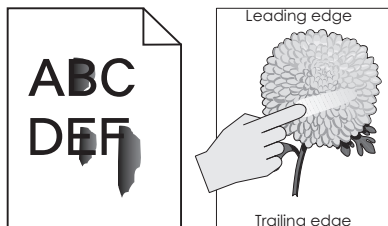

Действия	Да	Нет
<p>Шаг 1 В меню Paper (Бумага) на панели управления принтера проверьте параметры типа и плотности бумаги.</p> <p>Соответствуют ли выбранный тип и плотность бумаги загруженной в лоток бумаге?</p>	Перейти к шагу 2.	В параметрах лотка укажите тип и плотность бумаги, которые соответствуют загруженной в лоток бумаге.
<p>Шаг 2 Проверьте, не используется ли для печати плотная бумага, бумага с тисненой или шероховатой поверхностью.</p> <p>Выполняется печать на тисненой бумаге с шероховатой поверхностью?</p>	В меню "Бумага" на панели управления принтера задайте фактуру бумаги.	Обратитесь в техническая поддержка .

На распечатываемых изображениях появляются пятна тонера.

Назначение	Да	Нет
<p>Замените формирователь изображения и повторно отправьте задание на печать.</p> <p>На распечатываемых изображениях появляются пятна тонера?</p>	Обратитесь в техническая поддержка .	Неполадка устранена.

Низкое качество печати на прозрачных пленках

Назначение	Да	Нет
<p>Шаг 1 В меню «Бумага» на панели управления принтера задайте тип бумаги в соответствии с загруженной в лоток бумагой.</p> <p>Для типа бумаги, загруженной в лоток, задано значение "Прозрачные пленки"?</p>	Перейти к шагу 2.	Для типа бумаги установите значение "Прозрачные пленки".
<p>Шаг 2</p> <p>а Проверьте, используется ли рекомендуемый тип прозрачных пленок.</p> <p>б Повторно отправьте задание на печать.</p> <p>По-прежнему низкое качество печати?</p>	Обратитесь в техническая поддержка .	Неполадка устранена.

Неоднородная плотность печати

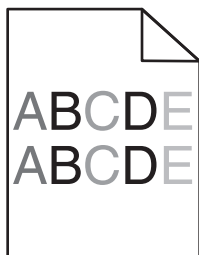

Назначение	Да	Нет
<p>Замените формирователь изображения и повторно отправьте задание на печать.</p> <p>Отображается неоднородная плотность печати?</p>	Обратитесь в техническая поддержка .	Неполадка устранена.

На страницах видны вертикальные пропуски

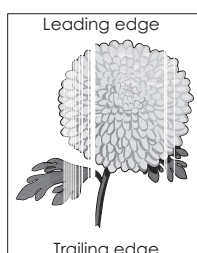

Назначение	Да	Нет
<p>Шаг 1</p> <p>а Убедитесь в том, что прикладная программа использует правильный шаблон заливки.</p> <p>б Повторно отправьте задание на печать.</p> <p>На страницах видны вертикальные пропуски?</p>	Перейти к шагу 2.	Неполадка устранена.
<p>Шаг 2</p> <p>а В меню «Бумага» на панели управления принтера задайте тип и плотность бумаги в соответствии с загруженной в лоток бумагой.</p> <p>б Повторно отправьте задание на печать.</p> <p>На страницах видны вертикальные пропуски?</p>	Перейти к шагу 3.	Неполадка устранена.
<p>Шаг 3</p> <p>Проверьте, используется ли рекомендуемый тип бумаги.</p> <p>а Загрузите в указанный лоток или устройство подачи рекомендуемый тип бумаги.</p> <p>б Повторно отправьте задание на печать.</p> <p>На страницах видны вертикальные пропуски?</p>	Перейти к шагу 4.	Неполадка устранена.

Назначение	Да	Нет
<p>Шаг 4</p> <p>а Перераспределите тонер в формирователе изображения.</p> <p>1 Извлеките картридж с тонером, а затем формирователь изображения.</p> <p>2 Резко встряхните формирователь изображения.</p> <p>ПРЕДУПРЕЖДЕНИЕ. Возможность повреждения: Не оставляйте формирователь изображения под воздействием света дольше 10 минут. Длительное воздействие света может привести к снижению качества печати.</p> <p>3 Повторно установите формирователь изображения, затем картридж.</p> <p>б Повторно отправьте задание на печать.</p> <p>На страницах видны вертикальные пропуски?</p>	Перейти к шагу 5.	Неполадка устранена.
<p>Шаг 5</p> <p>Замените формирователь изображения и повторно отправьте задание на печать.</p> <p>На страницах видны вертикальные пропуски?</p>	Обратитесь в техническая поддержка .	Неполадка устранена.

Устранение неполадок копирования

- «Copier does not respond (Копировальный аппарат не отвечает)» на стр. 355
- «Неполные копии документа или фотографии» на стр. 356
- «Низкое качество печати» на стр. 357
- «Не закрывается блок сканера» на стр. 358

Copier does not respond (Копировальный аппарат не отвечает)

Действия	Да	Нет
<p>Шаг 1</p> <p>Проверьте, есть ли на дисплее сообщение об ошибке или состоянии?</p> <p>Появляется ли на дисплее сообщение об ошибке?</p>	Сбросьте сообщение об ошибке или состоянии.	Перейти к шагу 2.
<p>Шаг 2</p> <p>Убедитесь в том, что кабель питания подключен к принтеру и электророзетке с правильным заземлением.</p> <p>Кабель питания подключен к принтеру и к надежно заземленной розетке электросети?</p>	Перейти к шагу 3.	Подсоедините кабель питания к принтеру, а затем к электрической розетке с правильным заземлением.

Действия	Да	Нет
<p>Шаг 3 Выключите принтер и приблизительно через 10 секунд снова включите его.</p> <p>Появились ли сообщения Выполняется самодиагностика и Готов?</p>	Неполадка устранена.	Обратитесь в техническая поддержка .

Неполные копии документа или фотографии

Действия	Да	Нет
<p>Шаг 1 Проверьте расположение документа или фотографии. Убедитесь в том, что документ или фотография помещены лицевой стороной на стекло экспонирования в левом верхнем углу.</p> <p>Документ или фотография загружены правильно?</p>	Перейти к шагу 2.	Поместите документ или фотографию в левый верхний угол на стекло сканера лицевой стороной вниз.
<p>Шаг 2 Убедитесь в том, что значение параметра формата бумаги соответствует формату загруженной в лоток бумаги. В меню "Бумага" на панели управления принтера проверьте параметры формата бумаги.</p> <p>Соответствует ли параметр формата загруженной в лоток бумаге?</p>	Перейти к шагу 3.	Измените значение параметра формата бумаги так, чтобы он соответствовал загруженной в лоток бумаге, или загрузите в лоток бумагу, соответствующую заданному параметру формата бумаги.
<p>Шаг 3</p> <p>а Укажите формат бумаги. В зависимости от операционной системы укажите формат бумаги в диалоговом окне "Настройка печати" или "Печать".</p> <p>б Повторно отправьте задание на печать.</p> <p>Копии печатаются правильно?</p>	Неполадка устранена.	Обратитесь в техническая поддержка .

Низкое качество печати

Действия	Да	Нет
<p>Шаг 1 Проверьте, есть ли на дисплее сообщение об ошибке или сообщение о состоянии.</p> <p>На дисплее есть сообщение об ошибке или сообщение о состоянии?</p>	Удалите его.	Перейти к шагу 2.
<p>Шаг 2 Проверьте качество оригинала документа.</p> <p>Качество оригинала документа удовлетворительное?</p>	Перейти к шагу 3.	Для повышения качества результирующего изображения увеличьте разрешение сканирования.
<p>Шаг 3 Если на распечатках появляются темные пятна, очистите стекла сканера и стекло АПД с помощью чистой ткани без ворса, смоченной водой.</p> <p>Стекло сканера чистое?</p>	Перейти к шагу 4.	См. «Чистка стекла экспонирования сканера» на стр. 263.
<p>Шаг 4 Отправьте задание на печать и проверьте качество печати.</p> <p>а В меню "Общие параметры" настройте параметры режима "Eco-Mode".</p> <p>б На экране копирования настройте параметр плотности.</p> <p>в Если распечатки остаются бледными, замените картридж с тонером.</p> <p>Качество печати удовлетворительное?</p>	Перейти к шагу 5.	См. «Неполадки, связанные с качеством печати» на стр. 334.
<p>Шаг 5 Проверьте расположение документа или фотографии. Убедитесь в том, что документ или фотография помещены лицевой стороной на стекло экспонирования в левом верхнем углу.</p> <p>Документ или фотография загружены правильно?</p>	Перейти к шагу 6.	Поместите документ или фотографию в левый верхний угол на стекло сканера лицевой стороной вниз.
<p>Шаг 6 Проверьте настройки копирования. На экране "Копирование" убедитесь, что параметры типа содержимого и источника соответствуют сканируемому документу.</p> <p>Параметры типа содержимого и источника соответствуют сканируемому документу?</p>	Перейти к шагу 7.	Измените параметры типа содержимого и источника так, чтобы они соответствовали сканируемому документу.

Действия	Да	Нет
<p>Шаг 7 Проверьте распечатку на наличие дефектов.</p> <p>а На экране копирования перейдите к: Расширенные параметры >Доп. парам. обр. изобр. >Резкость > и выберите более низкое значение Примечание. Убедитесь, что не выбрано масштабирование.</p> <p>б Повторно отправьте задание на печать.</p> <p>На распечатках появляются дефекты?</p>	Перейти к шагу 8.	Неполадка устранена.
<p>Шаг 8 Проверьте распечатку на наличие пропущенного или бледного текста.</p> <p>а На экране копирования перейдите к: Расширенные параметры >Доп. парам. обр. изобр.</p> <p>б Задайте значения параметров.</p> <ul style="list-style-type: none"> • Резкость — повышает текущее значение параметра. • Контрастность — повышает текущее значение параметра. <p>в Повторно отправьте задание на печать.</p> <p>На распечатках имеется пропущенный или бледный текст?</p>	Перейти к шагу 9.	Неполадка устранена.
<p>Шаг 9 Проверьте, не выглядят ли распечатки размытыми или передержанными.</p> <p>а На экране копирования перейдите к: Расширенные параметры >Доп. парам. обр. изобр.</p> <p>б Настройте следующие параметры:</p> <ul style="list-style-type: none"> • Удаление фона — понижает текущее значение параметра. • Затенение деталей — понижает текущее значение параметра. <p>в Повторно отправьте задание на печать.</p> <p>Распечатки выглядят размытыми или передержанными?</p>	Обратитесь в техническая поддержка .	Неполадка устранена.

Не закрывается блок сканера

Действия	Да	Нет
<p>Убедитесь, что между блоком сканера и принтером нет посторонних предметов.</p> <p>а Поднимите блок сканера.</p> <p>б Устраните препятствие, не позволяющее закрыть блок сканера.</p> <p>в Опустите блок сканера на место.</p> <p>Блок сканера плотно закрыт?</p>	Неполадка устранена.	Обратитесь в техническая поддержка .

Устранение неполадок передачи факса

- «Не отображается идентификатор вызывающего» на стр. 359
- «Не удастся передать или принять факс» на стр. 359
- «Факсы принимаются, но не передаются» на стр. 362
- «Факсы передаются, но не принимаются» на стр. 363
- «Функции факса и электронной почты не настроены» на стр. 364
- «Низкое качество печати принимаемого факса» на стр. 364

Не отображается идентификатор вызывающего

Действия	Да	Нет
<p>Обратитесь в свою телекоммуникационную компанию, чтобы убедиться в том, что для данной телефонной линии имеется подписка на службу определения идентификатора вызывающего абонента.</p> <p>Примечания.</p> <ul style="list-style-type: none"> • Если в данном регионе поддерживается несколько шаблонов идентификаторов вызывающего абонента, возможно, потребуется изменить заданное по умолчанию значение. Доступны следующие параметры. FSK (шаблон 1) и DTMF (шаблон 2). • Наличие доступа к этим значениям из меню "Факс" зависит от того, поддерживается ли в конкретной стране или регионе несколько типов шаблонов идентификатора вызывающего абонента. • Обратитесь в телекоммуникационную компанию и уточните, какой шаблон или переключатель следует использовать. <p>Идентификатор вызывающего абонента появляется?</p>	Неполадка устранена.	Обратитесь в техническая поддержка .

Не удается передать или принять факс

Действия	Да	Нет
<p>Шаг 1</p> <p>Проверьте, есть ли на дисплее сообщение об ошибке или состоянии?</p> <p>Отображается ли на дисплее сообщение об ошибке или состоянии?</p>	Сбросьте сообщение об ошибке или состоянии.	Перейти к шагу 2.
<p>Шаг 2</p> <p>Убедитесь в том, что кабель питания подключен к принтеру и электророзетке с правильным заземлением.</p> <p>Кабель питания подключен к принтеру и к надежно заземленной розетке электросети?</p>	Перейти к шагу 3.	Подсоедините кабель питания к принтеру, а затем к электрической розетке с правильным заземлением.

Действия	Да	Нет
<p>Шаг 3</p> <p>Проверьте подачу питания.</p> <p>Проверьте, подключен ли принтер и включен ли он, а также появилось ли сообщение Готов на дисплее принтера.</p> <p>Принтер включен, и появилось ли сообщение Готов на дисплее принтера?</p>	Перейти к шагу 4.	Включите принтер, и дождитесь появления сообщения Готов на дисплее принтера.
<p>Шаг 4</p> <p>Проверьте соединение с принтером.</p> <p>Если применимо, убедитесь в надежном подключении следующего оборудования:</p> <ul style="list-style-type: none"> • Телефон • телефонная трубка • автоответчик <p>Кабельные соединения надежны?</p>	Перейти к шагу 5.	Надежно подсоедините кабели.
<p>Шаг 5</p> <p>а Проверьте телефонную розетку.</p> <ol style="list-style-type: none"> 1 Подключите телефон к настенной розетке. 2 Дождитесь сигнала в линии. 3 Если сигнала нет, подключите другой телефонный кабель к той же настенной розетке. 4 Если сигнала по-прежнему нет, подключите телефонный кабель к другой настенной розетке. 5 Если сигнал появился, подсоедините принтер к этой розетке. <p>б Попробуйте отправить или принять факс.</p> <p>Не удается передать или принять факс?</p>	Неполадка устранена.	Перейти к шагу 6.

Действия	Да	Нет
<p>Шаг 6</p> <p>Убедитесь, что принтер подключен к аналоговой или правильной цифровой телефонной линии.</p> <p>Факс-модем является аналоговым устройством. Некоторые устройства можно подключать к принтеру для обращения к службам цифровой телефонии.</p> <ul style="list-style-type: none"> • Если используется цифровая сеть с интеграцией служб ISDN, подключите принтер к аналоговому телефонному порту (порт R-интерфейса) на адаптере терминала ISDN. За подробными сведениями и для заказа порта R-интерфейса обратитесь к поставщику ISDN. • Если используется DSL, рекомендуется подключение к фильтру DSL или маршрутизатору, поддерживающему аналоговый режим. За подробными сведениями обратитесь к поставщику DSL. • Если используется телефонная УАТС, убедитесь в том, что осуществляется аналоговое подключение к УАТС. Если такого соединения нет, рассмотрите возможность установки аналоговой телефонной линии для факсимильного аппарата. <p>Принтер подключен к аналоговой или правильной цифровой телефонной линии?</p>	<p>Перейти к шагу 7.</p>	<p>Подключите принтер к аналоговой или правильной цифровой телефонной линии.</p>
<p>Шаг 7</p> <p>Проверьте наличие сигнала в линии.</p> <p>Сигнал в линии слышен?</p>	<p>Перейти к шагу 8.</p>	<ul style="list-style-type: none"> • Попробуйте позвонить на номер факса, чтобы убедиться, что он работает нормально. • Если телефонная линия используется другим устройством, прежде чем передавать факс, дождитесь, пока это устройство закончит работу. • Если используется функция "Набор при неснятой трубке", увеличьте громкость, чтобы убедиться в наличии сигнала в линии.

Действия	Да	Нет
<p>Шаг 8</p> <p>Временно отсоедините другое оборудование, например, автоответчики, компьютеры с модемами или разделители телефонной линии, между принтером и телефонной линией, затем попробуйте отправить или принять факс.</p> <p>Не удается передать или принять факс?</p>	Неполадка устранена.	Перейти к шагу 9.
<p>Шаг 9</p> <p>а Временно отключите режим "Ожидание вызова". Обратитесь в телефонную компанию, чтобы узнать последовательность нажатия клавиш для временного отключения функции ожидания вызова.</p> <p>б Попробуйте отправить или принять факс.</p> <p>Не удается передать или принять факс?</p>	Неполадка устранена.	Перейти к шагу 10.
<p>Шаг 10</p> <p>а Временно отключите услугу голосовой почты. За дополнительными сведениями обращайтесь в телефонную компанию.</p> <p>Примечание. Если требуется одновременно использовать голосовую почту и принтер, можно рассмотреть вариант добавления второй телефонной линии для принтера.</p> <p>б Попробуйте отправить или принять факс.</p> <p>Не удается передать или принять факс?</p>	Неполадка устранена.	Перейти к шагу 11.
<p>Шаг 11</p> <p>Отсканируйте оригинал документа по одной странице.</p> <p>а Наберите номер факса.</p> <p>б Отсканируйте документ по одной странице.</p> <p>Не удается передать или принять факс?</p>	Неполадка устранена.	Обратитесь в техническая поддержка .

Факсы принимаются, но не передаются

Действия	Да	Нет
<p>Шаг 1</p> <p>Убедитесь в том, что принтер находится в режиме факса.</p> <p>Для перевода принтера в режим "Факс" нажмите Факс на начальном экране.</p> <p>Примечание. Приложение одновременной передачи нескольким получателям не поддерживает тип вывода XPS. Для использования вывода XPS следует переключиться в обычный режим отправки факсов.</p> <p>Отправка факсов работает?</p>	Неполадка устранена.	Перейти к шагу 2.

Действия	Да	Нет
<p>Шаг 2 Загрузите оригинал надлежащим образом. Оригинал документа следует загружать лицевой стороной вверх, коротким краем листа в лоток УАПД или располагать в левом верхнем углу стекла экспонирования лицевой стороной вниз.</p> <p>Примечание. Не загружайте в лоток УАПД почтовые открытки, фотокарточки, документы небольшого формата, прозрачные пленки, фотобумагу и документы на тонкой бумаге (например, вырезки из журналов). Помещайте такие документы на стекло экспонирования сканера.</p> <p>Отправка факсов работает?</p>	Неполадка устранена.	Перейти к шагу 3.
<p>Шаг 3 Правильно настройте номер кода быстрого доступа.</p> <ul style="list-style-type: none"> • Проверьте соответствие кода быстрого доступа требуемому номеру получателя. • Вручную наберите телефонный номер. <p>Отправка факсов работает?</p>	Неполадка устранена.	Обратитесь в техническая поддержка .

Факсы передаются, но не принимаются



Действия	Да	Нет
<p>Шаг 1 Проверьте лоток или устройство подачи. Если он пуст, загрузите бумагу в лоток или устройство подачи.</p> <p>Возможен прием факсов?</p>	Неполадка устранена.	Перейти к шагу 2.
<p>Шаг 2 Проверьте значение параметра задержки по числу звонков.</p> <p>а Откройте веб-браузер и в поле адреса введите IP-адрес принтера.</p> <p>Примечания.</p> <ul style="list-style-type: none"> • IP-адрес принтера указан на начальном экране принтера. IP-адрес отображается в виде четырех наборов цифр, разделенных точками, например 123.123.123.123. • Если используется прокси-сервер, временно отключите его, чтобы обеспечить правильную загрузку веб-страницы. <p>б Нажмите Параметры >Параметры факса >Настройка аналогового факса.</p> <p>в В поле "Звонков до ответа" введите число звонков телефона до ответа.</p> <p>г Нажмите кнопку Отправить.</p> <p>Возможен прием факсов?</p>	Неполадка устранена.	Перейти к шагу 3.

Действия	Да	Нет
<p>Шаг 3</p> <p>Замените картридж с тонером. Для получения дополнительных сведений см. инструкции, прилагаемые к расходным материалам.</p> <p>Возможен прием факсов?</p>	Неполадка устранена.	Обратитесь в техническая поддержка .

Функции факса и электронной почты не настроены

Примечания.

- Перед устранением неполадок убедитесь в том, что подключены кабели факса.
- Индикатор мигает красным до тех пор, пока не будут настроены функции факса и электронной почты.

Действия	Да	Нет
<p>а На начальном экране выберите:</p> <p> >Параметры >Общие параметры >Запустить начальную установку >Да >Отправить</p> <p>б Выключите принтер, а затем снова включите его. На дисплее принтера появится экран "Выбор языка".</p> <p>в Выберите язык, затем нажмите .</p> <p>г Выберите страну/регион, а затем нажмите кнопку Далее.</p> <p>д Выберите часовой пояс, а затем нажмите кнопку Далее.</p> <p>е Выберите Факс и Электронная почта, затем нажмите кнопку Далее.</p> <p>Функции факса и электронной почты настроены?</p>	Неполадка устранена.	Обратитесь в техническая поддержка .

Низкое качество печати принимаемого факса

Действия	Да	Нет
<p>Шаг 1</p> <p>Попросите отправителя факса выполнить следующие действия.</p> <p>а Убедитесь в том, что качество оригинала документа удовлетворительное.</p> <p>б По возможности увеличьте разрешение сканирования факса.</p> <p>в Повторить передачу факса.</p> <p>Качество распечатки факса удовлетворительное?</p>	Неполадка устранена.	Перейти к шагу 2.

Действия	Да	Нет
<p>Шаг 2 Уменьшите скорость передачи входящего факса.</p> <p>а Откройте веб-браузер и в поле адреса введите IP-адрес принтера.</p> <p>Примечания.</p> <ul style="list-style-type: none"> • IP-адрес принтера указан на начальном экране принтера. IP-адрес отображается в виде четырех наборов цифр, разделенных точками, например 123.123.123.123. • Если используется прокси-сервер, временно отключите его, чтобы обеспечить правильную загрузку веб-страницы. • Распечатать страницу настроек сети или страницы настроек меню и найти IP-адрес в разделе TCP/IP. <p>б Нажмите Параметры >Параметры факса >Настройка аналогового факса.</p> <p>в В поле "Максимальная скорость" выберите один из следующих параметров:</p> <ul style="list-style-type: none"> • 2400 • 4800 • 9600 • 14400 • 33600 <p>г Нажмите Отправить, а затем повторно отправьте факс.</p> <p>Качество распечатки факса удовлетворительное?</p>	Неполадка устранена.	Перейти к шагу 3.
<p>Шаг 3 Замените картридж с тонером. Когда появится сообщение Мало тонера в картридже [88 .ху], замените картридж и повторно отправьте факс.</p> <p>Качество распечатки факса удовлетворительное?</p>	Неполадка устранена.	Обратитесь в техническая поддержка .

Устранение неполадок сканера

- «Не удастся выполнить сканирование с компьютера» на стр. 366
- «Неполное сканирование документа или фотографии» на стр. 366
- «Низкое качество отсканированного изображения» на стр. 366
- «Неудачная попытка сканирования» на стр. 367
- «Не закрывается блок сканера» на стр. 368
- «Сканирование выполняется слишком долго или приводит к паузе в работе компьютера» на стр. 368
- «Сканер не отвечает» на стр. 369

Не удастся выполнить сканирование с компьютера

Действия	Да	Нет
<p>Шаг 1 Перед сканированием убедитесь, что принтер включен, и на дисплее принтера отображается сообщение Готов.</p> <p>Перед сканированием отображается сообщение Готов?</p>	Перейти к шагу 3.	Перейти к шагу 2.
<p>Шаг 2 Выключите принтер и приблизительно через 10 секунд снова включите его.</p> <p>Отображается ли на дисплее сообщение об ошибке?</p>	Удалите все сообщения об ошибках.	Перейти к шагу 3.
<p>Шаг 3 Проверьте надежность подсоединения кабелей к принтеру и серверу печати. Подробнее см. документацию по установке, входящую в комплект поставки принтера.</p> <p>Кабели надежно подключены к принтеру и серверу печати?</p>	Обратитесь в техническая поддержка .	Надежно подключите кабели.

Неполное сканирование документа или фотографии

Действия	Да	Нет
<p>Проверьте расположение документа или фотографии. Убедитесь в том, что документ или фотография помещены лицевой стороной на стекло экспонирования в левом верхнем углу.</p> <p>Документ или фотография загружены правильно?</p>	Обратитесь в техническая поддержка .	Загрузите документ или фотографию в левый верхний угол на стекло сканера лицевой стороной вниз.

Низкое качество отсканированного изображения

Действия	Да	Нет
<p>Шаг 1 Проверьте, отображается ли на панели управления сообщение об ошибке или сообщение о состоянии.</p> <p>На панели управления отображается сообщение об ошибке или сообщение о состоянии?</p>	Закройте сообщение об ошибке.	Перейти к шагу 2.
<p>Шаг 2 Проверьте качество оригинала документа.</p> <p>Качество оригинала документа удовлетворительное?</p>	Перейти к шагу 3.	Для повышения качества изображения увеличьте разрешение сканирования.

Действия	Да	Нет
<p>Шаг 3</p> <p>Очистите стекло сканера и стекло УАДП влажной чистой тканью без ворса, смоченной в воде.</p> <p>Стекло сканера чистое?</p>	Перейти к шагу 4.	См. «Чистка стекла экспонирования сканера» на стр. 263.
<p>Шаг 4</p> <p>Проверьте размещение документа или фотографии.</p> <p>Убедитесь в том, что документ или фотография помещены лицевой стороной на стекло экспонирования в левом верхнем углу.</p> <p>Правильно ли загружен документ или фотография?</p>	Перейти к шагу 5.	Поместите документ или фотографию в левый верхний угол на стекло сканера лицевой стороной вниз.
<p>Шаг 5</p> <p>Передайте задание на печать, потом проверьте проблемы качества печати.</p> <ul style="list-style-type: none"> • В меню «Общие параметры» настройте параметры «Экономичного режима». • В меню «Копирование» настройте параметр «Плотность». • Если распечатки стали бледными, замените картридж с тонером. <p>Качество печати удовлетворительное?</p>	Перейти к шагу 6.	См. «Неполадки, связанные с качеством печати» на стр. 334.
<p>Шаг 6</p> <p>Проверьте параметры сканирования.</p> <p>На экране «Сканирование» проверьте, соответствуют ли параметры «Тип содержимого» и «Источник содержимого» сканируемому документу.</p> <p>Параметры «Тип содержимого» и «Источник содержимого» соответствуют сканируемому документу?</p>	Перейти к шагу 7.	Измените параметры «Тип содержимого» и «Источник содержимого», чтобы они соответствовали сканируемому документу.
<p>Шаг 7</p> <p>Для повышения качества результирующего изображения увеличьте разрешение сканирования.</p> <p>Обеспечивает ли увеличенное разрешение сканирования повышение качества изображения?</p>	Неполадка устранена.	Обратитесь в техническая поддержка .

Неудачная попытка сканирования

Действия	Да	Нет
<p>Шаг 1</p> <p>Проверьте подключения кабелей.</p> <p>Убедитесь, что Ethernet-кабель или кабель USB надежно подключен к компьютеру и принтеру.</p> <p>Все кабели надежно подключены?</p>	Перейти к шагу 2.	Надежно подсоедините кабели.

Действия	Да	Нет
<p>Шаг 2 Проверьте, может имя файла уже используется.</p> <p>Имя файла уже используется?</p>	Измените имя файла.	Перейти к шагу 3.
<p>Шаг 3 Проверьте, не используется ли другим приложением или пользователем документ или фото, которое вы хотите отсканировать.</p> <p>Файл, который вы хотите отсканировать, используется другим приложением или пользователем?</p>	Закройте сканируемый файл.	Перейти к шагу 4.
<p>Шаг 4 Проверьте, выбраны ли значения Добавить метку времени или Заменить существующий файл в параметрах настройки назначения.</p> <p>Значения Добавить метку времени или Заменить существующий файл выбраны в параметрах настройки назначения?</p>	Обратитесь в техническая поддержка .	Выберите значение Добавить метку времени или Заменить существующий файл в параметрах настройки назначения.

Не закрывается блок сканера

Действия	Да	Нет
<p>Убедитесь, что в блоке сканера нет посторонних предметов.</p> <p>а Поднимите блок сканера. б Устраните препятствие, не позволяющее закрыть блок сканера. в Опустите блок сканера на место.</p> <p>Блок сканера плотно закрыт?</p>	Неполадка устранена.	Обратитесь в техническая поддержка .

Сканирование выполняется слишком долго или приводит к паузе в работе компьютера

Действия	Да	Нет
<p>Шаг 1 Убедитесь, что другие приложения не мешают работе сканера. Закройте все приложения, которые не используются.</p> <p>Сканирование выполняется очень медленно или приводит к "зависанию" компьютера?</p>	Перейти к шагу 2.	Неполадка устранена.
<p>Шаг 2 Выберите более низкое разрешение сканирования.</p> <p>Сканирование выполняется очень медленно или приводит к "зависанию" компьютера?</p>	Обратитесь в техническая поддержка .	Неполадка устранена.

Сканер не отвечает

Действия	Да	Нет
<p>Шаг 1 Убедитесь, что принтер включен.</p> <p>Принтер выключен?</p>	Перейти к шагу 2.	Включите принтер.
<p>Шаг 2 Убедитесь, что интерфейсный кабель надежно подсоединен к принтеру и к компьютеру, серверу печати или иному оборудованию для компьютерных сетей.</p> <p>Интерфейсный кабель надежно подсоединен к принтеру и к компьютеру, серверу печати или иному оборудованию для компьютерных сетей?</p>	Перейти к шагу 3.	Надежно подсоедините интерфейсный кабель к принтеру и к компьютеру, серверу печати или иному оборудованию для компьютерных сетей.
<p>Шаг 3 Убедитесь в том, что кабель питания подключен к принтеру и электророзетке с правильным заземлением.</p> <p>Кабель питания подключен к принтеру и к надежно заземленной розетке электросети?</p>	Перейти к шагу 4.	Подсоедините кабель питания к принтеру, а затем к электрической розетке с правильным заземлением.
<p>Шаг 4 Убедитесь, что розетка электросети не выключена с помощью выключателя или прерывателя.</p> <p>Розетка электросети выключена с помощью выключателя или прерывателя?</p>	Включите выключатель или сбросьте прерыватель.	Перейти к шагу 5.
<p>Шаг 5 Убедитесь, что принтер не подключен к устройствам защиты от импульсного перенапряжения, источникам бесперебойного питания или удлинителям.</p> <p>Принтер подключен к устройству защиты от импульсного перенапряжения, к устройству бесперебойного питания или к удлинителю?</p>	Подсоедините кабель питания к принтеру, а затем к электрической розетке с правильным заземлением.	Перейти к шагу 6.
<p>Шаг 6 Проверьте другое электрическое оборудование, подключенное к электрической розетке.</p> <p>Электрическое оборудование работает?</p>	Отключите другое электрическое оборудование от розетки, а затем включите принтер. Если принтер не заработает, повторно подключите другое электрическое оборудование и перейдите к шагу 6.	Перейти к шагу 7.

Действия	Да	Нет
<p>Шаг 7 Выключите принтер и приблизительно через 10 секунд снова включите его.</p> <p>Принтер и сканер работают?</p>	Неполадка устранена.	Обратитесь в техническая поддержка .

Решение проблем приложений начального экрана

Произошла ошибка приложения

Действия	Да	Нет
<p>Шаг 1 Поищите соответствующие записи в системном журнале.</p> <p>а Откройте веб-браузер и в поле адреса введите IP-адрес принтера. Если IP-адрес принтера неизвестен, можно:</p> <ul style="list-style-type: none"> • IP-адрес принтера указан на начальном экране принтера. • Распечатать страницу настроек сети или страницы настроек меню и найти IP-адрес в разделе TCP/IP. <p>Примечание. IP-адрес отображается в виде четырех наборов цифр, разделенных точками, например 123.123.123.123.</p> <p>б Нажмите Параметры >Приложения >Управление приложениями >вкладка Система >Журнал.</p> <p>в В меню "Фильтр" выберите состояние приложения.</p> <p>г В меню "Приложение" выберите приложение и нажмите кнопку Отправить.</p> <p>Отображается ли сообщение об ошибке в журнале?</p>	Перейти к шагу 2.	Обратитесь в техническая поддержка .
<p>Шаг 2 Устраните ошибку. Приложение сейчас работает?</p>	Неполадка устранена.	Обратитесь в техническая поддержка .

Встроенный веб-сервер не открывается

Действия	Да	Нет
<p>Шаг 1 Убедитесь, что IP-адрес принтера правильный. Просмотр IP-адреса принтера:</p> <ul style="list-style-type: none"> • На начальном экране принтера выполните следующие действия. • В разделе «TCP/IP» меню «Сеть/порты» • Путем печати страницы настройки сети или параметров меню и поиска раздела «TCP/IP» <p>Примечание. IP-адрес отображается в виде четырех наборов цифр, разделенных точками, например 123.123.123.123.</p> <p>IP-адрес принтера верный?</p>	Перейти к шагу 2.	<p>В поле адреса веб-браузера введите верный IP-адрес принтера.</p> <p>Примечание. В зависимости от параметров сети может потребоваться ввести “https://” вместо “http://” перед IP-адресом принтера для доступа к встроенному веб-серверу.</p>
<p>Шаг 2 Убедитесь, что принтер включен.</p> <p>Принтер выключен?</p>	Перейти к шагу 3.	Включите принтер.
<p>Шаг 3 Проверьте сетевое подключение принтера.</p> <p>Сетевое подключение работает?</p>	Перейти к шагу 4.	Обратитесь к специалисту по обслуживанию системы.
<p>Шаг 4 Проверьте надежность подключения кабелей к принтеру и серверу печати. Подробнее см. документацию по установке, входящую в комплект поставки принтера.</p> <p>Кабели подключены к принтеру и серверу печати надежно?</p>	Перейти к шагу 5.	Надежно подключите кабели.
<p>Шаг 5 Временно отключите серверы веб-прокси</p> <p>Примечание. Прокси-сервера могут блокировать или ограничивать доступ к некоторым веб-узлам, включая встроенный веб-сервер.</p> <p>Серверы веб-прокси отключены?</p>	Перейти к шагу 6.	Обратитесь к специалисту по обслуживанию системы.
<p>Шаг 6 Снова зайдите на встроенный веб-сервер, введя верный IP-адрес в адресной строке.</p> <p>Встроенный веб-сервер открыт?</p>	Неполадка устранена.	Обратитесь в техническая поддержка .

Обращение в службу технической поддержки

Обращаясь за технической поддержкой, опишите характер неполадки, укажите последовательность индикаторов на панели управления принтера и перечислите действия, уже предпринятые для устранения неполадки.

Необходимо знать модель и серийный номер принтера. Эту информацию можно найти на этикетке с внутренней стороны передней верхней крышки принтера. Серийный номер также указан на странице параметров меню.

Компания Lexmark может предложить ряд способов для устранения проблемы печати. Зайдите на веб-узел компании Lexmark по адресу <http://support.lexmark.com> и выполните одно из следующих действий.

Техническая библиотека	Решение наиболее распространенных проблем можно найти в руководствах, вспомогательной документации, драйверах и других ресурсах, которые можно загрузить из нашей библиотеки.
Электронная почта	Можно отправить компании Lexmark сообщение электронной почты с описанием проблемы. Специалист по поддержке ответит на ваше письмо и предоставит информацию, которая поможет устранить неполадку.
Поддержка путем общения через Интернет	Можно связаться непосредственно с ответственным специалистом по поддержке. Он может самостоятельно устранить неполадку в принтере или перенаправить ваш запрос в Службу помощи, ответственный специалист которой может подключиться к вашему компьютеру через Интернет и устранить неполадку, установить обновления или выполнить другие задачи, которые помогут вам успешно пользоваться продуктом Lexmark.

Также оказывается поддержка по телефону В США или Канаде позвоните по телефону 1-800-539-6275. Для получения технической поддержки в других странах или регионах посетите веб-узел Lexmark по адресу <http://support.lexmark.com>.

Уведомления

Информация по продукту

Наименование устройства:

Lexmark, серия MX710, MX711

Тип устройства:

7463

Модели:

036, 037, 236, 237

Уведомление о редакции

Ноябрь 2012 г.

Следующий пункт не относится к тем странам, где подобное условие противоречит местному законодательству: КОМПАНИЯ LEXMARK INTERNATIONAL, INC. ПРЕДОСТАВЛЯЕТ ЭТУ ПУБЛИКАЦИЮ «КАК ЕСТЬ» БЕЗ КАКИХ-ЛИБО ГАРАНТИЙ, КАК ЯВНЫХ, ТАК И ПОДРАЗУМЕВАЕМЫХ, ВКЛЮЧАЯ ПОДРАЗУМЕВАЕМЫЕ ГАРАНТИИ КОММЕРЧЕСКОГО УСПЕХА ИЛИ ПРИГОДНОСТИ ДЛЯ ОПРЕДЕЛЕННОЙ ЗАДАЧИ. В некоторых областях не разрешен отказ от оговоренных явно или подразумеваемых гарантий при определенных сделках, поэтому данное положение, возможно, к Вам не относится.

В настоящем издании могут содержаться технические неточности или типографские ошибки. Содержащаяся здесь информация периодически корректируется; данные изменения будут включены в последующие издания. В любое время в описываемые продукты или программы могут быть внесены изменения или усовершенствования.

Упоминание в этом документе изделий, программ или услуг не означает, что изготовитель намерен поставлять их во все страны, в которых он осуществляет свою деятельность. Любые упоминания изделий, программ или услуг не означают и не предполагают, что может быть использовано только это изделие, программа или услуга. Вместо них может быть использовано любое эквивалентное изделие, программа или услуга, если при этом не нарушаются существующие права интеллектуальной собственности. Пользователь сам несет ответственность за оценку и проверку работы настоящего изделия в связи с использованием других изделий, программ или услуг, кроме явно указанных изготовителем.

Техническую поддержку Lexmark можно получить по адресу <http://support.lexmark.com>.

Подробнее о расходных материалах и загружаемых файлах см. на странице www.lexmark.com.

© Lexmark International, Inc., 2012

Все права защищены.

Товарные знаки

Логотипы Lexmark и Lexmark с ромбом, MarkNet и MarkVision являются торговыми марками корпорации Lexmark International, зарегистрированными в США и/или других странах.

ScanBack является торговой маркой корпорации Lexmark International.

Mac и логотип Mac являются товарными знаками корпорации Apple Inc., зарегистрированными в США и других странах.

PCL[®] является зарегистрированным товарным знаком компании Hewlett-Packard. PCL является наименованием, используемым компанией Hewlett-Packard для обозначения набора команд (языка принтера) и функций, реализованных в принтерах этой компании. Данный принтер разрабатывался как совместимый с языком PCL. Это означает, что принтер распознает команды PCL, используемые различными прикладными программами, и эмулирует функции, соответствующие данным командам.

Следующие выражения являются торговыми марками или зарегистрированными торговыми марками соответствующих компаний:

Albertus	Открытая корпорация с ограниченной ответственностью Monotype
Antique Olive	Monsieur Marcel OLIVE
Apple-Chancery	Корпорация Apple Computer
Arial	Открытая корпорация с ограниченной ответственностью Monotype
CG Times	Разработан корпорацией Agfa на основе Times New Roman по лицензии корпорации Monotype
Chicago	Корпорация Apple Computer
Clarendon	Компания Linotype-Hell AG и/или ее дочерние компании
Eurostile	Nebiolo
Geneva	Корпорация Apple Computer
GillSans	Открытая корпорация с ограниченной ответственностью Monotype
Helvetica	Компания Linotype-Hell AG и/или ее дочерние компании
Hoefler	Jonathan Hoefler Type Foundry
ITC Avant Garde Gothic	Корпорация International Typeface
ITC Bookman	Корпорация International Typeface
ITC Mona Lisa	Корпорация International Typeface
ITC Zapf Chancery	Корпорация International Typeface
Joanna	Открытая корпорация с ограниченной ответственностью Monotype
Marigold	Arthur Baker
Monaco	Корпорация Apple Computer
New York	Корпорация Apple Computer
Oxford	Arthur Baker
Palatino	Компания Linotype-Hell AG и/или ее дочерние компании
Stempel Garamond	Компания Linotype-Hell AG и/или ее дочерние компании
Taffy	Корпорация Agfa

Times New Roman	Открытая корпорация с ограниченной ответственностью Monotype
Univers	Компания Linotype-Hell AG и/или ее дочерние компании

Другие товарные знаки являются собственностью соответствующих владельцев.

Уведомление о модульном компоненте

Данное устройство может содержать следующие модульные компоненты:

Тип/модель Lexmark LEX-M01-005; FCC ID:IYLLLEXM01005; IC:2376A-M01005

Уведомления о лицензировании

Информация о лицензировании по данному продукту находится в корневом каталоге компакт-диска.

Уровни шума

Следующие измерения были сделаны в соответствии с ISO 7779, а результаты предоставлены в соответствии с требованиями ISO 9296.

Примечание. Некоторые режимы могут отсутствовать на устройстве.

Среднее звуковое давление на расстоянии 1 м, дБА	
Выполняется печать	58 дБа
Сканирование	57 дБа
Копирование	58 дБа
Готов	33 дБа

Значения могут изменяться. Чтобы узнать текущие значения, посетите узел: www.lexmark.com.

Инструкция по обращению с отходами электрического и электронного оборудования (WEEE)



Логотип WEEE обозначает специальные программы и процедуры утилизации электронных изделий в странах Европейского союза. Мы призываем пользователей возвращать изделия для утилизации.

Для получения дополнительной информации о способах утилизации перейдите на web-узел корпорации Lexmark по адресу www.lexmark.com и уточните номер телефона ближайшего коммерческого представительства.

Утилизация изделий

Процедура утилизации принтера и расходных материалов отличается от процедуры утилизации обычных бытовых отходов. За информацией о возможностях утилизации обращайтесь в местные органы власти.

Предупреждение о чувствительности к разрядам статического электричества

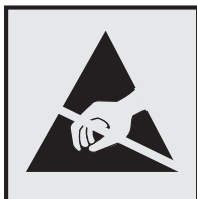

Этим знаком обозначаются компоненты, чувствительные к статическому электричеству. Перед тем, как прикоснуться к поверхностям, отмеченным такими знаками, необходимо дотронуться до металлического корпуса принтера.

ENERGY STAR

Любой продукт Lexmark с эмблемой ENERGY STAR на корпусе или на начальном экране сертифицирован на соответствие требованиям (EPA) ENERGY STAR, если его конфигурация и поставка выполнены корпорацией Lexmark.



Информация о температуре

Рабочая температура окружающей среды	от 15,6 до 32,2°C (от 60 до 90°F)
Температура перевозки	от -40 до 43,3°C (от -40 до 110°F)
Температура хранения и относительная влажность	от 1 до 35°C (от 34 до 95°F) от 8 до 80% отн. влажности

Уведомление о лазерном излучении

Принтер сертифицирован в США, как соответствующий требованиям DHHS 21 CFR, раздел I, подраздел J, для лазерных устройств класса I (1), а также сертифицирован в других странах как лазерное устройство класса I, соответствующее требованиям стандарта IEC 60825-1.

Лазерные устройства класса I считаются безопасными. Внутри принтера находится лазер класса IIIb (3b), в качестве которого обычно используется арсенид-галлиевый лазер мощностью 10 мВт, излучающий в диапазоне длин волн 787-800 нанометров. Лазерная система и принтер сконструированы таким образом, что при нормальных условиях эксплуатации, техническом обслуживании и при соблюдении предписанных условий ремонта персонал не подвергается воздействию лазерного излучения, превышающего уровень класса I.

Информационная этикетка о лазерном излучении

На данном принтере, как показано ниже, может присутствовать этикетка с уведомлением о лазерном излучении:

DANGER - Invisible laser radiation when cartridges are removed and interlock defeated. Avoid exposure to laser beam.
 PERIGO - Radiação a laser invisível ser liberada se os cartuchos forem removidos e o lacre rompido. Evite a exposição aos feixes de laser.
 Opasnost - Nevidljivo lasersko zračenje kada su kasete uklonjene i poništena sigurnosna veza. Izbjegavati izlaganje zracima.
 NEBEZPEČN Když jsou vyjmuty kazety a je odblokována pojistka, ze zářeníje vysláno neviditelné laserové záření. Nevystavujte se působení laserového paprsku.
 FARE - Usynlig laserstråling, nepatroner fjernes, og sperranordningen er slået fra. Undgået blive udsat for laserstråling.
 GEVAAR - Onzichtbare laserstraling wanneer cartridges worden verwijderd en een vergrendeling wordt genegeerd. Voorkom blootstelling aan de laser.
 DANGER - Rayonnements laser invisibles lors du retrait des cartouches et du déverrouillage des loquets. Éviter toute exposition au rayon laser.
 VAARA - Näkymättä laserstrålusta vältäyvä varottava, kun väkasetit on poistettu ja lukitus on auki. Vältä laserstrelle altistumista.
 GEFAHR - Unsichtbare Laserstrahlung beim Herausnehmen von Druckkassetten und offener Sicherheitssperre. Laserstrahl meiden.
 ΚΙΝΔΥΝΟΣ - Έκλυση αόρατης ακτινοβολίας laser κατά την αφαίρεση των κασετών και την απασφάλιση της μανδάλωσης. Αποφεύγετε την έκθεση στην ακτινοβολία laser.
 VESZÉLY - Nem látható lézersugárzó fordulhat elő a patronok eltávolításakor és a zárszerkezet felbontásakor. Kerülje a lézersugárnak való kitettséget.
 PERICOLO - Emissione di radiazioni laser invisibili durante la rimozione delle cartucce e del blocco. Evitare l'esposizione al raggio laser.
 FARE - Usynlig laserstråling ved kassettenes tas ut og sperring er satt ut av spill. Unngå eksponering for laserstråling.
 NIEBEZPIECZEŃSTWO - niewidzialne promieniowanie laserowe podczas usuwania kaset i blokady. Należy unikać naświetlenia promieniami lasera.
 ОПАСНО! Невидимое лазерное излучение при извлеченных картриджах и снятии блокировки. Избегайте воздействия лазерных лучей.
 Pozor - Nebezpečnost neviditelného laserového žiarenia pri odobratí kazet a odblokovanej pojistke. Nevystavujte sa lúkom.
 PELIGRO: Se producen radiaciones laser invisibles al extraer los cartuchos con el interbloqueo desactivado. Evite la exposición al haz de laser.
 FARA - Osynlig laserstråling ved patroner tas ur och sperrmekanismen öppnades. Undvik exponering för laserstråling.
 危険 - 当移除碳粉盒及互锁失效时会产生看不见的激光辐射, 请避免暴露在激光光束下。
 危険 - 移除碳粉匣与安全连续开关失效时会产生看不见的雷射辐射。请避免暴露在雷射光束下。
 危険 - カートリッジが取り外され、内部ロックが無効になると、見えないレーザー光が放射されます。このレーザー光に当たらないようにしてください。

Потребляемая мощность

Потребление энергии устройством

В следующей таблице приведены характеристики потребляемой мощности устройства.

Примечание. Некоторые режимы могут отсутствовать на устройстве.

Режим	Описание	Потребляемая мощность (Вт)
Выполняется печать	Устройство создает печатный документ из электронных документов.	825 (MX710); 925 (MX711)
Копировать	Устройство создает печатные документы на основе печатных оригиналов.	860 (MX710); 960 (MX711)
Сканировать	Устройство выполняет сканирование печатных документов.	130
Готов	Устройство ожидает задание на печать.	110 (Готов 1); 55 (Готов 2)

Режим	Описание	Потребляемая мощность (Вт)
Спящий режим	Устройство находится в режиме энергосбережения высокого уровня.	14 (MX710); 15 (MX711)
Гибернация	Устройство находится в режиме энергосбережения низкого уровня.	0,7
Выкл	Устройство подключено к электророзетке, но выключатель питания выключен.	0

Уровни энергопотребления, указанные в предыдущей таблице, представляют собой усредненные по времени измерения. Мгновенные значения потребляемой мощности могут быть существенно выше этого среднего значения.

Значения могут изменяться. Чтобы узнать текущие значения, посетите узел: www.lexmark.com.

Спящий режим

Это устройство имеет режим пониженного энергопотребления, который называется *Спящий режим*. Спящий режим позволяет экономить энергию, снижая уровень потребляемой энергии во время длительного простоя. Спящий режим включается автоматически, если устройство не используется в течение указанного периода, который называется *Период ожидания спящего режима*.

Стандартная заводская настройка периода ожидания спящего режима для данного продукта составляет (в минутах):	30
--	----

С помощью меню конфигурации время ожидания для перехода в спящий режим можно изменять в пределах от 1 до 180 минут. После установки малого значения времени ожидания для перехода в спящий режим происходит сокращение энергопотребления, но увеличивается время отклика устройства. После установки большого значения времени ожидания для перехода в спящий режим время отклика устройства уменьшается, но происходит увеличение энергопотребления.

Режим гибернации

Это устройство может работать в режиме с самым низким энергопотреблением, который называется *Режим гибернации*. При работе в режиме гибернации все системы и устройства безопасно переводятся в режим минимального энергопотребления.

В режим гибернации можно перейти любым из описанных ниже способов.

- Использование времени ожидания гибернации
- Использование планирования режимов питания
- Использование кнопки перехода в спящий режим/режим гибернации

Значение по умолчанию для переключения принтера в режим гибернации для данного аппарата для всех стран и регионов	Отключено
---	-----------

Длительность времени ожидания, по истечении которого принтер после обработки задания печати переходит в режим гибернации, можно изменять в пределах от одного часа до одного месяца.

Устройство выключено, но подключено к розетке

Если данное устройство, когда выключено, но подключено к розетке, потребляет некоторую небольшую энергию, то чтобы полностью прекратить потребление энергии устройством, отключите его от электрической розетки.

Суммарное энергопотребление

Иногда требуется определить суммарное энергопотребление устройства. Поскольку потребляемая мощность измеряется в ваттах, то для определения энергопотребления это значение необходимо умножить на время, в течение которого устройство находится в каждом режиме. Суммарное энергопотребление устройства равно сумме энергий, потребленных им в каждом режиме.

Соответствие директивам Европейского сообщества (ЕС)

Данное устройство соответствует требованиям по безопасности директив Комитета ЕС 2004/108/ЕС и 2006/95/ЕС на основе сближения и согласования законов стран-участников относительно электромагнитной совместимости и безопасности электрического оборудования, предназначенного для использования в указанном диапазоне напряжений.

Изготовитель данного устройства: Lexmark International, Inc., 740 West New Circle Road, Lexington, KY, 40550, США. Уполномоченный представитель: Lexmark International Technology Hungaria Kft., 8 Lechner Odon fasor, Millennium Tower III, 1095, Будапешт, ВЕНГРИЯ. Декларацию соответствия требованиям директив можно получить по запросу у уполномоченного представителя.

Данное изделие удовлетворяет ограничениям на оборудование класса А директивы EN 55022 и требованиям безопасности директивы EN 60950.

Уведомление об электромагнитных помехах

Предупреждение

Данное устройство соответствует требованиям по излучению EN55022 для устройств класса А, а также требованиям по защищенности EN55024. Данное устройство не предназначено для использования в домашних условиях или жилой зоне.

Это устройство класса А. При использовании в домашних условиях данное устройство может создавать электромагнитные помехи. В этом случае пользователю может потребоваться предпринять соответствующие меры.

Уведомления о соответствии стандартам для терминального телекоммуникационного оборудования

Данный раздел содержит информацию о соответствии стандартам, относящуюся к продуктам, содержащим терминальное телекоммуникационное оборудование, например факсимильным аппаратам.

Примечание для пользователей в Европейском союзе

Изделия с маркировкой CE соответствуют требованиям по безопасности, изложенным в директивах Совета ЕС 2004/108/ЕС, 2006/95/ЕС и 1999/5/ЕС по сближению и согласованию законодательств государств-участников об электромагнитной совместимости и безопасности электрического оборудования, предназначенного для эксплуатации в пределах определенных диапазонов напряжения, а также по оборудованию радиосвязи и окончательному оборудованию дальней связи.

На соответствие стандартам указывает маркировка CE.



Производитель данного изделия: Lexmark International, Inc., 740 West New Circle Road, Lexington, KY, 40550 USA. Авторизованный представитель: Lexmark International Technology Hungria Kft., 8 Lechner utca fasor, Millennium Tower III, 1095 Budapest HUNGARY. Заявление о соответствии требованиям указанных директив может быть предоставлено авторизованным представителем по запросу.

Данное изделие удовлетворяет ограничениям на оборудование класса А директивы EN 55022 и требованиям безопасности директивы EN 60950.

Подробные сведения о соответствии стандартам см. в таблице в конце раздела уведомлений.

Уведомления о соответствии стандартам для беспроводных устройств

Данный раздел содержит следующую информацию о соответствии стандартам, относящимся к устройствам беспроводной связи, содержащим передатчики, включая помимо всего прочего беспроводные сетевые карты или бесконтактные считыватели идентификационных карточек.

Воздействие радиочастотного излучения

Мощность излучения данного устройства существенно ниже ограничений FCC и других нормативных агентств по радиочастотному излучению. В соответствии с требованиями FCC и других нормативных агентств по дозе радиочастотного облучения расстояние между антенной данного устройства и человеком должно быть не менее 20 см (8 дюймов).

Примечание для пользователей в Европейском союзе

Продукты, помеченные знаком CE, соответствуют требованиям по безопасности директив Комитета ЕС 2004/108/ЕС, 2006/95/ЕС и 1999/5/ЕС на основе сближения и согласования законов стран-участников относительно электромагнитной совместимости и безопасности электрического оборудования, предназначенного для использования в указанном диапазоне напряжений, а также радиооборудования и окончательного оборудования связи.

Соответствие требованиям обозначается маркировкой CE.



Изготовитель данного устройства: Lexmark International, Inc., 740 West New Circle Road, Lexington, KY, 40550 USA. Уполномоченный представитель: Lexmark International Technology Hungria Kft., 8 Lechner utca fasor, Millennium Tower III, 1095 Budapest HUNGARY. Декларацию соответствия требованиям директив можно получить по запросу у уполномоченного представителя.

Данное изделие удовлетворяет ограничениям на оборудование класса А директивы EN 55022 и требованиям безопасности директивы EN 60950.

Устройства имеют возможность работы в беспроводных локальных сетях с частотой 2,4 ГГц и соответствуют требованиям по безопасности директив Комитета ЕС 2004/108/ЕС, 2006/95/ЕС и 1999/5/ЕС на основе сближения и согласования законов стран-участников относительно электромагнитной совместимости и безопасности электрического оборудования, предназначенного для использования в указанном диапазоне напряжений, а также радиооборудования и оконечного оборудования связи.

Соответствие требованиям обозначается маркировкой CE.



Эксплуатация разрешена во всех странах ЕС и ЕАСТ, но только внутри помещения.

Изготовитель данного устройства: Lexmark International, Inc., 740 West New Circle Road, Lexington, KY, 40550 USA. Уполномоченный представитель: Lexmark International Technology Hungria Kft., 8 Lechner utca fasor, Millennium Tower III, 1095 Budapest HUNGARY. Декларацию соответствия требованиям директив можно получить по запросу у уполномоченного представителя.

Данный продукт может использоваться в странах, перечисленных в следующей таблице.

AT	BE	BG	CH	CY	CZ	DE	DK	EE
EL	ES	FI	FR	HR	HU	IE	IS	IT
LI	LT	LU	LV	MT	NL	NO	PL	PT
RO	SE	SI	SK	TR	UK			

Česky	Společnost Lexmark International, Inc. tímto prohlašuje, že výrobek tento výrobek je ve shodě se základními požadavky a dalšími příslušnými ustanoveními směrnice 1999/5/ES.
Dansk	Lexmark International, Inc. erklærer herved, at dette produkt overholder de væsentlige krav og øvrige relevante krav i direktiv 1999/5/EF.
Deutsch	Hiermit erklärt Lexmark International, Inc., dass sich das Gerät dieses Gerät in Übereinstimmung mit den grundlegenden Anforderungen und den übrigen einschlägigen Bestimmungen der Richtlinie 1999/5/EG befindet.
Ελληνική	ΜΕ ΤΗΝ ΠΑΡΟΥΣΑ Η LEXMARK INTERNATIONAL, INC. ΔΗΛΩΝΕΙ ΟΤΙ ΑΥΤΟ ΤΟ ΠΡΟΪΟΝ ΣΥΜΜΟΡΦΩΝΕΤΑΙ ΠΡΟΣ ΤΙΣ ΟΥΣΙΩΔΕΙΣ ΑΠΑΙΤΗΣΕΙΣ ΚΑΙ ΤΙΣ ΛΟΙΠΕΣ ΣΧΕΤΙΚΕΣ ΔΙΑΤΑΞΕΙΣ ΤΗΣ ΟΔΗΓΙΑΣ 1999/5/ΕΚ.
English	Hereby, Lexmark International, Inc., declares that this type of equipment is in compliance with the essential requirements and other relevant provisions of Directive 1999/5/EC.

Español	Por medio de la presente, Lexmark International, Inc. declara que este producto cumple con los requisitos esenciales y cualesquiera otras disposiciones aplicables o exigibles de la Directiva 1999/5/CE.
Eesti	Käesolevaga kinnitab Lexmark International, Inc., et seade see toode vastab direktiivi 1999/5/EÜ põhinõuetele ja nimetatud direktiivist tulenevatele muudele asjakohastele sätetele.
Suomi	Lexmark International, Inc. vakuuttaa täten, että tämä tuote on direktiivin 1999/5/EY oleellisten vaatimusten ja muiden sitä koskevien direktiivin ehtojen mukainen.
Français	Par la présente, Lexmark International, Inc. déclare que l'appareil ce produit est conforme aux exigences fondamentales et autres dispositions pertinentes de la directive 1999/5/CE.
Magyar	Alulírott, Lexmark International, Inc. nyilatkozom, hogy a termék megfelel a vonatkozó alapvető követelményeknek és az 1999/5/EC irányelv egyéb előírásainak.
Íslenska	Hér með lýsir Lexmark International, Inc. yfir því að þessi vara er í samræmi við grunnkröfur og aðrar kröfur, sem gerðar eru í tilskipun 1999/5/EC.
Italiano	Con la presente Lexmark International, Inc. dichiara che questo prodotto è conforme ai requisiti essenziali ed alle altre disposizioni pertinenti stabilite dalla direttiva 1999/5/CE.
Latviski	Ar šo Lexmark International, Inc. deklarē, ka šis izstrādājums atbilst Direktīvas 1999/5/EK būtiskajām prasībām un citiem ar to saistītajiem noteikumiem.
Lietuvių	Šiuo Lexmark International, Inc. deklaruoja, kad šis produktas atitinka esminius reikalavimus ir kitas 1999/5/EB direktyvos nuostatas.
Malti	Bil-preżenti, Lexmark International, Inc., jiddikjara li dan il-prodott huwa konformi mal-ħtiġijiet essenzjali u ma dispożizzjonijiet oħrajn relevanti li jinsabu fid-Direttiva 1999/5/KE.
Nederlands	Hierbij verklaart Lexmark International, Inc. dat het toestel dit product in overeenstemming is met de essentiële eisen en de andere relevante bepalingen van richtlijn 1999/5/EG.
Norsk	Lexmark International, Inc. erklærer herved at dette produktet er i samsvar med de grunnleggende krav og øvrige relevante krav i direktiv 1999/5/EF.
Polski	Niniejszym Lexmark International, Inc. oświadcza, że niniejszy produkt jest zgodny z zasadniczymi wymogami oraz pozostałymi stosownymi postanowieniami Dyrektywy 1999/5/EC.
Português	A Lexmark International Inc. declara que este produto está conforme com os requisitos essenciais e outras disposições da Diretiva 1999/5/CE.
Slovensky	Lexmark International, Inc. týmto vyhlasuje, že tento produkt spĺňa základné požiadavky a všetky príslušné ustanovenia smernice 1999/5/ES.
Slovensko	Lexmark International, Inc. izjavlja, da je ta izdelek v skladu z bistvenimi zahtevami in ostalimi relevantnimi določili direktive 1999/5/ES.
Svenska	Härmed intygar Lexmark International, Inc. att denna produkt står i överensstämmelse med de väsentliga egenskapskrav och övriga relevanta bestämmelser som framgår av direktiv 1999/5/EG.

Указатель

- [**
[Тип расходного материала] не Lexmark, см. Руководство пользователя [33.xu] 309
- F**
FTP
параметры FTP 164
FTP-адрес
создание ярлыков номеров факсов с использованием панели управления принтера 159
- I**
IP-адрес компьютера
поиск 20
IP-адрес принтера
поиск 20
IP-адрес, принтер
поиск 20
- M**
Multi Send
добавление профиля 25
настройка 25
MyShortcut
информация о 25
- A**
автоответчику
настройка 132
адаптер RJ-11. 141
адаптер VoIP 138
адаптер-заглушка 141
адрес FTP, сканирование на использование номера кода быстрого доступа 160
с помощью панели управления принтера 159
- Б**
безопасность
изменение параметров конфиденциальной печати 104
безопасность принтера сведения 261
беспроводная сеть информация о конфигурации 59
блок формирования изображения заказ 267
блокировка ненужных факсов 152
бумага
бумага из вторсырья 92
выбор 91
использование изготовленной из вторсырья 252
настройка формата Universal 68
недопустимые 92
печатные бланки 92
разные форматы, копирование 110
сохранение 114
фирменный бланк 92
характеристики 90
хранение 90, 94
бумага из вторсырья использование 92, 252
- В**
веб-страница безопасности источник 261
верхние
исключение из цепочки связи 85, 87
связывание 85, 87
видны вертикальные пропуски 354
видны полосы 354
видны пропуски 354
виртуальный дисплей проверка, с помощью встроенного веб-сервера 278
внутренние дополнительные устройства 29
- Во флэш-памяти недостаточно места для ресурсов [52] 309
Восстановить отложенные задания? 314
восстановление заводских настроек по умолчанию 280
вставка верхнего и нижнего колонтитула 115
Встроенный веб-сервер доступ 21
изменение параметров конфиденциальной печати 104
настройка почтовых уведомлений 278
настройки администратора 278
настройки сети 278
первоначальная настройка факса 130
проблема с доступом 371
проверка состояния компонентов 265
проверка состояния расходных материалов 265
сканирование на компьютер с помощью 161
создание кода быстрого доступа для FTP 158
создание кода быстрого доступа для получателей факсов 150
создание кодов быстрого доступа для электронной почты 122
встроенный сервер печати устранение неполадок 321
выбор бумаги 91
выбор места для установки принтера 10
- Г**
голосовая почта
настройка 132

Д

дата и время, факс
параметр 147
двусторонняя печать 111
детали
использование картриджей
Lexmark 266
проверка с помощью
встроенного веб-
сервера 265
проверка состояния 265
проверка, с панели
управления принтера 265
Диск заполнен, 62 301
Диск заполнен, задание
сканирования отменено 301
дисплей, панель управления
принтера 15
настройка яркости 255
Для выполнения задания
требуются расходные
материалы 316
Для использования в данном
устройстве диск должен быть
отформатирован 301
документы, печать
из ОС Windows 98
с компьютера Macintosh 98
дополнительная карточка
установка 35
дополнительные устройства
жесткий диск принтера,
извлечение 48
жесткий диск принтера,
установка 42
карта памяти 29, 33
лоток на 2100 листов,
установка 51
лоток на 250 листов,
установка 51
лоток на 550 листов,
установка 51
обновление в драйвере
принтера 56
платы с микропрограммным
обеспечением 29
порт внутренних решений,
установка 37
доступ к встроенному веб-
серверу 21

Ж

жесткий диск принтера
очистка 259
удаление 48
установка 42
утилизация 258
шифрование 260
журнал факсов
просмотр 152

З

заводские значения
восстановление 280
Загрузите [имя
пользовательского типа] в
[источник бумаги] с загрузкой
[ориентация бумаги] 305
Загрузите [пользовательская
строка] в [источник бумаги] с
загрузкой [ориентация
бумаги] 305
Загрузите [размер бумаги] с
загрузкой [ориентация бумаги]
в [источник бумаги] 306
Загрузите [тип бумаги]
[формат бумаги] в [источник
бумаги] с загрузкой
[ориентация бумаги] 306
Загрузите в устройство ручной
подачи [название
пользовательского типа]
[ориентация бумаги] 306
Загрузите в устройство ручной
подачи [пользовательская
строка] [ориентация
бумаги] 306
Загрузите в устройство ручной
подачи [тип бумаги] [формат
бумаги] с загрузкой
[ориентация бумаги]. 307
Загрузите в устройство ручной
подачи [формат бумаги]
[ориентация бумаги] 307
загрузка
карточки 81
конверты 81
многоцелевое устройство
подачи 81
прозрачные пленки 81
фирменный бланк в
лотках 68

фирменный бланк в лотке на
2100 листов 75
фирменный бланк в
многоцелевом устройстве
подачи 81
загрузка бумаги
Лоток на 2100 листов 75
лоток на 250 листов 68
Лоток на 550 листов 68
Загрузка фирменных бланков
ориентация бумаги 89
задание на копирование,
отмена
использование стекла
экспонирования
сканера 116
использование УАПД 116
задание на печать
отмена, с компьютера 105
задания на печать с
повтором 102
печать из ОС Windows 103
печать с компьютера
Macintosh 103
задания на печать с
резервированием 102
печать из ОС Windows 103
печать с компьютера
Macintosh 103
задания печати с
проверкой 102
печать из ОС Windows 103
печать с компьютера
Macintosh 103
заказ
блок формирования
изображения 267
комплект для ТО 268
заказ расходных материалов
картриджи с тонером 266
Заканчивается комплект ТО
[80.xu] 307
Заканчивается
формирователь изображения
[84.xu] 302
Закройте верхнюю крышку
доступа 300
Закройте дверцу или вставьте
картридж 299
Закройте переднюю
дверцу 300
замена картриджа 270, 272

- Замените [источник бумаги] на [тип бумаги] [формат бумаги] для загрузки [ориентация] 299
- Замените картридж, несоответствие региона принтера [42.ху] 311
- Замените картридж, осталось примерно 0 страниц [88.ху] 311
- Замените комплект валиков [81.ху] 313
- Замените комплект ТО, осталось примерно 0 страниц [80.ху] 313
- Замените неподдерживаемый картридж [32.ху] 313
- Замените неподдерживаемый формирова­тель изображения [32.ху] 313
- Замените отсутствующий термоблок [80.ху] 313
- Замените очиститель 314
- Замените подкладку разделителя 313
- Замените формирова­тель изображения, осталось примерно 0 страниц [84.ху] 312
- Замытие в сканере, извлеките из сканера все оригиналы [2уу.хх] 314
- Замытие в сканере, извлеките из сканера замытые оригиналы [2уу.хх] 314
- Замытие страниц [х], откройте верхнюю крышку автоподатчика. [28у.хх] 295
- Замытие страницы [х], откройте верхнюю заднюю дверцу. [202] 287
- Замытие страницы [х], откройте верхнюю и нижнюю задние дверцы. [231–234] 288
- Замытие страницы [х], откройте лоток [х]. [24х] 292
- Замытие страницы [х], очистите устройство ручной подачи. [250] 293
- Замытие страницы [х], поднимите переднюю крышку для снятия картриджа. [200–201] 284
- Замытие страницы [х], снимите лоток 1 для очистки устройства двусторонней печати. [235–239] 291
- Замытие страницы [х], устрани­те замытие в стандартном выходном лотке. [203] 290
- замытия
доступ 282
предотвращение 281
сообщения 282
- замытия бумаги
предотвращение 281
- замытия бумаги, устранение в верхней крышке АПД 295
- в лотке [х] 292
- в устройстве ручной подачи 293
- верхняя задняя дверца 287
- внутри принтера 284
- двусторонняя 291
- за задней дверцей 288
- стандартный лоток 2 290
- замытия, устранение в верхней крышке АПД 295
- в лотке [х] 292
- в устройстве ручной подачи 293
- внутри принтера 284
- двусторонняя 291
- за задней дверцей 288
- задняя дверца 287
- стандартный лоток 2 290
- заявление об энергозависимости 258
- значки на начальном экране отображение 22
скрытие 22
- И**
- Извлеките бумагу из стандартного выходного лотка 311
- извлечение жесткого диска принтера 48
- Изменение конфигурации, некоторые отложенные задания не восстановлены [57] 300
- Изменение настройки меню безопасности 195
- Измените [источник бумаги] на [имя пользовательского типа] с загрузкой [ориентация] 298
- Измените [источник бумаги] на [пользовательская строка] с загрузкой [ориентация] 298
- Измените [источник бумаги] на [формат бумаги] с загрузкой [ориентация] 299
- имеющиеся внутренние дополнительные устройства 29
- импорт конфигурации
использование встроенного веб-сервера 27
- имя пользовательского типа бумаги
создание 86
- имя файла
параметры
сканирования 164
- имя факса, настройка 146
- индикатор, световой 15
- информация о встроенных решениях
очистка 259
- информация о конфигурации беспроводная сеть 59
- информация о настройках устройства и сети
очистка 259
- исключение лотков из цепочки связи 85, 87
- использование адресной книги 124
передача факс 149
- использование бумаги, изготовленной из вторсырья 252
- использование кнопок сенсорного экрана 18
- использование кодов быстрого доступа
передача факс 149
- использование номера кода быстрого доступа
сканирование с передачей по адресу FTP 160
- использование режима гибернации 255
- использование форм и избранного 98

источник содержимого
параметры факсимильной
передачи 155
параметры электронной
почты 127

К

кабели
Ethernet 53
порт USB 53
карта памяти 29
установка 33
карточки
загрузка 81
советы 88
картридж
замена 270, 272
картриджи с тонером
заказ 266
утилизация 257
качество копии
настройка 112
качество печати
чистка стекла
экспонирования
сканера 263
кнопки и значки на начальном
экране
описание 16
кнопки, панель управления
принтера 15
кнопки, сенсорный экран
использование 18
коды быстрого доступа для
электронной почты, создание
использование встроенного
веб-сервера 122
коды быстрого доступа,
создание
FTP-адрес 159
адрес FTP 158
получатель факса 150, 151
экран копирования 109
электронная почта 122
количество оставшихся
страниц
предполагаемое 266
комплект для ТО
заказ 268
конверты
загрузка 81
советы по использованию 88

конфигурации принтера 11
конфиденциальные данные
сведения по обеспечению
безопасности 261
конфиденциальные задания
изменение параметров
печати 104
Конфиденциальные задания
на печать 102
печать из ОС Windows 103
печать с компьютера
Macintosh 103
копии
параметры копирования 118
копирование
вставка верхнего и нижнего
колонтитула 115
выбор лотка 109
добавление накладываемого
сообщения 116
использование стекла
экспонирования
сканера 107
использование УАПД 106
на другом формате 109
на обеих сторонах листа
бумаги (двустороннее) 111
на прозрачных пленках 107
на фирменном бланке 108
настройка качества 112
несколько страниц на одном
листе 114
отмена задания на
копирование 116, 117
пользовательское
задание 115
разбор по копиям 113
размещение страниц-
разделителей между
копиями 113
разные форматы бумаги 110
создание ярлыков номеров
факсов с использованием
панели управления
принтера 109
увеличение 111
уменьшение 111
ускоренная копия 106
фотографии 107
копирование на бумагу разных
форматов 110

копирование на обеих
сторонах бумаги
(двусторонняя печать) 111
копирование на прозрачной
пленке 107
копирование нескольких
страниц на один лист 114
Копия карточки
настройка 24
корпус принтера
чистка 262

Л

летнее время, настройка 147
Линия DSL (Digital Subscriber
Line)
настройка факса 136
лоток
загрузка 68
Лоток на 2100 листов
загрузка бумаги 75
установка 51
лоток на 250 листов
загрузка 68
установка 51
Лоток на 550 листов
загрузка 68
установка 51

М

Мастер настройки
беспроводной сети
использование 61
меню
AppleTalk 186
HTML 249
IPv6 185
PDF 245
PostScript 245
TCP/IP 183
XPS 245
Активная сетевая плата 181
Беспроводная связь 185
Выходная обработка 239
Журнал проверки
безопасности 199
загрузка бумаги 176
Замена форматов 172
Изменение настройки
безопасности 195
Изображение 250

- Качество 241
Конфиденциальная
 печать 197
Настройка SMTP 194
Настройка МУП 169
Общие настройки 201
Отчеты 179
Очистка диска 198
Параллельный [x] 189
Параметры 238
Параметры FTP 229
Параметры копирования 211
Параметры электронной
 почты 224
Плотность бумаги 174
Пользовательские
 имена 177
Пользовательские типы 177
Пользовательские форматы
 сканирования 178
Последовательный [x] 191
Различные настройки
 безопасности 196
Режим факса (Настройка
 аналогового факса) 215
Сетевая плата 183
Сетевые отчеты 183
Сеть [x] 181
Служебные 244
Справка 250
Стандартная сеть 181
Стандартный USB 187
 схема 167
Универсальная
 настройка 178
Установка
 даты/времени 199
Устройство подачи по
 умолчанию 168
Учет заданий 242
Фактура бумаги 173
Флэш-диск 233
Формат и тип бумаги 169
Эмуляция PCL 246
Меню "HTML" 249
меню "IPv6" 185
меню "PDF" 245
меню "PostScript" 245
Меню "TCP/IP" 183
меню "Активная сетевая
 плата" 181
меню "Беспроводная
 связь" 185
Меню "Журнал проверки
 безопасности" 199
меню "Загрузка бумаги" 176
Меню "Замена форматов" 172
меню "Изображение" 250
Меню "Качество" 241
Меню "Конфигурация
 МУП" 169
меню "Конфиденциальная
 печать" 197
Меню "Общие
 параметры" 201
Меню "Отчеты" 179
меню "Оформление" 239
Меню "Очистка диска" 198
Меню "Параметры FTP" 229
Меню "Параметры
 копирования" 211
Меню "Параметры
 электронной почты" 224
Меню "Плотность бумаги" 174
меню "Пользовательские
 имена" 177
Меню "Пользовательские
 типы" 177
меню "Пользовательские
 форматы сканирования" 178
Меню "Режим факса
 (Настройка аналогового
 факса)" 215
Меню "Сетевая плата" 183
меню "Сетевые отчеты" 183
Меню "Служебные" 244
меню "Справка" 250
меню "Стандартная сеть" 181
меню "Стандартный USB" 187
меню "Универсальная
 настройка" 178
меню "Установка даты и
 времени" 199
Меню "Устройство подачи по
 умолчанию" 168
меню "Фактура бумаги" 173
Меню "Формат и тип
 бумаги" 169
меню "Эмуляция PCL" 246
Меню "Другие параметры
 безопасности" 196
меню "Параллельный [x]" 189
меню "Последовательный
 [x]" 191
Меню "Сеть [x]" 181
Меню "Учет заданий" 242
меню AppleTalk 186
Меню Settings
 (Параметры) 238
меню XPS 245
Меню настройки SMTP 194
Меню флэш-диска 233
Метод личного
 идентификационного номера
 использование 62
метод настройки кнопки
 использование 62
многоцелевое устройство
 подачи
 загрузка 81
Модем не подключен к
 аналоговой телефонной
 линии, факс отключен. 308
- Н**
на страницах видны
 повторяющиеся вертикальные
 линии 350
на страницах видны
 повторяющиеся
 горизонтальные линии 349
нарушение
 заявление 258
настройка
 уведомления о расходных
 материалах, картридж с
 тонером 279
уведомления о расходных
 материалах, комплект для
 технического
 обслуживания 279
уведомления о расходных
 материалах,
 формирователь
 изображения 279
настройка Ethernet
 подготовка к 57
настройка беспроводной сети
 использование встроенного
 веб-сервера 62
настройка имени исходящего
 факса 146
настройка качества
 копии 112

- настройка номера факса 146
 - настройка параметров порта 63
 - настройка параметров электронной почты 121
 - настройка плотности тонера 99
 - настройка последовательной печати 65
 - настройка почтовых уведомлений 278
 - настройка принтера
 - в сети Ethernet (только Macintosh) 58
 - в сети Ethernet (только Windows) 58
 - настройка размера бумаги формата Universal 68
 - настройка сети ethernet
 - использование Macintosh 58
 - на платформе Windows 58
 - настройка спящего режима 254
 - настройка уведомлений о расходных материалах 279
 - настройка факса
 - VoIP 138
 - для конкретной страны или региона 141
 - подключение по стандартной телефонной линии 132
 - соединение DSL 136
 - соединение VoIP 138
 - цифровая телефонная служба 139
 - настройка функций факса и электронной почты 364
 - настройка яркости
 - Встроенный веб-сервер 255
 - Дисплей принтера 255
 - настройка яркости дисплея 255
 - настройки администратора
 - Встроенный веб-сервер 278
 - настройки для заботы об экологии
 - Eco-Mode 253
 - Режим гибернации 255
 - Тихий режим 253
 - настройки для защиты экологии
 - Eco-Mode 253
 - Режим гибернации 255
 - Спящий режим 254
 - Тихий режим 253
 - экономия расходных материалов 252
 - яркость дисплея, настройка 255
 - начальный экран
 - настройка 22
 - отображение значков 22
 - скрытие значков 22
 - Не назначен номер станции факса Обратитесь к системному администратору. 302
 - Не назначено имя станции факса Обратитесь к системному администратору. 302
 - Не установлен сервер факсов "В формат". Обратитесь к системному администратору. 302
 - Неверный формат бумаги, откройте [источник бумаги] [34] 303
 - невозможно открыть встроенный веб-сервер 371
 - Недостаточно комплекта Т0 [80.ху] 307
 - Недостаточно памяти для дефрагментации флэш-памяти [37] 304
 - Недостаточно памяти для поддержки функции сохранения ресурсов [35] 305
 - Недостаточно памяти для разбора задания по копиям [37] 304
 - Недостаточно памяти, некоторые отложенные задания не будут восстановлены [37] 305
 - Недостаточно памяти, некоторые отложенные задания удалены [37] 305
 - Недостаточно формователя изображения [84.ху] 303
 - Некоторые отложенные задания не восстановлены 315
 - Необходимо было перезапустить принтер. Последнее задание могло быть не выполнено. 310
 - неоднородное качество печати 342
 - Неподдерживаемое дополнительное устройство в гнезде [х] [55] 317
 - Неподдерживаемый режим камеры, отсоедините камеру и измените режим 317
 - Неподдерживаемый тип концентратора USB, отсоедините 302
 - Неподдерживаемый формат бумаги в лотке [х] 317
 - неполадки принтера, устранение основных 318
 - неравномерная плотность печати 354
 - Несовместимый лоток [х] [59] 303
 - Низкий уровень тонера в картридже [88.ху] 298
 - номер факса, настройка 146
- О**
- Обнаружена неисправная флэш-память [51] 301
 - Обнаружена неотформатированная флэш-память [53] 317
 - обновление списка дополнительных устройств в драйвере принтера 56
 - обращение в службу технической поддержки 372
 - организация кабелей 53
 - откладывание факсов 153
 - Отключите неисправный диск [61] 311
 - Открыта крышка УАПД сканера 314
 - отложенная передача
 - параметры факсимильной передачи 156
 - отложенные задания 102
 - печать из ОС Windows 103
 - печать с компьютера
 - Macintosh 103

- отмена
 - задание на печать, с компьютера 105
 - отмена задания на печать
 - с компьютера 105
 - с помощью панели управления принтера 105
 - отмена передачи сообщения электронной почты 126
 - отображение значков на начальном экране 22
 - отправка факса 148
 - отправка факса с помощью панели управления принтера 148
 - отправка электронной почты с помощью панели управления принтера 123
 - отчеты
 - просмотр 279
 - Очень низкий уровень картриджа, осталось примерно [x] страниц [88.ху] 298
 - Очень низкий уровень комплекта ТОО, осталось примерно [x] страниц [80.ху] 308
 - Очень низкий уровень формователя изображения, осталось примерно [x] страниц [84.ху] 303
 - очистка диска 259
 - очистка жесткого диска принтера 259
 - очистка памяти жесткого диска 259
 - очистка энергозависимой памяти 258
 - очистка энергонезависимой памяти 259
 - Ошибка ПО стандартной сети 54] 315
 - Ошибка последовательного порта [x] [54] 315
 - Ошибка чтения USB-концентратора. Извлеките концентратор. 302
 - Ошибка чтения диска USB. Извлеките USB. 301
- П**
- память
 - типы установленных в принтере 258
 - память жесткого диска принтера
 - очистка 259
 - Память заполнена, печать факсов невозможна 308
 - Память факса заполнена 302
 - панель управления принтера 15
 - заводские настройки, восстановление 280
 - Свет кнопки перехода в спящий режим 15
 - световой индикатор 15
 - панель управления, принтер 15
 - Свет кнопки перехода в спящий режим 15
 - световой индикатор 15
 - Параллельный порт [x] отключен [56] 310
 - параметр
 - Адрес TCP/IP 183
 - тип бумаги 68
 - формат бумаги 68
 - параметры FTP
 - FTP 164
 - расширенные функции 166
 - параметры копирования
 - копии 118
 - плотность 118
 - разбор 118
 - расширенные функции 119
 - Сохранение в виде кода быстрого доступа 119
 - стороны (двусторонняя печать) 118
 - параметры порта
 - настройка 63
 - параметры режима Eco-Mode 253
 - параметры сети
 - Встроенный веб-сервер 278
 - параметры сканирования
 - имя файла 164
 - параметры страницы 165
 - передать как 164
 - плотность 165
 - Предварительный просмотр сканирования 165
 - размер оригинала 164
 - разрешение 164
 - Сохранение в виде кода быстрого доступа 164
 - параметры страницы
 - параметры сканирования 165
 - параметры факсимильной передачи 156
 - параметры электронной почты 128
 - параметры факсимильной передачи
 - источник содержимого 155
 - отложенная передача 156
 - параметры страницы 156
 - плотность 155
 - предварительный просмотр сканирования 156
 - разрешение 155
 - расширенные функции 156
 - тип содержимого 155
 - параметры экономии
 - Eco-Mode 253
 - Режим гибернации 255
 - Спящий режим 254
 - Тихий режим 253
 - экономия расходных материалов 252
 - яркость, настройка 255
 - параметры электронной почты
 - параметры страницы 128
 - передать как 128
 - плотность 127
 - получатели 126
 - размер оригинала 127
 - разрешение 127
 - расширенные функции 128
 - сообщение 126
 - Сохранение в виде кода быстрого доступа 127
 - тема 126
 - параметры, экран копирования
 - копировать из 117
 - масштаб 118

- первоначальная настройка факса 130
использование встроенного веб-сервера 130
передать как
параметры сканирования 164
параметры электронной почты 128
передача голоса с помощью протокола Интернета (VoIP) настройка факса 138
передача сообщений электронной почты
добавление строки текста сообщения 125
добавление строки темы сообщения 125
изменение типа выходного файла 125
использование адресной книги 124
использование номера кода быстрого доступа 124
настройка параметров электронной почты 121
настройка функции передачи по электронной почте 121
с помощью панели управления принтера 123
создание кодов быстрого доступа с использованием встроенного веб-сервера 122
создание ярлыков номеров факсов с использованием панели управления принтера 122
передача факс
использование адресной книги 149
использование кодов быстрого доступа 149
передача факса в назначенное время 150
передача факса с использованием адресной книги 149
перемещение принтера 10, 276, 277
Переполнение памяти [38] 308
Переполнение памяти, отправка факсов невозможна 308
пересылка факсов 154
печать
из ОС Windows 98
отмена, с панели управления принтера 105
с компьютера Macintosh 98
с флэш-диска 100
список каталогов 104
список образцов шрифтов 104
страница параметров меню 67
страница сетевых параметров 67
формы 98
печать документа 98
печать конфиденциальных и других отложенных заданий из ОС Windows 103
с компьютера Macintosh 103
печать с флеш-диска 100
печать списка каталогов 104
печать списка образцов шрифтов 104
печать страницы настройки сети 67
печать страницы параметров меню 67
печать форм 98
плата интерфейса USB/параллельного интерфейса
устранение неполадок 323
плата с микропрограммным обеспечением 29
плотность
параметры копирования 118
параметры сканирования 165
параметры факсимильной передачи 155
параметры электронной почты 127
плотность бумаги поддерживаемые принтером 96
плотность тонера настройка 99
Повторно установите отсутствующий или не отвечающий картридж [31.xu] 310
Повторно установите отсутствующий или не отвечающий формирователь изображения [31.xu] 310
повторяющиеся дефекты на распечатываемых изображениях 347
подготовка к настройке принтера в сети Ethernet 57
поддерживаемая плотность бумаги 96
поддерживаемые типы бумаги 96
поддерживаемые флэш-диски 101
поддерживаемые форматы бумаги 94
подключение к беспроводной сети
использование беспроводной установки мастера экрана 61
использование встроенного веб-сервера 62
использование метода PIN-кода 62
использование метода настройки кнопки (PBC) 62
подключение кабелей 53
подключение принтера к службе специальных звонков 146
поиск IP-адреса принтера 20
поиск дополнительных сведений о принтере 9
получатели параметров электронной почты 126
Пользов. тип <x>
изменение имени 86
пользовательский тип бумаги назначение 87
порт Ethernet 53
Порт EXT 53
Порт ISP
изменение параметров порта 63
установка 37

- устранение неполадок 322
 - Порт LINE 53
 - Порт USB 53
 - Порт USB [x] отключен [56] 317
 - порт факса 53
 - последовательная печать
настройка 65
 - Последовательный порт [x]
отключен [56] 315
 - предварительный просмотр
сканирования
параметры факсимильной
передачи 156
 - Предварительный просмотр
сканирования
параметры
сканирования 165
 - предотвращение замятий 94
 - предотвращение замятия
бумаги 281
 - при печати на изображении
появляется некоторый
оттенок 336
 - При повторе задания
загрузите все оригиналы
заново. 311
 - При повторе задания
загрузите замятые оригиналы
заново. 312
 - При повторе задания
закройте крышку планшета и
загрузите оригиналы
[2уу.хх] 300
 - При повторе задания
замените последнюю
сканированную страницу и все
замятые оригиналы
заново. 312
 - приложения
знакомство 22
 - приложения начального
экрана
настройка 23
 - Поиск информации 23
 - принтер
базовая модель 11
выбор места 10
минимальные зазоры 10
перемещение 10, 276, 277
полная конфигурация 11
транспортировка 277
 - принтер при печати выдает
пустые страницы 341
 - Присоединено слишком много
лотков [58] 316
 - проверка виртуального
дисплея
использование встроенного
веб-сервера 278
 - проверка принтера, не
отвечающего на запросы 318
 - проверка состояния
компонентов и расходных
материалов 265
 - Проверьте соединение лотка
[x] 299
 - Программная ошибка сети [x]
[54] 308
 - программное обеспечение
принтера, установка
(Windows) 55
 - прозрачные пленки
загрузка 81
копирование на 107
советы 90
 - просмотр
отчеты 279
 - просмотр журнала
факсов 152
 - публикации
источник 9
- Р**
- Работа в сети Ethernet
Macintosh 58
Windows 58
 - работа с факсом
блокировка ненужных
факсов 152
изменение разрешения 151
настройка имени исходящего
факса 146
настройка номера факса 146
настройка принтера с
использованием
встроенного веб-
сервера 147
настройка факса 130
освещение или затемнение
факса 152
откладывание факсов 153
отмена задания
факсимильной связи 153
 - передача с использованием
панели управления
принтера 148
 - передача факса в
назначенное время 150
 - пересылка факсов 154
 - просмотр журнала
факсов 152
 - служба специальных
звонков 146
 - создание кодов быстрого
доступа с использованием
встроенного веб-
сервера 150
 - создание ярлыков номеров
факсов с использованием
панели управления
принтера 151
 - установка даты и
времени 147
 - разбор
параметры копирования 118
 - разбор по копиям 113
 - разветвитель телефона 138
 - Раздел факса вышел из
строя. Обратитесь к
системному
администратору. 302
 - размер оригинала
параметры
сканирования 164
 - параметры электронной
почты 127
 - размещение страниц-
разделителей между
копиями 113
 - разные форматы бумаги,
копирование 110
 - разрешение
параметры
сканирования 164
 - параметры факсимильной
передачи 155
 - параметры электронной
почты 127
 - разрешение, факс
изменение 151
 - разъем кабеля питания 53
 - расходные материалы, заказ
блок формирования
изображения 267
картриджи с тонером 266

комплект для ТО 268
расходных материалов
использование бумаги,
изготовленной из
вторсырья 252
использование картриджей
Lexmark 266
проверка с помощью
встроенного веб-
сервера 265
проверка состояния 265
проверка, с панели
управления принтера 265
хранение 269
экономия 252
расширенные функции
параметры FTP 166
параметры копирования 119
параметры факсимильной
передачи 156
параметры электронной
почты 128
Режим гибернации
использование 255
Руководство администратора
встроенного веб-сервера
источник 261, 278
Руководство по работе в сети
источник 278

С

сведения о параметрах
безопасности
очистка 259
сведения о принтере
источник 9
сведения об индивидуальных
параметрах
очистка 259
сведения по технике
безопасности 7, 8
связывание лотков 85, 87
сенсорный экран
кнопки 18
Сервер Weblink не настроен.
Обратитесь к системному
администратору. 318
сеть Ethernet
подготовка к настройке
принтера в сети Ethernet 57
системная плата
доступ 30

сканер
стекло экспонирования
сканера 14
Устройство автоматической
подачи документов
(УАП) 14
функции 13
сканер не отвечает 369
Сканер отключен
администратором [840.01] 314
Сканер отключен. Обратитесь
к системному администратору,
если не удалось удалить
неисправность. [840.02] 314
сканирование
на компьютер 162
на компьютер с помощью
встроенного веб-
сервера 161
по адресу FTP 159, 160
с флэш-диска 163
ускоренная копия 106
Сканирование в сетевое
расположение
использование 157
настройка 26
сканирование в сетевые
ресурсы 157
сканирование на
компьютер 162
использование встроенного
веб-сервера 161
Сканирование на компьютер
настройка 162
сканирование на флэш-
накопитель 163
сканирование с передачей по
адресу FTP
использование адресной
книги 160
использование номера кода
быстрого доступа 160
с помощью панели
управления принтера 159
создание кодов быстрого
доступа с использованием
компьютера 158
Сканируемый документ
слишком длинный 314
Скоро потребуется
обслуживание сканера,

используйте комплект УАПД
[80] 315
скорость печати
снижается 332
скрытие значков на
начальном экране 22
Сложная страница, некоторые
данные могли быть не
напечатаны [39] 300
служба специальных звонков,
факс
подключение к 146
советы
карточки 88
по использованию
конвертов 88
по использованию
фирменных бланков 89
прозрачные пленки 90
этикетки, бумага 89
советы по использованию
конвертов 88
советы по использованию
фирменных бланков 89
содержимое
параметры электронной
почты 127
создание кода быстрого
доступа для FTP
использование встроенного
веб-сервера 158
создание кода быстрого
доступа для получателей
факсов
использование встроенного
веб-сервера 150
создание копий с
использованием бумаги из
выбранного лотка 109
сообщение
параметры электронной
почты 126
сообщения принтера
[Тип расходного материала]
не Lexmark, см.
Руководство пользователя
[33.xu] 309
Во флэш-памяти
недостаточно места для
ресурсов [52] 309
Восстановить отложенные
задания? 314

- Диск заполнен, 62 301
Диск заполнен, задание сканирования отменено 301
Диск почти заполнен. Безопасная очистка диска. 301
Для выполнения задания требуются расходные материалы 316
Для использования в данном устройстве диск должен быть отформатирован 301
Загрузите [пользовательская строка] в [источник бумаги] с загрузкой [ориентация бумаги] 305
Загрузите [размер бумаги] с загрузкой [ориентация бумаги] в [источник бумаги] 306
Загрузите [тип бумаги] [формат бумаги] в [источник бумаги] с загрузкой [ориентация бумаги] 306
Загрузите в [источник бумаги] [название пользовательского типа [ориентация бумаги] 305
Загрузите в устройство ручной подачи [название пользовательского типа] [ориентация бумаги] 306
Загрузите в устройство ручной подачи [пользовательская строка] [ориентация бумаги] 306
Загрузите в устройство ручной подачи [тип бумаги] [формат бумаги] с загрузкой [ориентация бумаги]. 307
Загрузите в устройство ручной подачи [формат бумаги] [ориентация бумаги] 307
Заканчивается комплект ТО [80.ху] 307
Заканчивается формирователь изображения [84.ху] 302
Закройте верхнюю крышку доступа 300
Закройте дверцу или вставьте картридж 299
Закройте переднюю дверцу 300
Замените [источник бумаги] на [тип бумаги] [формат бумаги] для загрузки [ориентация] 299
Замените картридж, несоответствие региона принтера [42.ху] 311
Замените картридж, осталось примерно 0 страниц [88.ху] 311
Замените комплект валиков [81.ху] 313
Замените комплект ТО, осталось примерно 0 страниц [80.ху] 313
Замените неподдерживаемый картридж [32.ху] 313
Замените неподдерживаемый формирователь изображения [32.ху] 313
Замените отсутствующий термоблок [80.ху] 313
Замените очиститель 314
Замените подкладку разделителя 313
Замените формирователь изображения, осталось примерно 0 страниц [84.ху] 312
Замятие в сканере, извлеките из сканера все оригиналы [2уу.хх] 314
Замятие в сканере, извлеките из сканера замятые оригиналы [2уу.хх] 314
Замятие страниц [х], откройте верхнюю крышку автоподатчика. [28у.хх] 295
Замятие страницы [х], откройте верхнюю заднюю дверцу. [202] 287
Замятие страницы [х], откройте верхнюю и нижнюю задние дверцы. [231–234] 288
Замятие страницы [х], откройте лоток [х]. [24х] 292
Замятие страницы [х], очистите устройство ручной подачи. [250] 293
Замятие страницы [х], поднимите переднюю крышку для снятия картриджа. [200–201] 284
Замятие страницы [х], снимите лоток 1 для очистки устройства двусторонней печати. [235–239] 291
Замятие страницы [х], устранили замятие в стандартном выходном лотке. [203] 290
Извлеките бумагу из стандартного выходного лотка 311
Изменение конфигурации, некоторые отложенные задания не восстановлены [57] 300
Измените [источник бумаги] на [имя пользовательского типа] с загрузкой [ориентация] 298
Измените [источник бумаги] на [пользовательская строка] с загрузкой [ориентация] 298
Измените [источник бумаги] на [формат бумаги] с загрузкой [ориентация] 299
Модем не подключен к аналоговой телефонной линии, факс отключен. 308
Не назначен номер станции факса Обратитесь к системному администратору. 302
Не назначено имя станции факса Обратитесь к системному администратору. 302
Не установлен сервер факсов "В формат". Обратитесь к системному администратору. 302

- Неверный формат бумаги, откройте [источник бумаги] [34] 303
- Недостаточно комплекта ТО [80.ху] 307
- Недостаточно памяти для дефрагментации флэш-памяти [37] 304
- Недостаточно памяти для поддержки функции сохранения ресурсов [35] 305
- Недостаточно памяти для разбора задания по копиям [37] 304
- Недостаточно памяти, некоторые отложенные задания не будут восстановлены [37] 305
- Недостаточно памяти, некоторые отложенные задания удалены [37] 305
- Недостаточно формирователя изображения [84.ху] 303
- Некоторые отложенные задания не восстановлены 315
- Необходимо было перезапустить принтер. Последнее задание могло быть не выполнено. 310
- Неподдерживаемое дополнительное устройство в гнезде [х] [55] 317
- Неподдерживаемый диск 317
- Неподдерживаемый режим камеры, отсоедините камеру и измените режим 317
- Неподдерживаемый тип концентратора USB, отсоедините 302
- Неподдерживаемый формат бумаги в лотке [х] 317
- Несовместимый лоток [х] [59] 303
- Низкий уровень тонера в картридже [88.ху] 298
- Обнаружена неисправная флэш-память [51] 301
- Обнаружена неотформатированная флэш-память [53] 317
- Отключите неисправный диск [61] 311
- Открыта крышка УАПД сканера 314
- Очень низкий уровень картриджа, осталось примерно [х] страниц [88.ху] 298
- Очень низкий уровень комплекта ТО, осталось примерно [х] страниц [80.ху] 308
- Очень низкий уровень формирователя изображения, осталось примерно [х] страниц [84.ху] 303
- Ошибка ПО стандартной сети [54] 315
- Ошибка последовательного порта [х] [54] 315
- Ошибка чтения USB-концентратора. Извлеките концентратор. 302
- Ошибка чтения диска USB. Извлеките USB. 301
- Память заполнена, печать факсов невозможна 308
- Память факса заполнена 302
- Параллельный порт [х] отключен [56] 310
- Переполнение памяти [38] 308
- Переполнение памяти, отправка факсов невозможна 308
- Повторно установите отсутствующий или не отвечающий картридж [31.ху] 310
- Повторно установите отсутствующий или не отвечающий формирователь изображения [31.ху] 310
- Порт USB [х] отключен [56] 317
- Последовательный порт [х] отключен [56] 315
- При повторе задания загрузите все оригиналы заново. 311
- При повторе задания загрузите замятые оригиналы заново. 312
- При повторе задания закройте крышку планшета и загрузите оригиналы [2уу.хх] 300
- При повторе задания замените последнюю сканированную страницу и все замятые оригиналы заново. 312
- Присоединено слишком много лотков [58] 316
- Проверьте соединение лотка [х] 299
- Программная ошибка сети [х] [54] 308
- Раздел факса вышел из строя. Обратитесь к системному администратору. 302
- Сервер Weblink не настроен. Обратитесь к системному администратору. 318
- Сканер отключен администратором [840.01] 314
- Сканер отключен. Обратитесь к системному администратору, если не удалось удалить неисправность. [840.02] 314
- Сканируемый документ слишком длинный 314
- Скоро потребуются обслуживание сканера, используйте комплект УАПД [80] 315
- Сложная страница, некоторые данные могли быть не напечатаны [39] 300
- Стандартный порт USB отключен [56] 316
- Тонер в картридже почти закончился [88.ху] 298

- Требуется замена
бумаги 309
- Удалите упаковочный
материал, [наименование
области] 311
- Установите дуплекс 304
- Установите лоток
[x] 303, 304
- Установлено слишком много
дисков [58] 316
- Установлено слишком много
флэш-модулей [58] 316
- состояние компонентов
проверка 265
- состояние расходных
материалов
проверка 265
- Сохранение в виде кода
быстрого доступа
параметры копирования 119
параметры
сканирования 164
параметры электронной
почты 127
- список каталогов
печать 104
- список образцов шрифтов
печать 104
- Спящий режим
настройка 254
- Стандартный порт USB
отключен [56] 316
- стекло экспонирования
сканера
копирование с
использованием 107
чистка 263
- стороны (двусторонняя
печать)
параметры копирования 118
- страница параметров меню
печать 67
- страница сетевых параметров
печать 67
- схема меню 167
- Т**
тема и информация
сообщения
добавление к электронной
почте 125
- техническая поддержка
обращение 372
- тип бумаги
параметр 68
- тип выходного файла
изменение 125
- тип содержимого
параметры факсимильной
передачи 155
- параметры электронной
почты 127
- типы бумаги
поддерживаемые
принтером 96
- Тихий режим 253
- Тонер в картридже почти
закончился [88.xu] 298
- Транспортировка
принтера 277
- Требуется замена бумаги 309
- У**
УАПД
копирование с
использованием 106
- уведомления 374, 375, 376,
377, 378, 379, 380, 381
- уведомления о выбросах в
атмосферу 375, 379, 380
- уведомления о расходных
материалах
настройка 279
- уведомления о соответствии
требованиям Федеральной
комиссии по связи США
(FCC) 380
- уведомления об
использовании в
телекоммуникационных
сетях 380
- уведомления по электронной
почте
замятие бумаги 278
настройка 278
- низкий уровень расходных
материалов 278
- увеличение копии 111
- Удаленная панель
управления
настройка 27
- Удалите упаковочный
материал, [наименование
области] 311
- уменьшение копии 111
- уменьшение уровня шума 253
- уровень шума 375
- Установите дуплекс 304
- Установите лоток [x] 303, 304
- установка дополнительной
платы 35
- Установка дополнительных
устройств
порядок установки 50
- установка жесткого диска
принтера 42
- установка лотка на 2100
листов 51
- установка лотка на 250
листов 51
- установка лотка на 550
листов 51
- установка порта внутренних
решений 37
- установка принтера в сети
Работа в сети Ethernet 58
- установка программного
обеспечения принтера
добавление дополнительных
устройств 56
- установка программного
обеспечения принтера
(Windows) 55
- Установлено слишком много
дисков [58] 316
- Установлено слишком много
флэш-модулей [58] 316
- устранение неполадок
невозможно открыть
встроенный веб-сервер 371
- проверка принтера, не
отвечающего на
запросы 318
- произошла ошибка
приложения 370
- сканер не отвечает 369
- устранение основных
неполадок принтера 318
- функции факса и
электронной почты не
настроены 364

- устранение неполадок дисплея
на дисплее принтера отсутствует изображение 320
- устранение неполадок копирования
копировальный аппарат не отвечает 355
не закрывается блок сканера 358, 368
неполные копии документа или фотографии 356
низкое качество отсканированного изображения 366
низкое качество печати 357
- устранение неполадок печати возникают незапланированные разрывы страниц 334
задания не распечатываются 330
замятые страницы повторно не распечатываются 324
конверт заклеивается при печати 327
многоязычные файлы PDF не распечатываются 329
не работает функция связывания лотков 333
неверные поля на распечатываемых изображениях 339
отложенные задания не распечатываются 326
ошибка при чтении с флэш-накопителя 327
печать задания выполняется медленнее, чем ожидалось 331
печать на бумаге неподходящего типа 328
печать с подачей из неподходящего лотка 328
При печати больших заданий не выполняется разбор по копиям 329
распечатываются ошибочные символы 328
скручивание бумаги 340
частые замятия бумаги 324
- устранение неполадок подачи бумаги
сообщение продолжает отображаться после устранения замятия 325
- устранение неполадок при работе с факсом
не отображается идентификатор вызывающего 359
не удается передать или принять факс 359
низкое качество печати принимаемого факса 364
факсы передаются, но не принимаются 363
факсы принимаются, но не передаются 362
- устранение неполадок сканирования
не закрывается блок сканера 358, 368
не удается выполнить сканирование с компьютера 366
неполное сканирование документа или фотографии 366
сканирование выполняется слишком долго или приводит к паузе в работе компьютера 368
сканирование не выполнено надлежащим образом 367
- устранение неполадок, дисплей
на дисплее принтера отсутствует изображение 320
- устранение неполадок, дополнительные устройства принтера
внутреннее дополнительное устройство не определяется 320
встроенный сервер печати 321
плата интерфейса USB/параллельного интерфейса 323
Порт ISP 322
проблемы с лотком 322
- устранение неполадок, качество печати
белые полосы на странице 354
вуаль или серый фон 352
на распечатываемых изображениях появляются пятна тонера 353
на страницах видны горизонтальные пропуски 338
на страницах видны повторяющиеся горизонтальные линии 349
неоднородное качество печати 342
неравномерная плотность печати 354
низкое качество печати на прозрачных пленках 353
обрезанные страницы или изображения 335
печать выполняется с перекосом 349
повторяющиеся вертикальные линии 350
повторяющиеся дефекты на распечатываемых изображениях 347
при печати на изображении появляется некоторый оттенок 336, 348
принтер при печати выдает страницы сплошного черного цвета 342
пустые страницы 341
серый фон на распечатываемых изображениях 337
символы распечатываются с зубчатыми краями 334
слишком светлая печать 345
слишком темная печать 344
стирается тонер 353
- устранение неполадок, копирование
копировальный аппарат не отвечает 355
не закрывается блок сканера 358, 368
неполные копии документа или фотографии 356

низкое качество
отсканированного
изображения 366
низкое качество печати 357
устранение неполадок,
печать
возникают
незапланированные
разрывы страниц 334
задания не
распечатываются 330
замятые страницы повторно
не распечатываются 324
конверт заклеивается при
печати 327
многоязычные файлы PDF не
распечатываются 329
не работает функция
связывания лотков 333
неверные поля на
распечатываемых
изображениях 339
отложенные задания не
распечатываются 326
ошибка при чтении с флэш-
накопителя 327
печать задания выполняется
медленнее, чем
ожидалось 331
печать на бумаге
неподходящего типа 328
печать с подачей из
неподходящего лотка 328
При печати больших заданий
не выполняется разбор по
копиям 329
распечатываются ошибочные
символы 328
скорость печати
снижается 332
скручивание бумаги 340
частые замятия бумаги 324
устранение неполадок, подача
бумаги
сообщение продолжает
отображаться после
устранения замятия 325

устранение неполадок,
связанных с дополнительными
устройствами принтера
внутреннее дополнительное
устройство не
определяется 320
встроенный сервер
печати 321
плата интерфейса
USB/параллельного
интерфейса 323
Порт ISP 322
проблемы с лотком 322
устранение неполадок,
связанных с качеством
печати
белые полосы 354
вуаль или серый фон 352
на распечатываемых
изображениях появляются
пятна тонера 353
на страницах видны
горизонтальные
пропуски 338
на страницах видны
повторяющиеся
горизонтальные линии 349
неоднородное качество
печати 342
неравномерная плотность
печати 354
низкое качество печати на
прозрачных пленках 353
обрезанные страницы или
изображения 335
печать выполняется с
перекосом 349
повторяющиеся
вертикальные линии 350
повторяющиеся дефекты на
распечатываемых
изображениях 347
при печати на изображении
появляется некоторый
оттенок 336, 348
принтер при печати выдает
страницы сплошного
черного цвета 342
пустые страницы 341
серый фон на
распечатываемых
изображениях 337

символы распечатываются с
зубчатыми краями 334
слишком светлая печать 345
слишком темная печать 344
стирается тонер 353
устранение неполадок,
сканирование
не закрывается блок
сканера 358, 368
не удается выполнить
сканирование с
компьютера 366
неполное сканирование
документа или
фотографии 366
сканирование выполняется
слишком долго или
приводит к паузе в работе
компьютера 368
сканирование не выполнено
надлежащим образом 367
устранение неполадок, факс
не отображается
идентификатор
вызывающего 359
не удается передать или
принять факс 359
низкое качество печати
принимаемого факса 364
факсы передаются, но не
принимаются 363
факсы принимаются, но не
передаются 362
утилизация
картриджи с тонером 257
продукция Lexmark 256
упаковка Lexmark 256
утилизация жесткого диска
принтера 258

Ф

факс
передача 148, 149
передача в назначенное
время 150
фильтр DSL; 136
фильтр линии 136
фирменный бланк
загрузка, лотки 68, 89
загрузка, лоток на 2100
листов 75

загрузка, многоцелевое устройство подачи 81, 89
копирование на 108
флэш-диск
печать 100
флэш-диски
поддерживаемые типы файлов 101
формат бумаги
параметр 68
формат бумаги Universal
параметр 68
форматы бумаги
поддерживаемые принтером 94
Формы и избранное
настройка 23
фотографии
копирование 107
функции кнопок и значков на начальном экране 16
функции факса и электронной почты
настройка 364
функции факса и электронной почты не настроены 364
функции, сенсорный экран
копирование 117
электронная почта 126, 128
функция электронной почты
настройка 121

Х

характеристики бумаги 90
хранение
бумага 94
расходных материалов 269
хранение заданий на печать 102

Ц

цифровая телефонная служба
настройка факса 139

Ч

части принтера
системная плата 30
чистка
корпус принтера 262

стекло экспонирования
сканера 263
чистка принтера 262

Ш

шифрование жесткого диска
принтера 260

Э

экономия бумаги 114
экономия расходных материалов 252
экран копирования
дополнительные устройства 117, 118
источник содержимого 118
тип содержимого 118
экран сканирования
источник содержимого 165
тип содержимого 165
экран электронной почты
дополнительные устройства 126, 128
экспорту конфигурации
использование встроенного веб-сервера 27
электронная почта
отмена 126
электронная почта, отправка
использование адресной книги 124
использование номера кода быстрого доступа 124
энергозависимая память 258
очистка 258
энергонезависимая память 258
очистка 259
этикетки, бумага
советы 89