

HYUNDAI



Электрический кондиционер воздуха Сплит-система

Руководство по эксплуатации
Гарантийный талон

Electric air conditioner Split system

Instruction manual
Warranty card

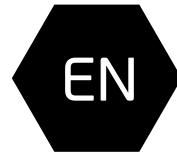

Модели / Models

Внутренний блок
Indoor unit

H-AR7-07H-UI134/I
H-AR7-09H-UI135/I
H-AR7-12H-UI136/I
H-AR7-18H-UI137/I
H-AR7-24H-UI138/I

Наружный блок
Outdoor unit

H-AR7-07H-UI134/O
H-AR7-09H-UI135/O
H-AR7-12H-UI136/O
H-AR7-18H-UI137/O
H-AR7-24H-UI138/O

**CONTENTS**

1.Important information	3
2.Safeguards	3
3.Specifications	4
4.Appliance description	6
5.Delivery set	6
6.Appliance control	7
7.Operating modes	10
8.Maintenance	16



Dear Customer!

Thank you for a shrewd choice and purchase of Hyundai electric air conditioner. It will serve you for a long time.

1. IMPORTANT INFORMATION

The appliance is designed for air cooling in domestic premises. The manufacturer reserves the right to introduce changes in design, configuration and processing of the article with a view to improve its properties without any prior notification of customers. There may be some misprints in text and digital notations of the present manual.

If after reading of this manual you have any questions concerning work and operation of the appliance, please, refer to a shop assistant or to a specialized service center for further explanations.

The article has a label with all the needed technical data and other useful information about the appliance. Use the appliance only for its intended purpose indicated in this manual.

2. SAFEGUARDS

1. Don't try to install the conditioner by yourself. Call for a qualified installation specialist.
2. While using the air conditioner, it is necessary to observe several precautions. Incorrect operation due to ignoring of precautions may result in personal injury of a user and other people, as well as in damaging of their property.
3. The electric appliance should be under observation while operated, especially if there are any children near it.
4. Don't pass your fingers or foreign objects through an air outlet grille of indoor and outdoor units, since it may result in a trauma caused by a revolving fan.
5. Don't let children turn the conditioner on by themselves. Children may turn the conditioner on only under the care of adults.
6. Don't try to repair the conditioner by yourself. Internal units of the conditioner carry a voltage and it is life-threatening! For repair of the appliance refer to an authorized service center.
7. Don't use the appliance if it is faulty, or if it was dropped or damaged.
8. Don't open a front panel of the appliance during its work.
9. Don't dismantle and modify the appliance.
10. Unplug the conditioner immediately, if it emits strange odours or smoke.
11. Don't splash and pour water and other liquids on the conditioner.
12. Always unplug the conditioner during a lightning storm.
13. Always unplug the conditioner, when it is not used.
14. Before cleaning and maintenance of the conditioner unplug it. Cleaning and maintenance should be performed in accordance with instructions of this manual.
15. To ensure the effective work of the conditioner, operate it in environment described in the present manual.
16. Don't use dangerous chemicals for cleaning of the appliance and don't let them on the appliance.
17. When removing an air filter, don't touch metal parts of the appliance.
18. To avoid overheating and risk of flash fire, as well as damage of internal electric network, don't change the length of a power cord and don't connect the appliance via extension cords.
19. To avoid electrical hazards, damaged power cord must be changed only at authorized service centers qualified professionals.
20. To avoid risk of electric shock, do not place the power cord near a heater and flammable or combustible substances.
21. Do not start or stop the unit by connecting or disconnecting electrical power.
22. To avoid electric shock, a damaged power cord should be replaced only in authorized service centers by qualified specialists.
23. To avoid electric shock, don't place the power cord near heating appliances and flammable or combustible substances.
24. Don't start and stop the appliance by power-up and down.
25. Don't press the buttons of the remote control board by anything but your fingers.
26. Don't use the appliance for purposes not intended by this user manual.

3.SPECIFICATIONS

Tab.1

Indoor unit	H-AR7-07H-UI134/I	H-AR7-09H-UI135/I
Outdoor unit	H-AR7-07H-UI134/O	H-AR7-09H-UI135/O
Capacity (cooling), Btu/h (kW)	7500 (2.20)	9000 (2.63)
Capacity (heating), Btu/h (kW)	8000 (2.34)	9500 (2.78)
Rated power consumption (cooling) (W)	780	930
Rated power consumption (heating) (W)	730	860
Power supply V/Hz	220-240~/50	220-240~/50
Rated power current (cooling/heating) A	3,6/3,4	4,3/4,0
Air circulation (indoor unit) m ³ /h	500/400/340	520/420/340
Air circulation (outdoor unit) m ³ /h	1300	1400
Noise level (indoor unit) dB(A)	41/35/30	42/35/30
Noise level (outdoor unit) dB(A)	54	55
Refrigerant	R410A	R410A
Energy efficiency (cooling/heating)	C/C	C/C
Electrical protection class	I class	I class
Degree of protection against moisture (indoor unit)	IPX0	IPX0
Degree of protection against moisture (outdoor unit)	IPX4	IPX4
Refrigerant piping, Liquid side / Gas side, (inch)	1/4 / 3/8	1/4 / 3/8
Max. refrigerant pipe length, m	20	20
Maximum difference in level, m	8	8
Filling of Freon, g	550	700
Operating temperature range: cooling, °C	18~43	18~43
Operating temperature range: heating, °C	-7~24	-7~24
Net weight, indoor unit (kg)	7,0	7,0
Net weight, outdoor unit (kg)	20,6	23,0
Gross weight, indoor unit (kg)	8,6	8,7
Gross weight, outdoor unit (kg)	22,5	24,8
Net dimensions, indoor unit (mm)	715×188×250	715×188×250
Net dimensions, outdoor unit (mm)	685×260×430	685×260×430
Packing dimensions, indoor unit (mm)	775×260×324	775×260×324
Packing dimensions, outdoor unit (mm)	795×345×495	795×345×495

H-AR7-12H-UI136/I H-AR7-12H-UI136/O	H-AR7-18H-UI137/I H-AR7-18H-UI137/O	H-AR7-24H-UI138/I H-AR7-24H-UI138/O
12000 (3,51)	18000 (5,27)	24000 (7,02)
12500 (3,66)	19000 (5,56)	26000 (7,61)
1250	1750	2503
1140	1630	2373
220-240~/50	220-240~/50	220-240~/50
5,8/5,3	8,1/7,5	10,9/10,3
570/500/380	770/660/480	1077/991/773
1900	2000	2700
41/37/31	45/40/33	46/42/38
56	57	60,5
R410A	R410A	R410A
C/C	B/B	C/C
I class	I class	I class
IPX0	IPX0	IPX0
IPX4	IPX4	IPX4
1/4 / 1/2	1/4 / 1/2	3/8 / 5/8
20	20	25
8	8	10
800	1240	1800
18~43	18~43	18~43
-7~24	-7~24	-7~24
8,0	10,0	12,7
25,5	33,2	49,0
10,0	12,5	16,1
27,5	35,5	52,0
800×188×275	940×205×275	1045×235×315
700×240×540	780×250×540	845×363×702
865×265×350	1015×265×350	1135×395×315
815×325×580	910×335×585	965×395×755

4. APPLIANCE DESCRIPTION

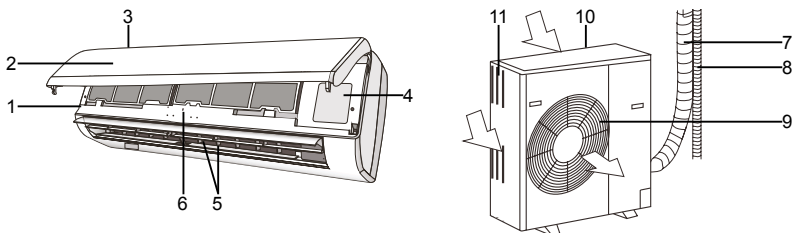

Fig. 1

EN

The conditioner consists of indoor and outdoor units connected by pipelines. The conditioner may be controlled from a remote control board or from an indoor unit control panel.

1. Conditioner unit for indoor installation.
2. Front panel.
3. Air-intake grille of the indoor unit.
4. Control panel (start/stop button, mode selection button) if there is no remote control board.
5. Blinds (deflectors) for distribution of treated air.
6. Air outlet of the indoor unit.
7. Copper tube for gas (freon), connection line*.
8. Tube for condensate removal*.
9. Air-outlet grille of the outdoor unit.
10. Conditioner unit for outdoor installation.
11. Air-intake grilles of the outdoor unit.

5. DELIVERY SET

Complete set of air conditioner (split system) includes:

- Conditioner unit for indoor installation -1 piece
- Conditioner unit for outdoor installation -1 piece
- Remote control board -1 piece
- Batteries for remote control board - 2 pcs.
- User manual and Guarantee slip -1 piece
- Packing of indoor-installation unit -1 piece
- Packing of outdoor-installation unit -1 piece

* not supplied

6. APPLIANCE CONTROL

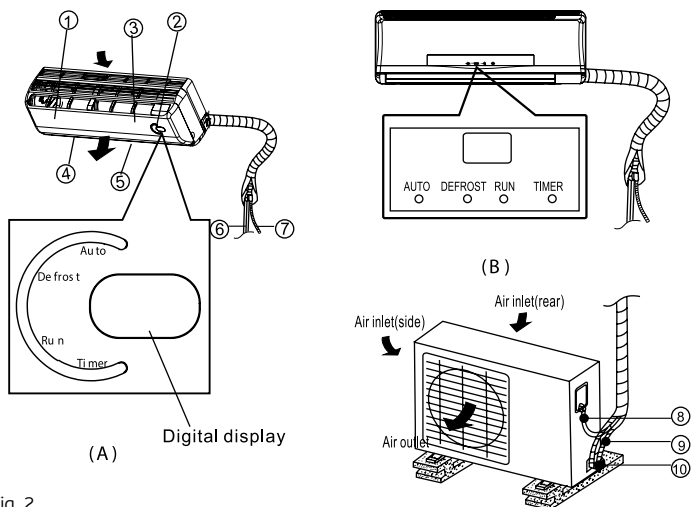

Fig. 2

INDICATION LAMP

AUTO indicator:

This indicator illuminates when the air conditioner is in AUTO operation.

DEFROST Indicator (For cooling& heating model only):

This indicator illuminates when the air conditioner starts defrosting automatically or when the warm air control feature is activated in heating operation.

Run indicator:

The indicator flashes once every second after power is on and illuminates when the air conditioner is in operation.

TIMER indicator:

The indicator illuminates when TIMER is set ON/OFF.

Digital display:

Displays the temperature or malfunction codes

SPECIAL FUNCTION

CLEAN AIR function(optional)

Follow Me function(optional)

To activate the Follow Me feature, point the remote control towards the unit and press the Follow Me button. The remote display is actual temperature at its location. The remote control will send this signal to the air conditioner every 3 minutes interval until press the

Follow Me button again.

If the unit does not receive the Follow Me signal during any 7 minute interval, the Follow Me mode will be cancelled automatically.

The remote control serves as a remote thermostat allowing for the precise temperature control at its location.

Improving the quality of indoor air is one of the mission of an air conditioner. This air conditioner is equipped with ionizer or Plasma Dust Collector (depending on specific configuration of the model).

With the anions generated by ionizer, the air circulation of the air conditioner fills the room with refreshing, natural and healthy air. The Plasma Dust Collector generates an high voltage ionization zone, through which the air is converted to plasma. Inside the air most of the dust, smoke, and pollen particles are captured by the electrostatic filter.

Anti-mildew function(optioal)

When turns off the unit on COOL, DRY, AUTO (Cool) mode, the air conditioner will continue operating for about 7-10 minutes (depending on models) at LOW fan speed.

This will help to dry up the condensed water inside the evaporator, and prevent the breeding of mildew.

Under Anti-mildew operation, do not restart the air conditioner until the unit is completely off.

REMOTE CONTROL

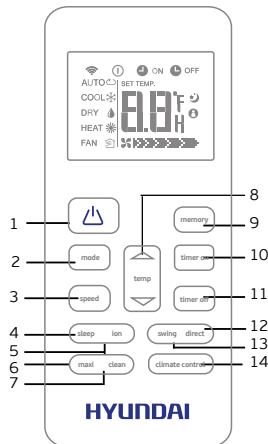

Fig. 3

- 1. ON/OFF Button.** Operation starts when this button is pressed and stops when this button is pressed again.
- 2. MODE Button.** Each time the button is pressed, the operation mode is selected in a sequence of following: $\text{AUTO} \rightarrow \text{COOL} \rightarrow \text{DRY} \rightarrow \text{HEAT} \rightarrow \text{FAN}$
- 3. SPEED BUTTON.** Used to select the fan speed in four steps: $\text{AUTO} \rightarrow \text{LOW} \rightarrow \text{MED} \rightarrow \text{HIGH}$
- 4. SLEEP BUTTON.**
 - Active/Disable sleep function. It can maintain the most comfortable temperature and save energy. This function is available on COOL, HEAT or AUTO mode only.
 - For the detail, see sleep operation in USER S MANUAL
- 5. ION BUTTON.** Active/Disable ION function. When the ION function is initiated, the Ionizer/Plasma. Dust Collector (depending on models) is energized and will help to remove pollen and impurities from the air.

- 6. MAXI BUTTON.** Active/Disable MAXI function. MAXI function enables the unit to reach the preset temperature at cooling or heating operation in the shortest time(if the indoor unit does not support this function, there is no corresponding operation happened when pressing this button.)
- 7. CLEAN BUTTON.** Active/Disable Clean function
- 8. UP Button.** Push this button to increase the indoor temperature setting in 1oC increments to 30°C. **DOWN Button.** Push this button to decrease the indoor temperature setting in 1oC increments to 17°C.
- 9. MEMORY BUTTON**
 - Used to restore the current settings or resume previous settings.
 - On the first time connecting to the power, if push the MEMORY BUTTON, the unit will operate on AUTO mode, 26°C, and fan speed is Auto.
 - Push this button when remote controller is on, the system will automatically revert back to the previous settings including operating mode, setting temperature, fan speed level and sleep feature(if activated). And transmit the signals to the unit.
 - If pushing more than 2 seconds, the system will automatically restore the current operation settings including operating mode, setting temperature, fan speed level and sleep feature(if activated).
- 10.TIMER ON BUTTON.** Press this button to initiate the auto-on time sequence. Each press will increase the auto-timed setting in 30 minutes increments. When the setting time displays 10.0, each press will increase the auto-timed setting 60 minutes increments. To cancel the auto-timed program, simply adjust the auto-on time to 0.0.
- 11.TIMER OFF BUTTON.** Press this button to initiate the auto-off time sequence. Each press will increase the auto-timed setting in 30 minutes increments. When the setting time displays 10.0, each press will increase the auto-timed setting 60 minutes increments. To cancel the auto-timed program, simply adjust the auto-off time to 0.0
- 12.DIRECT BUTTON.** Used to change the louver movement and set the desired up/down air flow direction. The louver changes 60 in angle for each press. NOTE: On some models operate swing feature instead of this feature.
- 13.SWING BUTTON.** Used to stop or start horizontal louver auto swing feature. NOTE; On some models used to stop or start vertical louver auto swing featrue.
- 14.CLIMATE CONTROL BUTTON.** Push this button to initiate the Climate Controi feature, the remote display is actual temperature at its location. The remote control will send this signal to the air conditioner every 3 minutes interval until press the Climate Control button again. The air conditioner will cancel the Climate Control feature automatically if it does not receive the signal during any 7 minutes interval.

7. OPERATING MODES

INDICATORS ON LCD

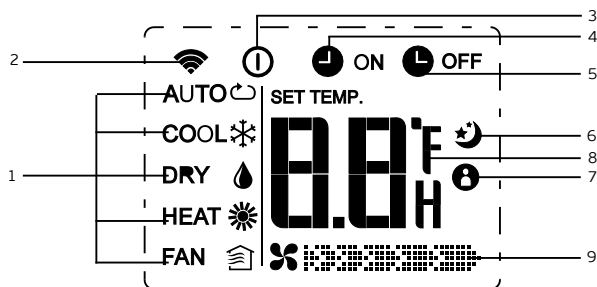

Fig. 4

1. Mode display

Displays the current operation mode. Including auto (↻), cool (❄️), dry (💧), heat (☀️) (Not applicable to cooling only models), fan (🌀) and back to auto (↻).

2. Transmission Indicator

This transmission indicator lights when remote controller transmits signals to the indoor unit.

3. ON/OFF display

Displayed by pressing the ON/OFF button. Press the ON/OFF button again to remove.

4. TIMER ON display

Displayed when TIMER ON time is set.

5. TIMER OFF display

Displayed under sleeping operation. Press the SLEEP button again to remove.

6. Sleep Display

Displayed under sleeping operation.

Press the SLEEP button again to remove. If the air conditioner is on, press this button to activate the off-delay timer. Each pressing of the Timer button changes the timer setting by 1 hour in the following sequence: 1-2...24-cancel-1 and so on. As the set time passes, the air conditioner is switched off.

7. FOLLOW ME Display (on some models)

Displayed when FOLLOW ME function is activated.

8. Temp./Timer display

Displays the temperature setting (17°C~30°C). When you set the operating mode to FAN, no temperature setting is displayed. And if in the TIMER mode, shows the ON and OFF settings of the TIMER.

9. Fan speed display

Displays the selected fan speed, AUTO (no display) and three fan speed levels "🌀" (LOW) "🌀🌀" (MED) "🌀🌀🌀" (HIGH) can be indicated. The fan speed is AUTO when the operating mode is either AUTO or DRY.



NOTE:

Производитель рекомендует приобретать приборы Hyundai только у авторизованных продавцов.

HOW TO USE THE BUTTONS

Auto operation

Ensure the unit is plugged in and power is available. The OPERATION indicator on the display panel of the indoor unit starts flashing.

1. Press the MODE button to select Auto.
2. Press the UP/DOWN button to set the desired temperature. The temperature can be set within a range of 17OC~ 30OC in 1OC increments.
3. Press the ON/OFF button to start the air conditioner.



NOTE:

In the Auto mode, the air conditioner can logically choose the mode of Cooling, Fan, and Heating by sensing the difference between the actual ambient room temperature and the setting temperature on the remote controller.

2. In the Auto mode, you can not switch the fan speed. It has already been automatically controlled.
3. If the Auto mode is not comfortable for you , the desired mode can be selected manually.



Auto operation

Ensure the unit is plugged in and power is available.

1. Press the MODE button to select COOL, HEAT (cooling & heating models only) or FAN mode.
2. Press the UP/DOWN buttons to set the desired temperature. The temperature can be set within a range of 17OC~ 30OC in 1OC increments.
3. Press the FAN button to select the fan speed in four steps- Auto, Low, Med, or High.
4. Press the ON/OFF button to start the air conditioner.



NOTE:

In the Auto mode, the air conditioner can logically choose the mode of Cooling, Fan, and Heating by sensing the difference between the actual ambient room temperature and the setting temperature on the remote controller.

2. In the Auto mode, you can not switch the fan speed. It has already been automatically controlled.
3. If the Auto mode is not comfortable for you , the desired mode can be selected manually.

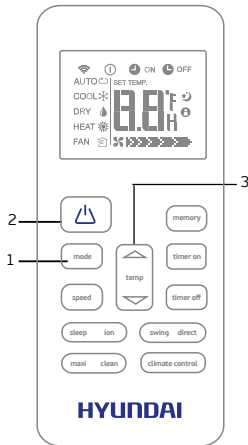

Fig. 5

Dehumidifying operation

Ensure the unit is plugged in and power is available. The OPERATION indicator on the display panel of the indoor unit starts flashing.

1. Press the MODE button to select DRY mode.
2. Press the UP/DOWN buttons to set the desired temperature. The temperature can be set within a range of 17°C~ 30°C in 1°C increments.
3. Press the ON/OFF button to start the air conditioner.

EN



NOTE:

In the Dehumidifying mode, you can not switch the fan speed. It has already been automatically controlled.

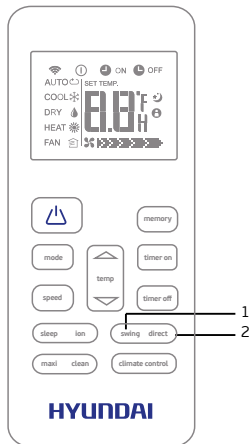

Fig. 6

Adjusting air flow direction

Use the SWING and DIRECT button to adjust the desired airflow direction.

1. When push the DIRECT button, the horizontal louver changes 6 degree in angle for each push.

NOTE: On some models operate swing feature instead of this feature.

2. When push the SWING button, the louver will swing up and down automatically.

**NOTE:**

In the Dehumidifying mode, you can not switch the fan speed. It has already been automatically controlled.

TIMER OPERATION

Press the TIMER ON button can set the auto-on time of the unit. Press the TIMER OFF button can set the auto-off time of the unit.

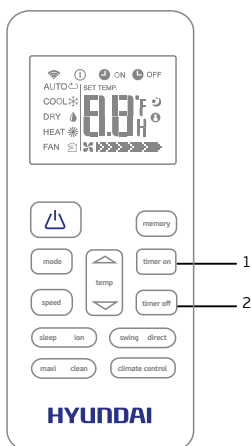

Fig. 7

To set the Auto-on time.

1. Press the TIMER ON button. The remote controller shows TIMER ON, the last Auto-on setting time and the signal "H" will be shown on the LCD display area. Now it is ready to reset the Auto-on time to START the operation.
2. Push the TIMER ON button again to set desired Auto-on time. Each time you press the button, the time increases by half an hour between 0 and 10 hours and by one hour between 10 and 24 hours.
3. After setting the TIMER ON, there will be a one second delay before the remote controller transmits the signal to the air conditioner. Then, after approximately another 2 seconds, the signal "h" will disappear and the set temperature will re-appear on the LCD display window.

EN

To set the Auto-off time.

1. Press the TIMER OFF button. The remote controller shows TIMER OFF, the last Auto-off setting time and the signal "H" will be shown on the LCD display area. Now it is ready to reset the Auto-off time to stop the operation.
2. Push the TIMER OFF button again to set desired Auto-off time. Each time you press the button, the time increases by half an hour between 0 and 10 hours and by one hour between 10 and 24 hours.
3. After setting the TIMER OFF, there will be a one second delay before the remote controller transmits the signal to the air conditioner. Then, after approximately another 2 seconds, the signal "H" will disappear and the set temperature will re-appear on the LCD display window.

EXAMPLE OF TIMER SETTING



TIMER ON (Auto-on Operation)

The TIMER ON feature is useful when you want the unit to turn on automatically before you return home. The air conditioner will automatically start operating at the set time.

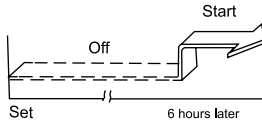
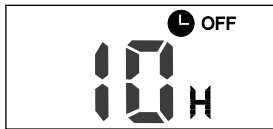

Fig. 8

Example:

To start the air conditioner in 6 hours.

1. Press the TIMER ON button, the last setting of starting operation time and the signal "H" will show on the display area.
2. Press the TIMER ON button to display "6.0H" on the TIMER ON display of the remote controller.
3. Wait for 3 seconds and the digital display area will show the temperature again. The "TIMER ON" indicator remains on and this function is activated.



TIMER OFF (Auto-off Operation)

The TIMER OFF feature is useful when you want the unit to turn off automatically after you go to bed. The air conditioner will stop automatically at the set time.

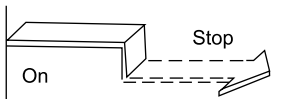

Set 10 hours later

Fig. 9

Example:

To stop the air conditioner in 10 hours.

1. Press the TIMER OFF button, the last setting of stopping operation time and the signal "H" will show on the display area.
2. Press the TIMER OFF button to display "10H" on the TIMER OFF display of the remote controller.
3. Wait for 3 seconds and the digital display area will show the temperature again. The "TIMER OFF" indicator remains on and this function is activated.

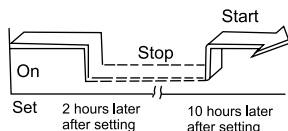
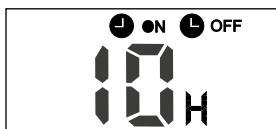

Fig. 10

Example:

To stop the air conditioner 2 hours after setting and start it again 10 hours after setting.

1. Press the TIMER OFF button.
2. Press the TIMER OFF button again to display 2.0H on the TIMER OFF display.
3. Press the TIMER ON button.
4. Press the TIMER ON button again to display 10H on the TIMER ON display .
5. Wait for 3 seconds and the digital display area will show the temperature again. The "TIMER ON OFF" indicator remains on and this function is activated.

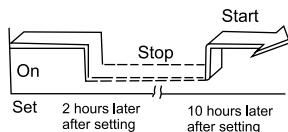
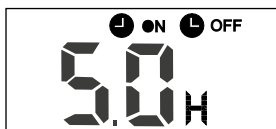

Fig. 11

Example:

To start the air conditioner 2 hours after setting, and stop it 5 hours after setting.

1. Press the TIMER ON button.
2. Press the TIMER ON button again to display 2.0H on the TIMER ON display.
3. Press the TIMER OFF button.
4. Press the TIMER OFF button again to display 5.0H on the TIMER OFF display .
5. Wait for 3 seconds and the digital display area will show the temperature again. The "TIMER ON OFF" indicator remains on and this function is activated.

COMBINED TIMER (Setting both ON and OFF timers simultaneously)

TIMER OFF → TIMER ON (On → Stop → Start operation)

This feature is useful when you want to stop the air conditioner after you go to bed, and start it again in the morning when you wake up or when you return home.

8. MAINTENANCE



NOTE:

This manual does not include Remote Controller Operations, see the <<Remote Controller Instruction>> packed with the unit for details.

Operating temperature

Mode/ Temperature	Cooling operation	Heating operation	Drying operation
Room temperature	17°C~32°C (62°F~90°F)	0°C~30°C (62°F~86°F)	10°C~32°C / 50°F~90°F (<21000Btu/h models) 17°C~32°C / 62°F~90°F (≥21000Btu/h models)
Outdoor temperature	18°C~43°C (64°F~109°F)		11°C~43°C / 52°F~109°F (<21000Btu/h models)
	-5°C~43°C (23°F~109°F): For the models with low temperature cooling system	-7°C~24°C (20°F~76°F)	18°C~43°C / 64°F~109°F (≥21000Btu/h models)
	21°C~52°C (70°F~126°F): For special tropical models		21°C~52°C / 70°F~126°F (For special tropical models)

EN



NOTE:

1. If air conditioner is used outside of the above conditions, certain safety protection features may come into operation and cause the unit to function abnormally.
2. Room relative humidity less than 80%. If the air conditioner operates in excess of this figure, the surface of the air conditioner may attract condensation. Please sets the vertical air flow louver to its maximum angle (vertically to the floor), and set HIGH fan mode.
3. Optimum performance will be achieved within these operating temperature.

Manual operation

Units are equipped with a switch to run emergency operation mode. It can be accessed by opening the front panel. This switch is used for manual operation in case the remote controller fails to work or maintenance necessary.

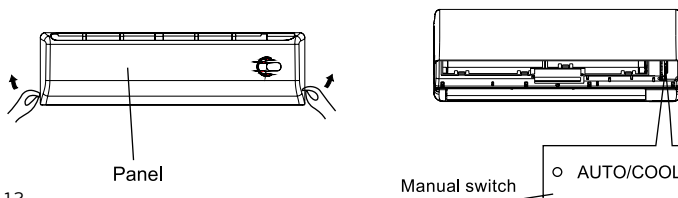

Fig. 12

- Hold the panel sides and lift the front panel up to an angle until it remains fixed with a clicking sound.
- Once you push the manual button, the operation mode is shifted in an order as: AUTO, COOL, OFF. The temperature will be set at 24°C/76°F and the fan on Auto.
- After operation, close the panel firmly to its original position.

CAUTION:

This switch is used for testing purposes only. You had better not choose it. To restore the remote controller operation, use the remote controller directly.

EN

Airflow direction control

Adjust the air flow direction properly otherwise, it might cause discomfort or cause uneven room temperatures. Adjust the horizontal louver using the remote controller. Adjust the vertical louver manually.

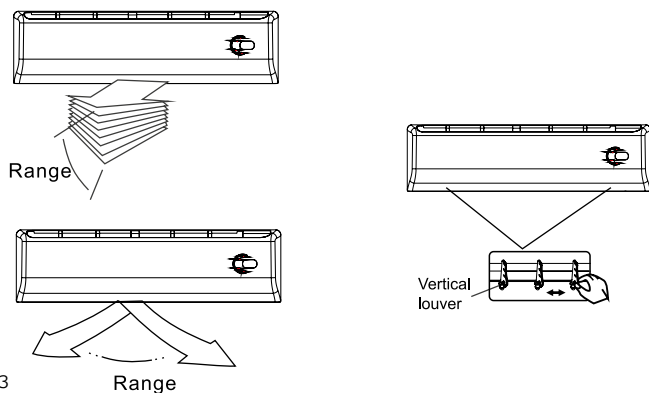

Fig. 13

To set the vertical air flow(Up--Down) direction.

Perform this function while the unit is in operation. Use the remote controller to adjust the air flow direction. The horizontal louver can be moved at a range of 60° for each press, or swing up and down automatically. Please refer to the REMOTE CONTROLLER OPERATION MANUAL for details.

To set the horizontal air flow direction (left - right)

- Move the vertical louver manually to adjust the air flow in the direction you prefer.

**IMPORTANT!**

Before adjusting the vertical louvers, the supply power must be disconnected.

- For some models, the vertical louver can be adjusted by using the remote controller. Please refer to the REMOTE CONTROLLER OPERATION MANUAL for details.

**NOTE:**

Best working conditions (the energy efficiency can be affected if not set under these conditions):

- The best angle of louvers is the default angle of cooling mode
- The best way of setting the angle of louvers at heating mode is: run the unit for 5 minutes and then use the remote controller to set the louvers at the default angle of cooling mode.

EN

**IMPORTANT!**

- Do not operate the air conditioner for long periods with the air flow direction set downward in cooling or dehumidifying mode. Otherwise, condensation may occur on the surface of the horizontal louver causing
- moisture to drop on to the floor or on furnishings.
- When the air conditioner is started immediately after it was stopped, the horizontal louver might not move for approximately 10 seconds.
- Open angle of the horizontal louver should not be set too small, as COOLING or HEATING performance may be impaired due to too restricted air flow area.
- Do not move the horizontal louver manually, otherwise the horizontal louver will be out of sync. Please cease operating, unplug power for a few seconds, then restart the air conditioner.

How the air conditioner works

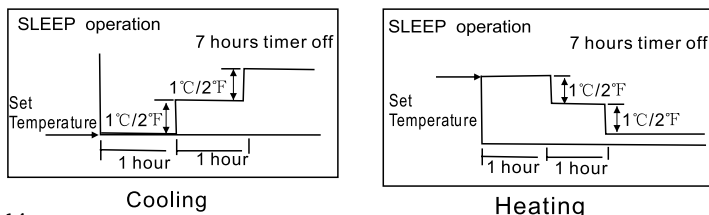

Fig. 14

AUTO operation

- When you set the air conditioner in AUTO mode, it will automatically select cooling, heating (cooling/heating models only), or fan only operation depending on what temperature you have selected and the room temperature.
- The air conditioner will control room temperature automatically round the temperature point set by you.
- If the AUTO mode is uncomfortable, you can select desired conditions manually.

SLEEP operation

When you push SLEEP button on remote controller during cooling, heating (cooling & heating models only), or AUTO operation, the air conditioner will automatically increase (cooling) or decrease (heating) per hour for the first 2 hours, then hold steady for the next 5 hours, after that it will switch off. This characteristic maintains both energy saving and comfort in night operation.

DRYING operation

The temperature is regulated while dehumidifying by repeating turning on and off of the cooling operation or fan only. The fan speed is LOW.

Optimal operation

To achieve optimal performance, please note the following:

- Adjust the air flow direction correctly so that it is not directed on people.
- Adjust the temperature to achieve the highest comfort level. Do not adjust the unit to excessive temperature levels.
- Close doors and windows on COOL or HEAT modes, or performance may be reduced.
- Use TIMER ON button on the remote controller to select a time you want to start your air conditioner.
- Do not put any object near air inlet or air outlet, as the efficiency of the air conditioner may be reduced and the air conditioner may stop running.
- Clean the air filter periodically, otherwise cooling or heating performance may be reduced.
- Do not operate unit with horizontal louvre in closed position.



Care and maintenance

Before maintenance

Turn the system off before cleaning. To clean, wipe with a soft, dry cloth. Do not use bleach or abrasives.



NOTE:

Power supply must be disconnected before cleaning the indoor unit.



IMPORTANT!

- A cloth dampened with cold water may be used on the indoor unit if it is very dirty. Then wipe it with a dry cloth.
- Do not use a chemically treated cloth or duster to clean the unit.
- Do not use benzene, thinner, polishing powder, or similar solvents for cleaning. These may cause the plastic surface to crack or deform.
- Never use water hotter than 40 C/104 F to clean the front panel, it could cause deformation or discoloration.

EN

Cleaning the air filter and air freshening filter

A clogged air filter reduces the cooling efficiency of this unit. Please clean the filter once every 2 weeks.

1. Lift the indoor unit panel up to an angle until it stops with a clicking sound.
2. Take hold of the handle of the air filter and lift it up slightly to take it out from the filter holder, then pull it downwards.
3. Remove the AIR FILTER from the indoor unit.
 - Clean the AIR FILTER once two weeks.
 - Clean the AIR FILTER with a vacuum cleaner or water, then dry it up in cool place.
4. Remove the Air Freshening Filter from its support frame (on some models).
(The optional filter include :Plasma Dust Collector/ Silver Ion filter /Bio filter /Vitamin C filter/3M air purifier filter, etc. The removing and installation methods are slightly different, see the pictures marked and on the left.
 - Clean the air freshening filter at least once a month, and replace it every 4-5 months.
 - Clean it with vacuum cleaner, then dry it in cool place..



IMPORTANT!

Do not touch the Plasma Dust Collector Filter within 10 minutes after opening the front panel, it may cause an electric shock.

6. Insert the upper portion of air filter back into the unit, taking care that the left and right edges line up correctly and place filter into position.

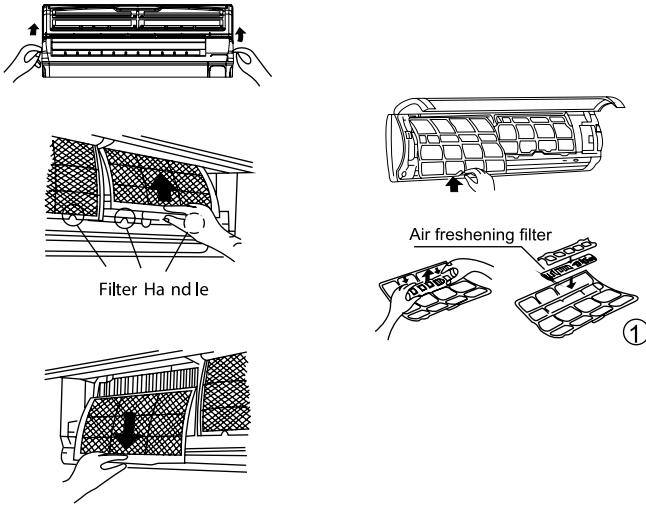

Fig. 15

Replacement of air filter and air freshening filter

1. Remove the air filter.
2. Remove the air freshening filter.
3. Install a new air freshening filter.
4. Reinstall the air filter and securely close the front panel.

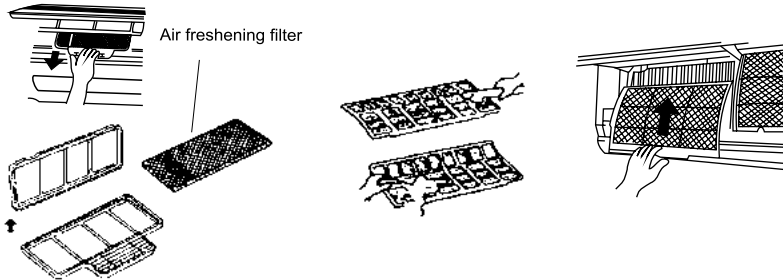

Fig. 16

Preparation for extended non-operation

If you plan to idle the unit for a long time, perform the following:

1. Clean the indoor unit and filters.
 2. Operate the fan for about half a day to dry the inside of the unit.
 3. Stop the air conditioner and disconnect power.
 4. Remove the batteries from the remote controller. The outdoor unit requires periodic maintenance and cleaning. Do not attempt to do this yourself.
- Contact your dealer or service provider

Pre-season inspection

- Check that the wiring is not broken off or disconnected.
- Clean the indoor unit and filters.
- Check that the air filter is installed.
- Check if the air outlet or inlet is blocked after the air conditioner has not been used for a long time.

**IMPORTANT!**

- Do not touch the metal parts of the unit when removing the filter. Injuries can occur when handling sharp metal edges.
- Do not use water to clean inside the air conditioner. Exposure to water can destroy the insulation, leading to possible electric shock.
- When cleaning the unit, first make sure that the power and circuit breaker are turned off.
- Do not wash air filter with hot water at more than 40°C/104°C. Shake off moisture completely and dry it in the shade. Do not expose it directly to the sun, it may shrink.

EN

Normal function of the air conditioner

The following events may occur during normal operation.

1. Protection of the air conditioner.

Compressor protection

The compressor can't restart for 3-4 minutes after it stops.

Anti-cold air (Cooling and heating models only)

The unit is designed not to blow cold air on HEAT mode, when the indoor heat exchanger is in one of the following three situations and the set temperature has not been reached.

A) When heating has just started.

B) Defrosting.

C) Low temperature heating.

The indoor or outdoor fan stop running when defrosting (Cooling and heating models only).

Defrosting (Cooling and heating models only)

Frost may be generated on the outdoor unit during heat cycle when outdoor temperature is low and humidity is high resulting in lower heating efficiency of the air conditioner.

During this condition air conditioner will stop heating operation and start defrosting automatically.

The time to defrost may vary from 4 to 10 minutes according to the outdoor temperature and the amount of frost built up on the outdoor unit.

2. A white mist coming out from the indoor unit

A white mist may generate due to a large temperature difference between air inlet and air outlet on COOL mode in an indoor environment that has a high relative humidity.

- A white mist may generate due to moisture generated from defrosting process when the air conditioner restarts in HEAT mode operation after defrosting.

3. Low noise of the air conditioner

- You may hear a low hissing sound when the compressor is running or has just stopped running. It is the sound of the refrigerant flowing or coming to a stop.
- You can also hear a low "squeak" sound when the compressor is running or has just stopped running. This is caused by heat expansion and cold contraction of the plastic parts in the unit when the temperature is changing.
- A noise may be heard due to louver restoring to its original position when power is turned on.

4. Dust is blown out from the indoor unit.

This is a normal condition when the air conditioner has not been used for a long time or during first use of the unit.

5. A peculiar smell comes out from the indoor unit.

This is caused by the indoor unit giving off smells permeated from building material, from furniture, or smoke.

6. The air conditioner turns to FAN only mode from COOL or HEAT (For cooling and heating models only) mode.

When indoor temperature reaches the temperature setting on air conditioner, the compressor will stop automatically, and the air conditioner turns to FAN only mode. The compressor will start again when the indoor temperature rises on COOL mode or falls on HEAT mode (For cooling and heating models only) to the set point.

**7. The air conditioner runs Anti-mildew function after turning off the unit.**

When turning off the unit under COOL(AUTO COOL, FORCED COOL) and DRY mode, the air conditioner will run Anti-mildew function for about 10 minutes, then stop the operation and turn off the unit automatically.

8. Dripping water may generate on the surface of the indoor unit when cooling in a high relative humidity (relative humidity higher than 80%). Adjust the horizontal louver to the maximum air outlet position and select HIGH fan speed.

9. Heating mode (For cooling and heating models only)

The air conditioner draws in heat from the outdoor unit and releases it via the indoor unit during heating operation. When the outdoor temperature falls, heat drawn in by the air conditioner decreases accordingly. At the same time, heat loading of the air conditioner increases due to larger difference between indoor and outdoor temperature. If a comfortable temperature can't be achieved by the air conditioner, we suggest you use a supplementary heating device

10. Auto-restart function

Power failure during operation will stop the unit completely.

- For the unit without Auto-restart feature, when the power restores, the OPERATION indicator on the indoor unit starts flashing. To restart the operation, push the ON/OFF button on the remote controller. For the unit with Auto-restart feature, when the power restores, the unit restarts automatically with all the previous settings preserved by the memory function.
- For some models, the machine is special designed with Auto-restart function for the open angle of the horizontal louver. Power failure during operation or pressing the ON/OFF button on the remote controller will stop the unit completely. When the power restores or pressing the ON/OFF button on the remote controller again, the unit restarts automatically with all the previous settings including the open angle of the horizontal louver by the memory function. So we strongly suggest that the open angle of the horizontal louver should not

be set too small, in case the condensed water forms and drops from the horizontal louver. Press the AUTO/COOL button under the front panel and the open angle of the horizontal louver will be restored to the standard angle when the condensed water forms on the horizontal louver.

11. Special function display

Displays the special functions in the following ways (for some models only):

- Displays for three seconds when Timer ON, Fresh, Swing, Turbo or Silence feature is activated.
- Displays for three seconds when Timer OFF is set.
- Displays for three seconds when Fresh, Swing, Turbo or Silence feature is cancelled.
- Displays under defrosting operation.
- Displays when anti-cold air feature is activated under heating mode.
- Displays during self clean operation (if applicable).
- Displays under 80°C heating operation (if applicable).

Normal function of the air conditioner

Stop the air conditioner immediately if one of the following faults occur. Disconnect the power and contact the nearest customer service center.

Trouble	OPERATION/RUN indicator or other indicators continue flashing and this flash can't be fixed by disconnecting the power, and then connect it in again.
	Fuse blows frequently or circuit breaker trips frequently.
	Other objects or water penetrate the air conditioner.
	The remote controller won't work or works abnormally.
	If one of the following code appears on the display area: E0, E1, E2, E3..... or P0, P1, P2, P3.....

Malfunctions	Cause	What should be done?
Unit does not start	Power cut	Wait for power to be restored.
	Unit may have become unplugged.	Check that plug is securely in wall receptacle.
	Fuse may have blown.	Replace the fuse.
	Battery in Remote controller may have been exhausted.	Replace the battery.
	The time you have set with timer is incorrect.	Wait or cancel timer setting.

Malfunctions	Cause	What should be done?
Unit not cooling or heating (Cooling/heating models only) room very well while air flowing out from the air conditioner	Inappropriate temperature setting.	Set temperature correctly. For detailed method please refer to "Using remote control" section.
	Air filter is blocked.	Clean the air filter.
	Doors or Windows are open.	Close the doors or windows.
	Air inlet or outlet of indoor or outdoor unit has been blocked.	Clear obstructions away first, then restart the unit.
	Compressor 3 or 4 minutes protection has been activated.	Wait.

If the trouble has not been corrected, please contact a local dealer or the nearest customer service center. Be sure to inform them of the detailed malfunctions and unit model.



NOTE:

Do not attempt to repair the unit yourself. Always consult an authorised service provider.



Содержание

1. Важная информация	27
2. Меры предосторожности	27
3. Технические характеристики	28
4. Описание прибора	30
5. Комплект поставки	30
6. Управление прибором	31
7. Индикаторы на ЖК дисплее	36
8. Уход и обслуживание	39
9. Гарантийный талон	50

Уважаемый покупатель!

Благодарим Вас за удачный выбор и приобретение электрического кондиционера воздуха Hyundai. Он прослужит Вам долго.

1. ВАЖНАЯ ИНФОРМАЦИЯ

Прибор предназначен для охлаждения воздуха в бытовых помещениях. Производитель оставляет за собой право без предварительного уведомления покупателя вносить изменения в конструкцию, комплектацию или технологию изготовления изделия с целью улучшения его свойств. В тексте и цифровых обозначениях данного руководства могут быть допущены опечатки.

Если после прочтения руководства у Вас останутся вопросы по работе и эксплуатации прибора, обратитесь к продавцу или в специализированный сервисный центр для получения разъяснений.

На изделии присутствует этикетка, на которой указаны все необходимые технические данные и другая полезная информация о приборе. Используйте прибор только по назначению, указанному в данном руководстве.

2. МЕРЫ ПРЕДОСТОРОЖНОСТИ

1. Не пытайтесь самостоятельно устанавливать кондиционер. Обратитесь к квалифицированному специалисту по установке.
2. При использовании кондиционера, необходимо соблюдать ряд мер предосторожности. Неправильная эксплуатация в силу игнорирования мер предосторожности может привести к причинению вреда здоровью пользователя и других людей, а также нанесению ущерба их имуществу.
3. Электроприбор должен находиться под наблюдением во время его эксплуатации, особенно, если неподалёку от него находятся дети.
4. Не просовывайте пальцы или посторонние предметы через воздуховыпускную решетку внутреннего и наружного блоков, так как это может привести к травме от вращающегося вентилятора.
5. Не разрешайте детям самостоятельно включать кондиционер. Дети могут включать кондиционер только под присмотром взрослых.
6. Не пытайтесь самостоятельно ремонтировать кондиционер. Внутренние агрегаты кондиционера находятся под напряжением, это опасно для жизни! Для ремонта изделия обращайтесь в авторизованный сервисный центр.
7. Не используйте устройство, если оно неисправно, или если его уронили или повредили.
8. Не открывайте лицевую панель устройства во время его работы.
9. Не разбирайте и не модифицируйте устройство.
10. Незамедлительно отключите кондиционер от электрической сети, если от него идут странные запахи или дым.
11. Не брызгайте и не лейте воду и другие жидкости на кондиционер.
12. Всегда отключайте кондиционер от электрической сети во время грозы.
13. Всегда отключайте кондиционер от электрической сети, когда он не используется.
14. Перед началом чистки и технического обслуживания кондиционера отключите его от электрической сети. Чистку и техническое обслуживание производите в соответствии с указаниями данного руководства по эксплуатации.
15. Для обеспечения эффективной работы кондиционера эксплуатируйте его в температурно-влажностных условиях, указанных в данном руководстве по эксплуатации.
16. Не используйте опасные химические вещества для чистки устройства и не допускайте их попадания на прибор.
17. При снятии воздушного фильтра не касайтесь металлических частей устройства.
18. Во избежание перегрева и риска возникновения пожара, а также повреждения внутренней электрической сети, не изменяйте длину сетевого шнура и не подключайте устройство через электрические удлинители.
19. Во избежание опасности поражения электрическим током, поврежденный сетевой шнур должен меняться только в авторизованных сервисных центрах квалифицированными специалистами.
20. Во избежание опасности поражения электрическим током не размещайте шнур питания рядом с нагревательными приборами и легковоспламеняющимися или горючими веществами.
21. Не запускайте и не останавливайте устройство посредством подключения или отключения электрического питания.



3. ТЕХНИЧЕСКИЕ ХАРАКТЕРИСТИКИ

Таблица 1

Внутренний блок Наружный блок	H-AR7-07H-UI134/I H-AR7-07H-UI134/O	H-AR7-09H-UI135/I H-AR7-09H-UI135/O
Выходная мощность (охлаждение) кВт	7500 (2.20)	9000 (2.63)
Выходная мощность (обогрев) кВт	8000 (2.34)	9500 (2.78)
Номинальная потребляемая мощность (охлаждение) Вт	780	930
Номинальная потребляемая мощность (обогрев) Вт	730	860
Параметры электропитания В/Гц	220- 240~/50	220- 240~/50
Номинальная сила тока (охлаждение/ обогрев) А	3,6/3,4	4,3/4,0
Расход воздуха (внутренний блок) м³/ч	500/400/340	520/420/340
Расход воздуха (наружный блок) м³/ч	1300	1400
Уровень шума (внутренний блок) Дб(А)	41/35/30	42/35/30
Уровень шума (наружный блок) Дб(А)	54	55
Тип фреона	R410A	R410A
Класс энергоэффективности(охлаждение/ обогрев)	C/C	C/C
Класс электрозащиты	I class	I class
Степень защиты от влаги (внутренний блок)	IPX0	IPX0
Степень защиты от влаги (наружный блок)	IPX4	IPX4
Диаметр труб, жидкость/Газ (дюйм)	1/4 / 3/8	1/4 / 3/8
Максимальная длина трассы, м	20	20
Максимальный перепад высот между блоками, м	8	8
Заправочный вес фреона, (г)	550	700
Диапазон рабочих температур: охлаждение, °С	18~43	18~43
Диапазон рабочих температур: обогрев, °С	-7~24	-7~24
Вес нетто, внутренний блок (кг)	7,0	7,0
Вес нетто, наружный блок (кг)	20,6	23,0
Вес брутто, внутренний блок (кг)	8,6	8,7
Вес брутто, наружный блок (кг)	22,5	24,8
Размеры прибора, внутренний блок (мм)	715×188×250	715×188×250
Размеры прибора, наружный блок (мм)	685×260×430	685×260×430
Размеры в упаковке, внутренний блок (мм)	775×260×324	775×260×324
Размеры в упаковке, наружный блок (мм)	795×345×495	795×345×495

H-AR7-12H-UI136/I H-AR7-12H-UI136/O	H-AR7-18H-UI137/I H-AR7-18H-UI137/O	H-AR7-24H-UI138/I H-AR7-24H-UI138/O
12000 (3,51)	18000 (5,27)	24000 (7,02)
12500 (3,66)	19000 (5,56)	26000 (7,61)
1250	1750	2503
1140	1630	2373
220- 240~/50	220- 240~/50	220- 240~/50
5,8/5,3	8,1/7,5	10,9/10,3
570/500/380	770/660/480	1077/991/773
1900	2000	2700
41/37/31	45/40/33	46/42/38
56	57	60,5
R410A	R410A	R410A
C/C	B/B	C/C
I class	I class	I class
IPX0	IPX0	IPX0
IPX4	IPX4	IPX4
1/4 / 1/2	1/4 / 1/2	3/8 / 5/8
20	20	25
8	8	10
800	1240	1800
18~43	18~43	18~43
-7~24	-7~24	-7~24
8,0	10,0	12,7
25,5	33,2	49,0
10,0	12,5	16,1
27,5	35,5	52,0
800×188×275	940×205×275	1045×235×315
700×240×540	780×250×540	845×363×702
865×265×350	1015×265×350	1135×395×315
815×325×580	910×335×585	965×395×755



4. ОПИСАНИЕ ПРИБОРА



Рис. 1

Кондиционер состоит из внутреннего и наружного блоков, соединенных трубопроводами. Управление кондиционером осуществляется с пульта дистанционного управления или с панели управления внутреннего блока.

1. Блок кондиционера для внутренней установки в помещении.
2. Лицевая панель.
3. Воздухозаборная решетка внутреннего блока.
4. Кнопка включения/выключения прибора, переключения режимов при отсутствии пульта ДУ.
5. Жалюзи (направляющие заслонки) для раздачи обработанного воздуха.
6. Воздушный фильтр.
7. Медная трубка газа (фреона), соединительная магистраль*.
8. Трубка для отвода конденсата*.
9. Воздуховыпускная решетка наружного блока.
10. Блок кондиционера для наружной установки вне помещения.
11. Воздухозаборные решетки наружного блока.

5. КОМПЛЕКТ ПОСТАВКИ

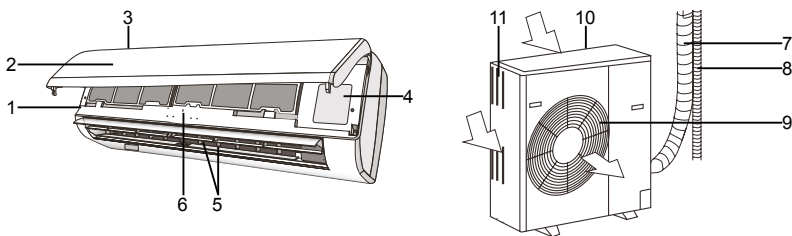
В комплектацию кондиционера воздуха (сплит-системы) входит:

- Блок кондиционера для внутренней установки - 1 шт.
- Блок кондиционера для наружной установки - 1 шт.
- Пульт дистанционного управления - 1 шт.
- Элементы питания для пульта ДУ - 2 шт.
- Руководство по эксплуатации и Гарантийный талон - 1 шт.
- Упаковка блока внутренней установки - 1 шт.
- Упаковка блока наружной установки - 1 шт.

* не входит в комплект поставки

6. УПРАВЛЕНИЕ ПРИБОРОМ



ПРИМЕЧАНИЕ:

Внутренний блок, который Вы приобрели, будет похож на описанный ниже. Есть небольшое отличие на передней панели и экране дисплея, однако функции те же самые.



ПРИМЕЧАНИЕ:

Все рисунки в данном руководстве представлены исключительно в пояснительных целях. Ваш кондиционер воздуха может немного отличаться. Действительный вид имеет преимущественную силу.



Рис. 2

(A)

Цифровой дисплей

Внутренний блок

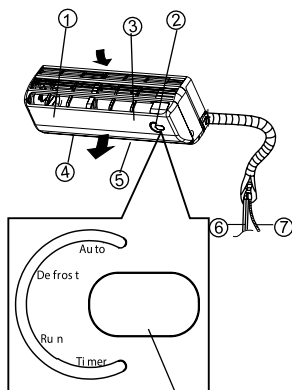
1. Передняя панель
2. Дисплей
3. Воздушный фильтр (под панелью)
4. Горизонтальная вентиляционная решетка
5. Вертикальная вентиляционная решетка (внутри)
6. Соединительная трубка
7. Шланг для слива



Рис. 3

Внешний блок

8. Соединительный кабель
9. Соединительная трубка
10. Запорный клапан

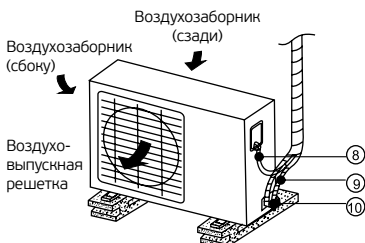

Рис. 4

Световой индикатор

Индикатор АВТО:

Этот индикатор загорается, когда кондиционер воздуха работает в автоматическом режиме.

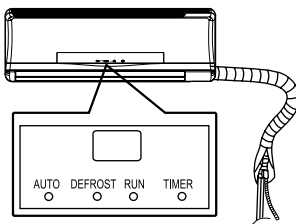
Индикатор РАЗМОРАЖИВАНИЕ

(Только для моделей с режимами охлаждения и нагрев)

Этот индикатор загорается, когда кондиционер воздуха начинает автоматическое размораживание или когда в режиме нагрева включается функция контроля теплого воздуха.

Индикатор ЗАПУСК

Индикатор мигает каждую секунду после включения питания и горит во время работы кондиционера воздуха.

Индикатор ТАЙМЕР

Индикатор загорается, когда установлен ТАЙМЕР ВКЛ/ВЫКЛ.

Цифровой дисплей:

Отображает температуру или коды неисправностей.

Специальные функции

Функция ОЧИСТКА ВОЗДУХА (опциональная)

Одним из предназначений кондиционера воздуха является улучшение качества воздуха в помещении. Данный кондиционер воздуха оборудован ионизатором или плазменным пылеуловителем (в зависимости от особой конфигурации модели).

При помощи анионов, создаваемых ионизатором, кондиционер воздуха наполняет помещение освежающим, естественным и здоровым воздухом. Плазменный пылеуловитель создает зону высоковольтной ионизации, через которую воздух преобразуется в плазму. В воздухе большая часть пыли, дыма и частиц пыльцы улавливаются электростатическим фильтром.

Функция «Климат контроль» (опциональная)

Пульт ДУ выполняет роль удаленного термостата, позволяя осуществлять точный контроль температуры в месте своего нахождения.

Для включения функции «Климат контроль» направьте пульт ДУ на устройство и нажмите кнопку «Климат контроль». На дисплее пульта ДУ отображается действительная температура в месте его нахождения. Пульт ДУ будет отправлять сигнал кондиционеру воздуха каждые 3 минуты до тех пор, пока кнопка «Климат контроль» не будет нажата повторно.

Если устройство не получит сигнал «Климат контроль» в течение 7 минут, режим «Климат контроль» будет отключен автоматически.

Функция предотвращения образования плесени (опциональная)

• При выключении устройства в режиме ОХЛАЖДЕНИЕ, ПРОСУШИВАНИЕ, АВТО (Охлаждение), кондиционер воздуха продолжит работать еще в течение 7-10 минут (в зависимости от модели) при НИЗКОЙ скорости вращения вентилятора.

Это поможет просушить конденсированную воду внутри испарителя и предотвратить образование плесени.

• В режиме предотвращения образования плесени не включайте кондиционер воздуха повторно до тех пор, пока он полностью не выключится.

Пульт дистанционного управления

Рис. 5

1. Кнопки ВКЛ/ВЫКЛ

Кондиционер включается при нажатии на эту кнопку и выключается при ее повторном нажатии.

2. Кнопка РЕЖИМ

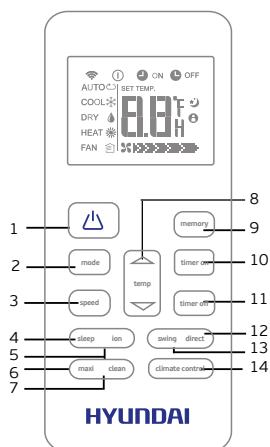
При каждом нажатии на эту кнопку выбирается режим работы в следующем порядке: АВТО - ОХЛАЖДЕНИЕ - ОСУШЕНИЕ - НАГРЕВ - ВЕНТИЛЯТОР

3. Кнопка СКОРОСТЬ

Используется для выбора 4 режимов скорости вентилятора: АВТО - НИЗКАЯ - СРЕДНЯЯ - ВЫСОКАЯ

4. Кнопка СОН

• Включение/выключение функции СОН. Может поддерживаться наиболее комфортная температура и экономиться электроэнергия. Эта функция доступна только в режиме ОХЛАЖДЕНИЕ, НАГРЕВ или АВТО.

• Для более подробной информации см. «работа режима сна» в настоящем руководстве.

5. Кнопка ИОН

Включение/выключение функции ИОН. При включении режима ИОН включается Ионизатор/Пылеуловитель (в зависимости от модели) и помогает удалять из воздуха пыльцу и примеси.



6. Кнопка МАКСИ

Включение/выключение функции Макси. Функция Макси позволяет устройству достигать предварительно заданную температуру при охлаждении или нагреве в максимально короткие сроки (если внутренний блок не поддерживает эту функцию, то при нажатии на эту кнопку соответствующая операция не выполняется.)

7. Кнопка САМООЧИСТКА

Включение/выключение функции Самоочистки.

8. Кнопка ВВЕРХ/ВНИЗ ()

- Нажмите кнопку ВВЕРХ для увеличения настройки температуры в помещении с шагом 1°C до 30°C.
- Нажмите кнопку ВНИЗ для уменьшения настройки температуры в помещении с шагом 1°C до 17°C.

9. Кнопка ПАМЯТЬ

- Используется для восстановления текущих настроек или возобновления предыдущих настроек.
- При первом подключении к сети электропитания, если нажать на кнопку ПАМЯТЬ, то устройство начнет работать в АВТО режиме, 26°C и настройкой скорости вентилятора АВТО.
- Нажмите эту кнопку при включенном пульте дистанционного управления, система автоматически вернется к предыдущим настройкам, включая режим работы, установленную температуру, уровень скорости вентилятора и функцию сна (если она включена). И передает сигналы устройству.
- При нажатии кнопки в течение более 2 секунд, система автоматически восстановит текущие настройки работы, включая режим работы, установленную температуру, уровень скорости вентилятора и функцию сна (если она включена).

10. Кнопка ТАЙМЕР ВКЛ

Нажмите эту кнопку для включения установки времени автоматического включения. При каждом нажатии время автоматического включения будет увеличиваться с шагом 30 минут. Когда время будет равно 10.0, при каждом нажатии оно будет увеличиваться с шагом 60 минут. Для отмены программы автоматического включения просто установите значение времени 0.0.

11. Кнопка ТАЙМЕР ВЫКЛ

Нажмите эту кнопку для включения установки времени автоматического выключения. При каждом нажатии время автоматического выключения будет увеличиваться с шагом 30 минут. Когда время будет равно 10.0, при каждом нажатии оно будет увеличиваться с шагом 60 минут. Для отмены программы автоматического выключения просто установите значение времени 0.0.

12. Кнопка НАПРАВЛЕНИЕ

Используется для изменения положения жалюзи и установки требуемого направления потока воздуха вверх/вниз. При каждом нажатии направление жалюзи изменяется на угол 6°.

13. Кнопка ПОВОРОТ

Используется для включения и выключения функции автоматического горизонтального поворота жалюзи.

14. Кнопка КЛИМАТ КОНТРОЛЬ

Нажмите эту кнопку для включения функции «Климат контроль», на дисплее пульта ДУ отображается действительная температура в месте его нахождения. Пульт ДУ отправляет этот сигнал кондиционеру воздуха каждые 3 минуты до тех пор, пока кнопка «Климат контроль» не будет нажата повторно. Кондиционер автоматически отключит функцию «Климат контроль», если он не получит сигнал в течение 7 минут.

Работа функции Таймера

Нажмите кнопку ТАЙМЕР ВКЛ для установки времени автоматического включения кондиционера. Нажмите на кнопку ТАЙМЕР ВЫКЛ для установки времени автоматического выключения устройства.

Для установки времени автоматического включения:

1. Нажмите кнопку ТАЙМЕР ВКЛ. Пульт ДУ покажет «ТАЙМЕР ВКЛ», на дисплее будет показана последняя установка времени автоматического включения и сигнал «Н». Теперь он готов к сбросу времени автоматического включения для НАЧАЛА работы.
2. Нажмите кнопку ТАЙМЕР ВКЛ для установки требуемого времени автоматического включения. Каждый раз при нажатии на кнопку время будет увеличиваться с шагом 30 минут от 0 до 10 часов и с шагом 60 минут от 10 до 24 часов.
3. После установки времени включения таймера отправка сигнала кондиционеру пультом ДУ будет выполнена после задержки в одну секунду. Затем, через приблизительно еще 2 секунды, сигнал «Н» исчезнет и установленная температура снова появится на ЖК-дисплее.

Для установки времени автоматического выключения:

1. Нажмите кнопку ТАЙМЕР ВЫКЛ. Пульт ДУ покажет «ТАЙМЕР ВЫКЛ», на дисплее будет показана последняя установка времени автоматического выключения и сигнал «Н». Теперь он готов к сбросу времени автоматического выключения для ЗАВЕРШЕНИЯ работы.
2. Нажмите кнопку ТАЙМЕР ВЫКЛ для установки требуемого времени автоматического выключения. Каждый раз при нажатии кнопки время будет увеличиваться с шагом 30 минут от 0 до 10 часов и с шагом 60 минут от 10 до 24 часов.
3. После установки времени выключения таймера отправка сигнала кондиционеру пультом ДУ будет выполнена после задержки в одну секунду. Затем, через приблизительно еще 2 секунды, сигнал «Н» исчезнет и установленная температура снова появится на ЖК-дисплее.



ВНИМАНИЕ!

Когда выбираете функцию таймера, пульт ДУ автоматически отправляет сигнал таймера внутреннему блоку для определенного времени. Следовательно, держите пульт ДУ в месте, в котором он сможет отправить сигнал внутреннему блоку надлежащим образом.

Действительное время работы, установленное пультом ДУ для функции таймера ограничено следующими установками: 0,5, 1,0, 1,5, 2,0, 2,5, 3,0, 3,5, 4,0, 4,5, 5,0, 5,5, 6,0, 6,5, 7,0, 7,5, 8,0, 8,5, 9,0, 9,5, 10, 11, 12, 13, 14, 15, 16, 17, 18, 19, 20, 21, 22, 23 и 24.

7. ИНДИКАТОРЫ НА ЖК ДИСПЛЕЕ







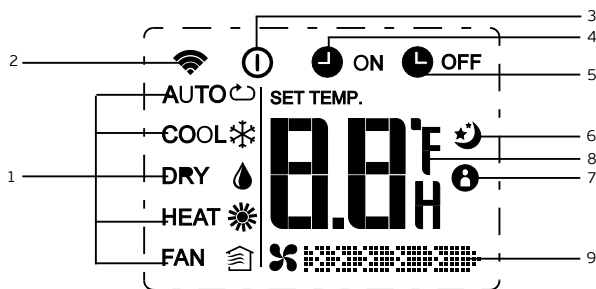

Рис. 6

1. Индикатор режима работы

Показывает текущий режим работы. Включая авто (), охлаждение (), осушение (), нагрев () (не применимо для моделей только с охлаждением), вентилятор () и обратно к авто ().

2. Индикатор передачи сигнала

Этот индикатор загорается, когда пульт ДУ передает сигналы внутреннему блоку.

3. Индикатор ВКЛ/ВЫКЛ

Этот индикатор отображается при нажатии на кнопку ВКЛ/ВЫКЛ.

Повторно нажмите на кнопку ВКЛ/ВЫКЛ для того, чтобы убрать этот индикатор.

4. Индикатор ТАЙМЕР ВКЛ

Отображается при установке времени ТАЙМЕРА ВКЛЮЧЕНИЯ.

5. Индикатор ТАЙМЕР ВЫКЛ

Отображается при установке времени ТАЙМЕРА ВЫКЛЮЧЕНИЯ

6. Индикатор СОН

Этот индикатор отображается в режиме Сон.

Повторно нажмите на кнопку СОН для того, чтобы убрать этот индикатор.



7. Индикатор КЛИМАТ КОНТРОЛЬ (на некоторых моделях)

Отображается при включении функции КЛИМАТ КОНТРОЛЬ.

8. Индикатор температуры/таймера

Показывается настройка температуры (от 17°C до 30°C). Если выбран режим ВЕНТИЛЯТОР, то настройка температуры не отображается. Если выбран режим ТАЙМЕР, то показываются настройки ВКЛ и ВЫКЛ ТАЙМЕРА

9. Индикатор скорости вентилятора

Показывает выбранную скорость вентилятора: АВТО (не отображается) и три уровня скорости вентилятора «  » (НИЗКАЯ), «  » (СРЕДНЯЯ), «  » (ВЫСОКАЯ). При работе в режиме АВТО или ОСУШЕНИЕ устанавливается скорость вентилятора АВТО

Примечание!

Все индикаторы, указанные на рисунке, представлены в целях наглядного представления. Однако во время действительной работы устройства на экране дисплея отображаются только соответствующие функциональные обозначения.



ПРИМЕР УСТАНОВКИ ТАЙМЕРА



Рис. 7

Пример:

Для включения кондиционера через 6 часов.

1. Нажмите кнопку ТАЙМЕР ВКЛ, на дисплее отобразится последняя настройка времени начала работы устройства и сигнал «H».
2. Нажмите кнопку ТАЙМЕР ВКЛ, чтобы на дисплее пульта ДУ показывалось «6.0H».
3. Подождите 3 секунды и на цифровом дисплее снова отобразится температура. Индикатор «● ON / ● OFF» продолжит отображаться, эта функция включена.

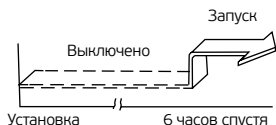
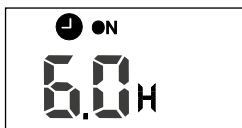

Рис. 8

Пример:

Для включения кондиционера через 10 часов.

1. Нажмите кнопку ТАЙМЕР ВЫКЛ, на дисплее отобразится последняя настройка времени завершения работы устройства и сигнал «H».
2. Нажмите кнопку ТАЙМЕР ВЫКЛ, чтобы на дисплее пульта ДУ показывалось «10H».
3. Подождите 3 секунды и на цифровом дисплее снова отобразится температура. Индикатор «● ON / ● OFF» продолжит отображаться, эта функция включена.

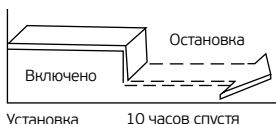
ТАЙМЕР ВКЛ (Автоматическое включение)

Функция ТАЙМЕР ВКЛ удобна, когда вы хотите, чтобы устройство автоматически включилось до вашего возвращения домой. Кондиционер автоматически включится через установленное время

ТАЙМЕР ВЫКЛ (Автоматическое выключение)

Функция ТАЙМЕР ВЫКЛ удобна, когда вы хотите, чтобы устройство автоматически выключилось после того, как вы ляжете спать. Кондиционер автоматически выключится через установленное время.



Рис. 9

Пример:

Для выключения кондиционера через 2 часа после установки и повторного включения через 10 часов после установки.

1. Нажмите кнопку ТАЙМЕР ВЫКЛ.
2. Повторно нажмите на кнопку ТАЙМЕР ВЫКЛ, чтобы на дисплее отображалось значение «2.0H».
3. Нажмите кнопку ТАЙМЕР ВКЛ.
4. Повторно нажмите кнопку ТАЙМЕР ВКЛ, чтобы на дисплее отображалось значение «10H».
5. Подождите 3 секунды и на цифровом дисплее снова отобразится температура. Индикатор «**ON** / **OFF**» продолжит отображаться, эта функция включена.

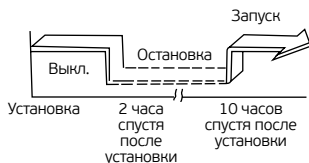
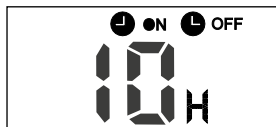
КОМБИНИРОВАННЫЙ ТАЙМЕР (Одновременная установка таймеров включения и выключения)

ТАЙМЕР ВЫКЛ -> ТАЙМЕР ВКЛ

(Включение -> Остановка -> Запуск)

Эта функция удобна, когда вы хотите, чтобы кондиционер выключился после того, как вы ляжете спать, и снова включился утром, когда вы просыпаетесь или возвращаетесь домой.



Рис. 10

Пример:

Для включения кондиционера через 2 часа после установки и выключения через 5 часов после установки.

1. Нажмите кнопку ТАЙМЕР ВКЛ.
2. Повторно нажмите на кнопку ТАЙМЕР ВКЛ, чтобы на дисплее отображалось значение «2.0H».
3. Нажмите кнопку ТАЙМЕР ВЫКЛ.
4. Повторно нажмите на кнопку ТАЙМЕР ВЫКЛ, чтобы на дисплее отображалось значение «5H».
5. Подождите 3 секунды и на цифровом дисплее снова отобразится температура. Индикатор «**ON** / **OFF**» продолжит отображаться, эта функция включена.

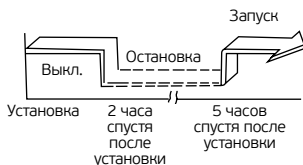
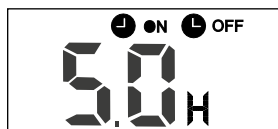
ТАЙМЕР ВКЛ - ТАЙМЕР ВЫКЛ (Выключено - Запуск - Остановка)

Эта функция удобна, когда вы хотите, чтобы кондиционер включился перед тем, как вы проснетесь, и выключился после того, как вы уйдете из дома.

8. УХОД И ОБСЛУЖИВАНИЕ

Рабочая температура

Режимы/ Температура	Охлаждение	Обогрев	Осушение
Комнатная температура	17°C~32°C (62°F~90°F)	0°C~30°C (62°F~86°F)	10°C~32°C / 50°F~90°F (модели <21000Btu/h)
			17°C~32°C / 62°F~90°F (модели ≥21000Btu/h)
Наружняя температура	18°C~43°C (64°F~109°F)	-7°C~24°C (20°F~76°F)	11°C~43°C / 52°F~109°F (модели <21000Btu/h)
			18°C~43°C / 64°F~109°F (модели ≥21000Btu/h)

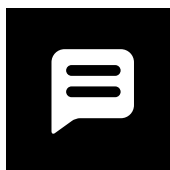

ПРИМЕЧАНИЕ:

Относительная влажность помещения менее 80%. Если кондиционер воздуха работает при значении, превышающем эту величину, то на поверхности кондиционера может образовываться конденсат. Пожалуйста, установите максимальный угол вертикальной вентиляционной решетки (вертикально по отношению к полу), и установите режим ВЫСОКИХ оборотов вентилятора. Использование кондиционера за пределами этих температур может привести к негарантийной неисправности



Ручной режим работы

Устройства оборудованы переключателем для ручного переключения. Доступ к нему можно получить, открыв переднюю панель. Переключатель используется для ручного режима работы в случае выхода из строя пульта ДУ или необходимости в его обслуживании.



Рис. 11

- Возьмите панель по бокам и поднимите переднюю панель вверх под углом, пока она не будет зафиксирована, при этом вы услышите щелчок.
- Как только вы нажмете на кнопку ручного режима работы, режим работы переключится в следующем порядке: АВТО, ОХЛАЖДЕНИЕ, ВЫКЛЮЧЕНО. Будет установлена температура 24°C/76°F и Автоматический режим работы вентилятора
- После этого плотно закройте панель в исходном положении.

ПРЕДУПРЕЖДЕНИЕ:

Этот переключатель используется только для испытаний. Вам его лучше не использовать. Для возобновления работы с пульта ДУ, используйте непосредственно его.

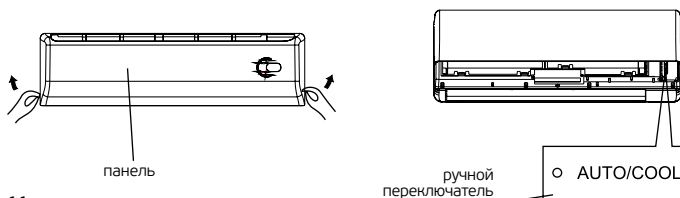
Управление направлением воздушного потока

Отрегулируйте направление воздушного потока надлежащим образом, в противном случае он может вызвать чувство дискомфорта или даже неравномерные температуры в помещении.

Отрегулируйте вертикальную жалюзи вручную.



Рис. 12

Установка вертикального направления воздушного потока (Вверх--Вниз)

Выполните это действие при включенном устройстве.

Используйте пульт ДУ для регулирования направления воздушного потока. Горизонтальная жалюзи может двигаться с шагом 6° при каждом нажатии, или автоматически вращаться вверх и вниз.

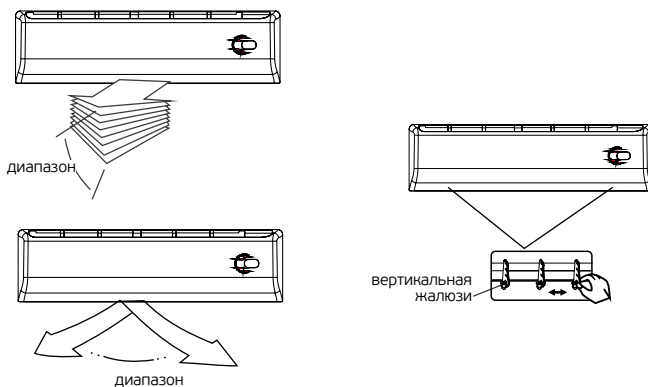
Установка горизонтального направления воздушного потока (влево--вправо)

- Вручную переместите вертикальную жалюзи в требуемом направлении для регулирования потока воздуха.

**ВНИМАНИЕ!**

Перед регулировкой вертикальной жалюзи необходимо отключить электропитание.

- В некоторых моделях вертикальную жалюзи можно регулировать при помощи пульта ДУ.



ПРИМЕЧАНИЕ:

Наилучшие условия работы (может повлиять на энергоэффективность, если не устанавливается при этих условиях):

- Наилучший угол жалюзи – угол по умолчанию в режиме охлаждения.
- Наилучший способ установки угла жалюзи в режиме обогрева: дать устройству поработать в течение 5 минут, а затем установить угол решетки по умолчанию режима охлаждения при помощи пульта ДУ.

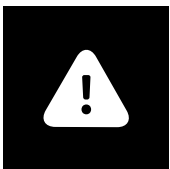

ВНИМАНИЕ!

- Не используйте кондиционер воздуха продолжительное время при потоке воздуха, направленном вниз, в режиме охлаждения или удаления влаги. В противном случае на поверхности горизонтальной решетки может появиться конденсат, что приведет к попаданию влаги на пол или мебель.
- При включении кондиционера воздуха сразу после его остановки, горизонтальная жалюзи может не двигаться в течение приблизительно 10 секунд.
- Не следует устанавливать слишком маленький угол открытия горизонтальной жалюзи, поскольку может пострадать эффективность режимов ОХЛАЖДЕНИЯ или ОБОГРЕВА в виду ограниченной зоны потока воздуха.
- Не перемещайте горизонтальную жалюзи вручную, в противном случае она будет несинхронизирована. Пожалуйста, прекратите эксплуатацию, на несколько секунд выньте вилку шнура питания из розетки, после чего повторно включите кондиционер воздуха.



Принцип работы кондиционера воздуха



Рис. 13

АВТОМАТИЧЕСКИЙ режим работы

- Когда вы переводите кондиционер воздуха в автоматический режим работы, он автоматически выберет охлаждение, обогрев (только для моделей с охлаждением/обогревом) или работу только с включенным вентилятором в зависимости от температуры, которую вы выбрали, и температуры в помещении.
- Кондиционер воздуха будет автоматически поддерживать температуру в помещении на заданном вами уровне.
- Если автоматический режим приносит дискомфорт, то вы можете вручную выбрать требуемые условия.

Режим СОН

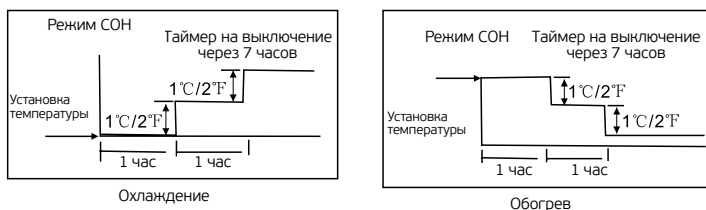
Когда вы нажмете кнопку СОН на пульте ДУ во время работы в режиме охлаждения, обогрева (только для моделей с охлаждением/обогревом) или автоматическом режиме, кондиционер воздуха автоматически увеличит (охлаждение) или уменьшит (обогрев) на 1°C/2°F в час в течение первых 2 часов, затем будет поддерживать температуру в течение следующих 5 часов, после чего выключится. Эта функция позволяет экономить электроэнергию и поддерживать комфортные условия при работе ночью.

Режим ОСУШЕНИЕ

Во время осушения температура регулируется путем повторения включения и выключения режима охлаждения или режима работы только с включенным вентилятором. Скорость вентилятора – НИЗКАЯ

Оптимальный режим работы

Для достижения оптимальной эффективности работы, пожалуйста, примите к сведению следующую информацию:

- Правильно отрегулируйте направление потока воздуха таким образом, чтобы он не был направлен на людей.
- Отрегулируйте температуру для достижения наивысшего комфортного уровня. Не устанавливайте чрезмерные уровни температуры.
- Закройте двери и окна при работе в режимах ОХЛАЖДЕНИЯ или ОБОГРЕВА, в противном случае может снизиться эффективность работы устройства.
- Используйте кнопку ТАЙМЕР ВКЛ на пульте ДУ для выбора требуемого времени включения вашего кондиционера воздуха.
- Не располагайте какие-либо предметы рядом с воздухозаборником или воздуховыпускной жалюзи, поскольку может снизиться эффективность кондиционера воздуха и он перестанет работать.
- Периодически чистите воздушный фильтр, в противном случае может снизиться эффективность охлаждения или обогрева.
- Не используйте устройство с закрытой горизонтальной жалюзи.

Уход и обслуживание

Перед проведением обслуживания

Перед чисткой выключите систему. Для очистки используйте мягкую, сухую тряпку. Не использовать отбеливатель или абразивные вещества.



ПРИМЕЧАНИЕ:

Электропитание должно быть отключено перед очисткой внутреннего блока.



ВНИМАНИЕ!

- Если внутренний блок очень грязный, то для его чистки можно использовать тряпку, смоченную в холодной воде. Затем необходимо вытереть его сухой тряпкой.
- Не используйте химически обработанную ткань или тряпку для чистки устройства.
- Не используйте бензин, разбавитель, полировочный порошок или аналогичные растворители для чистки. Они могут вызвать образование трещин на пластиковой поверхности или ее деформацию.
- Никогда не используйте воду горячее 40°C/104°F для чистки передней панели, это может вызвать деформацию или потерю цвета.



Рис. 14

Чистка воздушного фильтра и дезодорирующего фильтра

Засоренный воздушный фильтр снижает эффективность охлаждения данного устройства. Пожалуйста, чистите фильтр каждые 2 недели.

1. Поднимите панель внутреннего блока на такой угол, пока она не остановится с щелчком.
2. Возьмитесь за ручку воздушного фильтра и слегка приподнимите его для того, чтобы достать его из держателя фильтра, затем сдвиньте вниз.
3. Удалите ВОЗДУШНЫЙ ФИЛЬТР из внутреннего блока.
 - Чистите ВОЗДУШНЫЙ ФИЛЬТР каждые две недели.
 - Чистите ВОЗДУШНЫЙ ФИЛЬТР пылесосом или водой, затем просушите его в прохладном месте.
4. Удалите Дезодорирующий фильтр из его опорной рамки (на некоторых моделях).

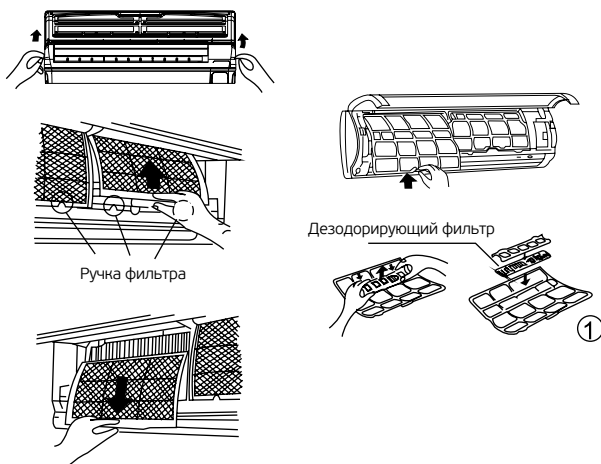
Опциональный фильтр включает: Плазменный пылеуловитель / Фильтр с ионами серебра / Био фильтр/ Фильтр с Витамином С / фильтр воздушной очистки ЗМ и т.д. Способы снятия и установки слегка отличаются, см. рисунки слева, отмеченные цифрами и .

 - Чистите дезодорирующий фильтр, по крайней мере, раз в месяц, и заменяйте его каждые 4-5 месяцев.
 - Чистите его пылесосом, затем просушите в прохладном месте.
5. Установите дезодорирующий фильтр обратно на свое место.
6. Вставьте верхнюю часть воздушного фильтра обратно в устройство, позаботившись о том, чтобы левый и правый края точно совпадали и поместите фильтр на свое место.

RU

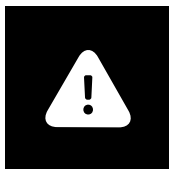

ВНИМАНИЕ!

Не прикасайтесь к Плазменному пылеуловителю в течение 10 минут после открытия передней панели, это может привести к удару электрическим током

Замена воздушного фильтра и дезодорирующего фильтра

1. Снимите воздушный фильтр.
2. Снимите дезодорирующий фильтр.
3. Вставьте новый дезодорирующий фильтр.
4. Переустановите воздушный фильтр и плотно закройте переднюю панель.



Рис. 15

Подготовка к длительному периоду бездействия

Если вы планируете не использовать устройство в течение длительного времени, выполните следующие действия:

- (1) Очистите внутренний блок и фильтры.
- (2) Дайте поработать вентилятору в течение половины дня для просушки внутренней части устройства.
- (3) Выключите кондиционер воздуха и выньте вилку из розетки.
- (4) Достаньте аккумуляторы из пульта ДУ.

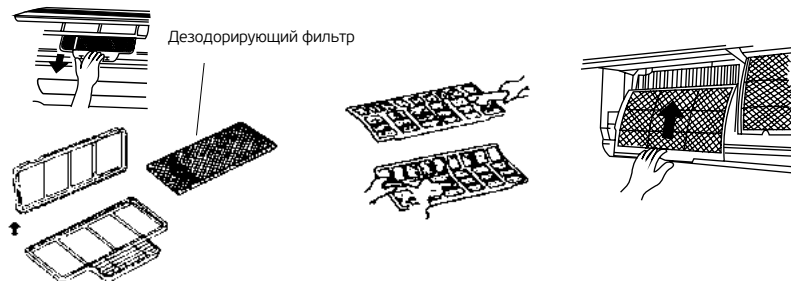
Внешний блок требует периодического обслуживания и чистки. Не пытайтесь выполнить эту работу самостоятельно. Свяжитесь с вашим дилером или обслуживающей компанией.

Проверка перед началом использования

- Проверьте, не повреждена или не отключена ли проводка.
- Очистите внутренний блок и фильтры.
- Проверьте, установлен ли воздушный фильтр.
- Проверьте, не засорилась ли воздуховыпускная решетка или воздухозаборник после длительного простоя кондиционера воздуха.

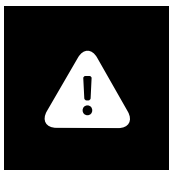
**ВНИМАНИЕ!**

- Не прикасайтесь к металлическим деталям устройства при снятии фильтра. При обращении с острыми металлическими гранями можно получить травму.
- Не используйте воду для очистки внутренней части кондиционера воздуха. Воздействие воды может разрушить изоляцию и привести к возможному удару электрическим током.
- Во время чистки устройства, сначала убедитесь, что выключено электропитание.
- Не промывайте воздушный фильтр горячей водой выше 40°C/104°F. Полностью стряхните с него влагу и просушите в тени. Не подвергайте воздействию прямых солнечных лучей, может произойти усадка.

**Нормальное функционирование кондиционера воздуха**

В ходе нормального функционирования могут произойти следующие события.

1. Защита кондиционера воздуха

Защита компрессора. После остановки компрессор не может повторно включиться в течение 3-4 минут.

Защита от использования холодного воздуха (только в моделях с охлаждением и нагревом)

- Устройство должно работать в режиме ОБОГРЕВ, когда теплообменник внутреннего блока находится в одной из следующих трех ситуаций и заданная температура не была достигнута.
 - А) Когда обогрев только начался.
 - Б) Размораживание.
 - В) Низкотемпературный обогрев.
- При размораживании останавливается вентилятор внутреннего и внешнего блоков (только в моделях с охлаждением и нагревом).

Размораживание (только в моделях с охлаждением и нагревом)

- На внешнем блоке может образовываться наледь во время цикла нагрева при низкой наружной температуре и высокой влажности, приводя к пониженной эффективности нагрева кондиционера воздуха.
- В этой ситуации кондиционер воздуха прекратит нагрев и автоматически запустит

размораживание.

- Время разморозки может колебаться от 4 до 10 минут в зависимости от наружной температуры и количества образованной наледи на внешнем блоке.

2. Белая дымка, идущая от внутреннего блока

- Белая дымка может образовываться из-за большого температурного перепада между воздухозаборником и воздуховыпускной решеткой в режиме охлаждения внутри помещения с высокой относительной влажностью.
- Белая дымка может образовываться из-за влаги, образующейся в результате процесса размораживания, когда кондиционер воздуха повторно включается в режиме ОБОГРЕВА после размораживания.

3. Низкий шум кондиционера воздуха

- Вы можете услышать тихий шипящий звук во время работы компрессора или сразу после его выключения. Это звук текущего или останавливающегося хладагента.
- Вы также можете услышать тихий «скрипящий» звук во время работы компрессора или сразу после его выключения. Он вызван тепловым расширением и холодной усадкой пластиковых деталей устройства при изменении температуры.
- Шум может идти от жалюзи, возвращающейся в исходное положение при включении питания.

4. Из внутреннего блока выдувается пыль

Это нормальная ситуация в случае длительного простоя кондиционера воздуха или во время первого использования устройства

5. От внутреннего блока распространяется специфический запах

Это вызвано тем, что внутренний блок источает запахи, распространяющиеся от строительных материалов, мебели или дыма. Необходимо сервисное обслуживание.

6. Кондиционер воздуха переключается из режима Охлаждения или Обогрева в режим работы только с включенным вентилятором (только в моделях с охлаждением и нагревом)

Когда температура в помещении достигает температуры, установленной в кондиционере воздуха, автоматически выключается компрессор, и кондиционер переключается в режим работы только с включенным вентилятором. Компрессор снова включится, когда температура в помещении поднимется в режиме Охлаждения или снизится в режиме Обогрева до установленного уровня (только в моделях с охлаждением и нагревом).

7. Кондиционер воздуха работает с включенной функцией предотвращения образования плесени (милдью) после выключения устройства

При выключении устройства в режиме ОХЛАЖДЕНИЯ (АВТОМАТИЧЕСКОГО ОХЛАЖДЕНИЯ, ПРИНУДИТЕЛЬНОГО ОХЛАЖДЕНИЯ) и ОСУШЕНИЯ, кондиционер воздуха будет работать с включенной функцией предотвращения образования плесени (милдью) в течение приблизительно 10 минут, затем устройство остановится и автоматически выключится.

8. Капающая вода может появляться на поверхности внутреннего блока в режиме охлаждения при высокой относительной влажности (относительная влажность выше 80%). Переведите горизонтальную вентиляционную решетку в максимально открытое положение и выберите ВЫСОКУЮ скорость вращения вентилятора.

9. Режим ОБОГРЕВ (только в моделях с охлаждением и нагревом)

- Кондиционер воздуха притягивает тепло от внешнего блока и высвобождает его через внутренний блок во время нагрева. При падении наружной температуры, соответствующим образом снижается тепло, притягиваемое кондиционером воздуха. В то же время, тепловая нагрузка кондиционера воздуха возрастает из-за большой разницы между температурой внутри и снаружи помещения. Если кондиционер воздуха не может обеспечить комфортную температуру, мы предлагаем использовать дополнительный нагревательный прибор.

10. Функция автоматического повторного запуска

- Нарушение энергоснабжения во время работы приведет к полной остановке устройства.
- В случае устройства без функции Автоматического повторного запуска, при возобновлении электропитания, на внутреннем блоке начнет мигать индикатор РАБОТЫ. Для повторного запуска нажмите на кнопку ВКЛ/ВЫКЛ на пульте ДУ. В случае устройства с функцией Автоматического повторного запуска, при возобновлении электропитания, устройство автоматически запустится со всеми предыдущими настройками, сохраненными в памяти.
- В случае некоторых моделей, устройство специально спроектировано с функцией Автоматического повторного запуска для открытия горизонтальной жалюзи. Нарушение энергоснабжения во время работы или нажатие на кнопку ВКЛ/ВЫКЛ на пульте ДУ приведет к полной остановке устройства. При возобновлении электропитания или повторном нажатии на кнопку ВКЛ/ВЫКЛ на пульте ДУ, устройство автоматически запустится со всеми предыдущими настройками, включая открытие горизонтальной жалюзи, сохраненными в памяти. Поэтому мы настоятельно рекомендуем не устанавливать слишком маленький угол открытия горизонтальной жалюзи в случае, если образуется конденсированная вода и капает из горизонтальной жалюзи. Нажмите на кнопку АВТО/ОХЛАЖДЕНИЕ под передней панелью, после чего будет восстановлен стандартный угол открытия горизонтальной жалюзи в случае образования воды на жалюзи.

11. Дисплей для отображения специальных функций

- На дисплее специальные функции отображаются следующим образом (только для некоторых моделей):
- В течение трех секунд отображается « **ON** » при включении функций: Таймер ВКЛЮЧЕНИЯ, Освежитель, Поворот, Турбо или Тихий режим.
- В течение трех секунд отображается « **OFF** » при установке Таймера ВЫКЛЮЧЕНИЯ.
- В течение трех секунд отображается « **OFF** » при выключении функций: Освежитель, Поворот, Турбо или Тихий режим.
- Отображается « **dF** » при размораживании.
- Отображается « **cF** » при включении функции защиты от использования холодного воздуха в режиме нагрева.
- Отображается « **Sc** » в режиме самоочистки (если применимо).
- Отображается « **Fp** » в режиме нагрева ниже 8°C (если применимо).



48.

HYUNDAI

Электрический кондиционер воздуха (сплит-система)

УВАЖАЕМЫЙ ПОКУПАТЕЛЬ!

Мы всегда рады предложить Вашему вниманию удобные пользовательские сервисы и продукты, нацеленные на то, чтобы сделать использование и обслуживание техники Hyundai еще более комфортным и удобным.

Именно поэтому мы рекомендуем Вам воспользоваться услугами специализированного портала www.btpart.ru, с помощью которого Вы можете заказать и оформить доставку всех необходимых расходных материалов и запчастей в течение гарантированного срока.

Всю дополнительную информацию о работе портала Вы можете найти на сайте www.hyundai-hvac.com

RU

Электрический кондиционер воздуха (сплит-система)

HYUNDAI

| 49.



HYUNDAI



Гарантийный талон

Территория действия:
Российская Федерация

Уважаемый покупатель! Обратите особое внимание на стр. 58

Действителен с Января 2014 года

Гарантийные обязательства



ВНИМАНИЕ!

Гарантийное обслуживание и ремонт электрического кондиционера воздуха Hyundai с соблюдением требований и норм Изготовителя (Hyundai) производятся на территории РФ только в авторизованных сервисных центрах Изготовителя или мастерских, уполномоченных производителем и работающих с ним на основании договора. Срок проведения экспертизы и гарантийного ремонта - не более 45 дней с момента приемки дефектного изделия авторизованным сервисным центром Hyundai.

Если при эксплуатации изделия Вы столкнулись с неполадками в его работе, которые Вы не можете устранить самостоятельно в строгом соответствии с Руководством по эксплуатации изделия, обратитесь к региональному представителю Изготовителя в России или в региональный авторизованный сервисный центр Hyundai, уточнив адрес у продавца. Полный перечень сервисных центров указан на сайте: www.hyundai-hvac.com или приложен отдельным списком в комплекте с изделием.

Вы можете обратиться в уполномоченную сервисную службу Изготовителя по телефону: **+7 (495) 627-5285**, либо по телефонам, указанным на сайте: www.hyundai-hvac.com, или отправить сообщение по электронному адресу: **service@hc-hvac.ru**

Если отсутствие надлежащим образом заполненного гарантийного талона на изделие или отсутствие чека с указанием изделия не позволяет идентифицировать изделие и факт его продажи на территории РФ, то Изготовитель вправе отказать в гарантийном обслуживании изделия.

При невозможности определить дату продажи изделия, гарантийный срок исчисляется с даты его производства.

Дата производства изделия определяется по реестру Изготовителя в соответствии с серийным номером изделия.

Официальный срок службы электрического кондиционера воздуха Hyundai, установленный изготовителем, составляет 10 лет, со дня передачи изделия потребителю.

Указанный срок службы действителен только при условии соблюдения правил эксплуатации и правильного ухода за изделием.

Во избежание недоразумений убедительно просим Вас внимательно изучить Руководство по эксплуатации изделия и условия гарантийных обязательств, проверить правильность заполнения бланка гарантийного талона. Согласно требованиям Изготовителя, гарантийный талон действителен только при наличии четко и правильно указанных данных: модели, серийного номера изделия, даты покупки, данных фирмы-продавца, подписи покупателя. Соответствующие данные также должны быть указаны продавцом на отрывных талонах. В гарантийном талоне обязательным является указание даты запуска изделия в эксплуатацию и штамп уполномоченной организации, произведшей запуск в эксплуатацию. При проведении планового профилактического обслуживания изделия специалист сервисного центра должен заполнить соответствующую часть гарантийного талона, поставить подпись и печать сервисного центра. Модель и серийный номер изделия (на маркировочной (идентификационной) наклейке Изготовителя на изделии (ID) должны соответствовать указанным в гарантийном талоне продавцом. При нарушении этих условий, а также в случае, когда данные, указанные в гарантийном талоне, изменены или стерты, талон может быть признан недействительным.





ВНИМАНИЕ!

Производитель рекомендует приобретать приборы Hyundai только у авторизованных продавцов.

Данным гарантийным талоном Изготовитель подтверждает принятие на себя обязательств по удовлетворению законных требований потребителей в случае обнаружения недостатков изделия, возникших по вине Изготовителя в течение установленного гарантийного срока.

Гарантийный срок для кондиционера воздуха Hyundai, установленный изготовителем, составляет 2 года, со дня передачи изделия потребителю.

Увеличенный гарантийный срок*

Увеличенный гарантийный срок для компрессора кондиционера воздуха Hyundai составляет 3 года*, со дня передачи изделия потребителю.

Гарантийный срок действителен для изделий, произведенных начиная с 01.01.2015 и имеющих ID установленной формы (см. рис. 1):



Рис. 1

Гарантийные обязательства дополняют и уточняют оговоренные законом обязательства, предполагающие соглашение сторон либо договор; выдаются Изготовителем в дополнение к законным правам потребителей и ни в коей мере их не ограничивают. Гарантия Изготовителя действительна только на территории РФ на изделия, купленные на территории РФ и изготовленные для РФ.

* - увеличенный гарантийный срок на отдельные компоненты и узлы изделий действует только при условии регулярного проведения профилактического обслуживания изделия специалистами авторизованного сервисного центра. После каждого обслуживания в гарантийном талоне должны проставляться печати сервисного центра, подтверждающие факт прохождения обслуживания. Если пользователь пропускает хотя бы одно обслуживание, то увеличенный гарантийный срок на указанный компонент перестает действовать, и гарантийный срок остается стандартным, как на весь прибор в целом. Перечень профилактических работ, а также примерные сроки прохождения периодического обслуживания, указаны в таблице 1.

Изготовитель оставляет за собой право:

- отказать в гарантийном сервисном обслуживании изделия в случае несоблюдения изложенных ниже условий (см. «Досрочное прекращение гарантийного обслуживания»);
- самостоятельно инициировать независимую экспертизу для выяснения обстоятельств, приведших к выходу прибора из строя;
- сравнивать предоставленную маркировочную (идентификационную) наклейку изделия (ID) с данными реестров производства для проверки соответствия серийного номера изделия уникальным производственным номерам реестров.
- предоставлять дополнительную гарантию; информация об условиях дополнительной гарантии содержится на сайте www.hyundai-hvac.com.



Просим Вас хранить Гарантийный талон в течение всего гарантийного срока, установленного Изготовителем на приобретенное Вами изделие.

При покупке изделия требуйте от продавца проверку его комплектности и отсутствия механических повреждений в Вашем присутствии, а также правильного и четкого заполнения данного гарантийного талона. Претензии по некомплектности и выявленным механическим повреждениям после продажи изделия не принимаются.



Установка, подключение и запуск в эксплуатацию данного изделия допускается исключительно специалистами и организациями, имеющими лицензии или соответствующие разрешения (допуски) на данный вид деятельности, либо специалистами и организациями, авторизованными для монтажа и/или обслуживания данного вида техники.

О необходимости проведения тех или иных монтажных и/или сервисных работ специализированными организациями Вы можете узнать, внимательно ознакомившись с Руководством по эксплуатации на приобретенное Вами изделие.

Для монтажа приобретенного оборудования Вы можете воспользоваться платной услугой специалистов авторизованных сервисных центров Hyundai, которые проведут все необходимые работы для длительного и безопасного использования приобретенного Вами изделия.

Вы можете также воспользоваться услугами любых других квалифицированных специалистов, однако, в этом случае, если изделие вышло из строя вследствие неправильной установки и подключения, Вы теряете право на бесплатное гарантийное обслуживание.

Досрочное прекращение гарантийного обслуживания.

Все условия гарантийного обслуживания регулируются Законодательством РФ и Законом РФ «О защите прав потребителей». В частности, отказ в бесплатном гарантийном обслуживании изделия может быть вызван:

- нарушением при оформлении гарантийного талона при продаже изделия;
- отсутствием товарного или кассового чека о продаже изделия или невозможностью определить продавца изделия;
- наличием следов механических повреждений, возникших после передачи изделия потребителю и явившихся возможной причиной возникновения дефекта;
- наличием повреждений, вызванных несоответствием стандартам параметров питающих сетей и других подобных внешних факторов, а также вызванных использованием нестандартных, неоригинальных (или некачественных) аксессуаров, принадлежностей, запасных частей, элементов и т.д.;
- нарушением правил Руководства по эксплуатации данного изделия;
- наличием следов несанкционированного вскрытия и/или ремонта изделия (за исключением случаев, предусмотренных Руководством по эксплуатации), повлекших за собой отказ в работе изделия;
- дефектом или отказом системы или ее части, где изделие использовалось как часть системы и это могло привести к дефекту или отказу изделия.

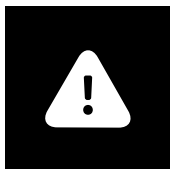

ВНИМАНИЕ!

Если в результате экспертизы/диагностики изделия установлено, что его недостатки возникли вследствие обстоятельств, за которые не отвечает продавец (изготовитель), либо недостатки в товаре отсутствуют, Потребитель обязан возместить продавцу (изготовителю или уполномоченной изготовителем организации) расходы на проведение экспертизы (диагностики), а также связанные с ее проведением расходы на хранение и транспортировку товара) в соответствии с Законом РФ «О защите прав потребителей» № 171-ФЗ в ред. от 21.12.2004 ст. 18 п.5.

Гарантийные обязательства не распространяются на перечисленные ниже части и принадлежности изделия, если их замена не связана с разборкой самого изделия или их замена требуется при профилактическом обслуживании:

- монтажные приспособления, инструмент и документацию, прилагаемую к изделию;
- расходные части изделия, подразумевающие периодическую замену за счет потребителя (фильтрующие элементы, элементы питания и др.);
- части и узлы изделия, неисправность которых связана с естественным износом в процессе эксплуатации (фильтрующие элементы, втулки, подшипники и т.д.);
- материалы, наклеенные на изделие, имеющие рекламное или информационное назначение, за исключением маркировочной (идентификационной) наклейки Изготовителя (ID).



ВНИМАНИЕ!

Если маркировочная (идентификационная) наклейка на изделие Hyundai (ID) закреплена на изделии не плотно и существует риск ее утери, то вклейте ее в гарантийный талон на последней странице.

Изготовитель не несет гарантийных обязательств за изделие в следующих случаях:

- если изделие использовалось в иных целях, не соответствующих его прямому назначению в соответствии с Руководством по эксплуатации;
- если на изделии отсутствует маркировочная (идентификационная) табличка Изготовителя (ID);
- если изделие имеет следы несанкционированного вскрытия, не предусмотренного Руководством по эксплуатации, и попыток неквалифицированного ремонта;
- если дефект вызван изменением/нарушением конструкции или схемы изделия, не предусмотренным Изготовителем;
- если обнаружены повреждения, вызванные попаданием внутрь изделия посторонних предметов, веществ, жидкостей, насекомых, скоплением большого количества пыли;
- если обнаружены повреждения, вызванные подключением к сетям с недопустимыми параметрами;
- если дефект вызван действием непреодолимых сил, несчастными случаями, умышленными или неосторожными действиями потребителя или третьих лиц;
- если нарушены требования Изготовителя по проведению обязательных для сохранения гарантии и продления срока службы профилактических работ, описанных в Руководстве по эксплуатации;
- неправильного хранения (консервации / разборки-сборки на период хранения) изделия;
- если монтаж и использование изделия производится без разрешительной документации исполнительных органов власти субъектов РФ там, где подобная документация требуется в соответствии с требованиями законодательства РФ (в т.ч. Жилищного Кодекса РФ);
- если покупатель самостоятельно без учета рекомендаций Изготовителя и продавца купил кондиционер надлежащего качества и установил в помещении, для которого изделие не подходит по своим техническим характеристикам;
- некачественного монтажа неавторизованной организацией/частными лицами, если не была правильно проведена вакуумация трубопроводов, была проведена заправка недостаточного количества хладагента или допущены другие ошибки при монтаже (перегиб трубопроводов, негоризонтальное расположение блоков, нарушение допустимых перепадов высот установки между блоками и т.д.);
- эксплуатации изделия в недопустимых условиях и с нарушением режимов работы, прописанных в Руководстве по эксплуатации (например, использование вне рабочего температурного диапазона, указанного в технических характеристиках);
- если неисправность была вызвана нарушением сроков периодического обслуживания изделия;
- если неисправность была вызвана сильными загрязнениями фильтров и/или испарителя/конденсатора пылью, листвой, насекомыми и другими предметами.



Изготовитель снимает с себя любую ответственность за возможный вред, прямо и или косвенно нанесенный продукцией Hyundai людям, домашним животным, и имуществу, в случаях, если это произошло в результате несоблюдения правил и условий эксплуатации или вследствие неквалифицированной установки (профилактики, обслуживания, ремонта) изделия, умышленных или неосторожных действий потребителя или третьих лиц.

Рекомендуемые профилактические работы для увеличения срока гарантии на компрессор кондиционера, а также для выполнения условия долговременной работы кондиционера, в рамках заявленного срока службы и более.

Таблица 1.

Наименование рекомендуемых профилактических работ	Для бытовых помещений		Для офисных помещений		Для торговых помещений	
	Рекомендуемый интервал	Рекомендуемые сроки	Рекомендуемый интервал	Рекомендуемые сроки	Рекомендуемый интервал	Рекомендуемые сроки
Чистка теплообменников внешнего и внутреннего блоков						
Мойка ванны для сбора конденсата		Июль		Май, август		Май, июль, сентябрь
Продувка трубопровода конденсата	Не реже 1-го раза в год		Не реже 2-х раз в год		Не реже 3-х раз в год	
Общая проверка системы						
Дозаправка (при необходимости)						
Чистка крыльчатки вентилятора внутреннего блока						

**ВНИМАНИЕ!**

Пожалуйста, потребуйте от продавца полностью, четко и правильно заполнить бланк Гарантийного талона.

**ВНИМАНИЕ!**

Техническое (профилактическое) обслуживание изделия не входит в гарантийные обязательства изготовителя и продавца и является дополнительной платной услугой.

Для ряда территорий могут действовать исключительные правила гарантии, увеличивающие срок на изделие или компоненты. Такие правила устанавливаются только по распоряжению Производителя официальным письмом Производителя.

**ВНИМАНИЕ!**

Срок проведения экспертизы и гарантийного ремонта - не более 45 дней с момента приемки дефектного изделия авторизованным сервисным центром Hyundai.

**ВНИМАНИЕ!**

Большинство приборов торговой марки Hyundai требуют профессиональных консультаций со специалистами соответствующей квалификации в процессе подбора, а также при вводе их в эксплуатацию. Производитель рекомендует приобретать приборы Hyundai только у авторизованных им продавцов. В предоставлении дополнительной гарантии может быть отказано, если прибор Hyundai был приобретен у продавцов, указанных в соответствующем разделе на сайте www.hyundai-hvac.com, не исполняющих полностью или частично требований производителя к правилам обслуживания покупателей, а также требований производителя к предоставлению стандартных условий приобретения приборов Hyundai.

Покупатель информирован о том, что он не вправе требовать возврата или обмена купленного изделия в порядке статьи 25 Закона «О защите прав потребителей» и статьи 502 Гражданского Кодекса РФ в соответствии с п.11 «Перечня непродовольственных товаров надлежащего качества, не подлежащих возврату или обмену на аналогичный товар другого размера, формы, габарита, фасона, расцветки или комплектации» Постановления Правительства РФ от 19.01.1998 г. №55.

Подписывая данный гарантийный талон, Покупатель признает, что он:

1. Проверил заполнение информации на всех страницах.
2. Получил Руководство по эксплуатации на изделие на русском языке.
3. Владеет всей необходимой информацией о приобретенном изделии и его потребительских свойствах, характеристиках в соответствии со статьей 10 Закона РФ «О защите прав потребителей».
4. Ознакомлен и полностью согласен с условиями и ограничениями гарантийного обслуживания, а также с условиями установки / подключения / сервисного обслуживания / эксплуатации приобретенного изделия.
5. Не имеет претензий к внешнему виду / комплектности / работоспособности (если прибор проверялся в его присутствии при продаже) приобретенного изделия.

RU

Подпись покупателя (с расшифровкой)

_____ / _____

Дата

Бланк гарантийного талона

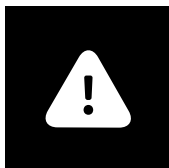

ВНИМАНИЕ!

Пожалуйста, потребуйте от продавца полностью заполнить бланк гарантийного талона и отрывные талоны.

Заполняется фирмой-продавцом

Изделие
Модель
Серийный номер
Дата продажи
Фирма-продавец
Адрес фирмы-продавца
Телефон фирмы-продавца

HYUNDAI

Печать
фирмы-
продавца



Без подписи покупателя на странице 58 гарантийный талон является недействительным.

Заполняется установщиком

Сведения об установке изделия

Фирма-установщик
Номер сертификата
Дата установки
Мастер

HYUNDAI

Печать
фирмы
-установщика

Заполняется сервисным центром

«А»

Дата приема

Дата выдачи

Особые отметки

Печать
сервисного
центра

«Б»

Дата приема

Дата выдачи

Особые отметки

Печать
сервисного
центра



«В»

Дата приема

Дата выдачи

Особые отметки

Печать
сервисного
центра

«Г»

Дата приема

Дата выдачи

Особые отметки

Печать
сервисного
центра

Дата приема	
Дата выдачи	
Особые отметки	
Номер заказа-наряда	
Проявление дефекта	
Мастер	Печать сервисного центра
Код неисправности	
Заполняется сервисным центром		

Дата приема	
Дата выдачи	
Особые отметки	
Номер заказа-наряда	
Проявление дефекта	
Мастер	Печать сервисного центра
Код неисправности	
Заполняется сервисным центром		



Дата приема	
Дата выдачи	
Особые отметки	
Номер заказа-наряда	
Проявление дефекта	
Мастер	Печать сервисного центра
Код неисправности	
Заполняется сервисным центром		

Дата приема	
Дата выдачи	
Особые отметки	
Номер заказа-наряда	
Проявление дефекта	
Мастер	Печать сервисного центра
Код неисправности	
Заполняется сервисным центром		

Отрывной талон «А»

Изделие	HYUNDAI
Модель	
Серийный номер	
Дата продажи	
Фирма-продавец	Печать фирмы- продавца
Заполняется фирмой-продавцом		

Отрывной талон «Б»

Изделие	HYUNDAI
Модель	
Серийный номер	
Дата продажи	
Фирма-продавец	Печать фирмы- продавца
Заполняется фирмой-продавцом		

RU

Отрывной талон «В»

Изделие	HYUNDAI
Модель	
Серийный номер	
Дата продажи	
Фирма-продавец	Печать фирмы- продавца
Заполняется фирмой-продавцом		

Отрывной талон «Г»

Изделие	HYUNDAI
Модель	
Серийный номер	
Дата продажи	
Фирма-продавец	Печать фирмы- продавца
Заполняется фирмой-продавцом		

Страна	Наименование сервисного центра	Код города	Телефон	Фактический адрес, электронный адрес	Примечание
Россия	ООО «Авангард Холго»	(495)	710-71-72, 627-52-85	г. Москва, Ленинградское ш., д. 57, корп.12, 2 этаж service@hc-hvac.ru	Единая сервисно-информационная служба на территории России.
Казахстан				kz.service@hyundai-hvac.com	
Белорусия				by.service@hyundai-hvac.com	



Вниманию покупателей!

Список сервисных центров Hyundai может быть дополнен или изменен без специального предварительного уведомления. Информация регулярно обновляется на сайте: www.hyundai-hvac.com, в разделе «Сервис».

Также вы всегда можете задать свои вопросы, касающиеся сервисного обслуживания техники Hyundai, позвонив по телефону: +7 (495) 627-5285.

Если у вас возникли претензии к работе сервисного центра Hyundai в вашем городе, просьба информировать об этом Генерального сервисного партнера Hyundai по телефону: +7 (495) 627-5285 или электронной почте: service@hc-hvac.ru своевременно. Также мы будем благодарны, если вы сообщите нам о некорректных данных (адрес, контактный телефон, название и т.п.) сервисного центра Hyundai в вашем городе, указанного в специальной информационной вкладке.

Ваши пожелания помогут нам организовать сервисную поддержку техники Hyundai на более высоком уровне.

Спасибо за сотрудничество!





KO 제품 품질 보증 쿠폰은 해당 지역 디스트리뷰터에 요청하시기 바랍니다.



EN Ask distributor of your region for Warranty Coupon of a product.



ES Pida la garantía al distribuidor en su país.



KZ Бұйымның кепілдік талонын сатылған ел аумағындағы дистрибьютордан сұрастырыңыз.



BY Гарантыйны талон на выраб запытваць у дыстрыбутара на тэрыторыі краіны продажу.

HYUNDAI

Licensed by Hyundai Corporation, Korea

www.hyundai-hvac.com



EAC CE