

HYUNDAI



GENESIS

Coupe

РУКОВОДСТВО ПО ЭКСПЛУАТАЦИИ

Эксплуатация
Техническое обслуживание
Технические характеристики

Вся информация в настоящем Руководстве по эксплуатации приведена по состоянию на момент публикации.

Компания Hyundai оставляет за собой право в любое время вносить изменения в рамках постоянно действующей программы модернизации продукции.

Настоящее Руководство применимо для всех моделей автомобилей Hyundai и содержит описания как дополнительного, так и стандартного оборудования, а также соответствующие пояснения. Поэтому в данном Руководстве Вы сможете обнаружить материалы, не имеющие отношения к конкретной модели Вашего автомобиля.

Помните, что на некоторых автомобилях руль установлен справа. Пояснения и иллюстрации для некоторых операций для моделей с правым рулем противоположны приведенным в настоящем Руководстве.

ВНИМАНИЕ: ВНЕСЕНИЕ ИЗМЕНЕНИЙ В КОНСТРУКЦИЮ ВАШЕГО АВТОМОБИЛЯ HYUNDAI

Внесение любых изменений в конструкцию Вашего автомобиля Hyundai не допускается. Подобные изменения могут ухудшить работу автомобиля, его безопасность, или сократить срок его службы, а также могут нарушить условия гарантийного обслуживания Вашего автомобиля. Определенные изменения могут также нарушать положения, установленные Министерством транспорта и другими исполнительными органами Вашей страны.

УСТАНОВКА СИСТЕМ ДУПЛЕКСНОЙ РАДИОСВЯЗИ ИЛИ СОТОВОГО ТЕЛЕФОНА

Ваш автомобиль оснащен системой электронного впрыска топлива и другими электронными компонентами. Неправильная установка и настройка систем дуплексной радиосвязи или сотового телефона могут отрицательно сказаться на работе электронных блоков автомобиля. Поэтому, если Вы решили установить подобные устройства, мы рекомендуем Вам внимательно следовать всем указаниям производителя этих систем или связаться с дилером Hyundai для разъяснения мер предосторожности и особых инструкций.

ПРЕДУПРЕЖДАЮЩАЯ ИНФОРМАЦИЯ ОБ УГРОЗЕ БЕЗОПАСНОСТИ И ПОВРЕЖДЕНИЯ АВТОМОБИЛЯ

В настоящее Руководство включена информация с заголовками **ОСТОРОЖНО**, **ВНИМАНИЕ** и **К СВЕДЕНИЮ**.

Данные заголовки означают следующее:

ОСТОРОЖНО

Обозначенная под таким заголовком ситуация может привести к нанесению вреда, причинению тяжелых травм владельцу автомобиля или другим лицам или их гибели в случае игнорирования данного предупреждения. Необходимо следовать рекомендациям, приведенным под данным заголовком.

ВНИМАНИЕ

Обозначенная под таким заголовком ситуация может привести к повреждению автомобиля или его систем и оборудования в случае игнорирования данного предупреждения. Необходимо следовать рекомендациям, приведенным под данным заголовком.

*** К СВЕДЕНИЮ**

Информация, представленная под этим заголовком, может представить интерес для владельца автомобиля или оказаться ему полезной.

ПРЕДИСЛОВИЕ

Спасибо за то, что Вы выбрали автомобиль марки Hyundai. Мы рады приветствовать Вас в растущем сообществе ценителей качества, сидящих за рулем наших автомобилей. Передовые идеи, заложенные при проектировании, и высококачественное исполнение каждого автомобиля, созданного в нашей компании - это те ценности, которыми мы так гордимся.

Настоящее Руководство по эксплуатации ознакомит Вас с особенностями конструкции и эксплуатации Вашего нового автомобиля Hyundai. Мы предлагаем Вам детально изучить этот документ, поскольку находящаяся в нем информация может существенно помочь Вам получить максимальное удовольствие от своего нового автомобиля.

Производитель также рекомендует выполнять ремонт и техническое обслуживание вашего автомобиля в авторизованном сервисном центре HYUNDAI.

КОМПАНИЯ HYUNDAI MOTORS

К сведению: Поскольку будущим владельцам автомобиля также потребуется информация, содержащаяся в данном Руководстве, в случае продажи Вашего автомобиля Hyundai, пожалуйста, оставьте данное Руководство в автомобиле. Спасибо.

ВНИМАНИЕ

Использование топлива и смазочных материалов ненадлежащего качества, не соответствующих требованиям компании Hyundai, может привести к серьезным повреждениям двигателя и трансмиссии. Следует всегда использовать горюче-смазочные материалы высокого качества, которые соответствуют требованиям, перечисленным в настоящем Руководстве на странице 8-5 в разделе “Технические характеристики автомобиля”.

Авторские права Hyundai Motor Company, 2011 г. Все права защищены. Никакая часть настоящего документа не может быть воспроизведена, помещена в какую-либо информационно-поисковую систему или передана по каналам связи в любой форме и любым способом без предварительного получения письменного разрешения компании Hyundai Motor Company.

СОДЕРЖАНИЕ

Введение	1
Знакомство с вашим автомобилем	2
Средства обеспечения безопасности автомобиля	3
Характеристики автомобиля	4
Управление автомобилем	5
Действия в непредвиденных случаях	6
Техническое обслуживание	7
Технические характеристики & Информация для потребителя	8
Предметный указатель	I

Предметный указатель

А

Автоматическая коробка передач.....	5-17
Автоматическая система управления микроклиматом	4-119
Аккумуляторная батарея	7-60
Аудиосистема	4-148

Б

Багажник	4-23
Буксировка	6-17
Буксировка прицепа.....	5-55

В

В случае непредвиденного случая во время движения	6-3
Воздушный фильтр	7-53
Воздушный фильтр системы управления микроклиматом	7-55

Г

Габаритные размеры	8-2
--------------------------	-----

Д

Двигатель	8-2
Детское сиденье	3-31
Дистанционное управление замками дверей	4-11

Е

Езда в зимних условиях	5-49
Езда в особых дорожных условиях	5-44
Ертификационная табличка автомобиля	8-8
Если двигатель перегревается	6-8
Если не удастся запустить двигатель	6-4
Если спущена шина.....	6-9

Ж

Жидкость автоматической коробки передач	7-51
Жидкость механической коробки передач	7-51
Жидкость омывателя ветрового стекла	7-52
Жидкость системы охлаждения	7-43
Жидкость усилителя рулевого управления	7-49

З

Зеркала заднего вида	4-43
Замки дверей	4-18
Запуск двигателя от внешнего источника электроэнергии	6-5

К

Как пользоваться настоящим руководством	1-2
Капот	4-29
Крышка горловины топливного бака.....	4-31
Ключи	4-3
Колеса и шины	7-64
Комбинированный указатель	4-79
Кнопка engine start/stop (запуск/останов двигателя)....	5-8
Комплекс работ по периодическому техническому обслуживанию.....	7-11
Комплекс работ по техническому обслуживанию	7-5

Л

Лампы освещения	7-91
Люк	4-36

М

Масса автомобиля	5-54
Масса и Объем	8-4
Механическая коробка передач	5-13
Мощность ламп освещения	8-3

Н

Наружный вид (сзади).....	2-3
Наружный вид (спереди)	2-2

О

Обогреватель	4-105
Общий вид приборной панели	2-5
Общий вид салона	2-4
Осветительные приборы	4-92
Освещение салона	4-103
Остекление	4-25
Отделения для хранения вещей	4-139
Отсек двигателя	2-6
Отсек двигателя	7-2

Предметный указатель

П

Приборная панель	4-47
Противоугонная сигнализация	4-15
Плавкие предохранители	7-78
Перед поездкой	5-3
Позиции периодического технического обслуживания	7-36
Порядок обкатки автомобиля	1-6
Положения ключа зажигания	5-5
Приемы экономичного вождения	5-42

Р

Рекомендуемые смазочные материалы и информация об объемах	8-5
Ремни безопасности	3-18
Рулевое колесо	4-40

С

Световая аварийная сигнализация	4-91
Серийный номер автомобиля (VIN)	8-8
Серийный номер двигателч	8-9
Сиденье	3-2
Сигнализация при остановке на дороге	6-2
Система задней парковки	4-82
Система круиз-контроля	5-38

Система подушек безопасности

(дополнительная система пассивной безопасности) ..	3-43
Система помощи при парковке	4-86
Система смазки двигателя	7-40
Система снижения токсичности выбросов	7-115
Система управления микроклиматом с ручным управлением	4-107
Стеклоочистители и стеклоомыватели	4-100
Стояночный тормоз	7-53

Т

Табличка технических характеристик/

значений давления в шинах.....	8-9
Техническое обслуживание, выполняемое владельцем автомобиля	7-8
Требования к топливу	1-3
Тормозная жидкость и жидкость в приводе выключения сцепления	7-47
Тормозная система.....	5-25

У

Условные обозначения на световых

индикаторах приборной панели	1-7
Устранение инея и запотевания с лобового стекла....	4-133
Уход за внешним видом автомобиля	7-106

Ш

Шины и колеса.....8-4

Щ

Щетки стеклоочистителя7-57

Э

Электронный ключ4-6

Элементы внутренней отделки салона4-141

Этикетка компрессора кондиционера8-9

Введение

1

Как пользоваться настоящим руководством / 1-2

Требования к топливу / 1-3

Порядок обкатки автомобиля / 1-6

Условные обозначения на
световых индикаторах приборной панели / 1-7

КАК ПОЛЬЗОВАТЬСЯ НАСТОЯЩИМ РУКОВОДСТВОМ

Мы хотим помочь Вам получить максимально возможное удовольствие от вождения данного автомобиля. Настоящее Руководство пользователя может оказать содействие в этом различными способами. Мы настойчиво рекомендуем прочитать руководство полностью. С целью уменьшения до минимума вероятности гибели людей и травматизма следует обязательно прочитать разделы, отмеченные заголовками **ОСТОРОЖНО** и **ВНИМАНИЕ**, которые присутствуют во всем руководстве.

Иллюстрации дополняют словесные описания, приведенные в настоящем руководстве, для того, чтобы наилучшим образом показать, как получить удовольствие от данного автомобиля. Прочтя данное руководство, владелец автомобиля ознакомится с его характерными особенностями, важной информацией о безопасности и с советами по его эксплуатации в различных дорожных условиях.

Общая структура руководства приведена в содержании. Неплохим местом для начала знакомства является предметный указатель; в нем приведен в алфавитном порядке перечень всей информации, содержащейся в руководстве.

Разделы: В настоящем руководстве содержатся девять разделов и предметный указатель. Каждый раздел начинается с короткого перечня содержащейся в нем информации, так что можно быстро определить, есть ли в данном разделе необходимые сведения.

В данном руководстве находятся разнообразные сведения под заголовками **ОСТОРОЖНО**, **ВНИМАНИЕ** и **К СВЕДЕНИЮ**. Они были подготовлены с целью повышения уровня личной безопасности владельца автомобиля. Необходимо внимательно прочитать ВСЕ процедуры и рекомендации, приведенные под заголовками **ОСТОРОЖНО**, **ВНИМАНИЕ** и **К СВЕДЕНИЮ**, и соблюдать их.

ОСТОРОЖНО

*Обозначенная под заголовком **ОСТОРОЖНО** ситуация может привести к нанесению вреда, причинению тяжелых травм или к гибели людей в случае игнорирования данного предупреждения.*

ВНИМАНИЕ

*Обозначенная под заголовком **ВНИМАНИЕ** ситуация может привести к нанесению вреда автомобилю при игнорировании данного предупреждения.*

*** К СВЕДЕНИЮ**

Информация, представленная под заголовком **К СВЕДЕНИЮ**, может представить интерес для владельца автомобиля или оказаться ему полезной.

ТРЕБОВАНИЯ К ТОПЛИВУ

Автомобили с бензиновым двигателем

Неэтилированный бензин

Для Европы

Для достижения оптимальных рабочих характеристик автомобиля мы рекомендуем вам применять неэтилированный бензин с октановым числом RON (по исследовательскому методу) 95/антидетонационным показателем AKI 91, или выше.

Вы можете использовать неэтилированный бензин с октановым числом RON от 91 до 94/показателем AKI от 87 до 90, однако это может привести к незначительному снижению рабочих характеристик автомобиля.

За исключением Европы, Для России

Для достижения оптимальных рабочих характеристик автомобиля мы рекомендуем вам применять неэтилированный бензин с октановым числом RON (по исследовательскому методу) 91/антидетонационным показателем AKI 87, или выше.

Автомобиль разработан таким образом, чтобы достигать максимальных эксплуатационных характеристик при использовании НЕЭТИЛИРОВАННОГО БЕНЗИНА, что также приводит к минимизации выхлопа вредных веществ и загрязнения свечей зажигания.

ВНИМАНИЕ

НИКОГДА НЕ ИСПОЛЬЗУЙТЕ ЭТИЛИРОВАННОЕ ТОПЛИВО.

Использование этилированного топлива наносит ущерб каталитическому нейтрализатору и приведет к повреждению кислородного датчика системы управления двигателя, негативно сказавшись на контроле выброса вредных веществ.

Никогда не добавляйте какие-либо присадки для очистки топливной системы в топливо за исключением тех, которые были рекомендованы производителем автомобиля. (За дополнительной информацией обратитесь к авторизованному дилеру HYUNDAI.)

ОСТОРОЖНО

- Не доливайте топливо в бак по верхнюю кромку заправочной горловины после того, как произойдет автоматическое отключение заправочного пистолета во время заправки.
- После завершения заправки автомобиля топливом обязательно убедитесь в том, что крышка заправочной горловины плотно закрыта, для того, чтобы топливо не выплеснулось наружу в случае дорожно-транспортного происшествия.

Этилированный бензин (при наличии)

В исполнении для некоторых стран автомобили этой модели рассчитаны на использование этилированного бензина. Перед использованием этилированного бензина уточните у авторизованного дилера HYUNDAI, возможно ли использование этилированного бензина в данном автомобиле.

Октановые числа этилированного и неэтилированного бензина одинаковые.

Бензин, содержащий этиловый и метиловый спирт

Бензоспирт, смесь, состоящая из бензина и этилового спирта (также известного под названием пищевой спирт), и бензин или бензоспирт с содержанием метилового спирта (также известного под названием древесный спирт) продаются на рынке одновременно с этилированным или неэтилированным бензином или вместо них.

Не допускается использование бензоспирта, содержащего более 10% этилового спирта, и использование бензина или бензоспирта, содержащего какую-либо долю метилового спирта. Все эти виды топлива могут вызвать проблемы при управлении автомобилем и привести к повреждению топливной системы.

Прекратите использовать бензоспирт любого типа при возникновении проблем при управлении автомобилем.

Повреждение автомобиля или проблемы при управлении им могут не покрываться гарантией производителя в случае, если они вызваны использованием следующих видов топлива:

1. Бензоспирт, содержание этилового спирта в котором превышает 10%.
2. Бензин или бензоспирт, содержащие метиловый спирт.
3. Этилированное топливо или этилированный бензин.



ВНИМАНИЕ

Никогда не используйте бензоспирт, содержащий метиловый спирт. Прекратите использовать любой продукт типа бензоспирта, который негативно сказывается на управлении автомобилем.

Использование метилтербутилэфира (MTBE)

Компания HYUNDAI не рекомендует использовать в данном автомобиле марки топлива, в которых объемная доля метил-трет-бутилового эфира (MTBE) превышает 15,0 % (при весовой доле кислорода 2,7 %).

Использование топлив, объемная доля метилтербутилэфира (MTBE) в которых превышает 15,0% (весовая доля кислорода - 2,7%), может привести к снижению эксплуатационных характеристик автомобиля и привести к образованию паровых пробок или проблем при запуске.

 **ВНИМАНИЕ**

Предоставленная производителем ограниченная гарантия на новый автомобиль может не распространяться на повреждение топливной системы и ухудшение эксплуатационных характеристик, которые появились в результате использования видов топлива, объемная доля метилтербутилэфира (МТБЕ) в которых превышает 15,0% (весовая доля кислорода - 2,7%).

Не используйте метиловый спирт

Для заправки данного автомобиля не следует использовать виды топлива с содержанием метанола (древесного спирта). Этот класс топлива может ухудшить эксплуатационные характеристики автомобиля и привести к повреждению деталей и агрегатов топливной системы.

Присадки к топливу

HYUNDAI рекомендует использовать высококачественный бензин, отвечающий требованиям европейского топливного стандарта (EN228) или другим аналогичным требованиям. Клиенты, которые не используют регулярно высококачественный бензин, включая топливные присадки, и испытывают проблемы с запуском двигателя или плавностью его работы, должны добавлять в топливный бак одну бутылку присадки каждые 15000 км (для Европы)/5000 км (за исключением Европы, Для России). Присадки можно приобрести у авторизованного дилера HYUNDAI. Там же можно получить рекомендации по их использованию. Не смешивайте другие присадки.

Эксплуатация автомобиля за рубежом

При поездке в другую страну на данном автомобиле следует обеспечить:

- соблюдение всех требований в отношении регистрации и страховки;
- определение наличия в продаже топлива необходимого качества.

ПОРЯДОК ОБКАТКИ АВТОМОБИЛЯ

Не требуется специального периода обкатки нового автомобиля. Соблюдение нескольких простых мер предосторожности в течение первых 1000 км (600 миль) пробега может позитивно сказаться на эксплуатационных характеристиках, экономичности и сроке службы автомобиля

- Не заставляйте двигатель работать на очень высоких оборотах.
- Во время движения поддерживайте частоту вращения двигателя (об/мин или обороты в минуту) в пределах от 2000 до 4000 об/мин.
- Не двигайтесь с одной скоростью (как высокой, так и низкой) в течение длительного времени. Изменение частоты вращения двигателя необходимо для его правильной обкатки.
- Избегайте резких торможений, за исключением экстренных случаев, с целью обеспечения правильного контакта тормозных колодок.
- Не допускайте работы двигателя в режиме холостого хода более 3 минут одновременно.

- Не следует буксировать прицеп в течение первых 2000 км (1200 миль) пробега автомобиля.

УСЛОВНЫЕ ОБОЗНАЧЕНИЯ НА СВЕТОВЫХ ИНДИКАТОРАХ ПРИБОРНОЙ ПАНЕЛИ

Контрольная лампа сигнализации о незакрытой двери



Контрольная лампа непристегнутого ремня безопасности



Контрольная лампа включения дальнего света



Указатель включения ближнего света (при наличии)



Контрольная лампа указателя поворота



Контрольная лампа неисправности системы ESP (при наличии)



Контрольная лампа отключения системы ESP (при наличии)



Контрольная лампа неисправности системы ABS



Контрольная лампа включения стояночного тормоза и низкого уровня тормозной жидкости



Контрольная лампа низкого давления масла в двигателе



Контрольная лампа низкого уровня жидкости в бачке омывателя лобового стекла (при наличии)



Контрольная лампа разряда аккумуляторной батареи



Контрольная лампа неисправности двигателя



Контрольная лампа неисправности подушек безопасности



Контрольная лампа системы круиз-контроля (при наличии)



Контрольная лампа режима SET системы круиз-контроля (при наличии)



Контрольная лампа работы иммобилайзера (при наличии)



Контрольная лампа низкого уровня топлива



Контрольная лампа включения противотуманных фар (при наличии)



Контрольная лампа открытого багажника



Индикатор KEY OUT (НЕТ КЛЮЧА) (при наличии)



Контрольная лампа задних фонарей (при наличии)



Предупреждающий световой сигнал температуры охлаждающей жидкости (при наличии)

* Более подробная информация приведена в пункте “Приборная панель” в разделе 4.

Знакомство с ВАШИМ автомобилем

2

Наружный вид (спереди) / 2-2
Наружный вид (сзади) / 2-3
Общий вид салона / 2-4
Общий вид приборной панели / 2-5
Отсек двигателя / 2-6

НАРУЖНЫЙ ВИД (СПЕРЕДИ)

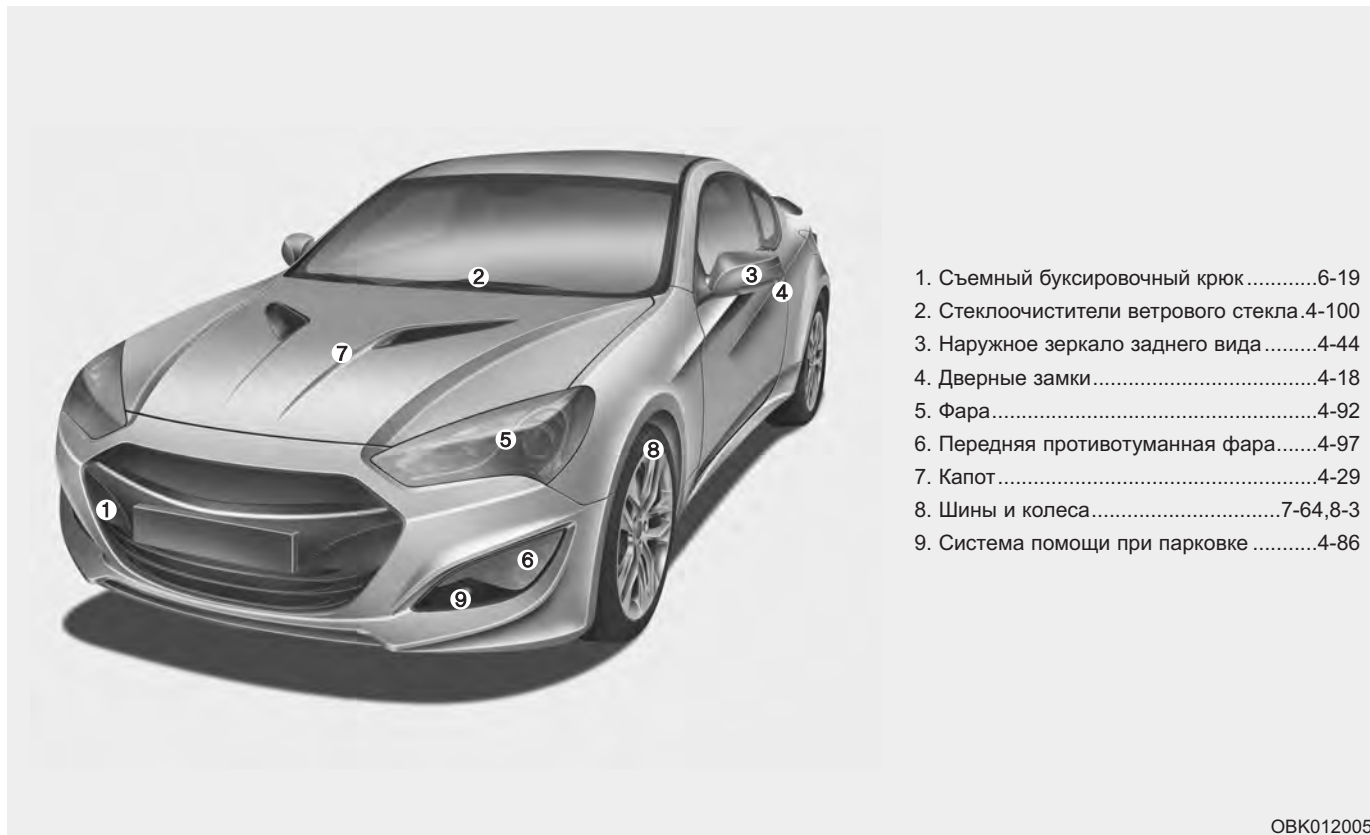

НАРУЖНЫЙ ВИД (СЗАДИ)

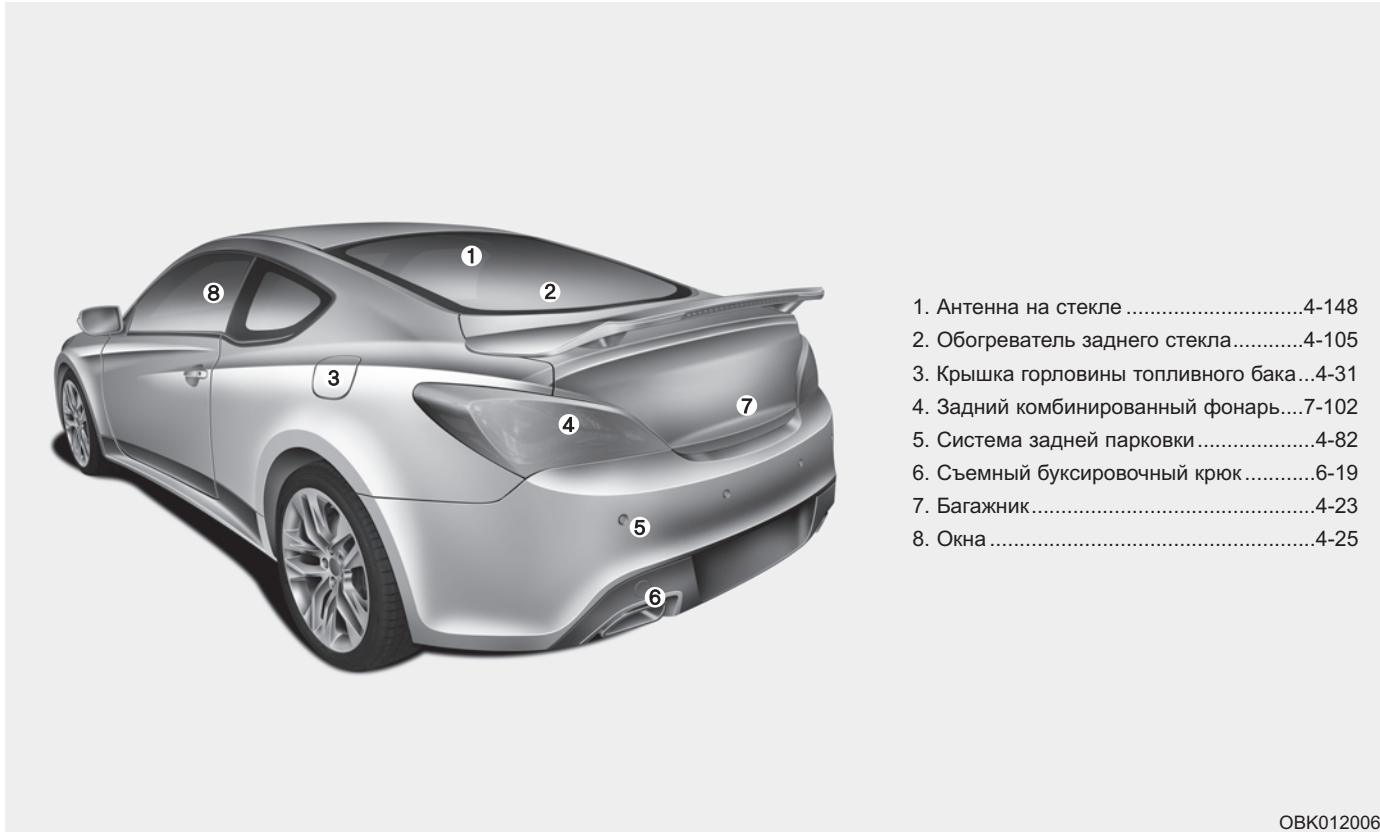

- 1. Антенна на стекле4-148
- 2. Обогреватель заднего стекла.....4-105
- 3. Крышка горловины топливного бака...4-31
- 4. Задний комбинированный фонарь....7-102
- 5. Система задней парковки4-82
- 6. Съёмный буксировочный крюк6-19
- 7. Багажник.....4-23
- 8. Окна4-25

ОВК012006

ОБЩИЙ ВИД САЛОНА

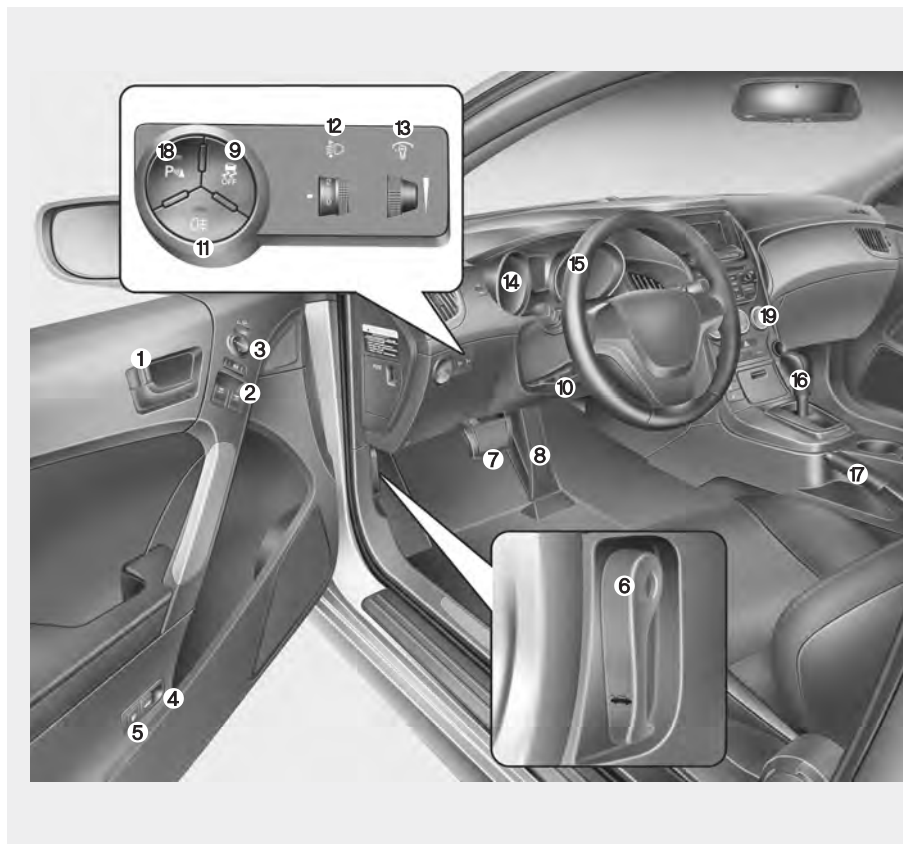

1. Кнопка запираения/отпираения дверей.....4-19
2. Переключатели управления электроприводами стеклоподъемников4-26
3. Переключатель управления настройкой наружных зеркал заднего вида4-45
4. Выключатель открывания крышки багажника4-23
5. Кнопка открывания крышки горловины топливного бака4-31
6. Рычаг открытия замка капота4-29
7. Тормозная педаль.....5-25
8. Педаль газа5-6,5-11
9. Кнопка отключения системы ESP...5-31
10. Наклон рулевого колеса4-40
11. Кнопка включения заднего противотуманного фонаря.....4-98
12. Устройство регулировки высоты фар4-99
13. Ручка управления освещением приборной панели.....4-51
14. Управление осветительными приборами/указателями поворота..4-93
15. Рулевое колесо4-40
16. Рычаг переключения передач..5-13,5-17
17. Стояночный тормоз5-27
18. Кнопка выключения системы помощи при парковке.....4-86
19. Комбинированный указатель4-79

OBK012001L

ОБЩИЙ ВИД ПРИБОРНОЙ ПАНЕЛИ



- 1. Приборная панель.....4-47
- 2. Звуковой сигнал4-42
- 3. Передняя подушка безопасности водителя.....3-51
- 4. Управления стеклоочистителями / омывателями4-100
- 5. Кнопка зажигания или запуска/ остановки двигателя5-5,5-8
- 6. Кнопка включения системы аварийной сигнализации4-91,6-2
- 7. Система управления микроклиматом4-107,4-119
- 8. Рычаг переключения передач5-13,5-17
- 9. Подогрев сидения3-11
- 10. Стояночный тормоз.....5-27
- 11. Передняя подушка безопасности пассажира3-52
- 12. Перчаточный ящик4-139

ОВК012002

ОТСЕК ДВИГАТЕЛЯ

■ Двигатель 2,0 TCI

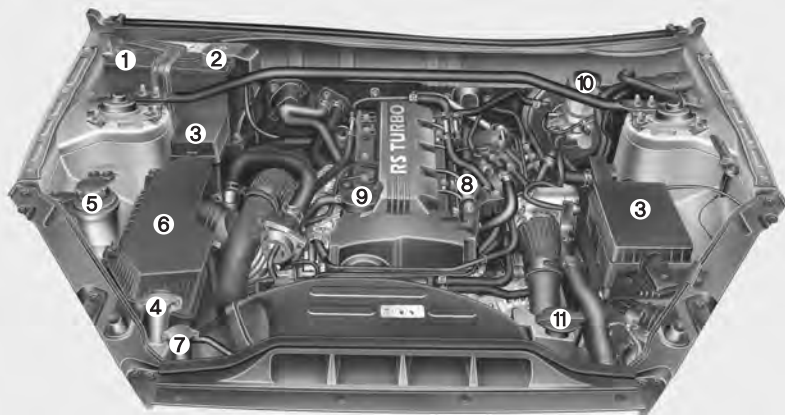

1. Отрицательная клемма аккумуляторной батареи7-60
2. Положительная клемма аккумуляторной батареи7-60
3. Коробка предохранителей и реле ..7-80
4. Бачок для жидкости омывателя лобового стекла7-52
5. Бачок для жидкости усилителя рулевого управления7-49
6. Воздушный фильтр.....7-53
7. Крышка радиатора7-45
8. Контрольный щуп проверки уровня масла в двигателе7-40
9. Крышка маслозаливной горловины двигателя.....7-41
10. Бачок для тормозной жидкости/сцепления7-47
11. Расширительный бачок системы охлаждения двигателя7-43

* Моторный отсек конкретного автомобиля может отличаться, от приведенного на данной иллюстрации.

ОВК012003

■ Двигатель 3,8 MPI

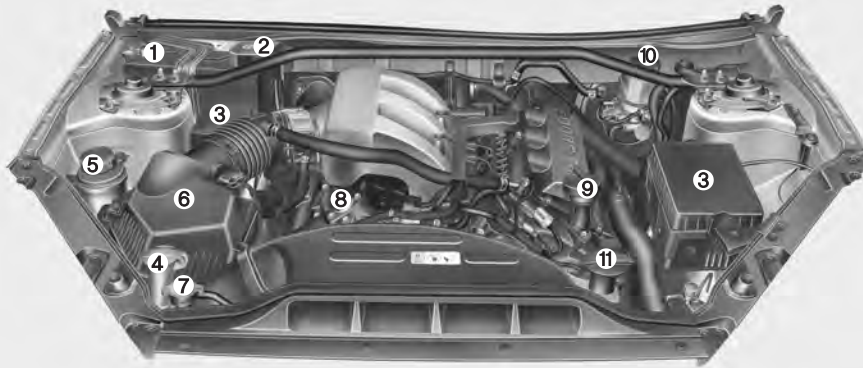

- 1. Отрицательная клемма аккумуляторной батареи7-60
- 2. Положительная клемма аккумуляторной батареи7-60
- 3. Коробка предохранителей и реле ..7-80
- 4. Бачок для жидкости омывателя лобового стекла7-52
- 5. Бачок для жидкости усилителя рулевого управления7-49
- 6. Воздушный фильтр.....7-53
- 7. Крышка радиатора7-45
- 8. Контрольный щуп проверки уровня масла в двигателе7-40
- 9. Крышка маслозаливной горловины двигателя7-41
- 10. Бачок для тормозной жидкости/сцепления7-47
- 11. Расширительный бачок системы охлаждения двигателя7-43

* Моторный отсек конкретного автомобиля может отличаться, от приведенного на данной иллюстрации.

OBK012007L

■ Двигатель 3,8 GDI

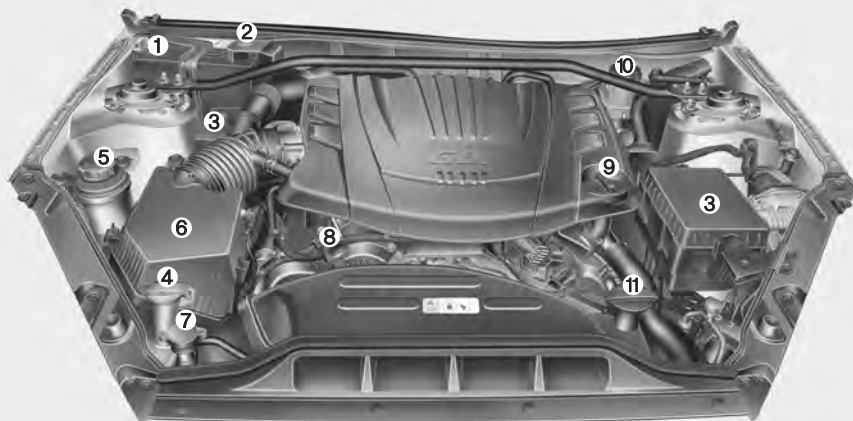

1. Отрицательная клемма аккумуляторной батареи7-60
2. Положительная клемма аккумуляторной батареи7-60
3. Коробка предохранителей и реле ..7-80
4. Бачок для жидкости омывателя лобового стекла7-52
5. Бачок для жидкости усилителя рулевого управления7-49
6. Воздушный фильтр.....7-53
7. Крышка радиатора7-45
8. Контрольный щуп проверки уровня масла в двигателе7-40
9. Крышка маслозаливной горловины двигателя7-41
10. Бачок для тормозной жидкости/сцепления7-47
11. Расширительный бачок системы охлаждения двигателя7-43

* Моторный отсек конкретного автомобиля может отличаться от приведенного на данной иллюстрации.

ОВК012004

Сиденье / 3-2
Ремни безопасности / 3-18
Детское сиденье / 3-31
Система подушек безопасности
(дополнительная система пассивной
безопасности) / 3-43

Средства обеспечения безопасности автомобиля

3

СИДЕНЬЕ

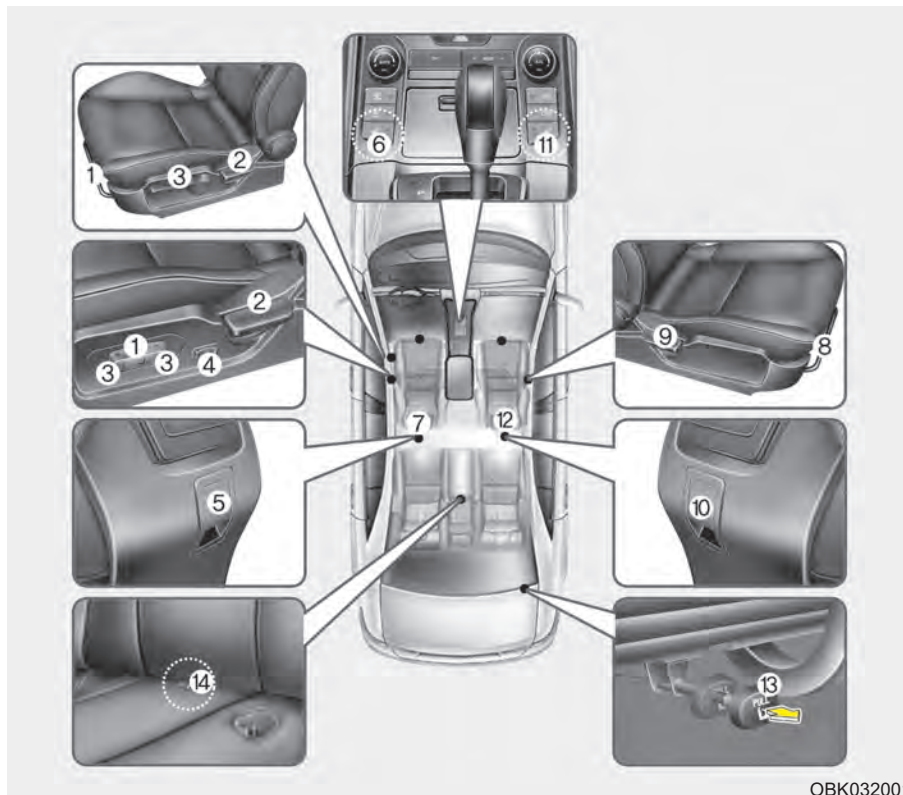

Сиденье водителя

- (1) Вперед и назад
- (2) Наклон спинки сиденья
- (3) Высота положения подушки сиденья
- (4) Поясничная опора
- (5) Складное сиденье для прохода назад
- (6) Обогрев сидений
- (7) Подголовник

Сиденье переднего пассажира

- (8) Вперед и назад
- (9) Наклон спинки сиденья
- (10) Складное сиденье для прохода назад
- (11) Обогрев сидений
- (12) Подголовник

Заднее сиденье

- (13) Ручка фиксации спинки сиденья (в багажнике)
- (14) Лента фиксации спинки сиденья (в автомобиле)

ОВК032001

⚠ ОСТОРОЖНО

- Посторонние предметы

Посторонние предметы, оказавшиеся в зоне ног водителя, могут стать помехой при нажатии педалей, что может привести к дорожно-транспортному происшествию. Не располагайте никаких вещей под передними сиденьями.

⚠ ОСТОРОЖНО

- Возвращение спинки сиденья в вертикальное положение

При возвращении спинки сиденья в вертикальное положение удерживайте ее и перемещайте медленно. Убедитесь в отсутствии других людей рядом с сиденьем. Если не удерживать спинку сиденья при ее возврате в исходное положение и не контролировать этот процесс, она может резко переместиться вперед и причинить случайную травму человеку, ударив его.

⚠ ОСТОРОЖНО

- Водитель отвечает за пассажира, находящегося на переднем сиденье

Если во время движения пассажир находится на переднем сиденье, спинка которого отклонена назад, это может привести к получению серьезных травм или к гибели людей в случае дорожно-транспортного происшествия. Если во время такого происшествия спинка переднего сиденья будет отклонена назад, бедра находящегося на нем пассажира могут проскользнуть под поясной частью ремня безопасности, и большая нагрузка будет приложена к незащищенной области живота. Это может привести к получению серьезных травм или к гибели человека. Водитель должен рекомендовать пассажиру, находящемуся на переднем сиденье, установить его спинку в вертикальном положении во время движения автомобиля.

⚠ ОСТОРОЖНО

Не используйте подушки сидения, уменьшающие трение между сидением и пассажиром. Бедра пассажира могут выскользнуть из-под ремня во время аварии или внезапной остановки. Ремень безопасности может не сработать должным образом и это может привести к серьезным или фатальным повреждениям внутренних органов.

▲ ОСТОРОЖНО

- Сиденье водителя

- Никогда не пытайтесь отрегулировать положение сиденья во время движения автомобиля. Это может привести к потере управления и к дорожно-транспортному происшествию, результатом которого может быть гибель людей, нанесение тяжелых телесных повреждений или причинение ущерба имуществу.
- Не допускайте изменения кем-либо нормального положения спинки сиденья. Расположение предметов с опорой на спинку сиденья или создание иных помех нормальной фиксации спинки сиденья может привести к серьезной травме или к гибели человека при внезапной остановке или столкновении.

(Продолжение)

(Продолжение)

- Во время движения спинки сидений водителя и пассажиров всегда должны стоять вертикально, а поясная часть ремня безопасности должна находиться у них на бедрах как можно ниже и удобнее. Это наилучшее положение с точки зрения обеспечения защиты человека в случае дорожно-транспортного происшествия.
- Для исключения получения ненужных и, возможно, серьезных травм от подушек безопасности, всегда располагайтесь на сиденье как можно дальше от рулевого колеса, сохраняя при этом контроль над автомобилем. Рекомендуется сидеть так, чтобы грудь водителя находилась на расстоянии не менее 250 мм от рулевого колеса.

▲ ОСТОРОЖНО

После выполнения регулировки сидения следует убедиться, что оно надежно закреплено. Для этого необходимо попытаться сдвинуть сиденье вперед и назад, не используя рычаг снятия блокировки. Резкое или неожиданное перемещение сидения водителя может привести к потере управления автомобилем и стать причиной аварии.

▲ ОСТОРОЖНО

- Не оставляйте зажигалку на полу или на сиденье. При изменении положения сиденья газ может выйти из зажигалки и это может привести к возгоранию.
- Будьте крайне внимательны, следите за тем, чтобы ваши руки или другие предметы не попали в механизм сиденья во время его перемещения.



Регулировка переднего сиденья - механическая

В продольном направлении

Для перемещения сиденья в продольном направлении:

1. Поднимите рычаг выдвижения сиденья и удерживайте его.
2. Сдвиньте сиденье в продольном направлении так, как это необходимо.
3. Отпустите рычаг и убедитесь в том, что сиденье зафиксировано на своем месте.

Регулировку положения сиденья производите до начала движения. Убедитесь в том, что сиденье надежно зафиксировано, попытавшись переместить вперед-назад без использования рычага. Если сиденье движется, значит, оно не зафиксировано должным образом.

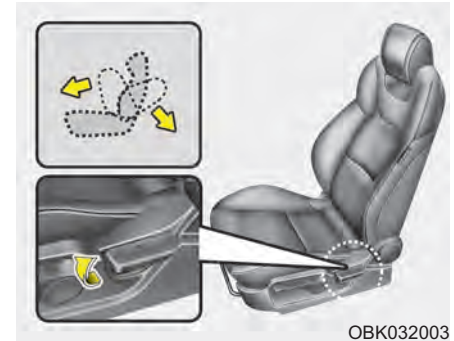

Наклон спинки сиденья

Для отклонения назад спинки сиденья:

1. Слегка наклонитесь вперед и поднимите рычаг наклона сиденья.
2. Осторожно наклонитесь назад и установите спинку сиденья в требуемое положение.
3. Отпустите рычаг и убедитесь в том, что спинка сиденья зафиксирована на своем месте. (Рычаг **ДОЛЖЕН** вернуться в исходное положение для того, чтобы зафиксировать спинку сиденья.)

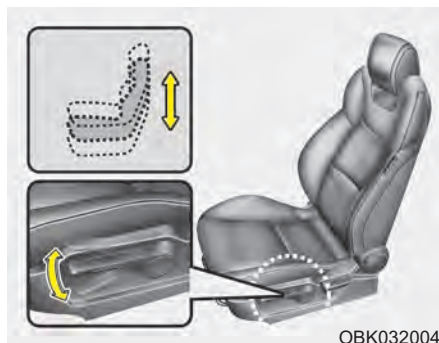

Высота положения подушки сиденья (сиденье водителя)

Чтобы изменить высоту подушки сиденья, передвиньте рычаг вверх или вниз.

- Для того, чтобы опустить подушку сиденья, толкните рычаг несколько раз вниз.
- Для того, чтобы поднять подушку сиденья, толкните рычаг несколько раз вверх.

Регулировка переднего сиденья - электроприводом (сиденья водителя) (при наличии)

Регулировка переднего сиденья производится при помощи ручки управления, расположенной с внешней стороны подушки сиденья. Перед началом движения отрегулируйте положение сиденья так, чтобы можно было удобно управлять рулем, педалями и переключателями на передней панели.

⚠ ОСТОРОЖНО

Электропривод регулировки сидений работает при выключенном зажигании.

По этой причине никогда не оставляйте детей без присмотра в автомобиле.

⚠ ВНИМАНИЕ

- **Привод сидений о с у щ е с т в л я е т с я электродвигателем.**
Прекратите работу органами управления сразу после завершения регулировки. Излишние действия могут привести к повреждению электрооборудования.
- **Во время работы электропривод регулировки сидений потребляет большое количество электро-энергии. Для исключения неоправданного разряда аккумуляторной батареи не производите регулировку сидений, оснащенных электро-приводом, дольше, чем это необходимо, при неработающем двигателе.**
- **Не допускается одновременное использование двух ручек управления электроприводом регулировки сиденья. Это может привести к отказу электродвигателя привода или другого электрооборудования.**

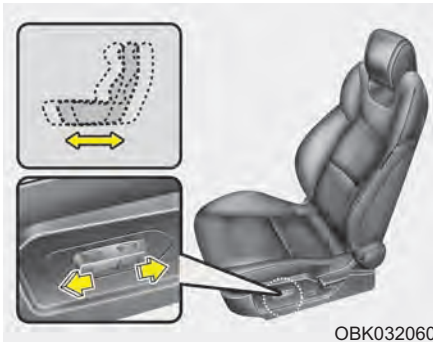

ОВК032060

В продольном направлении

Переместите ручку управления вперед или назад для перемещения сиденья до необходимого места. Как только это будет достигнуто, отпустите ручку.

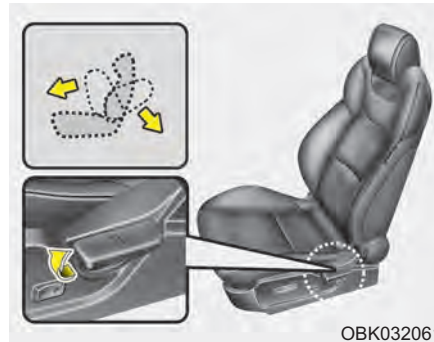

ОВК032061

Наклон спинки сиденья

Для отклонения назад спинки сиденья:

1. Слегка наклонитесь вперед и поднимите рычаг наклона сиденья.
2. Осторожно наклонитесь назад и установите спинку сиденья в требуемое положение.
3. Отпустите рычаг и убедитесь в том, что спинка сиденья зафиксирована на своем месте. (Рычаг ДОЛЖЕН вернуться в исходное положение для того, чтобы зафиксировать спинку сиденья.)

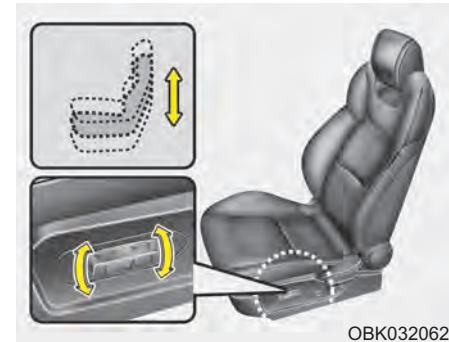

ОВК032062

Высота положения подушки сиденья

Переместите верхнюю часть ручки управления вверх или вниз для того, чтобы поднять или опустить переднюю часть подушки сиденья. Переместите заднюю часть ручки управления вверх или вниз для того, чтобы поднять или опустить заднюю часть подушки сиденья. Как только это будет достигнуто, отпустите ручку.

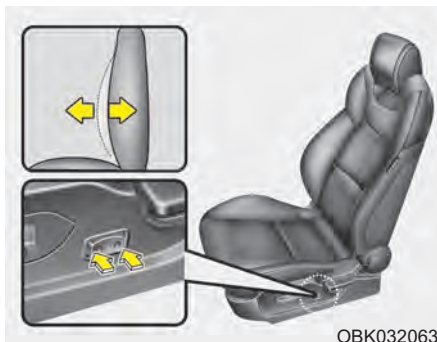

Поясничная опора (для сиденья водителя, при наличии)

Поясничная опора может регулироваться путем нажатия на переключатель поясничной опоры, который находится на боковой стороне сиденья водителя. Для усиления поддержки поясницы нажимайте на переднюю часть переключателя, а для ослабления поддержки - на заднюю часть переключателя.

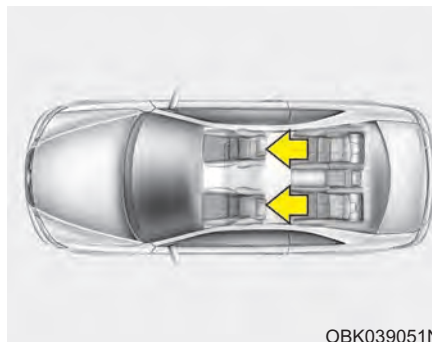

Подголовник

Водительское и переднее пассажирское сидения оборудованы подголовником для обеспечения безопасности и комфорта водителя и пассажира.

Подголовники не только служат для удобства водителя или пассажиров, но и помогают обеспечить защиту головы и шеи в случае столкновения.

⚠ ОСТОРОЖНО

- Для максимальной эффективности в случае аварии подголовник должен быть отрегулирован таким образом, чтобы его середина располагалась на той же высоте, что и центр тяжести головы пассажира. В общем случае, центр тяжести головы большинства людей располагается на уровне верха их глаз. Кроме того, необходимо отрегулировать подголовник так, чтобы он находился как можно ближе к голове. По этой причине использование подушки, которая удерживает тело в отдалении от спинки сиденья, не рекомендуется.
- Не следует пользоваться автомобилем, если подголовник снят. В этом случае пассажиры в случае аварии могут получить тяжелые травмы. Подголовник, будучи правильно отрегулирован, обеспечивает защиту от травм шеи.
- Нельзя регулировать положение подголовника водительского сиденья, когда машина движется.

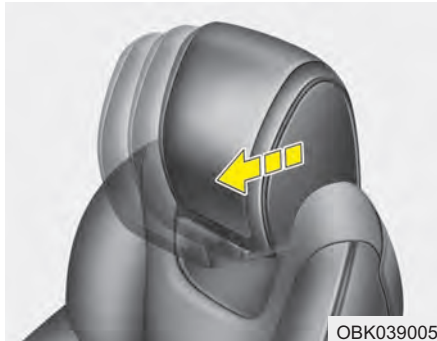

Регулировка в продольном направлении

Угол наклона подголовника вперед может быть установлен в 4 разных положениях путем перемещения подголовника вперед. Для наклона подголовника назад его нужно наклонить вперед до упора и отпустить. Отрегулируйте положение подголовника так, чтобы он обеспечивал надежную поддержку для головы и шеи.

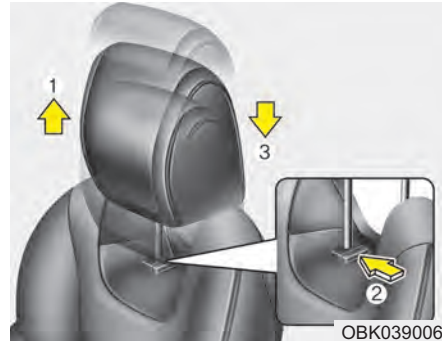

Регулировка в вертикальном направлении

Для того, чтобы поднять подголовник, потяните его вверх до требуемого положения (1). Для того, чтобы опустить подголовник, нажмите кнопку фиксатора (2) на опоре подголовника и удерживайте ее в нажатом положении, опуская подголовник в требуемое положение (3).

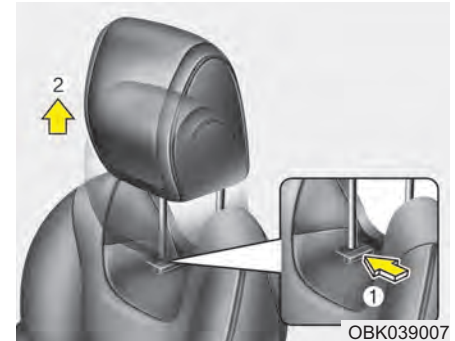

Снятие

Для снятия подголовника, вытянуть его на максимальную высоту, затем нажать отпускающую кнопку (1), одновременно вытягивая подголовник (2).

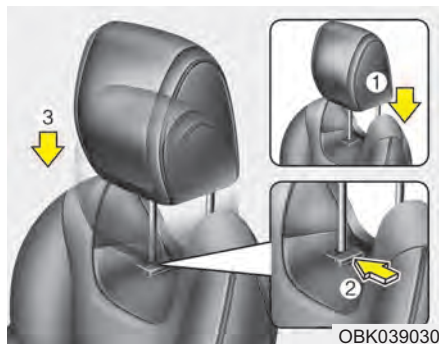

Установка

Для установки подголовника обратно, вставьте штыри (1) в отверстия, нажав отпускную кнопку (2). Затем настройте его на нужную высоту.

⚠ ОСТОРОЖНО

Убедитесь, что защелки подголовника сработали после настройки для обеспечения защиты пассажиров и водителя.



Подголовники активного типа (при наличии)

Подголовник активного типа предназначен для того, чтобы сместиться вперед и вверх при получении сигнала об ударе в автомобиль сзади. Это предотвращает резкое откидывание назад головы водителя и пассажира, находящегося на переднем сиденье, что помогает защищать их от получения травм шеи.

⚠ ОСТОРОЖНО

При нахождении на сиденье или его перемещении между ним и кнопкой фиксации подголовника может образоваться зазор. Будьте осторожны, чтобы в него не зажать в нем палец и т. п.

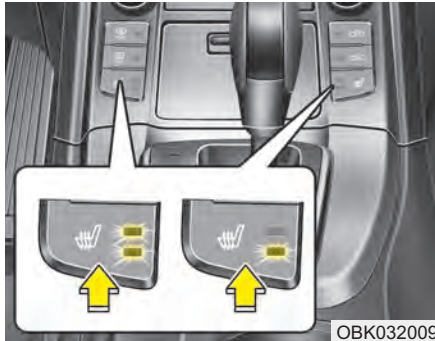

ОВК032009

Обогрев сидений (при наличии)

Обогрев сидений обеспечивает нагрев поверхности передних сидений в холодную погоду. При работающем двигателе нажмите любой из переключателей для включения обогрева сиденья водителя или переднего пассажирского сиденья.

В теплую погоду или в тех условиях, когда обогрева сидений не требуется, переключатели должны находиться в положении OFF (Выкл.).

- При каждом нажатии кнопки температурный режим сиденья изменяется следующим образом:

ВЫКЛ → ВЫС (☀☀☀) НИЗК (☀)



- Обогреватель сидений по умолчанию устанавливается в положение OFF при каждом включении зажигания.

* К СВЕДЕНИЮ

Во время нахождения переключателя обогрева сиденья во положении ON (Вкл.), система подогрева, расположенная в сиденье, включается и выключается автоматически в зависимости от температуры сиденья.

⚠ ВНИМАНИЕ

- При очистке сидений от загрязнения не используйте такие органические растворители, как растворитель для краски, бензол, спирт и бензин. Это может привести к повреждению поверхности устройства обогрева или сидений.
- Во избежании перегрева обогревателя сидения не кладите на него ничего, что может изолировать теплообмен, например, покрывала, подушки или чехлы на сиденья во время работы обогревателя сиденья.
- Не располагайте на сиденьях, оборудованных устройствами нагрева, тяжелых вещей или предметов с острыми кромками. Это может привести к повреждению элементов устройства обогрева сиденья.

⚠ ОСТОРОЖНО

- Ожоги от обогрева сидений

При использовании обогрева сидений пассажиры должны проявлять крайнюю осторожность, поскольку существует вероятность перегрева или получения ожогов. В случае чрезмерного нагрева сиденья необходимо отключить обогрев. Обогреватель сиденья может вызвать ожоги даже при невысоких температурах, особенно если использовать его в течение продолжительного периода времени.

В особенности, водитель должен проявлять особую заботу о следующих категориях пассажиров:

1. Дети любого возраста, пожилые люди или инвалиды, амбулаторные больные.
2. Люди с чувствительной или склонной к получению ожогов кожей.
3. Люди, находящиеся в состоянии усталости.

(Продолжение)

(Продолжение)

4. Люди, находящиеся в состоянии алкогольного или наркотического опьянения.
5. Люди, находящиеся под воздействием лекарств, которые могут вызывать дремоту или сонливость (снотворное, средства от простуды и т.д.).

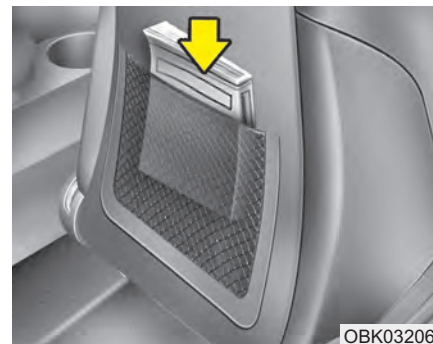

Карман спинки сиденья

На задней стороне спинок сиденья водителя и переднего пассажирского сиденья предусмотрены карманы.

⚠ ОСТОРОЖНО

- Карманы спинок сидений

Не размещайте тяжелые вещи или предметы с острыми кромками в карманах спинок сидений. В случае дорожно-транспортного происшествия они могут вылететь из карманов и нанести повреждение людям, находящимся в автомобиле.

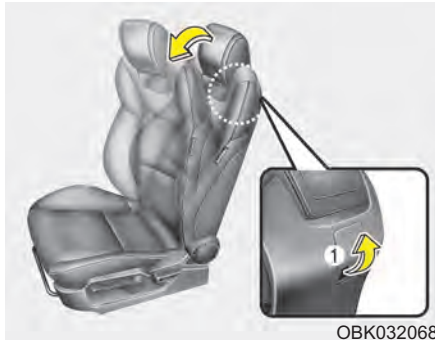

ОВК032068

Посадка на заднее сиденье (механизм доступа к задней части салона)

Чтобы войти в заднюю часть салона, необходимо наклонить вперед спинку сиденья водителя и пассажира.

Сиденье водителя

Если потянуть вверх рычаг отклонения спинки сиденья или рычаг устройства перемещения (1) спинка сиденья отклонится вперед. Затем потяните вверх рычаг выдвижения сиденья или нажмите регулировочную ручку вперед, чтобы передвинуть сиденье вперед.

После посадки или высадки пассажиров установите спинку сиденья в исходное положение. Убедитесь, что спинка сиденья зафиксирована.

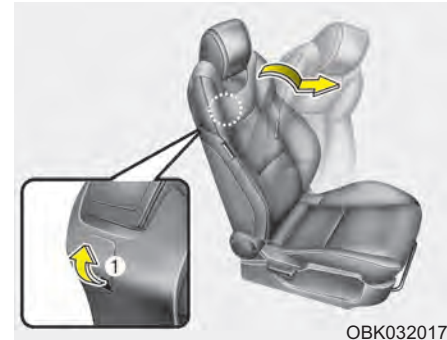

ОВК032017

Переднее пассажирское сиденье

Потяните рычаг механизма доступа (2), расположенный на спинке переднего пассажирского сиденья, чтобы наклонить спинку этого сиденья вперед. Затем передвиньте сиденье вперед, чтобы оторвать доступ к заднему сиденью.

Если потянуть спинку сиденья, она наклоняется и возвращается в исходное положение.

⚠ ОСТОРОЖНО

- Запрещается изменять положение сиденья во время движения автомобиля (а также в случае, если переднее сиденье занято), поскольку внезапный сдвиг сиденья может привести к травме сидящего на нем человека.
- Запрещается подсовывать руки под сиденье во время его регулировки.

⚠ ОСТОРОЖНО

Запрещается вождение автомобиля с наклоненной спинкой переднего пассажирского сиденья. Изменять положение сиденья во время движения автомобиля крайне опасно. Прежде чем начинать движение, убедитесь, что спинка сиденья приведена в надлежащее положение и зафиксирована.

Заднее сиденье

Складывание заднего сиденья

Спинки задних сидений могут быть сложены для упрощения перевозки длинномерных предметов или для увеличения объема багажного отделения автомобиля.

⚠ ОСТОРОЖНО

Складывающиеся спинки задних сидений предназначены для того, чтобы в автомобиле можно было перевозить более длинные предметы, чем те, которые помещаются в багажное отделение.

Во время движения автомобиля никогда не позволяйте пассажирам садиться на верхнюю часть спинки, когда она находится в сложенном состоянии, поскольку это неправильное положение для сидения, и в таком случае нельзя пристегнуться ремнями безопасности.

(продолжение)

(продолжение)

Это может привести к получению серьезных травм или к гибели людей в случае дорожно-транспортного происшествия или внезапной остановки автомобиля. Предметы, которые перевозятся в автомобиле со сложенной спинкой заднего сиденья, не должны выступать выше верхней кромки передних сидений. В противном случае груз может переместиться вперед и привести к получению травм или повреждений при внезапной остановке автомобиля.

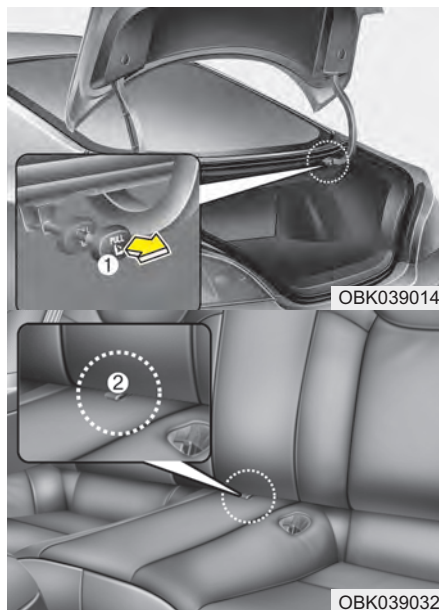

Складывание спинки заднего сиденья:

1. Установите спинку переднего сиденья прямо и, если это необходимо, переместите переднее сиденье вперед.

2. Потяните ручку фиксации спинки сиденья (1) в багажном отсеке или ленту фиксации (2) в центре заднего сиденья.

⚠ ВНИМАНИЕ

Во избежание угона автомобиля используйте ленту фиксации спинки сиденья (2) исключительно в аварийных ситуациях (при разрядке аккумулятора). В остальных случаях рекомендуется скрывать ее от постороннего взгляда.

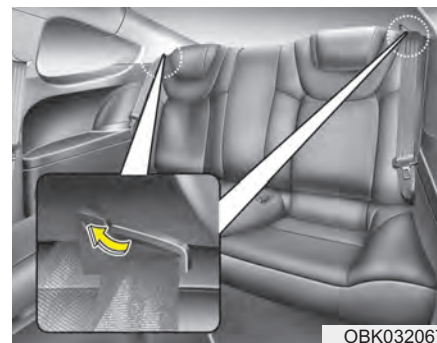

3. Извлеките ленту наплечного ремня из направляющей и отведите ее так, чтобы она не препятствовала складыванию спинки сиденья.

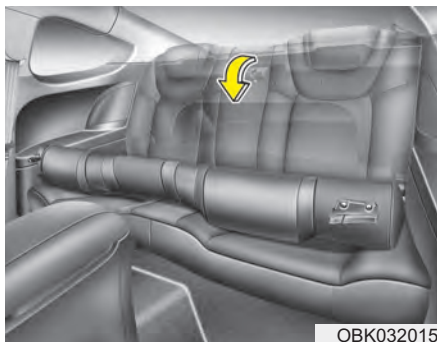

4. Наклоните сиденье в сторону передней части автомобиля.
5. При возвращении спинки заднего сиденья в вертикальное положение всегда убеждайтесь в ее фиксации. Для этого необходимо толкнуть верхнюю часть спинки.
6. Вставьте ленту ремня безопасности в направляющую для наплечного ремня заднего сиденья.

* К СВЕДЕНИЮ

Если ремень безопасности препятствует складыванию спинки сиденья, извлеките ремень, чтобы высвободить спинку.

⚠ ОСТОРОЖНО

При возвращении спинки заднего сиденья в вертикальное положение после ее складывания: Проявляйте осторожность во избежание повреждений ремня безопасности или его пряжки. Не допускайте защемления или зажатия ремня безопасности или его пряжки задним сиденьем.

Убедитесь в том, что спинка заднего сиденья прочно зафиксирована в вертикальном положении. Для этого потяните на себя верхнюю часть спинки. В противном случае при дорожно-транспортном происшествии или внезапной остановке возможно складывание сиденья и перемещение грузов из багажника в пассажирский салон, что может привести к получению серьезных травм или к гибели людей.

 **ВНИМАНИЕ**

- Ремни безопасности заднего сиденья

- При возвращении спинок задних сидений в вертикальное положение не забудьте вернуть ремни безопасности задних сидений в исходное положение.
- После возврата спинки заднего сиденья в вертикальное положение проверьте надежность ее фиксации.

 **ВНИМАНИЕ**

- При загрузке и выгрузке груза убедитесь, что двигатель выключен, автоматическая коробка передач установлена в положение P (Парковка) и стояночный тормоз включен. Случайный сдвиг рычага может привести к движению автомобиля.
- Проявляйте осторожность при загрузке багажа через задние пассажирские сиденья во избежание повреждения отделки салона.
- При загрузке багажа через задние пассажирские сиденья обеспечьте его надежную фиксацию для предотвращения его перемещения во время движения автомобиля. Незакрепленный багаж в пассажирском салоне может вызвать нанесение повреждений автомобилю или причинением травм находящимся в нем людям.

 **ОСТОРОЖНО - Багаж**

Необходимо всегда фиксировать положение багажа для предотвращения его резкого перемещения по автомобилю при столкновении, что может вызвать нанесение травм людям, находящимся в транспортном средстве. Особую осторожность следует соблюдать в отношении предметов, расположенных на задних сиденьях, поскольку они могут ударить людей, находящихся на передних сиденьях, при лобовом столкновении.

РЕМНИ БЕЗОПАСНОСТИ

Система ремней безопасности

ОСТОРОЖНО

- Для обеспечения максимального уровня защиты ремни безопасности всегда должны быть застегнуты во время движения автомобиля.
- Наибольшая эффективность ремней безопасности достигается при нахождении спинки сиденья в вертикальном положении.
- Дети в возрасте 12 лет и младше должны всегда находиться на заднем сиденье, а положение их тела должно быть надежно зафиксировано. Никогда не разрешайте детям ездить в автомобиле на переднем пассажирском сиденье. Если ребенок старше 13 лет должен располагаться на переднем сиденье, он должен быть надежно пристегнут ремнями безопасности, а сиденье должно быть отодвинуто в крайнее заднее положение.

(продолжение)

(продолжение)

- Никогда не размещайте плечевой ремень безопасности под рукой или за спиной. Неправильное положение плечевого ремня безопасности может привести к получению серьезных травм при столкновении. Плечевой ремень безопасности должен лежать на плече так, чтобы пересекать ключицу в ее средней точке.
- Избегайте перекручивания ремней безопасности при их застегивании. Эффективность перекрученного ремня безопасности невысока. При столкновении он может даже врезаться в тело человека. Убедитесь в том, что ремень безопасности не перекручен и лежит прямо.
- Проявляйте осторожность во избежание повреждений ремня безопасности или элементов его замка. При повреждении ремня безопасности или элементов его замка замените его.

ОСТОРОЖНО

Ремни безопасности предназначены для расположения на тех частях тела, которые имеют прочную костную структуру; их надо располагать поперек таза в нижней его части или поперек таза, груди и плеч, в зависимости от ситуации. Необходимо избегать расположения поясной части ремня безопасности поперек живота.

Необходимо обеспечить по возможности наиболее тугую затяжку ремней безопасности при сохранении комфорта для того, чтобы обеспечить тот уровень защиты, для которого они предназначены.

Свободно висящий ремень безопасности существенно уменьшает уровень защиты человека, находящегося в автомобиле.

Необходимо проявлять осторожность во избежание загрязнения ремня полиролями, маслами и химикатами, а в особенности электролитом.

(продолжение)

(продолжение)

Безопасная очистка ремня может выполняться при помощи туалетного мыла и воды.

Необходимо заменить ремень безопасности при наличии потертостей, загрязнения или повреждений его матерчатой части. Очень важно произвести замену всего ремня в сборе после того, как он был использован при серьезном столкновении, даже в случае, если его видимые повреждения отсутствуют. Не допускается надевать ремни перекрученными. Каждый ремень должен использоваться только одним человеком; опасным является пристегивание ремнем безопасности ребенка, находящегося на коленях у взрослого.

ОСТОРОЖНО

- Не допускается внесение владельцем автомобиля таких изменений или дополнений в конструкцию, которые либо будут препятствовать нормальной работе устройств натяжения ремней безопасности по устранению провисания ремня, или будут препятствовать регулировке натяжения ремня с этой же целью.
- Пристегивая ремень безопасности будьте внимательны, закрепляйте его в соответствующем замке, не спутайте с замком соседнего сидения. Это очень опасно и ремень безопасности может не защитить должным образом во время аварии.

(Продолжение)

(Продолжение)

- Не отстегивайте ремень безопасности и не пытайтесь застегнуть и расстегнуть ремень безопасности по время езды. Это может привести к потере управления и созданию аварийной ситуации со смертельным исходом, серьезными травмами и повреждением имущества.
- Пристегивая ремень безопасности убедитесь в том, что он не попадает на твердые предметы или те, что могут легко разбиться.
- Убедитесь в том, что в замок ремня безопасности не попали никакие посторонние предметы. В противном случае ремень может не пристегнуться должным образом.



Предупреждение о незастегнутых ремнях безопасности

Тип А

В качестве напоминания для водителя сигнальная лампа ремня безопасности мигает в течение приблизительно 6 секунд каждый раз при включении зажигания (вне зависимости от того, пристегнут ли ремень).

Если ремень безопасности водителя не пристегнут при включении зажигания, сигнальная лампа ремня безопасности снова мигает около 6 секунд.

Если ремень безопасности на сиденье водителя не пристегнут при включении зажигания или отсоединен после его включения, раздается звуковой сигнал длительностью около 6 секунд. Если пристегнуть ремень, сигнал отключается.

Тип В

В качестве напоминания для водителя сигнальные лампы ремня безопасности подсвечиваются в течение приблизительно 6 секунд при каждом включении зажигания (вне зависимости от того, пристегнут ли ремень).

Если ремень безопасности на сиденье водителя не пристегнут при включении зажигания или отсоединен после его включения, включается индикатор ремня безопасности, который работает до тех пор, пока ремень не будет пристегнут.

Если ремень безопасности остается непристегнут, и скорость движения автомобиля превышает 9 км/ч, индикатор мигает (он снова подсвечивается непрерывно, если снизить скорость до 6 км/ч).

Если продолжать движение на скорости выше 20 км/ч при непристегнутом ремне безопасности, включается звуковой сигнал ремня безопасности длительностью около 100 секунд, и соответствующий индикатор мигает.

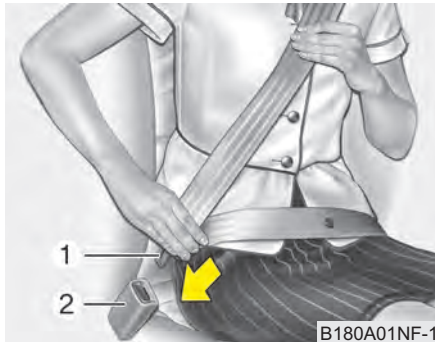

Комбинированный поясно-плечевой ремень безопасности

Как застегнуть ремень безопасности:

Для того чтобы застегнуть ремень безопасности, его следует вытянуть из устройства натяжения и вставить металлический язычок (1) в пряжку ремня (2). В момент запирания язычка в пряжке будет слышен металлический щелчок.

Длина ремня будет настроена автоматически только после того, как поясная часть ремня будет натянута вручную так, чтобы он плотно прилегал к бедрам сидящего человека. При медленном и плавном наклоне человека длина ремня увеличится, что позволит человеку свободно перемещаться. Вместе с тем, во время неожиданной остановки или удара положение ремня будет жестко зафиксировано. Таким оно будет и в том случае, когда сидящий человек попытается слишком быстро наклониться вперед.

*** К СВЕДЕНИЮ**

Если ремень безопасности не вытягивается из втягивающего механизма, потяните ремень с силой, чтобы снять блокировку. После этого ремень будет вытягиваться свободно.

⚠ ОСТОРОЖНО

Если не заменить ремни безопасности после дорожно-транспортного происшествия, то в автомобиле могут остаться поврежденные ремни безопасности, которые не обеспечат защиту в случае другого столкновения, что приведет к получению травм или к гибели людей. Как можно скорее проведите замену ремней безопасности после дорожно-транспортного происшествия.

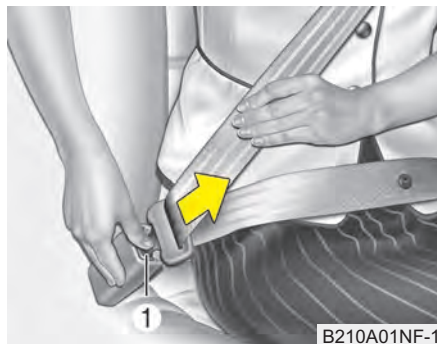
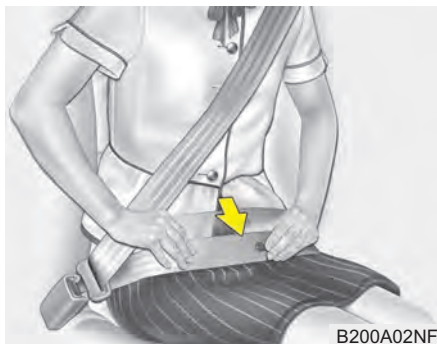

⚠ ОСТОРОЖНО

Поясная часть ремня безопасности должна быть расположена как можно ниже на бедрах, а не на талии. Если она будет лежать слишком высоко на талии, это может увеличить вероятность получения травмы в случае столкновения. Не допускается располагать обе руки под ремнем или над ремнем. Совсем наоборот, одна рука должна находиться над ремнем, а другая - под ним, как это показано на рисунке. Никогда не размещайте ремень под той рукой, которая находится ближе к соответствующей двери.

Как расстегнуть ремень безопасности

Для того чтобы расстегнуть ремень безопасности, нужно нажать на кнопку (1) его пряжки. После этого ремень автоматически будет втянут в кожух устройства автоматического натяжения. Если этого не произойдет, проверьте, не перекручен ли ремень, и повторите попытку еще раз.

Ремни безопасности с преднатяжителем (при наличии)

В данном автомобиле ремни безопасности водителя и пассажира, находящегося на переднем сиденье, оборудованы преднатяжителями. Это устройство предназначено для того, чтобы плотнее прижать ремнями безопасности тело человека при лобовых столкновениях определенного типа. Преднатяжители ремней безопасности могут срабатывать во время дорожно-транспортных происшествий при достаточно сильном лобовом столкновении.

В момент неожиданной остановки автомобиля или при очень резком наклоне человека вперед устройство аварийной блокировки ремней безопасности зафиксирует положение ремня. При лобовых столкновениях определенного типа произойдет срабатывание преднатяжителя ремней безопасности, которое плотнее прижмет ремень к телу человека.

Если датчики системы дополнительного натяжения ремней безопасности определяют, что ремни водителя или переднего пассажира натянуты слишком сильно при срабатывании системы, ограничитель нагрузки, встроенный в блок дополнительного натяжения уменьшит усилие, приложенное к данному ремню. (при наличии)

⚠ ОСТОРОЖНО

Для вашей безопасности убедитесь в том, что лента ремня не ослаблена и не перекручена и всегда хорошо установлена на вашем сиденье.

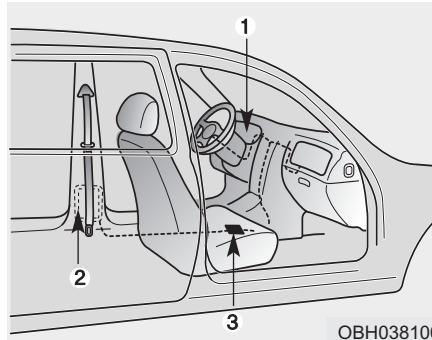

Система преднатяжителей ремней безопасности состоит из следующих основных элементов. Их расположение показано на иллюстрации:

1. Контрольная лампа неисправности подушек безопасности (SRS)
2. Преднатяжитель, расположенный на катушке ремня
3. Блок управления подушками безопасности (SRS)

⚠ ОСТОРОЖНО

Для максимальной эффективности работы ремней безопасности, оснащенных преднатяжителями:

1. Ремень безопасности должен работать в соответствии с требованиями и должен быть нормально отрегулирован. Ознакомьтесь со всей важной информацией и мерами безопасности, имеющими отношение к обеспечению безопасности людей, находящихся в автомобиле, - в том числе к ремням безопасности и подушкам безопасности, - которые приведены в данном руководстве.
2. Водитель и пассажиры должны всегда быть пристегнуты ремнями безопасности должным образом.

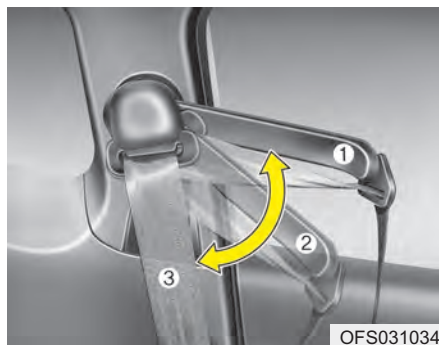

Удлиняющая направляющая плечевого ремня

Можно регулировать положение удлиняющей направляющей для упрощения доступа к плечевому ремню. Установите удлиняющую направляющую в положение 1 ~ 3 во время использования ремня.

* К СВЕДЕНИЮ

- Срабатывание обеих преднатяжителей ремней безопасности при аварии (и водителя, и переднего пассажира) произойдет при лобовых столкновениях определенного типа.
- Срабатывания преднатяжителей ремней безопасности при аварии может сопровождаться громким шумом и появлением в салоне облачка тонкодисперсной пыли, которое может быть похоже на дым. Все это является нормальным следствием работы устройства и не несет в себе никакой опасности.
- Несмотря на свою безвредность, мелкодисперсная пыль может вызывать раздражение кожи; нежелательным является ее попадание в органы дыхания в большом количестве. После дорожно-транспортного происшествия, которое сопровождалось срабатыванием устройства дополнительного натяжения ремня во время столкновения, тщательно вымойте все открытые участки кожи.

* К СВЕДЕНИЮ

Поскольку датчик, который дает команду на раскрытие подушек безопасности, соединен с преднатяжителями ремней безопасности, лампа, сигнализирующая об отказе системы подушек безопасности SRS  на приборной панели, будет гореть в течение около 6 секунд после включения зажигания (поворота ключа в замке зажигания в положение ON); после этого она должна погаснуть.

⚠ ВНИМАНИЕ

Если существует отказ в системе преднатяжителей ремней безопасности, эта сигнальная лампа будет гореть даже в случае исправности системы подушек безопасности SRS. Если сигнальная лампа подушки безопасности SRS не загорается при включении зажигания, остается включенной более примерно 6 с или горит во время движения автомобиля, рекомендуем обратиться к авторизованному дилеру HYUNDAI для проверки системы.

⚠ ОСТОРОЖНО

- Преднатяжители ремней безопасности предназначены только для одноразовой работы. После их срабатывания необходимо заменить соответствующую систему ремней безопасности. Все ремни безопасности, которые использовались во время столкновения, вне зависимости от их типа, подлежат обязательной замене.
- Механизмы узлов преднатяжителей ремней безопасности во время своей работы разогреваются до высокой температуры. Не прикасайтесь к ним в течение нескольких минут после их срабатывания.
- Не пытайтесь самостоятельно выполнить проверку или замену преднатяжителей ремней безопасности. Рекомендуем обратиться к авторизованному дилеру HYUNDAI для проверки системы.
- Не стучите по узлам преднатяжителей ремней безопасности.

(продолжение)

(продолжение)

- Не пытайтесь выполнять любые работы по техническому обслуживанию и ремонту системы преднатяжителей ремней безопасности.
- Неправильное обращение с узлами преднатяжителей ремней безопасности, несоблюдение предупреждений о недопустимости применения в их отношении ударного воздействия, их доработки, проверки, обслуживания или замены может привести к их отказу или случайному срабатыванию и к получению серьезных травм.
- Всегда во время движения автомобиля все находящиеся в нем люди (и водитель, и пассажиры) должны быть пристегнуты ремнями безопасности.
- Для утилизации автомобиля или преднатяжителя ремня безопасности рекомендуем обращаться к авторизованному дилеру HYUNDAI.

Меры предосторожности при использовании ремней безопасности

⚠ ОСТОРОЖНО

Водитель и все пассажиры автомобиля всегда должны быть пристегнуты ремнями безопасности. Ремни безопасности и детские сиденья уменьшают вероятность получения серьезных травм или повреждений смертельного характера всеми людьми, находящимися в автомобиле, в случае столкновения или внезапной остановки. Без ремня безопасности пассажиры могут оказаться слишком близко от раскрывающейся подушки безопасности, столкнуться с элементами интерьера или быть выброшены из автомобиля.

(Продолжение)

(Продолжение)

Использование ремней безопасности должно быть существенно уменьшает вероятность возникновения таких угроз.

Всегда соблюдайте меры предосторожности в отношении ремней безопасности, подушек безопасности и сидений, содержащиеся в данном руководстве.

Малолетний ребенок

Следует быть знакомым со специальными требованиями, действующими в стране эксплуатации автомобиля. На заднем сиденье должны быть установлены в соответствии с нормами детские кресла. Более подробная информация об использовании этих кресел приведена в пункте “Детские кресла” в настоящем разделе.

⚠ ОСТОРОЖНО

Необходимо обеспечить, чтобы все люди, находящиеся в автомобиле, включая детей любого возраста, были пристегнуты ремнями безопасности должным образом. Никогда не держите ребенка на руках или на коленях во время движения автомобиля. Силы большой величины, возникающие при столкновении, вырвут ребенка из рук и приведут к его удару об элементы салона автомобиля. Всегда используйте специальное детское кресло, соответствующее росту и весу ребенка.

* К СВЕДЕНИЮ

Наилучшая защита для малолетних детей при дорожно-транспортном происшествии обеспечивается в том случае, когда они должным образом зафиксированы от перемещения при помощи специального сиденья, которое соответствует стандартам безопасности страны, в которой эксплуатируется автомобиль. Перед покупкой любого детского сиденья убедитесь в том, что оно имеет маркировку, подтверждающую его соответствие стандартам безопасности этой страны. Детское кресло обязательно должно соответствовать росту и весу ребенка. Проверьте это по этикетке на детском кресле. См. пункт “Детские кресла” настоящего раздела.

Дети более старшего возраста

Дети, которые уже выросли из сидений для малолетних детей, всегда должны находиться на заднем сиденье и пользоваться соответствующими поясными и плечевыми ремнями безопасности. Поясной ремень должен быть плотно застегнут на уровне бедер в возможно более низком положении. Периодически проверяйте положение ремня. Перемещения ребенка во время движения могут привести к смещению ремня. Наибольшая безопасность детей в случае дорожно-транспортного происшествия обеспечивается в случае использования ими должным образом ремней безопасности на заднем сиденье. Если ребенок старшего возраста (старше 12 лет) должен располагаться на переднем сиденье, то ребенок должен быть надежно пристегнут имеющимся поясным/плечевым ремнем, а сиденье должно быть максимально сдвинуто назад. Дети в возрасте до 12 лет должны находиться на заднем сиденье и быть прочно пристегнуты ремнями безопасности. НИКОГДА не размещайте ребенка в возрасте до 12 лет на переднем сиденье.

НИКОГДА не устанавливайте детское кресло на переднем сиденье автомобиля в положении “лицом назад”. Если плечевая часть ремня безопасности слегка касается шеи или лица ребенка, попробуйте поместить ребенка ближе к оси автомобиля. Если плечевой ремень продолжает касаться его лица или шеи, необходимо вернуться к использованию детского кресла.

ОСТОРОЖНО

- Использование плечевых ремней безопасности для малолетних детей

- **Никогда не допускайте контакта плечевого ремня безопасности с шеей или лицом ребенка во время движения автомобиля.**
- **Если ремни расположены на ребенке и отрегулированы неправильно, существует вероятность его гибели или получения серьезных травм.**

Беременные женщины

Рекомендуется использование ремней безопасности для беременных женщин в целях уменьшения вероятности получения травм в дорожно-транспортном происшествии. В случае применения ремня безопасности поясная часть ремня должна находиться как можно ниже и удобнее на бедрах, а не на животе. Для получения более подробных рекомендаций обратитесь к врачу.



ОСТОРОЖНО - Беременным женщинам

Запрещается пристегивать ремень безопасности так, чтобы его часть проходила по брюшной области, где находится плод, или выше этой области, поскольку давление ремня может причинить вред плоду.

Люди, получившие травму

При перевозке людей, получивших травму, следует использовать ремни безопасности. При необходимости обратитесь за рекомендациями к врачу.

Один человек на один ремень безопасности

Два человека (включая детей) не должны никогда пытаться пристегнуться одним ремнем безопасности. Это может привести к увеличению тяжести травм в случае дорожно-транспортного происшествия.

Не ложитесь в автомобиле

Чтобы снизить вероятность получения повреждений в случае аварии и обеспечить максимальную эффективность системы пассивной безопасности, во время движения автомобиля все пассажиры должны сидеть, а спинки передних сидений должны находиться в вертикальном положении. Ремень безопасности не может обеспечить достаточную защиту, если пассажир лежит на заднем сиденье, или спинка переднего сиденья находится в откинутаом положении.



ОСТОРОЖНО

Если во время движения автомобиля спинка сиденья, на котором находится человек, отклонена назад, это увеличивает вероятность получения им серьезных травм или повреждений смертельного характера в случае столкновения или внезапной остановки.

(продолжение)

(продолжение)

Уровень защиты, предоставляемый системами пассивной безопасности (ремнями безопасности и подушками безопасности) существенно снижается при отклонении спинки сиденья назад. Для обеспечения нормальных условий работы для ремней безопасности они должны плотно лежать на бедрах и груди человека. Чем больше угол отклонения спинки сиденья от вертикали, тем выше вероятность того, что произойдет проскальзывание бедер человека под поясным ремнем, что приведет к получению им серьезных повреждений внутренних органов или к удару шеи человека о плечевой ремень безопасности. Водитель и пассажиры должны всегда быть плотно прижаты к спинкам сидений, их ремни безопасности должны быть застегнуты так, как это требуется, а спинки сидений должны находиться в вертикальном положении.

Уход за ремнями безопасности

Никогда не следует разбирать систему ремней безопасности или дорабатывать ее конструкцию. Кроме того, необходимо соблюдать осторожность для исключения повреждения ремней и их оснастки элементами крепления сидений, дверями или иными предметами.

ОСТОРОЖНО

При возврате спинки сиденья из сложенного положения в вертикальное соблюдайте осторожность, чтобы не повредить ленту или замок ремня безопасности. Следите, чтобы лента ремня безопасности и его замок не зацепились за заднее сиденье.

Повреждение ленты ремня безопасности или его замка может помешать надлежащему действию ремня при аварии или внезапной остановке и привести к серьезной травме. В случае повреждения этих деталей необходимо незамедлительно их заменить.

Периодический осмотр

Рекомендуется периодически проверять все ремни безопасности на наличие признаков износа и повреждений любого рода. Поврежденные детали необходимо заменять как можно скорее.

Ремни должны быть чистыми и сухими

Ремни безопасности должны содержаться в чистоте и быть сухими. При загрязнении ремней их можно очистить при помощи раствора туалетного мыла в теплой воде. Не допускается использование отбеливателей, красящих средств, сильных моющих средств или абразивных веществ, поскольку они могут повредить ткань ремня и ухудшить ее прочностные свойства.

Когда следует заменять ремни безопасности

Если автомобиль был в дорожно-транспортном происшествии, необходимо заменить те ремни безопасности в сборе с сопутствующими деталями, которые воспринимали нагрузку во время этого происшествия. Это следует сделать даже в том случае, когда видимые следы повреждений отсутствуют. По вопросам функционирования ремня безопасности рекомендуем обращаться к авторизованному дилеру HYUNDAI.

ДЕТСКОЕ СИДЕНЬЕ

При поездке в автомобиле дети должны находиться на заднем сиденье, и их положение всегда должно быть зафиксировано таким образом, чтобы минимизировать риск получения травмы при дорожно-транспортном происшествии, неожиданной остановке или резком маневре. В соответствии со статистикой дорожно-транспортных происшествий более безопасным для детей является нахождение не на переднем, а на заднем сиденье и тогда, когда они пристегнуты должным образом. Дети старшего возраста, которые выросли уже из специальных детских сидений, должны использовать один из имеющихся ремней безопасности.

Следует быть знакомым со специальными требованиями, действующими в стране эксплуатации автомобиля. На заднем сиденье должны быть установлены в соответствии с нормами детские кресла. Необходимо использовать имеющееся на рынке детское кресло, которое соответствует стандартам безопасности страны, в которой эксплуатируется автомобиль.

Детские сиденья должны крепиться на сиденьях автомобиля с помощью поясных ремней безопасности, поясной части поясно-плечевого ремня безопасности либо с помощью крепления привязного ремня и/или креплений ISOFIX (при наличии).

Дети могут получить травмы в дорожно-транспортном происшествии, если кресла или устройства фиксации их положения, в которых они находятся, не закреплены должным образом. Для малолетних детей следует использовать специальные кресла. Перед тем, как покупать конкретное приспособление для фиксации положения ребенка, убедитесь в том, что оно совместимо с конструкцией сидений и ремней безопасности автомобиля, и соответствует ребенку по размеру. Соблюдайте все инструкции производителя при установке такого приспособления в автомобиль.

ОСТОРОЖНО

- Специальное детское кресло должно быть установлено на заднем сиденье. Никогда не устанавливайте детское кресло на переднем пассажирском сиденье. В случае дорожно-транспортного происшествия может сработать боковая подушка безопасности пассажира, что может причинить серьезные травмы ребенку, сидящему в таком кресле, или стать причиной его гибели. Таким образом, следует устанавливать детское кресло только на заднем сиденье автомобиля.
- Ремень безопасности или приспособление для фиксации положения ребенка могут нагреться до высокой температуры, если они будут находиться в закрытом автомобиле в солнечный день, даже если температура окружающего воздуха не очень высокая.

(продолжение)

(продолжение)

Проверьте температуру поверхности кресла и пряжек застежек перед тем, как поместить в это кресло ребенка.

- Если детское сиденье безопасности не используется, храните его в багажнике или пристегивайте ремнями безопасности, чтобы не допустить его резкого движения вперед в случае экстренного торможения или аварии.
- Дети могут получить серьезные травмы или погибнуть в результате раскрытия подушки безопасности. Все дети, даже те, которые выросли из детских кресел, должны находиться на заднем сиденье во время движения автомобиля.

ОСТОРОЖНО

Для снижения вероятности тяжелых или смертельных травм:

- Дети всех возрастов более защищены, когда они пристегнуты на заднем сиденье. При перевозке на переднем пассажирском сиденье ребенок может быть получить сильный удар раскрывшейся подушкой безопасности и получить тяжелые или смертельные травмы.
- Всегда соблюдайте инструкции по установке и использованию системы безопасности для детей, предоставляемые ее производителем.
- Всегда следите за тем, чтобы кресло для детей было правильно закреплено в автомобиле, а ребенок надежно пристегнут в кресле для детей.

(продолжение)

(продолжение)

- Никогда не держите ребенка на руках или коленях во время поездки в автомобиле. Неконтролируемые силы, возникающие во время столкновения, вырвут ребенка из Ваших рук и приведут к удару ребенка о внутренность салона.
- Никогда не пристегивайтесь ремнем безопасности вместе с ребенком. Во время столкновения ремень безопасности может глубоко врезаться в ребенка и вызвать тяжелые внутренние травмы.
- Никогда не оставляйте в автомобиле детей без присмотра – даже на короткое время. Автомобиль может очень быстро нагреться, что приведет к серьезной угрозе для здоровья оставленных в нем детей. Даже очень маленькие дети могут случайно привести автомобиль в движение, застрять в окнах или заблокировать себя или других внутри автомобиля.

(продолжение)

(продолжение)

- Никогда не пристегивайте двух детей или любых других двух лиц одним и тем же ремнем безопасности.
- Дети часто ерзают на месте и перемещаются недопустимым образом. Плечевой ремень не должен проходить под рукой или за спиной ребенка. Всегда сажайте детей на заднее сиденье и закрепляйте их надлежащим образом.
- Не разрешайте детям вставлять ногами или коленями на сиденье или коврик во время движения. В момент столкновения или резкого торможения ребенка может бросить на какой-либо элемент салона с большой вероятностью серьезной травмы.
- Не используйте детские автокресла, опускаемые сверху на спинку сиденья, поскольку они не обеспечивают достаточной безопасности при дорожно-транспортном происшествии.

(продолжение)

(продолжение)

- Ремни безопасности могут сильно нагреваться, особенно если автомобиль стоит под прямыми лучами солнца. Прежде чем пристегнуть ребенка, всегда проверяйте температуру пряжки.
- После дорожно-транспортного происшествия рекомендуем обратиться к авторизованному дилеру HYUNDAI для проверки системы.
- Если установке детского удерживающего устройства мешает сиденье водителя, установите его на правом заднем сиденье.

Детское кресло, расположенное лицом назад

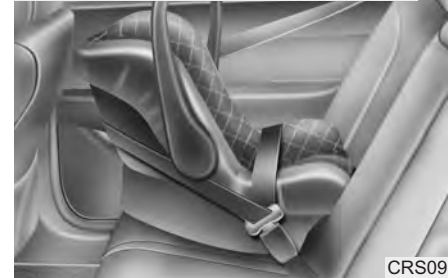

CRS09

Детское кресло, расположенное лицом вперед



ОВК039018

Использование детского кресла

Для малолетних детей использование соответствующих детских сидений является обязательным.

Такое детское сиденье должно соответствовать ребенку по размеру; оно должно быть установлено в автомобиль в соответствии с инструкциями его производителя.

В целях безопасности рекомендуется устанавливать удерживающие приспособления для детей на задних сиденьях.

ОСТОРОЖНО

Запрещается устанавливать обращенное назад детское сиденье на переднем пассажирском сиденье, поскольку подушка безопасности, установленная со стороны пассажира, при срабатывании может ударить по детскому сиденью, что приведет к гибели ребенка.

ОСТОРОЖНО

- Установка детского сиденья

- Если детское кресло не закреплено должным образом, или положение ребенка в нем не зафиксировано надежно, существенно увеличивается вероятность получения ребенком серьезных травм или его гибели при столкновении. Перед установкой удерживающего приспособления для детей, ознакомьтесь с инструкцией производителя приспособления.
- Если ремень безопасности не работает так, как описано в этом разделе, рекомендуем обратиться к авторизованному дилеру HYUNDAI для проверки системы.

(продолжение)

(продолжение)

- Невыполнение указаний, приведенных в данном руководстве и касающихся удерживающих приспособлений для детей, а также указаний производителя приспособлений может увеличить вероятность и/или степень тяжести травм в случае аварии.

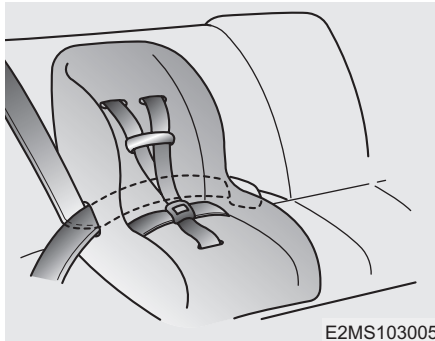

Установка детского кресла с использованием трехточечного ремня безопасности

Чтобы установить детское сиденье на заднем сиденье, необходимо сделать следующее:

1. Поместите детское кресло на сиденье и просуньте трехточечный ремень безопасности в отверстия в кресле или расположите его вокруг кресла в соответствии с инструкциями производителя. Убедитесь в том, что лента ремня безопасности не перекручена.

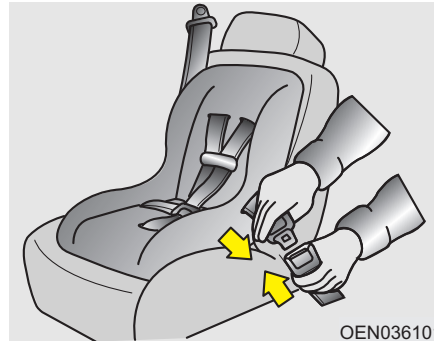

2. Вставьте язычок замка трехточечного ремня безопасности в пряжку. При соединении должен быть ясно слышан щелчок.

Расположите кнопку открывания замка так, чтобы обеспечить к ней простой доступ в экстренном случае.

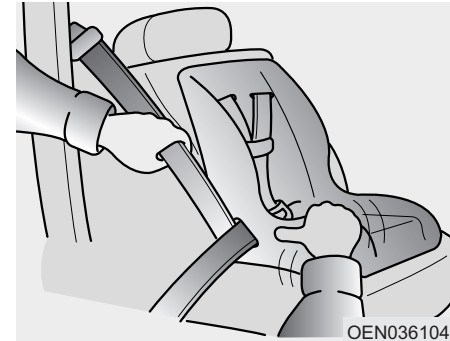

3. Застегните ремень и дайте ему натянуться. После установки детского сиденья попробуйте переместить его в разных направлениях так, чтобы убедиться в надежности его крепления.

Если необходимо натянуть ремень, подайте ленту ремня внутрь кожуха устройства автоматического натяжения. Если расстегнуть ремень безопасности и дать ему возможность втянуться внутрь кожуха устройства автоматического натяжения, это устройство автоматически вернется в свое нормальное рабочее положение.

Пригодность детских кресел для размещения в различных местах автомобиля - для стран Европы

Используйте те детские кресла, применение которых официально разрешено, и которые подходят для ребенка по размеру. Информация по использованию детских кресел приведена в следующей таблице.

Возрастная группа	Расположение сиденья	
	Переднее пассажирское сиденье	Заднее боковое сиденье
0 : до 10 кг (0 - 9 месяцев)	X	U
0+ : до 13 кг (0 - 2 года)	X	U
I : 9 - 18 кг (9 месяцев - 4 года)	X	U
II и III : 15 - 36 кг (4 года - 12 лет)	X	U

U : Пригодно в качестве универсального изделия, разрешенного для использования в данной весовой группе.

UF: Пригодно в качестве универсального изделия, разрешенного для использования в данной весовой группе в положении "лицом вперед".

X: Сиденье не пригодно для детей данной весовой группы.

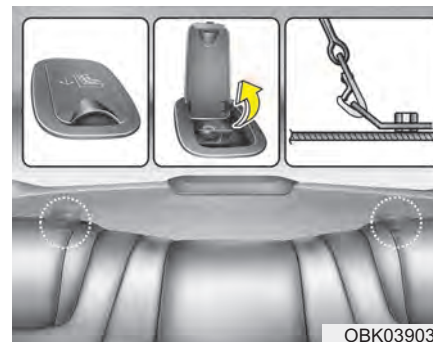

Фиксация детского кресла при помощи привязного крепления (при наличии)

Держатели крюков детских сидений располагаются на полке багажного отделения.



ОВК039035

1. Пропустите ремень крепления детского сиденья над спинкой сиденья.

Для автомобилей, которые оборудованы регулируемыми подголовниками, пропустите ремень крепления детского сиденья под подголовником между его опорами или иным образом пропустите ремень над спинкой сиденья.

2. Соедините ответную часть замка привязного крепления с соответствующим замком крепления детского кресла и затяните ремень для надежной фиксации кресла.

⚠ ОСТОРОЖНО

Если детское кресло не закреплено должным образом, или положение ребенка в нем не зафиксировано надежно, существенно увеличивается вероятность получения ребенком серьезных травм или его гибели в дорожно-транспортном происшествии. Всегда соблюдайте инструкции производителя детского сиденья при его установке и использовании.

⚠ ОСТОРОЖНО

- Привязное крепление

Никогда не используйте один узел крепления детского кресла (верхнее привязное крепление или нижний замок) для фиксации более чем одного кресла. Увеличенная нагрузка от нескольких сидений может вызвать разрушение привязных креплений или замков, что приведет к получению серьезных травм или к гибели ребенка.

⚠ ОСТОРОЖНО

- Проверка детского кресла

Убедитесь в надежности фиксации детского кресла путем попытки перемещения его в различных направлениях. Если не обеспечить правильного крепления детского кресла, оно может колебаться, проворачиваться, наклоняться или отделяться от сиденья, что приведет к гибели ребенка или к получению им серьезных повреждений.

⚠ ОСТОРОЖНО

- Узлы крепления детского кресла

- Узлы крепления детского кресла предназначены для восприятия только нагрузок от детского кресла, установленного должным образом. Но при каких обстоятельствах не допускается их использование для крепления штатных ремней безопасности или для фиксации других предметов или оборудования в автомобиле.
- Крепление привязной системы любым образом, отличным от фиксации с использованием соответствующего замка, может привести к ее ненормальной работе.

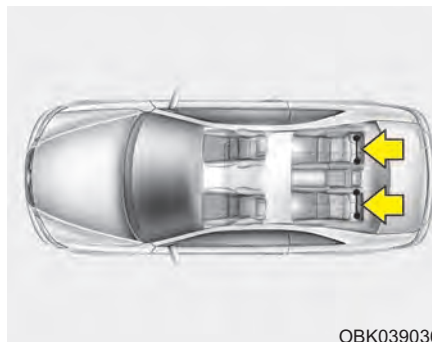

ОВК039036

Фиксация детского кресла системой ISOFIX и системой привязного крепления (при наличии)

Система ISOFIX является стандартизированным решением для установки детских кресел в автомобиле, причем это решение устраняет необходимость использования штатных ремней безопасности для фиксации детского кресла. Все это обеспечивает более надежную фиксацию одновременно с более легкой и более быстрой установкой.

Сиденье, оснащенное системой ISOFIX, может быть установлено только в случае его сертификации применительно к данному автомобилю в соответствии с требованиями норм ECE-R44.

С каждой стороны заднего сиденья (в нижней части) имеется значок детского сиденья. Эти значки показывают положение нижних креплений детского сиденья (при наличии соответствующего оборудования).

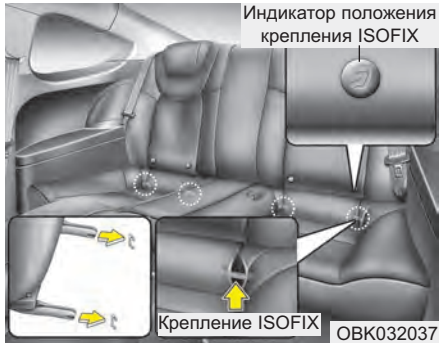

С обеих сторон заднего сиденья (в задней части его подушки) предусмотрены парные крепления стандарта ISOFIX (изофикс) и верхний крепежный трос на выступе сзади от сидений. Во время монтажа сиденье необходимо установить в точки крепления так, чтобы прозвучал щелчок (проверьте, потянув сиденье!), и зафиксировать с помощью верхнего ремня на соответствующей точке выступа сзади от задних спинок сидений.

Детское кресло должно быть установлено и должно использоваться в соответствии с руководством по установке, которое прилагается к креслу, оборудованному креплениями типа ISOFIX.

⚠ ОСТОРОЖНО

Детское кресло должно быть установлено и должно использоваться в соответствии с руководством по установке, которое прилагается к креслу, оборудованному креплениями типа ISOFIX.

⚠ ОСТОРОЖНО

- При использовании имеющейся на автомобиле системы ISOFIX для установки детского кресла на заднем сиденье автомобиля, все неиспользуемые металлические части замков ремней безопасности должны быть соединены со своими пряжками, а сами ремни безопасности должны быть расположены за спинкой детского кресла так, чтобы ребенок не мог дотянуться до свободных частей ремней безопасности и схватить их.

Незафиксированные части замков ремней безопасности могут дать ребенку возможность дотянуться до свободных частей ремней безопасности, что может привести к удушью и к серьезным травмам или гибели ребенка, находящегося в детском кресле.

- Не кладите ничего около нижних замков. Также убедитесь в том, что ремни безопасности не цепляются за нижние замки.

Как зафиксировать детское сиденье:

1. Для фиксации детского сиденья соедините две части замка типа ISOFIX: одну, которая прикреплена к креслу, и другую, которая закреплена на заднем сиденье автомобиля. При соединении должен быть ясно слышан щелчок.

ВНИМАНИЕ

Не допускайте, чтобы во время установки замок сиденья и крепление системы ISOFIX поцарапали или зажали ткань ремня безопасности заднего сиденья.

2. Соедините ответную часть замка привязного крепления с верхним замком крепления детского кресла и затяните ремень для надежной фиксации кресла. (См. предыдущую страницу.)

ОСТОРОЖНО

- Не устанавливайте детское сиденье в центр заднего сиденья с использованием расположенных на автомобиле замков типа ISOFIX. Замки типа ISOFIX предназначены только для фиксации детского сиденья в правой или в левой части заднего сиденья. Не используйте замки типа ISOFIX не по назначению, пытаясь с их помощью закрепить детское сиденье в центре заднего сиденья автомобиля.

В таком случае при столкновении прочность замков типа ISOFIX может оказаться недостаточной для удержания на месте детского сиденья, установленного в центре заднего сиденья. Их возможное разрушение может привести к серьезным травмам или к гибели ребенка.

(продолжение)

(продолжение)

- Не используйте нижний замок крепления детского сиденья для фиксации более чем одного изделия такого рода. Избыточное увеличение нагрузки может привести к разрушению (разрыву) такого крепления, что может стать причиной серьезных травм или гибели ребенка.
- Фиксируйте детское сиденье с креплениями типа ISOFIX или с креплениями, совместимыми с креплениями типа ISOFIX только в тех местах, которые указаны на рисунке.
- Всегда соблюдайте инструкции по установке и использованию, предоставленные производителем детского кресла.

**Соответствие детских сидений местам их установки в автомобилях, оснащенных системой ISOFIX
- для стран Европы**

Весовая группа	Размер	Крепление (фиксирующее устройство)	Расположение ISOFIX в автомобиле			
			Переднее пассажирское сиденье	Заднее боковое сиденье (сторона водителя)	Заднее боковое сиденье (сторона пассажира)	Заднее центральное сиденье
Переносные детские сиденья	F	ISO/L1	-	X	X	-
	G	ISO/L2	-	X	X	-
0 : до 10 кг	E	ISO/R1	-	X	X	-
0+ : до 13 кг	E	ISO/R1	-	X	X	-
	D	ISO/R2	-	X	X	-
	C	ISO/R3	-	X	X	-
I : от 9 до 18 кг	D	ISO/R2	-	X	X	-
	C	ISO/R3	-	X	X	-
	B	ISO/F2	-	IUF	IUF	-
	B1	ISO/F2X	-	IUF	IUF	-
	A	ISO/F3	-	X	X	-

IUF = Пригодно для систем универсальной категории ISOFIX, предназначенных для детей, которые разрешены для использования в данной весовой группе.

X = Положение ISOFIX, которое не пригодно для систем универсальной категории ISOFIX, предназначенных для детей данной весовой группы.

* И ISO/R2, и ISO/R3 можно устанавливать только в самое крайнее положение на сиденье пассажира.

* Размеры и приспособления системы крепления детских сидений ISOFIX.

- A - ISO/F3: Система крепления сиденья ребенка, начинающего ходить, полный рост, лицом вперед (высота 720 мм)
- B - ISO/F2: Система крепления сиденья ребенка, начинающего ходить, уменьшенной высоты, лицом вперед (высота 650 мм)
- B1 - ISO/F2X: Система крепления сиденья ребенка, начинающего ходить, уменьшенной высоты, вторая версия формы задней поверхности, лицом вперед (высота 650 мм)
- C - ISO/R3: Система крепления сиденья ребенка, начинающего ходить, полноразмерная, лицом назад
- D - ISO/R2: Система крепления сиденья ребенка, начинающего ходить, уменьшенного размера, лицом назад
- E - ISO/R1: Система крепления сиденья младенца, лицом назад
- F - ISO/L1: Система крепления детского сиденья, лицом в левом поперечном направлении (переносная кроватка)
- G - ISO/L2: Система крепления детского сиденья, лицом в правом поперечном направлении (переносная кроватка)

СИСТЕМА ПОДУШЕК БЕЗОПАСНОСТИ (ДОПОЛНИТЕЛЬНАЯ СИСТЕМА ПАССИВНОЙ БЕЗОПАСНОСТИ)

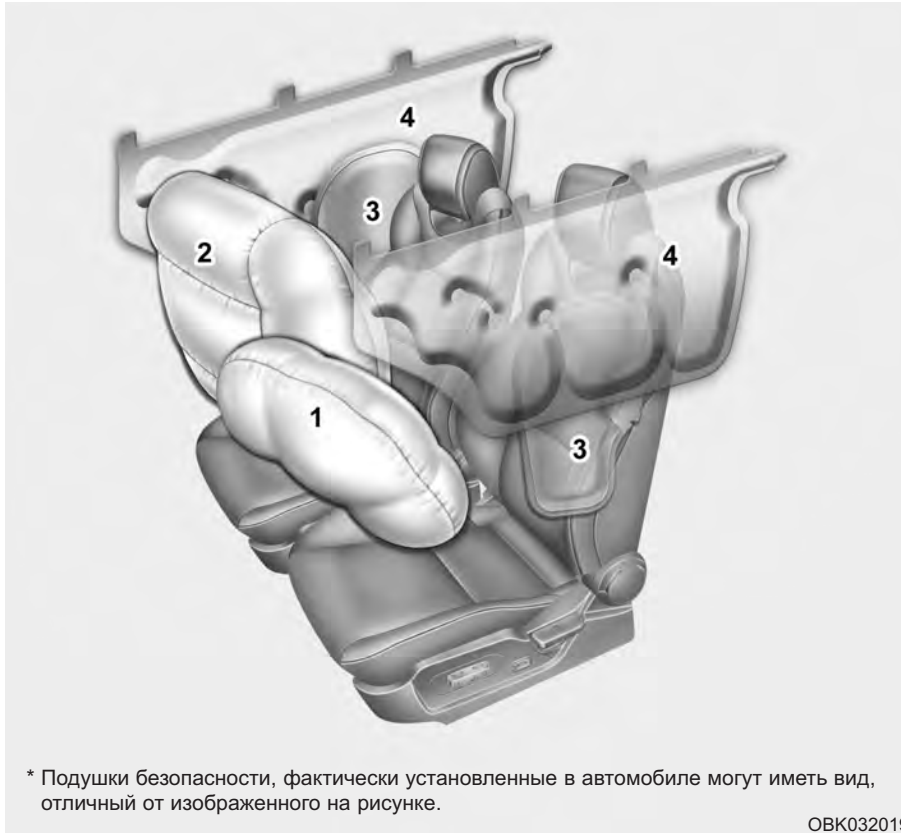

- (1) Передняя подушка безопасности водителя
- (2) Передняя подушка безопасности пассажира
- (3) Боковая подушка безопасности
- (4) Надувная шторка

⚠ ОСТОРОЖНО

Даже в автомобилях воздушными подушками, Вы и Ваши пассажиры должны быть всегда пристегнуты ремнями безопасности, которые сводят к минимуму риск и опасность ранений в случае столкновения или опрокидывания.

* Подушки безопасности, фактически установленные в автомобиле могут иметь вид, отличный от изображенного на рисунке.

ОВК032019

Принцип работы системы подушек безопасности

- Подушки безопасности находятся в рабочем состоянии только при нахождении ключа зажигания в положении ON (Вкл.) или START (Пуск).
- Их раскрытие происходит мгновенно в случае серьезного лобового или бокового столкновения (в случае установки боковых подушек безопасности или надувных шторок) с целью дополнительной защиты людей, находящихся в автомобиле, от серьезных травм.
- Скорость раскрытия подушек безопасности не является постоянной. В общем случае раскрытие подушек безопасности происходит в зависимости от силы удара и его направления. Эти два фактора определяют подачу датчиками электронного сигнала на раскрытие подушек безопасности.
- Раскрытие подушек безопасности зависит от ряда факторов, включая скорость движения автомобиля, направление удара, а также плотность и жесткость конструкции автомобиля или предмета, с которыми происходит столкновение данного автомобиля. Приведенный выше перечень определяющих факторов не является исчерпывающим.
- Раскрытие передних подушек безопасности и их сворачивание происходит мгновенно. Увидеть процесс раскрытия подушки безопасности при дорожно-транспортном происшествии практически невозможно. Скорее всего люди, находящиеся в автомобиле, просто увидят сократившиеся в объеме подушки безопасности, висящие на своих контейнерах после столкновения.
- Для обеспечения защиты при сильном столкновении подушки безопасности должны надуваться очень быстро. Необходимость в такой скорости раскрытия подушки безопасности вызвана исключительно малой величиной промежутка времени при столкновении, за который требуется надуть подушку между находящимся в автомобиле человеком и элементами конструкции автомобиля, чтобы человек не успел удариться об эти элементы конструкции. Подобная скорость раскрытия уменьшает вероятность получения серьезных травм или опасных для жизни повреждений при серьезном столкновении и, таким образом, является обязательной расчетной характеристикой подушки безопасности. Вместе с тем, само раскрытие подушки безопасности также может приводить к травмам, включая царапины на лице, ушибы и переломы, поскольку высокая скорость раскрытия подушки вызывает возникновение при этом больших усилий.

- Существуют даже такие обстоятельства, при которых контакт человека с подушкой безопасности, размещенной в рулевом колесе, приводил к получению повреждений смертельного характера, особенно в том случае, когда тот располагался чересчур близко к рулевому колесу.

⚠ ОСТОРОЖНО

- Для исключения получения тяжелых травм или гибели людей в результате размещения подушек безопасности при столкновении водитель должен располагаться по возможности дальше от подушки безопасности, размещенной в рулевом колесе (не менее 250 мм от него). Пассажир, находящийся на переднем сиденье, всегда должен отодвинуть его как можно дальше назад, и сидеть в нем, прислонившись к его спинке.
- Раскрытие подушки безопасности при столкновении происходит моментально, и пассажиры могут получить травмы в результате воздействия усилий от такого раскрытия, если они не будут сидеть должным образом.

(продолжение)

(продолжение)

- Раскрытие подушки безопасности может вызывать получение травм, включая ссадины на лице и теле, порезы от разбитых очков и ожоги.

Шум и дым

Раскрытие подушек безопасности сопровождается громким шумом и образованием дыма и пыли внутри автомобиля. Это является нормальным и представляет собой следствие сгорания устройства, вызывающего надувание подушек. После раскрытия подушек люди могут почувствовать существенный дискомфорт при дыхании в результате контакта грудной клетки как с ремнем безопасности, так и с подушкой, а также от вдыхания дыма и пыли.

Производитель настойчиво рекомендует раскрыть двери и/или окна как можно скорее после столкновения в целях уменьшения этого дискомфорта и предотвращения продолжительного воздействия дыма и пыли на организм человека.

Хотя этот дым и пыль нетоксичны, они могут вызывать раздражение кожи (глаз, носа, гортани и т.д.). В такой ситуации немедленно умойтесь и промойте пораженные места холодной водой; если симптомы не исчезнут, - обратитесь к врачу.

⚠ ОСТОРОЖНО

При раскрытии подушек безопасности детали рулевого колеса и/или передней панели и/или обеих кромок потолка над передними и задними дверьми, которые имеют отношение к подушкам, нагреваются до высокой температуры. Для предотвращения получения травм не прикасайтесь к внутренним деталям в местах расположения подушек безопасности непосредственно после их раскрытия.

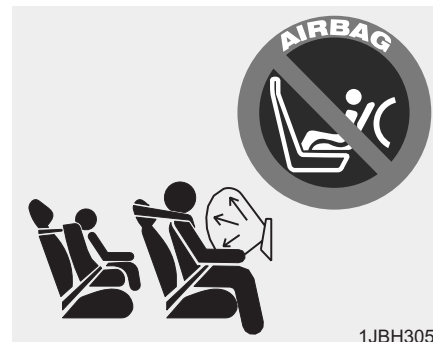

Не устанавливайте детское сиденье на переднее пассажирское сиденье

Никогда не размещайте детское кресло в положении “лицом назад” на переднее пассажирское сиденье. При раскрытии подушки безопасности она может нанести удар по такому креслу, что приведет к получению ребенком серьезных травм или повреждений смертельного характера.

Кроме того, не допускается размещать на переднем пассажирском сиденье детское кресло и в положении “лицом вперед”. При раскрытии передней подушки безопасности пассажира она может причинить ребенку серьезные травмы или повреждения смертельного характера.

⚠ ОСТОРОЖНО

- Особая опасность! Не устанавливайте детское кресло, расположенное в положении “лицом назад”, на сиденье, перед которым находится подушка безопасности!
- Никогда не устанавливайте детское кресло на переднее пассажирское сиденье. При раскрытии передней подушки безопасности пассажира она может причинить ребенку серьезные травмы или повреждения смертельного характера.



**Контрольная лампа
неисправности подушек
безопасности**

Эта лампа, размещенная на приборной панели, предназначена для предупреждения водителя о возникновении возможных проблем в системе подушек безопасности - SRS (Supplemental Restraint System).

При включении зажигания она должна гореть примерно в течение 6 секунд, а потом погаснуть.

Обеспечьте выполнение проверки системы в следующих случаях:

- Лампа не загорается сразу после включения зажигания.
- Лампа продолжает гореть по прошествии примерно 6 секунд.
- Лампа загорается во время движения автомобиля.
- При включении зажигания контрольная лампа мигает.

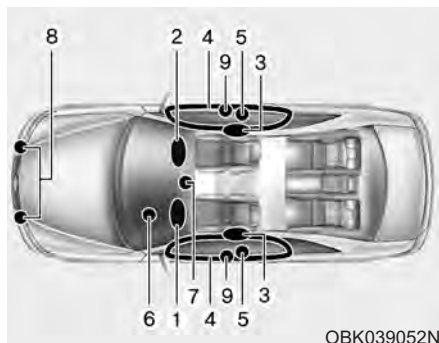

Элементы системы подушек безопасности SRS и их функции

В систему подушек безопасности SRS входят следующие элементы:

1. Модуль передней подушки безопасности водителя
2. Модуль передней подушки безопасности пассажира*
3. Модули боковых подушек безопасности*
4. Модули надувных шторок*
5. Преднатяжители, расположенные на катушке ремня безопасности*
6. Контрольная лампа неисправности подушек безопасности

7. Блок управления системой подушек безопасности SRS (SRSCM)

8. Датчики лобового удара

9. Датчики бокового удара*

*: при наличии

Если ключ в замке зажигания находится в положении "ON" (Вкл.), блок управления SRSCM вспомогательной системы безопасности SRS постоянно проверяет все ее элементы, чтобы в случае возникновения аварийной ситуации определить, необходимо ли при данной силе удара приводить в действие подушки безопасности и преднатяжители ремней безопасности. Сигнальная лампа подушки безопасности SRS светится на протяжении 6 секунд на приборной панели после включения зажигания в положение ВКЛ, после чего сигнальная лампа должна погаснуть. Ниже перечислены признаки наличия неисправностей в системе SRS. Рекомендуем обратиться к авторизованному дилеру HYUNDAI для проверки системы.

- Не происходит кратковременное включение контрольной лампы при переводе ключа зажигания в положение "ON".
- Контрольная лампа продолжает гореть по прошествии 6 секунд.
- Лампа загорается во время движения автомобиля.
- При включении зажигания контрольная лампа мигает.

Передняя подушка безопасности водителя (1)

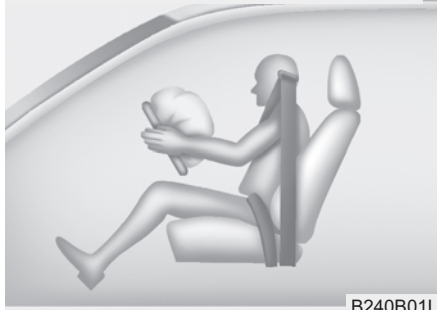

B240B01L

Модули подушек безопасности находятся в центре рулевого колеса и внутри передней панели напротив пассажирского сиденья над перчаточным ящиком. Когда блок SRSM определит наличие удара большой силы в переднюю часть автомобиля, он автоматически подаст команду на раскрытие подушек безопасности.

Передняя подушка безопасности водителя (2)



B240B02L

Во время раскрытия давление раскрывающихся подушек вскроет закрывающие их панели по заранее подготовленным местам разрыва. Дальнейшее вскрытие панелей обеспечит наполнение подушек безопасности в полном объеме.

Передняя подушка безопасности водителя (3)



B240B03L

Полностью раскрывшаяся подушка безопасности совместно с должным образом расположенным на теле ремнем безопасности замедлит движение вперед тела водителя или пассажира, уменьшая тем самым вероятность получения травмы головы или грудной клетки.

После того, как подушка безопасности полностью раскроется, она немедленно начнет сокращаться, обеспечивая водителю обзор в переднем направлении и возможность управления автомобилем при помощи рулевого колеса или иных органов управления.

Передняя подушка безопасности пассажира



B240B05L

⚠ ОСТОРОЖНО

- Не устанавливайте или не размещайте никакие аксессуары (держатели для напитков, аудиокассет, блокноты и т.д.) на передней панели перед пассажиром над перчаточным ящиком в автомобиле, который оборудован подушкой безопасности пассажира. Такие предметы могут резко прийти в движение и привести к получению травм при раскрытии подушки безопасности пассажира.

(продолжение)

(продолжение)

- При установке освежителя воздуха внутри салона следует исключить его размещение рядом с приборами или на поверхности приборной панели. Такие предметы могут резко прийти в движение и привести к получению травм при раскрытии подушки безопасности пассажира.

⚠ ОСТОРОЖНО

- Раскрытие подушек безопасности может сопровождаться громким шумом и распространением по салону тонкодисперсной пыли. Это является нормальным и не представляет никакой угрозы, - подушки безопасности в нерабочем состоянии упакованы в этот порошок. Пыль, появившаяся во время раскрытия подушек может вызвать раздражение кожи или органов зрения, а также усилить астматическую реакцию отдельных людей. После дорожно-транспортного происшествия, которое сопровождалось раскрытием подушек безопасности, всегда тщательно мойте все открытые участки кожи теплой водой и туалетным мылом.

(продолжение)

(продолжение)

- Система подушек безопасности SRS может работать только при включенном зажигании (когда ключ в замке зажигания находится в положении ON). Если контрольная лампа неисправности подушек безопасности AIR BAG не загорается или продолжает гореть примерно через 6 секунд после поворота ключа зажигания в положение ON (Вкл.) или запуска двигателя, или загорается во время движения автомобиля, это означает неисправность системы подушек безопасности SRS. В этом случае рекомендуем обратиться к авторизованному дилеру HYUNDAI для проверки системы.

(продолжение)

(продолжение)

- Перед заменой плавкого предохранителя и отсоединением какой-либо клеммы аккумуляторной батареи поворачивайте ключ в замке зажигания в положение LOCK (Блокировка) и вынимайте ключ из замка зажигания. Никогда не вынимайте и не заменяйте плавкий предохранитель (предохранители), которые имеют отношение к системе подушек безопасности при нахождении ключа зажигания в положении ON (Вкл.). Несоблюдение этого предупреждения приведет к загоранию лампы AIR BAG, сигнализирующей о неисправности системы подушек безопасности SRS.



Передние подушки безопасности водителя и пассажира (при наличии)

Автомобиль оснащен вспомогательной системой безопасности (подушками безопасности) и наплечными/поясными ремнями безопасности как для водительского, так и для пассажирского сидений. На ее наличие указывает рельефная надпись SRS AIR BAG на крышке подушки безопасности на рулевом колесе и на элементе передней панели над перчаточным ящиком со стороны пассажирского сиденья.

Система подушек безопасности SRS включает в себя подушки безопасности, установленные под панелью в центре рулевого колеса и под элементом передней панели над перчаточным ящиком со стороны пассажирского сиденья.

Передняя подушка безопасности пассажира (при наличии)



Система подушек безопасности SRS предназначена для предоставления водителю и/или пассажиру, находящемуся на переднем сиденье, средств защиты при сильном лобовом столкновении, дополняющих возможности системы ремней безопасности.

⚠ ОСТОРОЖНО

Всегда используйте ремни безопасности и детские кресла - в каждой поездке, когда бы то ни было, все без исключения! Раскрытие подушек безопасности происходит со значительной силой в мгновение ока. Ремни безопасности помогают удержать людей, находящихся в автомобиле в таком положении, в котором защитный эффект подушек безопасности проявляется максимально. Даже при наличии подушек безопасности возможно получение серьезных травм теми, кто находится в салоне автомобиля при раскрытии подушек, если люди не будут пристегнуты ремнями безопасности вообще, или будут пристегнуты не должным образом.
(продолжение)

(продолжение)

Всегда соблюдайте меры предосторожности в отношении ремней безопасности, подушек безопасности и безопасности людей, которые находятся в автомобиле, содержащиеся в данном руководстве.

Для уменьшения вероятности получения серьезных травм или повреждений смертельного характера, а также для получения максимального защитного эффекта от пассивной системы безопасности:

- Никогда не сажайте ребенка на переднее сиденье и не устанавливайте на нем детское кресло.
- Всегда пристегивайте детей, находящихся на заднем сиденье, ремнями безопасности. Это самое безопасное место для детей любого возраста во время движения автомобиля.

(продолжение)

(продолжение)

- Передние и боковые подушки безопасности могут нанести травмы людям, которые находятся на передних сиденьях с нарушением требований.
- Сдвиньте сиденье водителя назад от передних подушек безопасности настолько, насколько это возможно, при сохранении управления автомобилем.
- Водитель и пассажиры никогда не должны сидеть или наклоняться неоправданно близко к подушкам безопасности. Если водитель и пассажиры сидят с нарушением требований, они могут получить серьезные травмы от раскрывающихся подушек безопасности.
- Никогда не прислоняйтесь к двери или к центральной консоли, - всегда сидите вертикально.

(продолжение)

- Не допускается нахождение никаких предметов над подушками безопасности, которые расположены в ступице рулевого колеса или на передней панели, или рядом с этими подушками. Причина этого в том, что при столкновении, сила которого будет достаточна для раскрытия подушек безопасности, любой такой предмет может нанести травму.
 - Не прикасайтесь к проводке или к другим элементам системы подушек безопасности SRS, не разъединяйте их контакты. Такие действия могут привести к получению травм в результате случайного раскрытия подушек безопасности SRS или в результате приведения этой системы в нерабочее состояние.
- (продолжение)

(продолжение)

- Если во время езды продолжает гореть предупредительный сигнал подушки безопасности SRS, рекомендуем проверить систему подушки безопасности у авторизованного дилера HYUNDAI.
- Подушки безопасности можно использовать только один раз — рекомендуем заменить систему у авторизованного дилера HYUNDAI.
- Система подушек безопасности SRS предназначена для их раскрытия только в том случае, когда сила лобового удара достаточно велика, и его направление составляет с продольной осью автомобиля угол не более 30°. Кроме того, она является системой одноразового применения. Необходимо всегда пристегиваться ремнями безопасности.

(продолжение)

(продолжение)

- Передние подушки безопасности не предназначены для раскрытия в случае бокового столкновения, удара сзади или переворачивания автомобиля. Кроме того, эта система не работает при лобовом столкновении, сила которого ниже порога срабатывания системы.
- Детское сиденье никогда не должно быть установлено на переднем сиденье. Ребенок может получить серьезные травмы или погибнуть в результате раскрытия подушки безопасности в случае дорожно-транспортного происшествия.

(продолжение)

Удар сзади



ОВК039044

Боковое столкновение



ОВК032045L

Переворачивание автомобиля



ОВК039050

(продолжение)

- Дети в возрасте младше 12 лет должны всегда находиться на заднем сиденье, а положение их тела должно быть надежно зафиксировано. Никогда не разрешайте детям ездить в автомобиле на переднем пассажирском сиденье. Если ребенок старше 12 лет должен располагаться на переднем сиденье, он должен быть надежно пристегнут ремнями безопасности, а сиденье должно быть отодвинуто в крайнее заднее положение.
- Для максимальной защиты во всех случаях дорожно-транспортных происшествий все люди, находящиеся в автомобиле включая водителя, должны быть пристегнуты ремнями безопасности с целью минимизации вероятности получения серьезных травм или гибели в случае дорожно-транспортного происшествия.

(продолжение)

(продолжение)

- Не сидите излишне близко к подушке безопасности, не наклоняйтесь к ней во время движения автомобиля.
- Если сидеть с нарушением требований или отклоняться от правильного положения, это может привести к получению серьезных травм или повреждений смертельного характера при столкновении. Все люди, находящиеся в автомобиле, должны сидеть вертикально (а спинка сиденья должна находиться при этом в вертикальном положении), по центру подушки сиденья, и быть пристегнутыми ремнями безопасности, их ноги должны быть вытянуты в удобное положение со ступнями, находящимися на поверхности пола до тех пор, пока автомобиль не остановится на стоянке, а ключ не будет вынут из замка зажигания.

(продолжение)

(продолжение)

- Раскрытие подушек безопасности SRS происходит очень быстро для обеспечения защиты людей при столкновении. Если человек, находящийся в автомобиле, в это время находится в произвольном положении из-за того, что он не пристегнут ремнями безопасности, подушка безопасности может с силой ударить его, вызвав серьезную травму или гибель человека.

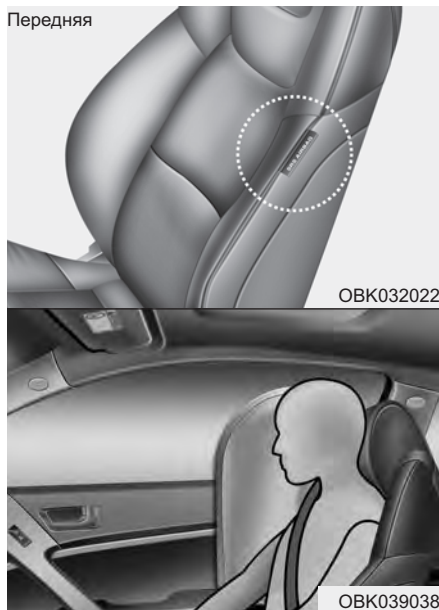

Боковая подушка безопасности (при наличии)

Данный автомобиль оборудован боковыми подушками безопасности на обоих передних сиденьях.

Они предназначены для обеспечения защиты водителя и/или пассажира, находящегося на переднем сиденье, в дополнении к той, которая предоставляется только ремнями безопасности.

Боковые подушки безопасности раскрываются только в боковых столкновениях конкретного типа в зависимости от силы удара, его направления, скорости и точки соприкосновения. Боковые подушки безопасности не раскрываются в боковых столкновениях всех типов.

⚠ ОСТОРОЖНО

Не разрешайте пассажирам высовываться из дверей, класть какие-либо предметы между дверьми и пассажирами если они сидят на местах, оборудованных боковыми подушками безопасности и/или шторками безопасности.

⚠ ОСТОРОЖНО

- Боковая подушка безопасности устанавливается в дополнение к ремням безопасности, а не заменяет их. Следовательно, всегда во время движения автомобиля необходимо оставаться пристегнутым ремнем безопасности. Раскрытие подушек безопасности происходит только при боковых столкновениях определенных типов, сила которых достаточна для возможного получения травм людьми, находящимися в автомобиле.
- Для наибольшей эффективности защиты, предоставляемой системой боковых подушек безопасности, и для исключения получения травм во время раскрытия таких подушек, водитель и пассажир должны сидеть вертикально и быть пристегнуты ремнями безопасности должным образом.

(продолжение)

(продолжение)

Руки водителя должны находиться на рулевом колесе в положениях “9 часов” и “3 часа”. Руки пассажира должны находиться у него на коленях.

- Не устанавливайте дополнительные чехлы на сиденьях.
- Использование таких чехлов может уменьшить, в том числе и полностью, эффективность работы системы.
- Не устанавливайте никакие аксессуары со стороны боковой подушки безопасности или рядом с ней.
- Не располагайте никаких предметов над подушкой безопасности или между подушкой безопасности и человеком.

(продолжение)

(продолжение)

- Не оставляйте предметы (зонт, сумку и т.д.) между дверью и сидением. При раскрытии боковой подушки безопасности такие предметы могут отлететь в сторону и стать причиной травм.
- Для предупреждения неожиданного раскрытия боковой подушки безопасности, которое может привести к получению травм, избегайте ударов по датчику бокового столкновения при включенном зажигании.
- При повреждении сиденья или его обивки рекомендуем обратиться к авторизованному дилеру HYUNDAI для ремонта системы.



Надувная шторка (при наличии)

Занавески безопасности расположены с двух сторон, вдоль брусьев крыше над дверями. Они предназначены для защиты головы водителя и пассажира на переднем сиденье при некоторых боковых столкновениях.

Надувные защитные шторки раскрываются только в боковых столкновениях конкретного типа в зависимости от силы удара, его направления, скорости и точки соприкосновения. Надувные защитные шторки не предназначены для работы в боковых столкновениях всех типов, лобовых столкновениях или ударах сзади автомобиля, или в большинстве случаев переворота автомобиля.

ОСТОРОЖНО

- Чтобы боковые подушки и занавески безопасности обеспечивали максимальную защиту, необходимо, чтобы водитель и пассажир сидели прямо, и их ремни безопасности были надлежащим образом пристегнуты. Крайне важно, чтобы дети располагались в специальных детских сиденьях, установленных на заднем сиденье.
- Не позволяйте пассажирам облокачиваться головой или туловищем на двери, опираться на них руками, высовывать руки из окна или размещать какие-либо предметы между дверьми и пассажирами, если те сидят на сиденьях, оборудованных боковыми подушками безопасности и/или надувными шторками.

(продолжение)

(продолжение)

- Запрещается самостоятельно вскрывать или ремонтировать любые компоненты системы шторок безопасности. Рекомендуем обратиться к авторизованному дилеру HYUNDAI для проверки системы. Несоблюдение приведенных выше инструкций может привести к травмам или гибели людей, находящихся в автомобиле, в случае дорожно-транспортного происшествия.

Почему подушка безопасности не раскрылась при столкновении? (Условия, при которых происходит и не происходит раскрытие подушки безопасности)

Существует много типов дорожно-транспортных происшествий, в которых не ожидается получение дополнительной защиты от подушки безопасности.

К ним относятся удары в заднюю часть автомобиля, случаи, когда автомобиль окажется вторым или третьим в цепочке столкнувшихся машин, а также столкновения, которые происходят на малой скорости.



Датчики столкновения системы подушек безопасности

(1) Блок управления подушками безопасности SRSCM

(3) Датчик бокового столкновения (Тип G)

(2) Датчик лобового удара

(4) Датчик бокового столкновения (Тип P)

⚠ ОСТОРОЖНО

- Не допускается наносить удары по тем местам, где расположены подушки безопасности или датчики, или подвергать их ударному воздействию от посторонних предметов.
Это может вызвать неожиданное раскрытие подушки безопасности, что может привести к получению серьезных травм или к гибели людей.
- Если любым образом изменить место или угол установки датчиков, подушки безопасности могут раскрыться в тот момент, когда они не должны этого делать, или не раскрыться в нужной ситуации. Все это может привести к получению серьезных травм или к гибели людей.

(продолжение)

(продолжение)

Поэтому не следует выполнять работы по техническому обслуживанию автомобиля в зонах установки датчиков системы подушек безопасности. Рекомендуем обратиться к авторизованному дилеру HYUNDAI для проверки системы.

- При изменении углов установки датчиков в результате деформации переднего бампера, кузова или стоек В, С, где эти датчики расположены, возможно возникновение проблем. Рекомендуем обратиться к авторизованному дилеру HYUNDAI для проверки системы.

(продолжение)

(продолжение)

- Данный автомобиль был спроектирован так, чтобы воспринимать ударное воздействие и обеспечивать раскрытие подушек (подушки) безопасности при определенных столкновениях. Установка на бампер неоригинальных защитных решеток или замена бампера на бампер стороннего производителя может существенно снизить защитные характеристики автомобиля и системы подушек безопасности при столкновении.



Условия раскрытия подушек безопасности

Передние подушки безопасности

Передние подушки безопасности предназначены для того, чтобы раскрыться при лобовом столкновении в зависимости от его интенсивности, скорости или направления удара, - в общем случае направление столкновения должно совпадать с осью автомобиля при небольшом отклонении вправо и влево.



Боковые подушки безопасности и надувные шторки (при наличии)

Боковые подушки безопасности и надувные шторки предназначены для раскрытия в случае регистрации удара датчиками бокового столкновения в зависимости от силы, скорости или направления ударного воздействия вследствие бокового столкновения.

Хотя передние подушки безопасности (подушки безопасности водителя и переднего пассажира) предназначены для раскрытия только при лобовом столкновении, они также могут раскрываться при столкновениях других типов в случае регистрации удара значительной силы датчиками лобового столкновения. Боковые подушки безопасности и надувные шторки предназначены для раскрытия только в случае бокового столкновения, но они также могут раскрываться при столкновениях других типов в случае регистрации удара значительной силы датчиками бокового столкновения.

Если шасси автомобиля подвергнется воздействию ударов о неровности или посторонние предметы на проселочной дороге, подушки безопасности могут раскрыться. Соблюдайте осторожность при управлении автомобилем на дорогах плохого качества и на поверхностях, которые не предназначены для движения автомобильного транспорта, чтобы избежать непредвиденного раскрытия подушек безопасности.



Условия, при которых не происходит раскрытия подушек безопасности

- Подушки безопасности могут не раскрыться в определенных столкновениях при низкой скорости движения. Они не предназначены для того, чтобы раскрываться в таких случаях, поскольку они не смогут предоставить дополнительной защиты к той, которая обеспечивается ремнями безопасности в подобных столкновениях.



- Передние подушки безопасности не предназначены для того, чтобы раскрываться при ударе в заднюю часть автомобиля, поскольку силой такого удара находящиеся в нем люди перемещаются назад. В таком случае подушки безопасности при их раскрытии не смогут обеспечить какой-либо дополнительной защиты.



- Передние подушки безопасности могут не раскрыться в случаях боковых столкновений, поскольку находящиеся в автомобиле люди перемещаются в направлении удара, и поэтому раскрытие передних подушек безопасности в таких ситуациях не обеспечит дополнительной защиты этим людям. Тем не менее, боковые подушки безопасности и надувные шторки могут раскрыться в зависимости от силы удара, скорости автомобиля и направления ударного воздействия.

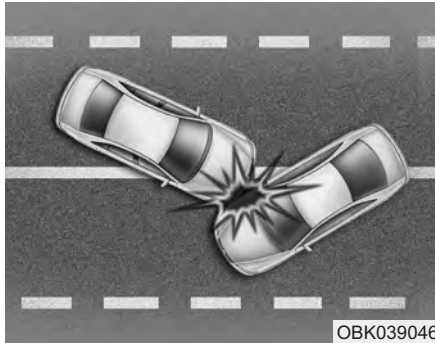

- В столкновении под углом сила удара может вызвать перемещение людей, находящихся в автомобиле в том направлении, в котором подушки безопасности не смогут обеспечить дополнительную защиту. В связи с этим датчики могут не выдать команду на раскрытие подушек безопасности.

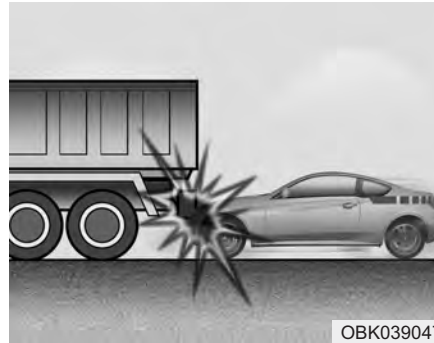

- Непосредственно перед столкновением обычно водители прибегают к резкому торможению. Это приводит к смещению вниз передней части автомобиля, в результате чего он оказывается под транспортным средством с более высоким дорожным просветом. Подушки безопасности могут не раскрыться при таком «подкате», поскольку уровень отрицательного ускорения при этом может быть существенно ниже заданного.

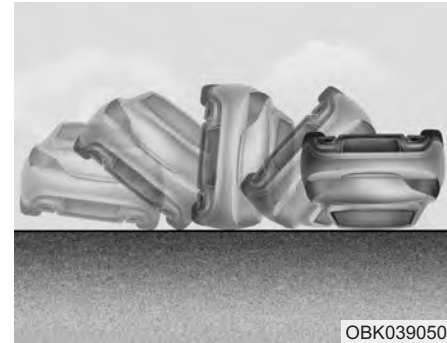

- Подушки безопасности не срабатывают в большинстве случаев, когда автомобиль переворачивается, даже несмотря на то, что автомобиль оборудован боковыми подушками безопасности и шторками. Однако боковые подушки безопасности и/или шторки безопасности могут раскрыться при опрокидывании вследствие бокового удара.

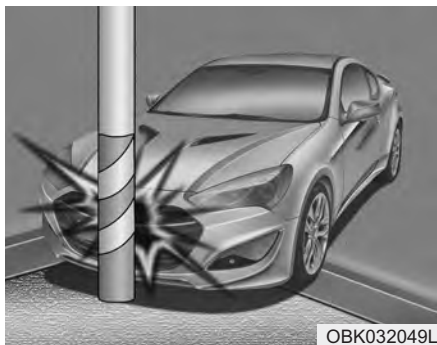

- Подушки безопасности могут не раскрыться при столкновении автомобиля с такими предметами, как столбы или деревья. В этом случае удар приходится на ограниченную поверхность, а его полная сила не воспринимается датчиками.

Уход за системой подушек безопасности SRS

Система подушек безопасности фактически не требует обслуживания: в ней нет элементов, обслуживание которых владелец автомобиля может проводить самостоятельно. Если сигнальная лампа подушки безопасности SRS не загорается при включении зажигания или остается включенной, рекомендуем обратиться к авторизованному дилеру HYUNDAI для проверки системы.

⚠ ОСТОРОЖНО

- Внесение изменений в элементы системы подушек безопасности SRS или в ее электрические цепи, включая размещение на панелях, закрывающих подушки, любых наклеек, или внесение изменений в несущие элементы кузова, - все это может негативно сказаться на эффективности работы системы подушек безопасности и стать причиной возможных травм.
- Для очистки панелей, закрывающих подушки безопасности, от загрязнения используйте только мягкую сухую ткань или ткань, увлажненную чистой водой. Растворители или чистящие средства могут повредить эти панели, что негативно скажется на эффективности работы системы при раскрытии подушек безопасности.

(продолжение)

(продолжение)

- Не допускается нахождение никаких предметов над подушками безопасности, которые расположены в ступице рулевого колеса или на передней панели, или рядом с этими подушками. Причина этого в том, что при столкновении, сила которого будет достаточна для раскрытия подушек безопасности, любой такой предмет может нанести травму.
- В случае раскрытия подушки безопасности рекомендуем обратиться к авторизованному дилеру HYUNDAI для ее замены.
- Не прикасайтесь к проводке или к другим элементам системы подушек безопасности SRS, не разъединяйте их контакты. Такие действия могут привести к получению травм в результате случайного раскрытия подушек безопасности или в результате приведения системы SRS в нерабочее состояние.

(продолжение)

(продолжение)

- При необходимости снятия элементов системы подушек безопасности или при необходимости утилизации автомобиля следует соблюдать определенные меры предосторожности. Все эти предосторожности известны авторизованному дилеру компании HYUNDAI, который может предоставить необходимую информацию. Несоблюдение этих предосторожностей и процедур может увеличить вероятность получения травм.
- Если автомобиль был затоплен или на ковриках или полу видны следы воды, не пытайтесь запустить двигатель. Рекомендуем обратиться к авторизованному дилеру HYUNDAI.

Дополнительные меры безопасности

- **Никогда не разрешайте пассажирам находиться в багажном отсеке или на верхней части заднего сиденья со сложенной спинкой во время движения автомобиля.** Все люди, находящиеся в автомобиле, должны сидеть вертикально, плотно опираясь на спинку сиденья, и быть пристегнутыми ремнями безопасности, а ступни их ног должны стоять на поверхности пола.
- **Пассажиры не должны вставать со своих сидений или меняться местами во время движения автомобиля.** Пассажир, не пристегнутый ремнем безопасности, может удариться об элементы салона, о других людей, находящихся в автомобиле или вылететь из автомобиля при столкновении или внезапной остановке.

- **Каждый ремень безопасности предназначен для использования только одним человеком.** Если один и тот же ремень безопасности используется несколькими людьми, они могут получить серьезные травмы или погибнуть при столкновении.
- **Не устанавливайте никаких аксессуаров на ремнях безопасности.** Производители таких изделий могут заявлять о том, что они предоставляют повышенный комфорт или изменяют положение ремня безопасности, но они могут уменьшить уровень защиты, предоставляемой ремнем безопасности и увеличить вероятность получения серьезных травм при столкновении.
- **Пассажиры не должны помещать твердые или острые предметы между собой и подушками безопасности.** Нахождение твердых или острых предметов на коленях или во рту может привести к получению травм при раскрытии подушки безопасности.
- **Удерживайте людей, находящихся в автомобиле, на расстоянии от крышек подушек безопасности.** Все люди, находящиеся в автомобиле, должны сидеть вертикально, плотно опираясь на спинку сиденья, и быть пристегнутыми ремнями безопасности, а ступни их ног должны стоять на поверхности пола. Если они находятся слишком близко к крышкам подушек безопасности, они могут получить травмы при раскрытии подушек.
- **Не прикрепляйте и не устанавливайте какие-либо предметы на крышки подушек безопасности или рядом с ними.** Любой предмет, прикрепленный к крышке передней или боковой подушки безопасности, или установленный на ней, может помешать нормальной работе подушки.
- **Не вносите изменений в конструкцию передних сидений.** Это может помешать нормальному функционированию датчиков системы подушек безопасности или боковых подушек безопасности.
- **Не располагайте никаких вещей под передними сиденьями.** Это может помешать нормальному функционированию датчиков системы подушек безопасности или боковых подушек безопасности.
- **Никогда не держите ребенка любого возраста на коленях.** Он может получить серьезные травмы или погибнуть при столкновении. Все дети должны находиться в зафиксированном положении соответствующих детских креслах или на заднем сиденье, будучи пристегнуты ремнями безопасности.

⚠ ОСТОРОЖНО

- Нарушение правил посадки людей в автомобиле может привести к тому, что они могут оказаться слишком близко от раскрывающейся подушки безопасности, столкнуться с элементами интерьера или быть выброшены из автомобиля.
- Всегда сидите вертикально (а спинка сиденья должна находиться при этом в вертикальном положении), по центру подушки сиденья, и будьте пристегнутым ремнями безопасности, ноги должны быть вытянуты в удобное положение со ступнями, находящимися на поверхности пола.

Установка дополнительного оборудования или внесение изменений в конструкцию автомобиля, оборудованного подушками безопасности

Внесение изменений в конструкцию автомобиля путем изменения его силового каркаса, системы бамперов, передней части, боковых сторон, выполненных из листового металла, или высоты автомобиля над дорогой может негативно сказаться на работе системы подушек безопасности.

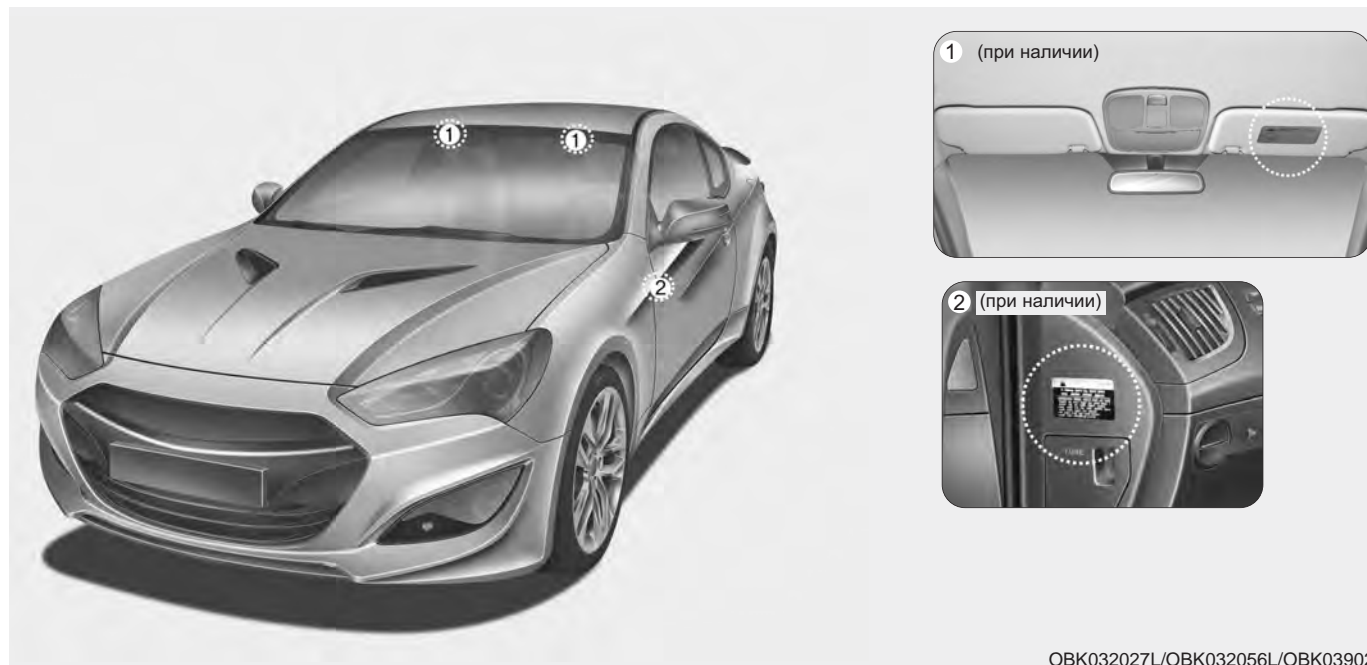

Этикетка, предупреждающая о наличии подушек безопасности

Такие этикетки размещены для предупреждения водителя и пассажиров (при наличии) о потенциальной опасности системы подушек безопасности. Обратите внимание на то, что эти предупреждения, выпущенные правительственными органами, ориентированы на предупреждение об опасности этой системы для детей. Производитель также хотел бы предупредить о факторах, которые могут быть опасными для взрослых. Все это было описано на предыдущих страницах.

Ключи / 4-3
Электронный ключ / 4-6
Дистанционное управление
замками дверей / 4-11
Противоугонная сигнализация / 4-15
Замки дверей / 4-18
Багажник / 4-23
Остекление / 4-25
Капот / 4-29

Характеристики автомобиля

4

Крышка горловины топливного бака / 4-31
Люк / 4-36
Рулевое колесо / 4-40
Зеркала заднего вида / 4-43
Приборная панель / 4-47
Комбинированный указатель / 4-79
Система задней парковки / 4-82
Система помощи при парковке / 4-86
Световая аварийная сигнализация / 4-91
Осветительные приборы / 4-92
Стеклоочистители и стеклоомыватели / 4-100
Освещение салона / 4-103
Обогреватель / 4-105
Система управления микроклиматом
с ручным управлением / 4-107

Автоматическая система управления
микроклиматом / 4-119

Устранение инея и запотевания
с лобового стекла / 4-133

Отделения для хранения вещей / 4-139

Элементы внутренней отделки салона / 4-141

Аудиосистема / 4-148

4

Характеристики автомобиля

КЛЮЧИ (ПРИ НАЛИЧИИ)

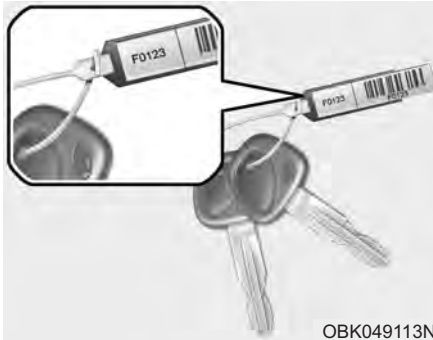

OBK049113N

Запишите номер ключа Вашего автомобиля

Кодовый номер ключа указан на номерной табличке, прикрепленной к ключам автомобиля. В случае утери ключей рекомендуем обратиться к авторизованному дилеру HYUNDAI. Снимите табличку с номером ключа и храните ее в безопасном месте. Также запишите номер ключа и храните эту запись в безопасном и находящемся под рукой месте, но не в самом автомобиле.

Действия с ключами

Используются для запуска двигателя, открывания и запираения замков дверей.

⚠ ОСТОРОЖНО

- Ключ зажигания

Опасно оставлять детей в салоне автомобиля без присмотра, когда там же находится ключ, даже если он не вставлен в замок зажигания. Дети повторяют действия взрослых, так что они могут вставить ключ в замок зажигания. Ключ даст детям возможность управлять окнами, оснащенными электроприводом, или использовать другие органы управления, или даже привести автомобиль в движение, что может привести к получению серьезных телесных повреждений или даже к смерти людей. Никогда не оставляйте ключи в автомобиле, в котором находятся дети без присмотра взрослых.

⚠ ОСТОРОЖНО

Рекомендуем использовать запасные части, приобретенные у авторизованного дилера HYUNDAI. Ключ, приобретенный на рынке запчастей, может не вернуться в положение ON из положения START. В этом случае стартер будет продолжать работать, что приведет к повреждению его электродвигателя и, возможно, возгоранию в результате воздействия тока повышенной силы в его электропроводке.



ОНД046100

Иммобилайзер (при наличии)

На данном автомобиле установлена электронная система, предотвращающая запуск двигателя (иммобилайзер), для уменьшения риска его несанкционированного использования.

Иммобилайзер включает в себя малогабаритный приемопередатчик, встроенный в ключ зажигания, и электронные блоки, установленные внутри автомобиля. При переводе ключа, вставленного в замок зажигания, в положение "ON" (включено) иммобилайзер определяет и проверяет, действителен этот ключ зажигания или нет.

Если ключ признается подлинным, происходит запуск двигателя.

Если ключ не признается подлинным, двигатель не запустится.

Для отключения иммобилайзера:

Вставьте ключ в замок зажигания и поверните его в положение ON.

Для включения иммобилайзера:

Поверните ключ в замке зажигания в положение OFF. Произойдет автоматическая активация иммобилайзера. Без подлинного ключа зажигания от данного автомобиля двигатель не запустится.

⚠ ОСТОРОЖНО

Во избежание угона автомобиля не оставляйте запасные ключи внутри автомобиля. Пароль иммобилайзера уникален, задается пользователем и должен храниться в тайне. Не оставляйте записи с этим номером внутри автомобиля.

*** К СВЕДЕНИЮ**

При запуске двигателя не допускайте нахождения рядом с замком зажигания других ключей со встроенным передатчиком иммобилайзера. В противном случае двигатель может не запуститься или может выключиться вскоре после запуска. После приобретения нового автомобиля храните все ключи в разных местах для исключения каких-либо сбоев в работе.



ВНИМАНИЕ

Не кладите металлические предметы рядом с ключом или замком зажигания. Близость металлических предметов может воспрепятствовать приему сигнала передатчика и, как следствие, запуску двигателя.

* К СВЕДЕНИЮ

Если вам нужны дополнительные ключи или если вы потеряли свои ключи, рекомендуем обратиться к авторизованному дилеру HYUNDAI.



ВНИМАНИЕ

Передачик, находящийся в ключе зажигания, является важной частью системы иммобилайзера. Он рассчитан на длительный срок безотказной службы. Однако не следует подвергать его воздействию влаги, статического электричества или обращаться с ним небрежно. Это может привести к сбою в работе иммобилайзера.



ВНИМАНИЕ

Не изменяйте, не модифицируйте и не регулируйте систему иммобилайзера, так как это может привести к ее неисправности. Для ремонта системы рекомендуем обращаться к авторизованному дилеру HYUNDAI.

Отказы, вызванные внесением неположенных изменений в систему иммобилайзера, проведением ее регулировок и доработок, не покрываются гарантией, предоставляемой производителем автомобиля.

ЭЛЕКТРОННЫЙ КЛЮЧ (ПРИ НАЛИЧИИ)



С помощью электронного ключа вы можете запереть и отпереть двери и даже запускать двигатель, не вставляя ключа.

Функции кнопок на электронном ключе подобны функциям кнопок на пульте дистанционного управления замками дверей. (См. пункт “Дистанционное управление замками дверей” в данном разделе.)

Функции электронного ключа

С помощью электронного ключа вы можете запереть и отпереть двери автомобиля, а также запускать двигатель. Подробная информация об этих функциях приводится ниже:



Запирание дверей

Если все двери автомобиля закрыты, и хотя бы одна из них не заперта, то при нажатии кнопки на наружной ручке двери происходит запирание всех дверей. При этом один раз мигают лампы аварийной сигнализации, что свидетельствует о запирании дверей. Данная кнопка действует только в том случае, когда электронный ключ находится в пределах расстояния 0,7~1 м (28~40 дюймов) от наружной ручки двери.

Если вы хотите узнать, заперта ли какая-либо дверь, следует проверить работу кнопку блокировки двери внутри автомобиля или потянуть за наружную ручку двери.

Даже при нажатии кнопок двери не запираются, и в течение 3 секунд раздается предупредительный звуковой сигнал в любой из следующих ситуаций:

- Электронный ключ находится в автомобиле.
- Ключ зажигания находится в положении ACC или ON.
- Открыта любая из дверей, исключая крышку багажника.

Отпирание дверей

Если все двери автомобиля закрыты и заперты, то при нажатии кнопки на наружной ручке передней двери происходит отпирание всех дверей. При этом дважды мигают лампы аварийной сигнализации, что свидетельствует об отпирании дверей. Данная кнопка действует только в том случае, когда электронный ключ находится в пределах расстояния 0,7~1 м (28~40 дюймов) от наружной ручки двери.

В случае обнаружения присутствия электронного ключа на расстоянии 0,7~1 м (28~40 дюймов) от наружной ручки передней двери другие люди также могут открыть дверь без помощи электронного ключа.

Запуск двигателя

Вы можете запускать двигатель, не вставляя ключ в замок зажигания. Подробная информация представлена в главе “Кнопка запуска/остановки двигателя” в разделе 5.

Меры предосторожности при обращении с электронным ключом

*** К СВЕДЕНИЮ**

- Если по какой-либо причине вы потеряли свой электронный ключ, вы не сможете запустить двигатель. Рекомендуем отбуксировать автомобиль на станцию авторизованного дилера HYUNDAI.
 - На один автомобиль можно зарегистрировать не более 2 электронных ключей. В случае утери электронного ключа рекомендуем обратиться к авторизованному дилеру HYUNDAI.
 - Электронный ключ не будет работать в любом из следующих случаев:
 - Электронный ключ находится рядом с источником радиосигналов (например, радиостанцией или аэропортом), который может создавать помехи для нормальной работы электронного ключа.
- (Продолжение)

(Продолжение)

- Вы держите электронный ключ рядом с портативной рацией или сотовым телефоном.
- Рядом с вашим автомобилем работает электронный ключ другого автомобиля.

Если электронный ключ не работает надлежащим образом, отпирайте и запирайте двери при помощи механического ключа. В случае каких-либо проблем с электронным ключом рекомендуем обратиться к авторизованному дилеру HYUNDAI.

- Обычное излучение мобильных телефонов и смартфонов может подавлять сигнал электронного ключа. Это особенно сильно проявляется во время звонков, отправки текстовых сообщений, отправки или приема электронной почты. Не кладите электронный ключ и телефон или смартфон в один карман брюк или пиджака и следите за тем, эти устройства не находились близко друг от друга.

ВНИМАНИЕ

Не допускайте попадания на электронный ключ воды и любых других жидкостей. Действие гарантии производителя автомобиля не распространяется на неисправности системы дистанционного управления замками дверей, вызванные контактом с водой или иными жидкостями.



OSL040005

Замена батарейки

Срок службы батарейки электронного ключа составляет несколько лет, но если электронный ключ не работает надлежащим образом, попробуйте заменить батарейку на новую.

* К СВЕДЕНИЮ

Попадание влаги и воздействие статического электричества могут привести к повреждению схемы внутри электронного ключа. Для получения информации об использовании электронного ключа или замене его батареи рекомендуем обратиться к авторизованному дилеру HYUNDAI.

1. Откройте заднюю крышку электронного ключа.
2. Замените батарейку на новую (CR2032). При замене следите за тем, чтобы положительный полюс батарейки (“+”) был обращен вверх, как показано на рисунке.
3. Установите новую батарейку в порядке, обратном порядку извлечения старой батарейки.

* К СВЕДЕНИЮ

- Использование неподходящей батарейки может вызвать отказ электронного ключа. Применяйте батарейку надлежащего типа.
- Ударное воздействие при падении электронного ключа, попадание влаги и воздействие статического электричества могут приводить к повреждению схем внутри электронного ключа.
- При наличии сомнений в целостности и правильности функционирования электронного ключа рекомендуем обратиться к авторизованному дилеру HYUNDAI.

ВНИМАНИЕ

Неправильно утилизированная аккумуляторная батарея может нанести вред окружающей среде и здоровью людей.

Утилизация аккумуляторных батарей должна проводиться в соответствии с местным законодательством или нормативами.



Аварийное запирание/отпирание дверей

Если электронный ключ не срабатывает надлежащим образом, можно отпирать и запирать двери с помощью механического ключа.

1. Удерживая кнопку отпуская (1), извлеките механический ключ (2).

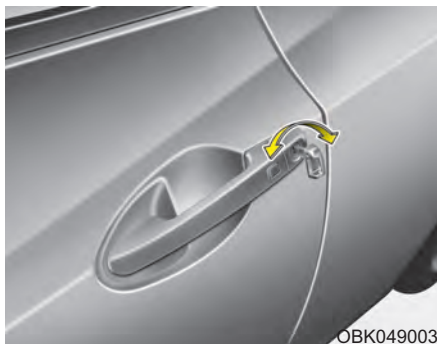

2. Поворот ключа в сторону задней части автомобиля отпирает двери, а поворот в сторону передней части запирает их.

ДИСТАНЦИОННОЕ УПРАВЛЕНИЕ ЗАМКАМИ ДВЕРЕЙ (ПРИ НАЛИЧИИ)

Тип А



ОВК049114N

Тип В



ОТА040002

Работа системы дистанционного управления замками дверей

Запирание (1)

Все двери запираются при нажатии кнопки запирания.

Если все двери закрыты, лампы аварийной сигнализации мигают один раз, что свидетельствует о запирании всех дверей.

Но если какая-либо дверь осталась открытой, мигания огней аварийной сигнализации не произойдет. Если после нажатия кнопки блокировки все двери (и дверь багажного отделения) закрываются, то мигают огни аварийной сигнализации.

Отпирание (2)

При нажатии кнопки отпирания происходит разблокировка замков всех дверей.

При этом два раза мигнут огни аварийной сигнализации в подтверждение того, что все двери незаперты.

Если в течение 30 секунд после нажатия данной кнопки ни одна из дверей не будет открыта, произойдет автоматическое запирание всех дверей.

Отпирание двери багажного отделения (3)

Багажник отпирается при удерживании кнопки более 1 секунды.

Автоматическое запирание произойдет, если дверь багажного отделения открыть, а потом закрыть, когда все двери заперты.

Меры предосторожности при использовании пульта дистанционного управления

* К СВЕДЕНИЮ

Пульт дистанционного управления не будет работать в следующих случаях:

- Ключ находится в замке зажигания.
- Пульт находится за пределами максимального расстояния передачи (около 30 м).
- Батарея пульта разряжена.
- Свободному прохождению сигнала мешают другие автомобили или иные объекты.
- Крайне низкая температура окружающего воздуха.
- Пульт дистанционного управления находится рядом с источником радиосигналов, например, радиостанцией или аэропортом, который может создавать помехи нормальной работе пульта.

Если пульт дистанционного управления работает не так, как положено, открывайте и запирайте двери при помощи ключа зажигания. В случае каких-либо проблем с передатчиком рекомендуем обратиться к авторизованному дилеру HYUNDAI.

(Продолжение)

(Продолжение)

- Обычное излучение мобильных телефонов и смартфонов может подавлять сигнал передатчика. Это особенно сильно проявляется во время звонков, отправки текстовых сообщений, отправки или приема электронной почты. Не кладите передатчик и телефон или смартфон в один карман брюк или пиджака и следите за тем, эти устройства не находились близко друг от друга.

ВНИМАНИЕ

Не допускайте контакта пульта дистанционного управления с водой или любой другой жидкостью. Неисправность системы дистанционного отпирания дверей, вызванная контактом с водой или иными жидкостями, не покрывается гарантией, предоставляемой производителем автомобиля.

ВНИМАНИЕ

Внесение изменений и модификаций, которые положительным образом не одобрены стороной, ответственной за соблюдение требований нормативных документов, может повлечь за собой лишение прав пользователя на эксплуатацию данного оборудования. Действие гарантии производителя автомобиля не распространяется на неисправности системы дистанционного управления замками дверей, вызванные внесением изменений или модификаций, которые положительным образом не одобрены стороной, ответственной за соблюдение требований нормативных документов.



ONF048120

Замена батарейки

В пульте дистанционного управления используется литиевая батарея напряжением 3 В, срок службы которой в обычных условиях составляет несколько лет. При необходимости ее замены действуйте следующим образом.

1. Вставьте какой-либо инструмент с тонким лезвием в прорезь и аккуратно подденьте центральную крышку пульта дистанционного управления.



HNF2005

2. Замените батарейку на новую (CR2032). При замене аккумулятора убедитесь, что символ положительной клеммы “+” находится сверху.
3. Установите батарейку в порядке, обратном порядку снятия.

* К СВЕДЕНИЮ

Для получения информации об использовании передатчика или замене его батареи рекомендуем обратиться к авторизованному дилеру HYUNDAI.

Для замены передатчиков рекомендуем обратиться к авторизованному дилеру HYUNDAI.

⚠ ВНИМАНИЕ

- Пульт дистанционного отпирания замков дверей рассчитан на длительный срок безотказной службы, однако воздействие на него влаги или статического электричества может привести к его неисправности.
- Использование неподходящей батарейки может вызвать отказ пульта дистанционного управления. Обязательно используйте подходящую батарейку.
- Во избежание повреждения пульта дистанционного управления не роняйте его, не позволяйте ему намокать и не допускайте воздействия на него тепла или солнечного света.

 **ВНИМАНИЕ**

Неправильно утилизированная аккумуляторная батарея может нанести вред окружающей среде и здоровью людей.

Утилизация аккумуляторных батарей должна проводиться в соответствии с местным законодательством или нормативами.

ПРОТИВОУГОННАЯ СИГНАЛИЗАЦИЯ (ПРИ НАЛИЧИИ)

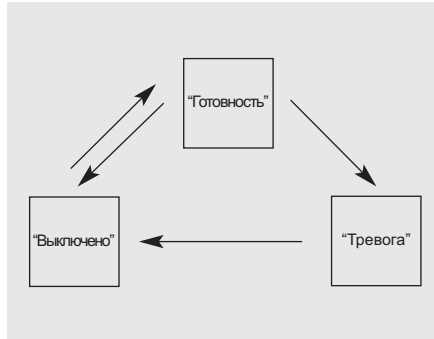

Эта система предназначена для защиты автомобиля от несанкционированного проникновения. В работе системы существуют три этапа: первый этап называется "Готовность", второй - "Тревога", третий этап - "Выключено". Во сработавшем состоянии система противоугонной сигнализации подает звуковой тревожный сигнал одновременно с миганием огней аварийной сигнализации.

"Готовность"

Остановите автомобиль на месте стоянки и выключите двигатель. Активируйте систему в порядке, описанном ниже.

1. Извлеките ключ из замка зажигания (или выключайте двигатель).
2. Убедитесь в том, что все двери, капот и крышка багажника закрыты и запорты.
3. Запирите двери путем нажатия кнопки блокировки дверей на пульте дистанционного управления (или электронном ключе).

После выполнения действий, перечисленных выше, огни аварийной сигнализации мигнут один раз, показывая, что система активирована.

Если какая-либо дверь, крышка багажника или капот остаются открытыми, огни аварийной сигнализации мигать не будут, а противоугонная сигнализация не будет приведена в состояние готовности. Если после этого все двери, крышка багажника и капот будут закрыты, огни аварийной сигнализации мигнут один раз.

- Запирите двери путем нажатия кнопки на наружных ручках передних дверей с помощью электронного ключа.

После выполнения действий, перечисленных выше, огни аварийной сигнализации мигнут один раз, показывая, что система активирована.

Если какая-либо дверь, крышка багажника или капот остаются открытыми, огни аварийной сигнализации мигать не будут, а противоугонная сигнализация не будет приведена в состояние готовности. В этом случае для активации системы закройте все двери, крышку багажника и капот, а затем еще раз попробуйте запорить двери.

- Не приводите систему в готовность до тех пор, пока все пассажиры не покинули автомобиль. Если система активируется, когда в салоне остается пассажир(ы), сигнализация может сработать в момент выхода этого пассажира(-ов) из автомобиля. Если какая-либо дверь (включая дверь багажного отделения) открывается в течение 30 секунд после перевода сигнализации в состояние готовности, система выключится для предупреждения ненужного сигнала тревоги.

“Тревога”

Система сигнализации, находящаяся в состоянии “Готовность”, срабатывает в следующих случаях.

- Какая-либо дверь автомобиля открыта без помощи пульта дистанционного управления (или электронного ключа).
- Крышка багажника открыта без помощи пульта дистанционного управления (или электронного ключа).

* К СВЕДЕНИЮ

Открытие багажника нажатием кнопки на брелоке не приводит к срабатыванию сигнализации, но двери, капот и замок зажигания остаются в запертом состоянии. После открытия и закрытия багажник запирается автоматически.

- Открыт капот двигателя.

В этом случае примерно в течение 30 секунд будут непрерывно раздаваться звуковой сигнал и мигать огни аварийной сигнализации. Для отключения системы разблокируйте замки дверей при помощи пульта дистанционного управления (или электронного ключа).

“Выключено”

Система переходит в состояние «Выключено» при разблокировке дверей с помощью пульта дистанционного управления (или электронного ключа).

После нажатия кнопки отпирания дверей лампы аварийной сигнализации дважды мигают, что свидетельствует об отключении системы противоголоной сигнализации.

Если в течение 30 секунд после нажатия кнопки разблокировки замков не открывать ни одну дверь, система снова возвратится в состояние готовности.

*** К СВЕДЕНИЮ**

- Не запускайте двигатель во время работы сигнала тревоги. Двигатель стартера автомобиля отключается при срабатывании противоугонной сигнализации. Если система не переводится в выключенное состояние при помощи пульта дистанционного управления, вставьте ключ в замок зажигания, поверните его в положение ON и подождите 30 секунд. После этого система сигнализации будет отключена (За исключением Китая).
- В случае утери ключей рекомендуем обратиться к авторизованному дилеру HYUNDAI.

⚠ ВНИМАНИЕ

Не изменяйте, не модифицируйте и не регулируйте систему противоугонной сигнализации, так как это может привести к ее неисправности. Для выполнения ремонта системы рекомендуется обращаться к авторизованному дилеру HYUNDAI.

Отказы, вызванные внесением неполюженных изменений в систему иммобилайзера, проведением ее регулировок и доработок, не покрываются гарантией, предоставляемой производителем автомобиля.



Индикатор противоугонной системы (при наличии)

При включении противоугонной системы соответствующий индикатор (1) включается приблизительно на 30 секунд. После этого индикатор непрерывно мигает.

Если отключить противоугонную систему и установить переключатель зажигания в положение "ACC" или "ON" (ВКЛ), данный индикатор отключается.

ЗАМКИ ДВЕРЕЙ

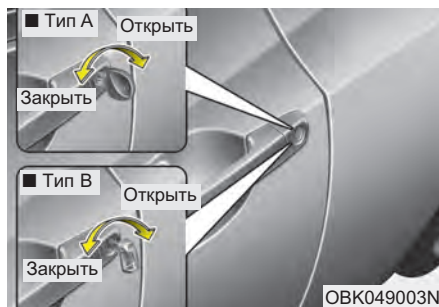

При наличии



Управление замками дверей снаружи автомобиля

- Поверните ключ против направления движения автомобиля для разблокировки замков, и по движению автомобиля - для их блокировки.

- При запираии/отпираии двери водителя ключом происходит автоматическое запираение/отпираение всех дверей автомобиля.
- Отпираение и запираение дверей можно также производить при помощи пульта дистанционного управления (или электронного ключа) (при наличии).
- Если электронный ключ не срабатывает надлежащим образом, можно отпирати и запираати двери с помощью механического ключа. Удерживая кнопку отпущения (1), извлеките механический ключ.
- После разблокировки замков открыть дверь можно, потянув ручку двери на себя.
- При закрытии двери нужно на нее нажать. Убедитесь в надежности закрытия дверей.

⚠ ОСТОРОЖНО

- Если дверь закрыта недостаточно хорошо, она может открытсья.
- Будьте аккуратны, следите за тем, чтобы при закрывании дверей в них не попали чьи-либо руки.

*** К СВЕДЕНИЮ**

- В холодных и влажных климатических условиях замки и механизмы дверей могут работать плохо из-за замерзания.
- При многократном запираии/отпираии в течение очень короткого промежутка времени, как при помощи ключа, так при помощи блокиратора замка, возможно временное прекращение работы системы с целью защиты электрической цепи и предотвращения повреждения элементов системы.
- Если открыть дверь при полностью закрытом окне, стекло немного опустится. Если закрыть дверь при полностью закрытом окне, стекло немного поднимется. Эта функция установлена для снижения шума ветра и предотвращения проникновения воды путем полного закрывания двери. При закрывании и открывании двери возможен шум от механизма, но это нормально.

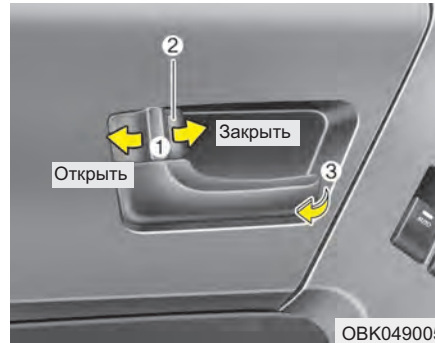
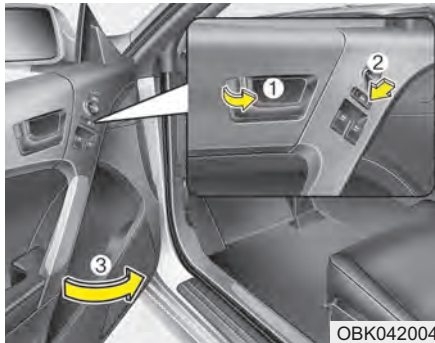

- Для запираения двери без помощи ключа переведите внутреннюю кнопку блокировки двери (1) или переключатель централизованного управления замками дверей (2) в положении “Lock” (“Закреть”), и закройте дверь (3).
- При запираении двери с помощью переключателя централизованного управления замками дверей (2) произойдет автоматическая блокировка замков всех дверей.

* К СВЕДЕНИЮ

Оставляя автомобиль без присмотра, всегда вынимайте ключ из замка зажигания, ставьте автомобиль на стояночный тормоз, закрывайте все окна и запирайте все двери.

Управление замками дверей изнутри автомобиля

При помощи кнопки блокировки двери

- Для отпираения двери переведите кнопку блокировки двери (1) в положении “Unlock” (“Открыть”). На кнопке будет видна отметка красного цвета (2).
- Для запираения двери переведите кнопку блокировки двери (1) в положении “Lock” (“Закреть”). Если дверь закрыта должным образом, отметки красного цвета (2) на кнопке блокировки двери не будет видно.
- Чтобы открыть дверь, потяните ее ручку (3) наружу.

- Если потянуть внутреннюю ручку двери водителя (или переднего пассажира) в тот момент, когда кнопка блокировки двери находится в положении блокировки, произойдет разблокировка этой кнопки, и дверь откроется (при наличии данной функции).
- Передние двери не запираются, если ключ вставлен в замок зажигания (или электронный ключ находится внутри автомобиля), и если любая из дверей открыта.

⚠ ОСТОРОЖНО

- Неисправность замка двери

В случае отказа замка двери с электроприводом человек, находящийся внутри автомобиля, может использовать один или несколько из следующих способов для выхода наружу:

- Несколько раз попробовать открыть замок двери (как при помощи электропривода, так и вручную), и одновременно тянуть на себя ручку двери.
- Использовать замки и ручки других дверей, как передних, так и задних.
- Опустить стекло окна передней двери и использовать ключ для того, чтобы открыть дверь снаружи. Управление замками дверей изнутри автомобиля.

Дверь водителя



Автомобили, оборудованные переключателем централизованного управления замками дверей

Управление замками производится нажатием на этот переключатель.

- При нажатии на правую сторону выключателя (1) все двери автомобиля запираются.
- При нажатии на левую сторону выключателя (2) все двери автомобиля отпираются.
- Если ключ находится в замке зажигания (или электронный ключ - в салоне автомобиля), и хотя бы одна дверь открыта, то при нажатии на среднюю часть переключателя центрального замка (1) двери не запираются.

⚠ ОСТОРОЖНО - Двери

- Во время движения автомобиля его двери должны всегда быть полностью закрыты, а их замки - заблокированы, для исключения случайного открывания дверей. Кроме того, нахождение дверей в запертом состоянии затруднит несанкционированное проникновение в автомобиль при его остановке или снижении скорости.
- Соблюдайте осторожность при открывании дверей, убедитесь в отсутствии приближающихся автомобилей, мотоциклов, велосипедистов или пешеходов, которые могут оказаться в зоне открывания двери. Открывание двери при наличии приближающейся помехи может привести к нанесению вреда здоровью людей или имуществу.

⚠ ОСТОРОЖНО

- Автомобили с незапертыми дверьми

Оставляя автомобиль с незапертыми дверьми, Вы можете сделать его мишенью для воров или спровоцировать причинение вреда Вам или другим людям злоумышленником, который может спрятаться в автомобиле в Ваше отсутствие. Оставляя автомобиль без присмотра, всегда вынимайте ключ из замка зажигания, ставьте автомобиль на стояночный тормоз, закрывайте все окна и запирайте все двери.

⚠ ОСТОРОЖНО

- Дети, оставленные без присмотра

Салон закрытого автомобиля может нагреться до чрезвычайно высокой температуры, что может привести к гибели или вреду здоровью оставленных без присмотра детей или животных, не имеющих возможности выбраться из автомобиля. Более того, дети могут начать играть с потенциально опасными для них деталями интерьера автомобиля, или подвергнуться опасностям иного рода, например, в результате проникновения в автомобиль постороннего человека. Никогда не оставляйте без присмотра детей и животных в автомобиле.

Система разблокирования дверей, оснащенная датчиком удара

При раскрытии подушек безопасности вследствие ударного воздействия все двери автоматически разблокируются.

Система блокировки дверных замков во время движения автомобиля (при наличии)

Тип А

Все двери автоматически запираются, когда скорость движения автомобиля превышает 40 км/ч.

Тип В

Все двери автоматически запираются, когда скорость движения автомобиля превышает 15 км/ч.

Аналогичным образом, все двери автоматически отпираются, когда вы выключаете двигатель или вынимаете ключ из замка зажигания (при наличии данной функции).

БАГАЖНИК



Открытие багажника

- Чтобы открыть багажник, удерживайте кнопку отпирания багажника на передатчике более 1 секунды (или кнопку электронного ключа).
- Чтобы открыть крышку багажника изнутри автомобиля, потяните за ручку открывания крышки багажника.
- В незапертом состоянии дверь багажного отделения можно открыть, потянув за ручку вверх.
- Если открыть крышку багажника, а потом закрыть ее, произойдет автоматическое запираение.

* К СВЕДЕНИЮ

В холодных и влажных климатических условиях замки и механизмы дверей могут работать плохо из-за замерзания.

⚠ ОСТОРОЖНО

Дверь багажного отделения поднимается вверх. При открывании двери багажного отделения следите за тем, чтобы рядом с задней частью автомобиля не было посторонних предметов и людей.

⚠ ВНИМАНИЕ

Перед началом движения автомобиля убедитесь в том, что дверь багажного отделения закрыта. В противном случае возможно повреждение цилиндров подъема двери багажного отделения и узлов ее крепления.

Закрытие крышки багажника

Чтобы закрыть крышку багажника, опустите ее и нажмите до запираения. Для того чтобы убедиться в том, что крышка багажника надежно закрыта, всегда проверяйте, еще раз потянув ее вверх.

⚠ ОСТОРОЖНО

Во время движения автомобиля крышка багажника должна всегда находиться в полностью закрытом состоянии. Если она остается незакрытой или полностью раскрытой, то становится возможным попадание в салон выхлопных газов, что может стать причиной серьезного заболевания или смерти.

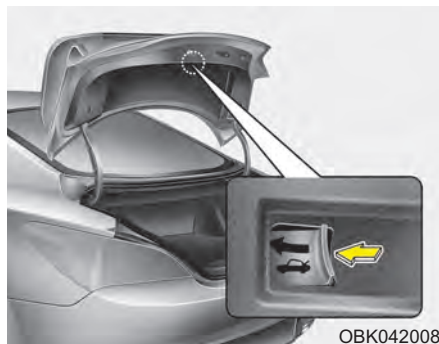

Экстренное отпирание крышки багажника

В багажном отсеке предусмотрен рычаг для аварийного открывания крышки этого отсека. Если в багажнике случайно оказался запертым человек, он может переместить ручку в направлении, показанном стрелкой, чтобы разблокировать механизм запирания крышки багажника и открыть багажник.

⚠ ОСТОРОЖНО

- Необходимо хорошо знать местоположение рычага экстренного отпирания двери багажного отделения в автомобиле и порядок открывания багажника на случай, если вы случайно окажетесь заперты внутри багажного отделения.
- Нахождение людей внутри багажного отделения автомобиля не допускается ни при каких обстоятельствах. В случае дорожно-транспортного происшествия это место является чрезвычайно опасным.
- Используйте внутренний рычаг отпирания двери багажного отделения только в непредвиденных случаях. Проявляйте особую осторожность во время движения автомобиля.

ОСТЕКЛЕНИЕ

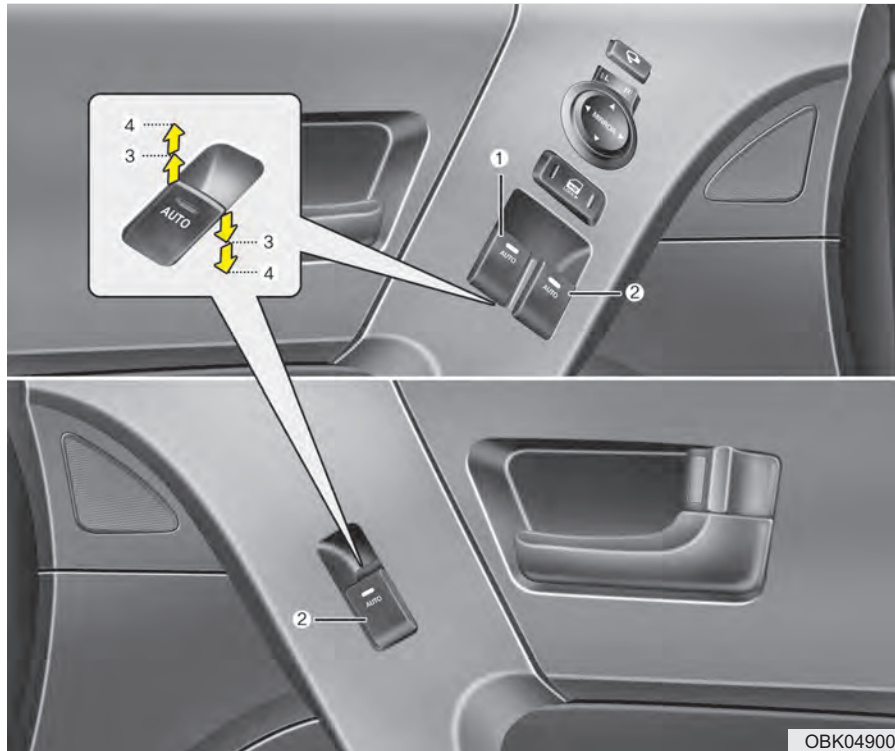

- (1) Переключатель управления электрическим стеклоподъемником окна двери водителя
- (2) Переключатель управления электрическим стеклоподъемником окна двери переднего пассажира
- (3) Открытие и закрытие окна
- (4) Автоматическое закрытие/открытие окна при помощи электрического стеклоподъемника

* К СВЕДЕНИЮ

В холодных и влажных климатических условиях электрические стеклоподъемники могут работать плохо из-за замерзания.

ОВК049009

Электрические стеклоподъемники

Для работы электрических стеклоподъемников ключ в замке зажигания должен находиться в положении ON.

На каждой двери расположен переключатель управления электрическим стекло-подъемником данной двери. Управление электрическими стеклоподъемниками возможно в течение примерно 30 секунд после выключения зажигания (поворота ключа в замке зажигания в положения "ACC" или "LOCK") или после того, как ключ был извлечен из замка зажигания. Впрочем, если передние двери открыты, стеклоподъемники не действуют в течение 30 секунд после извлечения ключа зажигания или переключения в режим "ACC" или "LOCK" (БЛОКИРОВКА).

* К СВЕДЕНИЮ

Если во время движения будет замечена вибрация и колебания (в результате ударного воздействия набегающего воздушного потока) открытого окна с одной из сторон автомобиля, необходимо приоткрыть окно с противоположной стороны для уменьшения интенсивности такого воздействия.



Открытие и закрытие окна

На двери водителя расположен общий переключатель, управляющий работой всех стеклоподъемников в автомобиле.

Чтобы открыть или закрыть окно, сместите вниз или вверх переднюю часть клавиши соответствующего переключателя до первого фиксированного положения (3).

Автоматическое закрытие/открытие окна

Быстро переместите клавишу переключателя управления электрическим стеклоподъемником вниз или вверх до второго фиксированного положения (4), и стекло двери водителя опустится или поднимется полностью даже после отпускания клавиши. Для того чтобы остановить стекло в необходимом положении во время его движения, переместите клавишу переключателя в направлении, обратном направлению движения окна, и отпустите ее.

Если электрический стеклоподъемник работает неправильно, необходимо следующим образом сбросить настройки его системы автоматического управления:

1. Поверните ключ в замке зажигания в положение ON.
2. Полностью опустите стекло вниз вручную (нажмите на переднюю часть переключателя, чтобы установить его в первое пороговое положение.)
3. Установите переключатель зажигания в положение "OFF" (ВЫКЛ), а затем обратно в положение "ON" (ВКЛ) в течение 2 секунд.
4. Нажмите на переднюю кнопку выключателя 3 раза в течение 5 секунд.
5. Закройте окно двери водителя и продолжайте удерживать клавишу переключателя управления электрическим стеклоподъемником не менее 1 секунды после того, как окно полностью закроется.

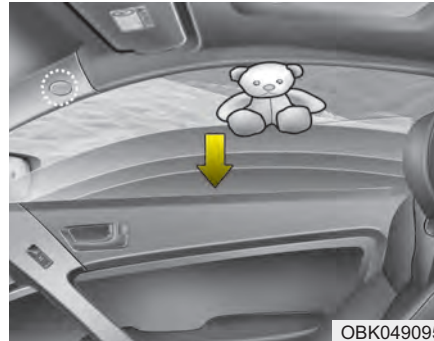

Автоматический возврат стекла

Если при движении стекла вверх оно упрется в какой-либо предмет или часть тела человека, то система управления стеклоподъемником определит наличие сопротивления движению, и стекло остановится. Затем оно опустится примерно на 30 см (11,8 дюйма) для того, чтобы можно было устранить этот посторонний предмет.

Если при удерживании клавиши переключателя управления стеклоподъемником в верхнем положении будет обнаружено сопротивление перемещению стекла, его движение вверх прекратится, после чего стекло опустится примерно на 2,5 см (1 дюйм).

А если повторно переместить клавишу вверх и удерживать ее в таком положении в пределах 5 секунд после того, как стекло автоматически опустилось вниз, функция автоматического возврата стекла отключится.

* К СВЕДЕНИЮ

Функция автоматического реверсирования стеклоподъемников активна только при использовании функции автоматического поднимания (установка переключателя в крайнее верхнее положение). Если управление подъемом стекла осуществляется вручную (перемещением клавиши управления стеклоподъемником не до упора), эта функция работать не будет.

ОСТОРОЖНО

Всегда проверяйте наличие помех перед закрытием любого окна во избежание получения травм или повреждения автомобиля. Функция автоматического возврата стекла может не сработать, если посторонний предмет, попавший между стеклом и оконной рамой, имеет диаметр менее 4 мм (0,16 дюйма): сопротивление от такого предмета может просто остаться незамеченным системой управления стеклоподъемником.

ВНИМАНИЕ

- Для предотвращения возможного повреждения системы электрических стеклоподъемников не открывайте или не закрывайте два окна одновременно. Это также способствует длительному сроку службы плавкого предохранителя.
- Никогда не пытайтесь одновременно включать в противоположных направлениях переключатели управления электрическим стеклоподъемником одной и той же двери, расположенные на месте водителя и на самой двери. В таком случае стекло остановится, и дальнейшее его перемещение станет невозможным.

ОСТОРОЖНО

- Остекление

- НИКОГДА не оставляйте ключ зажигания внутри автомобиля.
- НИКОГДА не оставляйте детей без присмотра внутри автомобиля. Даже очень маленькие дети могут непреднамеренно привести автомобиль в движение, оказаться зажатыми в окнах или иным образом причинить вред себе или другим людям.
- Обязательно убедитесь в том, что все части тела (ладони, руки, голова) и другие препятствия гарантированно находятся вне зоны перемещения стекла перед тем, как закрыть окно.
- Не позволяйте детям играть с электрическими стеклоподъемниками. Непреднамеренное управление ребенком стеклоподъемниками может привести к получению серьезных телесных повреждений.
- Не высовывайте голову или руки из оконного проема во время управления автомобилем.

КАПОТ



ОВК049010

Открытие капота

1. Потяните за ручку открывания капота для разблокировки его замка. Капот должен немного приоткрыться.

⚠ ОСТОРОЖНО

Откройте капот после того как заведете двигатель, находясь на ровной поверхности, переведите рычаг переключения скоростей в положение Р (Парковка) на машинах с автоматической коробкой передач и в положение R(реверс) на машинах с механической коробкой передач и установите машину на парковочный тормоз.



ОВК042011L

2. Встаньте перед автомобилем, приподнимите капот, нажмите на дополнительную защелку (1), расположенную по центру с внутренней стороны крышки капота и поднимите капот (2).
3. Поднимите капот. После того как капот окажется поднятым наполовину, далее он поднимется автоматически.

Закрытие капота

1. Перед тем, как закрыть капот, проверьте следующее:
 - Пробки всех заправочных горловин в отсеке двигателя должны быть установлены правильным образом.
 - Необходимо убрать из отсека двигателя перчатки, ветошь и любые иные горючие материалы.
2. Опустите капот наполовину и нажмите на него, чтобы надежно зафиксировать на месте.

⚠ ОСТОРОЖНО

- Перед тем, как закрыть капот, убедитесь в том, что из его проема удалены все препятствия. Если закрыть капот при наличии препятствия в его проеме, это может привести к нанесению вреда здоровью людей или имуществу.
- Не оставляйте перчатки, ветошь и любые иные горючие материалы в отсеке двигателя. Это может привести к их возгоранию под воздействием высокой температуры.

ОСТОРОЖНО

- Перед началом движения следует достоверно убедиться в том, что капот плотно закрыт на замок. В противном случае возможно открывание капота во время движения, результатом чего будет полная потеря обзора водителем, что может стать причиной дорожно-транспортного происшествия.
- Не допускайте перемещения автомобиля с открытым капотом, поскольку в таком случае обзор будет ограниченным, а капот может при этом упасть или получить повреждения.

КРЫШКА ГОРЛОВИНЫ ТОПЛИВНОГО БАКА



ОВК049012

Открытие крышки горловины топливного бака

Открывать крышку горловины топливного бака следует из салона автомобиля с помощью кнопки, расположенной на двери водителя.

* К СВЕДЕНИЮ

Если крышка горловины топливного бака не открывается из-за того, что вокруг нее образовался лед, легко постучите по ней или надавите на нее так, чтобы сломать лед и освободить ее. Не прилагайте к ней излишнее усилие. Если это необходимо, используйте подходящую жидкость для удаления льда (не допускается использование антифриза из системы охлаждения двигателя) или переместите автомобиль в теплое место и дождитесь того, чтобы лед растаял.

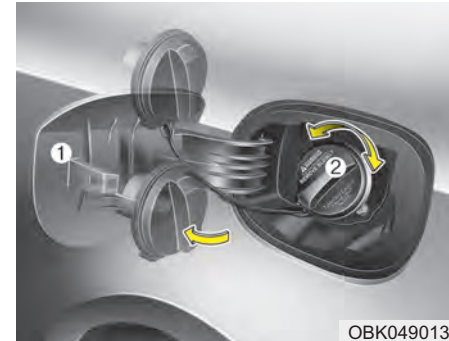

ОВК049013

1. Заглушите двигатель.
2. Чтобы открыть крышку горловины топливного бака, нажмите на соответствующую кнопку.
3. Потяните крышку горловины топливного бака (1) на себя, чтобы открыть ее.
4. Для снятия крышки (2) поверните ее против часовой стрелки.
5. Залейте в бак необходимое количество топлива.

Закрытие крышки горловины топливного бака

1. Чтобы установить крышку горловины на место, поверните ее по часовой стрелке до щелчка. Щелчок указывает на то, что крышка надежно затянута.
2. Закройте крышку горловины топливного бака и слегка надавите на нее, а затем убедитесь, что она надежно закрыта.

ОСТОРОЖНО

- Заправка автомобиля топливом

- Если топливо под давлением выплеснется наружу, оно может попасть на Вашу одежду или кожу, что подвергает Вас опасности возгорания и получения ожогов. Всегда открывайте крышку заправочной горловины аккуратно и медленно. Если изпод крышки вытекает топливо, или раздается шипящий звук, подождите до тех пор, пока эти явления не прекратятся, после чего полностью откройте крышку.
- Не доливайте топливо в бак по верхнюю кромку заправочной горловины после того, как произойдет автоматическое отключение заправочного пистолета во время заправки.
- После завершения заправки автомобиля топливом обязательно убедитесь в том, что крышка заправочной горловины плотно закрыта, для того, чтобы топливо не выплеснулось наружу в случае дорожно-транспортного происшествия.

ОСТОРОЖНО

- Опасности при заправке автомобиля топливом

Автомобильное топливо является огнеопасным веществом. Во время заправки автомобиля топливом следует тщательно соблюдать при-веденные ниже рекомендации. В противном случае возможно получение серьезных травм, ожогов или гибель людей в результате пожара или взрыва.

- Находясь на заправочной станции, прочитайте и выполняйте все предупреждающие надписи.
- Перед заправкой автомобиля обратите внимание на место расположения кнопки, предназначенной для аварийного останова подачи топлива, если она предусмотрена на АЗС.

(Продолжение)

(Продолжение)

- Перед тем, как прикоснуться к заправочному пистолету, необходимо снять представляющий потенциальную опасность заряд статического электричества. Для этого прикоснитесь к любой металлической детали автомобиля, находящейся на безопасном расстоянии от горловины топливного бака, заправочного пистолета или других предметов, содержащих топливо.
- Не садитесь в автомобиль после начала заправки его топливом, поскольку это может вызвать образование заряда статического электричества за счет прикосновения к какому-либо предмету или куску ткани (из полиэстера, сатина, нейлона и т.д.), которые могут вызывать такой эффект.

(продолжение)

(продолжение)

Разряд статического электричества может привести к воспламенению паров топлива и последующему быстрому распространению огня.

При необходимости возврата в салон автомобиля необходимо еще раз снять потенциально опасный заряд статического электричества. Для этого прикоснитесь к любой металлической детали в передней части автомобиля, находящейся на безопасном расстоянии от горловины топливного бака, заправочного пистолета или других предметов, содержащих топливо.

- В случае использования топливной канистры перед тем, как заливать в нее топливо, обязательно поставьте ее на землю. Разряд статического электричества от канистры может вызвать возгорание паров топлива и привести к пожару.

(продолжение)

(продолжение)

После начала заправки необходимо поддерживать контакт с корпусом автомобиля до ее окончания.

Используйте только пластиковые канистры, которые предназначены для перевозки и хранения бензина.

- Не используйте при заправке топливом сотовые телефоны. Наведенные ими электрические токи или вызванные ими помехи с небольшой вероятностью могут привести к возгоранию паров топлива и вызвать пожар.
- Во время заправки автомобиля топливом всегда выключайте двигатель. Искры, вызванные работой электрооборудования двигателя, могут привести к возгоранию паров топлива и вызвать пожар. Как только операция заправки завершена, проверьте плотность закрытия крышки и пробки горловины топливного бака, и только после этого запустите двигатель.

(продолжение)

(продолжение)

- НЕ пользуйтесь спичками или зажигалкой, НЕ КУРИТЕ и не оставляйте зажженную сигарету в автомобиле во время его нахождения на АЗС, особенно в процессе заправки.

Автомобильное топливо очень легко воспламеняется, и его возгорание может привести к пожару.

- В случае возгорания в процессе заправки отойдите подальше от автомобиля и немедленно обратитесь к персоналу АЗС, а затем в пожарную службу. Следуйте всем их указаниям по обеспечению безопасности.



ВНИМАНИЕ

- **Обязательно** заправляйте автомобиль только неэтилированным топливом.
- При необходимости замены крышки топливозаливной горловины используйте только части, предназначенные для вашего автомобиля. Использование неподходящей крышки топливозаливной горловины может привести к серьезной неисправности топливной системы или системы снижения токсичности отработавших газов. Для получения подробных сведений рекомендуем обратиться к авторизованному дилеру HYUNDAI.
- Не допускайте попадания топлива на внешнюю поверхность автомобиля. Любой тип топлива при попадании на окрашенные поверхности может вызвать повреждение лакокрасочного покрытия.

(продолжение)

(продолжение)

- После заправки автомобиля убедитесь в том, что крышка заправочной горловины надежно закрыта и не допустит выплескивания топлива в случае дорожно-транспортного происшествия.

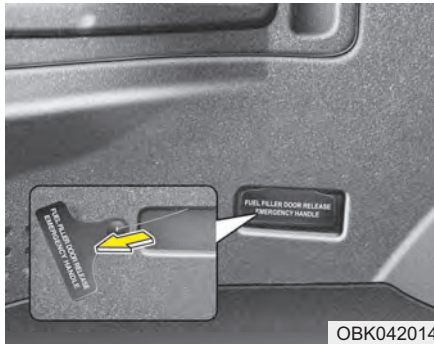

Открытие крышки горловины топливного бака в непредвиденной ситуации

Если крышка горловины топливного бака не открывается при помощи кнопки, расположенной на месте водителя, ее можно открыть вручную.

ВНИМАНИЕ

Не прилагайте к рукоятке излишних усилий, чтобы не повредить отделку багажного отсека или саму рукоятку.

ЛЮК (ПРИ НАЛИЧИИ)



Если ваш автомобиль оснащен люком в крыше, его можно сдвинуть назад или приоткрыть при помощи рычага управления люком, который находится на потолочной консоли.

Все движения люка (открытие, закрытие или поднятие) возможны только при ключе зажигания в положении ON.

* К СВЕДЕНИЮ

- В холодных и влажных климатических условиях люк может работать плохо из-за замерзания.
- После мойки автомобиля или после дождя убедитесь в полном удалении воды с люка перед тем, как открыть его.

ВНИМАНИЕ

Не продолжайте перемещать рычаг управления люком после того, как люк оказывается в полностью открытом, закрытом или откинутаом положении. Это может привести к повреждению электродвигателя или других элементов системы.

* К СВЕДЕНИЮ

Люк нельзя сдвинуть, когда он находится в приподнятом положении, также его нельзя приподнять, когда он открыт полностью или частично.

ОСТОРОЖНО

Никогда не регулируйте положение люка и солнцезащитной шторки во время управления автомобилем. Это может привести к потере управления и к дорожно-транспортному происшествию, результатом которого может быть гибель людей, нанесение тяжелых телесных повреждений или причинение ущерба имуществу.



ОВК049016

Сдвигание люка

Чтобы открыть или закрыть люк (с помощью функции ручного сдвигания), потяните или нажмите рычаг управления люком назад или вперед до первого фиксированного положения.

Если потянуть рычаг управления вниз, люк также закроется.

Чтобы полностью открыть или закрыть люк даже после отпускания рычага (с помощью функции автоматического сдвигания), потяните или нажмите рычаг управления люком назад или вперед до второго фиксированного положения. Люк переместится в полностью открытое или закрытое положение.

Чтобы в любой момент остановить перемещение люка, кратковременно потяните или нажмите рычаг управления люком в направлении, противоположном направлению перемещения люка.



ОВК049018

Автоматический возврат люка

Если в процессе автоматического закрытия люк столкнется с посторонним предметом или частью тела человека, он немного сместится в обратном направлении и остановится в таком положении.

Эта функция не сработает при блокировании в проеме люка небольшого предмета. Перед закрытием люка необходимо убедиться в том, что в его проеме нет посторонних предметов.



Поднятие люка

Чтобы открыть или закрыть люк, нажимайте или тяните рычаг управления люком вверх или вниз до тех пор, пока люк не переместится в нужное положение.

Если нажать рычаг управления вперед, люк также закроется.

⚠ ОСТОРОЖНО - Люк

- Проявляйте осторожность и не допускайте защемления частей тела человека (головы, рук, туловища) закрывающимся люком.
- Не высовывайте голову или руки в проем люка во время управления автомобилем.
- Перед закрытием люка убедитесь в отсутствии рук или головы в зоне его движения.

⚠ ВНИМАНИЕ

- Периодически очищайте направляющие люка от накопившейся на них грязи.
- Если попытаться открыть люк при минусовой температуре или в случае, когда он покрыт снегом или льдом, это может привести к повреждению его стекла или электропривода.
- В случае продолжительного использования верхнего люка между ним и панелью крыши может скопиться пыль и создавать шум при движении. Верхний люк необходимо периодически открывать и убирать пыль чистой тканью.



Солнцезащитная шторка

Солнцезащитная шторка открывается автоматически вместе со стеклянной панелью при сдвигании последней. Если солнцезащитную шторку необходимо закрыть, это нужно сделать вручную.

⚠ ВНИМАНИЕ

Конструкцией люка предусмотрено его сдвигание вместе с перемещением солнцезащитной шторки. Не оставляйте солнцезащитную шторку в закрытом положении, если люк открыт.

Сброс настроек системы управления люком

В случае отключения или разрядки аккумулятора транспортного средства вам придется перенастроить систему управления люком следующим способом:

1. Поверните ключ в замке зажигания в положение ON.
2. Полностью закройте люк крыши.
3. Отпустите рычаг управления люком.
4. Потяните рычаг вниз и удерживайте его, пока люк не вернется к исходному углу наклона, поднявшись чуть выше максимального наклона. Затем отпустите рычаг.
5. Потяните рычаг управления люком крыши вниз и удерживайте его, пока не выполнится следующая последовательность действий:

СМЕЩЕНИЕ ВНИЗ → СДВИГ В ОТКРЫТОЕ ПОЛОЖЕНИЕ → СДВИГ В ЗАКРЫТОЕ ПОЛОЖЕНИЕ

После этого отпустите кнопку.

После завершения этой операции настройки системы управления люком сброшены.

⚠ ВНИМАНИЕ

Если после отсоединения/разряда аккумуляторной батареи или перегорания предохранителя не сбросить контроллер люка в крыше, люк может функционировать неправильно.

РУЛЕВОЕ КОЛЕСО

Усилитель рулевого управления

Усилитель рулевого управления использует мощность двигателя, для облегчения управления автомобилем. При выключенном двигателе или при отказе усилителя рулевого управления возможность вращения рулевого колеса сохраняется, но оно требует приложения больших усилий.

Если во время нормальной эксплуатации автомобиля изменится рулевое усилие, рекомендуем обратиться к авторизованному дилеру HYUNDAI для проверки системы.

ВНИМАНИЕ

Никогда не удерживайте рулевое колесо в положении на упоре (в крайнем правом или крайнем левом положении) более 5 секунд при работающем двигателе. Если удерживать рулевое колесо в одном из крайних положений более 5 секунд, это может привести к повреждению насоса усилителя рулевого управления.

* К СВЕДЕНИЮ

В случае разрыва ремня привода усилителя рулевого управления или отказа насоса усилителя рулевого управления усилие, необходимое для поворота рулевого колеса, существенно возрастет.

* К СВЕДЕНИЮ

Если автомобиль находился продолжительное время на открытой стоянке в холодную погоду (при температуре ниже - 10°C/14°F), сразу после запуска двигателя может потребоваться повышенное усилие для поворота рулевого колеса, оборудованного усилителем. Это вызвано повышенной вязкостью жидкости, вызванной холодной погодой, и не является признаком неисправности.

Если это произойдет, увеличьте частоту вращения двигателя путем нажатия на педаль газа до значения 1 500 об/мин, после чего отпустите педаль, либо дайте двигателю поработать в режиме холостого хода в течение двух-трех минут для прогрева жидкости.

Регулировка угла наклона рулевого колеса

Регулировка угла наклона рулевого колеса позволяет Вам настроить его положение перед началом движения. Кроме того, рулевое колесо с такой системой можно поднять максимально вверх во время выхода из автомобиля и посадки в него, чтобы предоставить больше места для ног.

Рулевое колесо должно быть установлено так, чтобы Вам было удобно управлять автомобилем, но при этом оно не должно загораживать приборы и контрольные лампы, расположенные на приборной доске.

⚠ ОСТОРОЖНО

- **Никогда не производите регулировку угла наклона рулевого колеса во время движения автомобиля. Это может привести к потере управления, результатом чего станет получение серьезных травм или дорожно-транспортное происшествие.**
- **После регулировки попробуйте сдвинуть рулевое колесо вниз и вверх, чтобы убедиться в надежности его фиксации.**

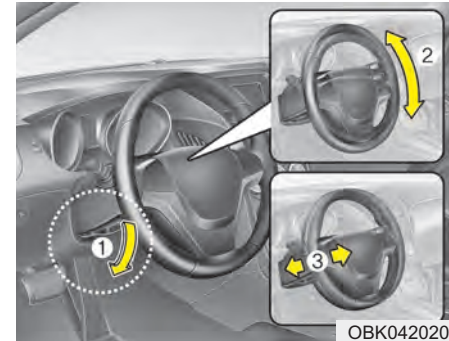

Для изменения угла наклона рулевого колеса опустите вниз рычаг блокировки (1), откорректируйте угол (2) и высоту наклона рулевого колеса, затем поднимите рычаг блокировки, чтобы зафиксировать рулевое колесо. Установить рулевое колесо в желаемое положение необходимо до начала движения.



Звуковой сигнал

Для включения звукового сигнала нажмите на соответствующий символ на рулевом колесе.

Регулярно проверяйте правильность работы звукового сигнала.

*** К СВЕДЕНИЮ**

Для включения звукового сигнала нажмите на зону на рулевом колесе, обозначенную соответствующим символом (см. рисунок). Звуковой сигнал будет работать только во время нажатия на эту зону.

⚠ ВНИМАНИЕ

Не включайте звуковой сигнал при помощи сильных ударов, не бейте по зоне включения звукового сигнала кулаком. Не используйте для этого острые предметы.

ЗЕРКАЛА ЗАДНЕГО ВИДА

Внутреннее зеркало заднего вида

Отрегулируйте положение зеркала заднего вида так, чтобы в центре его находился вид из заднего окна автомобиля. Эту регулировку следует производить до начала движения.

⚠ ОСТОРОЖНО

- Обзор в зеркало заднего вида

Не располагайте на заднем сидении или в багажном отделении предметы, которые могут ограничить обзор водителя через заднее стекло.

⚠ ОСТОРОЖНО

Запрещается регулировать зеркало заднего вида во время движения автомобиля. Это может привести к потере управления и аварии и, как следствие, травмированию или смерти людей или ущербу имуществу.

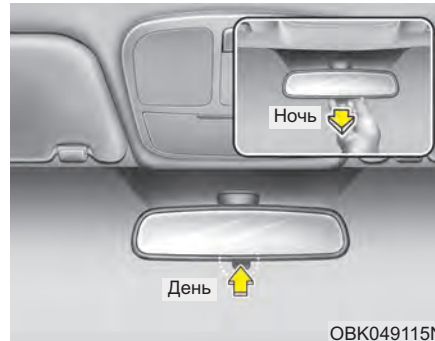

Дневной/ночной режим работы зеркала заднего вида

Регулировку положения зеркала заднего вида необходимо производить перед началом движения и когда рычажок переключения дневного/ночного режима работы находится в положении для дневного режима.

Потяните этот рычажок на себя для ослабления ослепляющего действия фар идущих сзади автомобилей во время езды ночью.

Помните, что в ночном режиме работы зеркала заднего вида происходит определенная потеря четкости изображения.

Электрохромическое зеркало заднего вида (ЕСМ) (при наличии)

Электрохромическое зеркало заднего вида автоматически ограничивает ослепляющий эффект фар идущего сзади автомобиля в ночное время или в условиях плохой видимости. Датчик, установленный в зеркале, воспринимает уровень освещения вокруг автомобиля и при помощи химической реакции автоматически ограничивает ослепляющий эффект фар находящихся рядом автомобилей.

При работающем двигателе этот эффект автоматически контролируется датчиком, установленном в зеркале заднего вида.

При включении задней передачи зеркало автоматически переходит в режим максимальной яркости, чтобы водитель имел лучший обзор через заднее стекло автомобиля.

ВНИМАНИЕ

При очистке зеркала используйте бумажное полотенце или аналогичный материал, смоченный средством для очистки стекла. Не распыляйте это средство непосредственно на зеркало, поскольку в результате оно может попасть внутрь корпуса зеркала.



Управление электрохромическим зеркалом заднего вида:

- Нажмите кнопку ON/OFF (1) для включения функции автоматического затемнения. Загорится индикатор на зеркале.
Нажмите кнопку ON/OFF (1) для выключения функции автоматического затемнения. Индикатор на зеркале погаснет.
- Зеркало автоматически активирует данную функцию при включении зажигания.

Наружные зеркала заднего вида

Обязательно отрегулируйте углы установки зеркал заднего вида перед началом движения.

Данный автомобиль оборудован двумя наружными зеркалами заднего вида - с правой и с левой стороны. Предусмотрена дистанционная настройка зеркал заднего вида при помощи переключателя. Корпуса зеркал можно сложить назад во избежание их поломки во время автоматической мойки автомобиля или при проезде по узкой улице.

⚠ ОСТОРОЖНО

- Зеркала заднего вида

- Правое зеркало заднего вида имеет выпуклую поверхность. Для некоторых стран левое наружное зеркало заднего вида также выполняется выпуклым. Предметы в таком зеркале кажутся находящимися дальше, чем они есть на самом деле.
- Используйте внутреннее зеркало заднего вида или обернитесь для того, чтобы определить фактическое расстояние до едущих сзади автомобилей при выполнении перестроения.

⚠ ВНИМАНИЕ

Не соскребайте лед с лицевой стороны зеркала, это может повредить поверхность стекла. Если лед мешает перемещению зеркала, не регулируйте его положение. Для удаления льда используйте специальное средство или губку или мягкую ткань, смоченную в горячей воде.

⚠ ВНИМАНИЕ

Если перемещение зеркала заблокировано льдом, не регулируйте его положение. Воспользуйтесь сертифицированным аэрозольным антиобледенителем (но не антифризом системы охлаждения двигателя) для того, чтобы разблокировать этот узел, или переместите автомобиль в теплое помещение и подождите, пока лед растает.

⚠ ОСТОРОЖНО

Не регулируйте положение наружных зеркал заднего вида и не складывайте их во время движения автомобиля. Это может привести к потере управления и к дорожно-транспортному происшествию, результатом которого может быть гибель людей, нанесение тяжелых телесных повреждений или причинение ущерба имуществу.



Дистанционное управление

Переключатель дистанционного управления положением зеркал заднего вида позволяет настроить углы установки правого и левого наружных зеркал заднего вида. Для регулировки положения любого из зеркал переместите рычажок (1) в положение R или L для выбора правого или левого зеркала соответственно, затем нажмите соответствующую точку на органе настройки зеркала для перемещения выбранного зеркала вверх, вниз, вправо или влево.

После регулировки установите рычажок в нейтральное положение для предотвращения произвольного изменения настройки.

⚠ ВНИМАНИЕ

- Зеркало прекращает перемещаться при достижении крайнего положения, но электропривод продолжает работать, пока переключатель остается нажатым. Не удерживайте переключатель в нажатом состоянии дольше, чем это необходимо, поскольку это может привести к повреждению электродвигателя.
- Не пытайтесь отрегулировать положение наружных зеркал заднего вида вручную. Это может привести к повреждению деталей.



Складывание наружного зеркала заднего вида

Чтобы сложить наружное зеркало заднего вида, нажмите на кнопку.

Для его раскладывания нажмите кнопку еще раз.

Для складывания зеркал, оснащенных электроприводом ключ в замке зажигания должен находиться в положении ON.

⚠ ВНИМАНИЕ

Если зеркало оснащено электроприводом складывания, его нельзя складывать вручную. Это может вызвать отказ электропривода.

Управление электроприводом складывания наружного зеркала заднего вида может осуществляться в течение примерно 30 секунд после поворота ключа в замке зажигания в положение "LOCK" или после того, как ключ был вынут из замка зажигания.

ПРИБОРНАЯ ПАНЕЛЬ

Для двигателя 2,0 л

■ Тип А



1. Спидометр
2. Указатель температуры двигателя
3. Индикаторы указателей поворота
4. Контрольные и индикаторные лампы
5. Одометр / Одометр поездки
6. Тахометр
7. Указатель уровня топлива

■ Тип В



- * Фактическая комбинация приборов в автомобиле может отличаться от иллюстрации.
Дополнительные подробности см. в разделе “Приборы” на следующих страницах

Характеристики автомобиля

Для двигателя 2,0 л

■ Тип С



1. Спидометр
2. Указатель температуры двигателя
3. Индикаторы указателей поворота
4. Контрольные и индикаторные лампы
5. Одометр / Одометр поездки
6. Тахометр
7. Указатель уровня топлива

■ Тип D



* Фактическая комбинация приборов в автомобиле может отличаться от иллюстрации.

Дополнительные подробности см. в разделе “Приборы” на следующих страницах.

OBK042027L/OBK042027U

Для двигателя 3,8 л

■ Тип А



1. Спидометр
2. Указатель температуры двигателя
3. Индикаторы указателей поворота
4. Контрольные и индикаторные лампы
5. Одометр / Одометр поездки
6. Тахометр
7. Указатель уровня топлива

■ Тип В



- * Фактическая комбинация приборов в автомобиле может отличаться от иллюстрации.
Дополнительные подробности см. в разделе “Приборы” на следующих страницах

Характеристики автомобиля

Для двигателя 3,8 л

■ Тип С



1. Спидометр
2. Указатель температуры двигателя
3. Индикаторы указателей поворота
4. Контрольные и индикаторные лампы
5. Одометр / Одометр поездки*
6. Тахометр
7. Указатель уровня топлива

* : при наличии

■ Тип D



* Фактическая комбинация приборов в автомобиле может отличаться от иллюстрации.

Дополнительные подробности см. в разделе "Приборы" на следующих страницах.

OBK042243L/OBK042243U

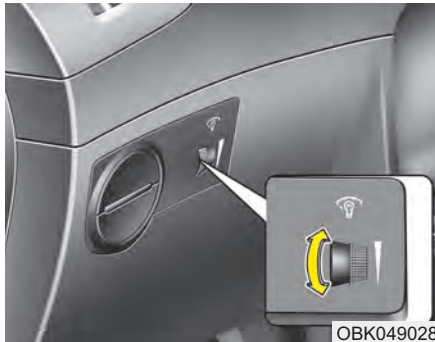

Подсветка приборной панели

При включенных габаритных огнях и фарах вращайте ручку управления подсветкой для установки яркости подсветки приборной панели.

Для двигателя 2,0 л

■ Тип А



■ Тип С



■ Тип Е



■ Тип В



■ Тип D



■ Тип F



ОВК042029Е/ОВК042029/ОВК042029U/ОВК042030Е/ОВК042030/ОВК042030U

Приборы

Спидометр (Для двигателя 2,0 л)

Спидометр показывает скорость движения автомобиля.

Он размечен в британской системе единиц измерения (миль/час) и/или в метрической системе единиц измерения (км/час).

Для двигателя 3,8 л

■ Тип А



■ Тип С



■ Тип Е



■ Тип В



■ Тип D



■ Тип F



ОВК042242Е/ОВК042242/ОВК042242У/ОВК042244Е/ОВК042244/ОВК042244У

Спидометр (Для двигателя 3,8 л)

Спидометр показывает скорость движения автомобиля.

Он размечен в британской системе единиц измерения (миль/час) и/или в метрической системе единиц измерения (км/час).

■ Для двигателя 2,0 л



■ Для двигателя 3,8 л



ОВК042031/ОВК042259L/ОВК042258L/ОВК042032

Тахометр

Тахометр показывает примерное значение частоты вращения двигателя автомобиля в оборотах в минуту (об/мин).

Используйте тахометр для правильного выбора моментов переключения передач для предотвращения неустойчивой работы двигателя или его работы на повышенной частоте вращения.

Стрелка тахометра может немного колебаться при неработающем двигателе, когда ключ в замке зажигания находится в положении ACC или ON. Это является нормальным и не влияет на точность показаний тахометра после запуска двигателя.

ВНИМАНИЕ

*Не допускается работа двигателя при частоте, соответствующе **КРАСНОЙ ЗОНЕ** тахометра.*

*Это может привести к **серьезному повреждению двигателя.***



Указатель температуры двигателя

Этот прибор указывает на температуру охлаждающей жидкости в двигателе при ключе зажигания в положении ON.

Прекратите движение в случае перегрева двигателя. Если происходит перегрев двигателя, обратитесь к пункту “Если двигатель перегревается” в разделе 6.

ВНИМАНИЕ

Если стрелка указателя перемещается за зону нормальной работы по направлению к положению “130 или H”, это указывает на наличие перегрева, который может вызвать повреждение двигателя.

ОСТОРОЖНО

Никогда не открывайте крышку радиатора при горячем двигателе. Охлаждающая жидкость находится под давлением и может выплеснуться наружу, что приведет к серьезным ожогам. Перед добавлением охлаждающей жидкости в расширительный бачок дождитесь, пока двигатель остынет.



Указатель уровня топлива

Указатель уровня топлива показывает примерный уровень топлива в топливном баке. Емкость топливного бака указана в разделе 8. В дополнение к указателю уровня топлива на автомобиле предусмотрена контрольная лампа низкого уровня топлива, которая загорается, когда топливный бак почти пуст.

На склонах или криволинейных участках дороги из-за перемещения топлива в баке стрелка указания уровня топлива может колебаться. При этом контрольная лампа низкого уровня топлива может мигать, либо начать гореть постоянно раньше, чем обычно.

⚠ ОСТОРОЖНО

- Указатель уровня топлива

Выработка всего запаса топлива может подвергнуть опасности людей, находящихся в автомобиле.

После того, как загорится контрольная лампа низкого уровня топлива, или стрелка на указателе уровня топлива приблизится к точке E, необходимо как можно скорее остановиться для заправки.

⚠ ВНИМАНИЕ

Избегайте движения, если уровень топлива очень низкий. Отсутствие топлива может привести к пропуску зажигания и стать причиной чрезмерной нагрузки каталитического нейтрализатора.



Одометр/Одометр поездки (при наличии)

Одометр (км или мили)

Одометр указывает полное расстояние, которое проехал автомобиль.

Также он может оказаться полезным для определения времени выполнения периодического технического обслуживания.

*** К СВЕДЕНИЮ**

Запрещается вмешиваться в работу одометра на любом автомобиле с намерением изменения его пробега, зарегистрированного на одометре. Такие действия могут привести к отзыву гарантии на автомобиль.



Одометр поездки (км или мили)

TRIP A: Одометр поездки А

TRIP B: Одометр поездки В

Одометр поездки указывает расстояние конкретной поездки, выбранной водителем.

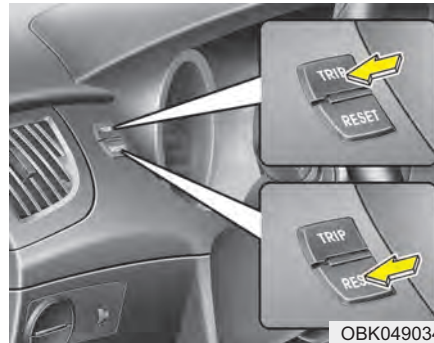

Выбор одометра поездки А или В производится путем нажатия на кнопку TRIP в течение менее 1 секунды.

Одометр поездки А или В может быть установлен на ноль путем нажатия кнопки RESET и удержания ее в таком положении в течение не менее 1 секунды. После этого кнопку можно отпустить.

Бортовой компьютер (при наличии)

Бортовой компьютер - это микропроцессорная информационная система, которая при включенном зажигании выводит на дисплей данные о вождении автомобиля, в том числе общий и текущий пробег, запас топлива, среднюю скорость, среднее и текущее потребление топлива (при наличии соответствующего оборудования) и запас топлива. Вся сохраненная в памяти информация (за исключением общего пробега) сбрасывается при отсоединении аккумулятора.

Величина полного пробега отображается постоянно, если дисплей не выключен.

Коротко нажмите кнопку “TRIP” (ТЕКУЩИЙ ПРОБЕГ) (удерживая ее менее 1 секунды), чтобы изменить данную функцию следующим образом:

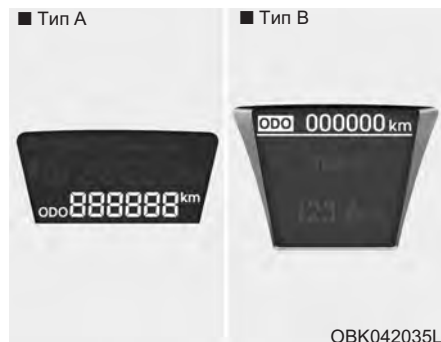
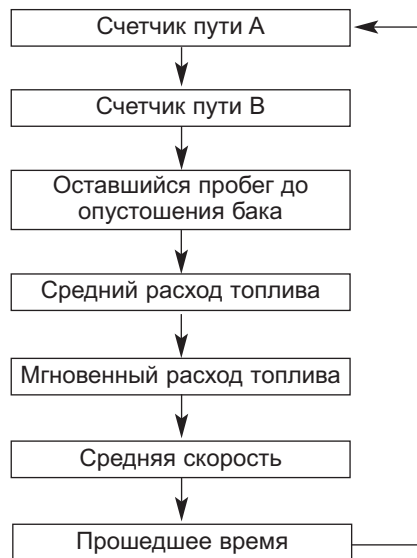

Одометр (км или мили)

Одометр указывает полное расстояние, которое проехал автомобиль.

Также он может оказаться полезным для определения времени выполнения периодического технического обслуживания.

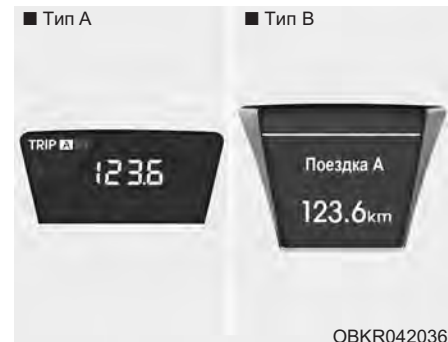

Одометр поездки (км или мили)

- TRIP A: Поездки А
- TRIP B: Поездки В

В этом режиме на дисплее отображается расстояние, которое проехал автомобиль с момента последнего обнуления одометра поездки.

Рабочий диапазон показаний указателя:

- Тип А : от 0,0 до 999,9 км (0,0 - 999,9 миль)
- Тип В : от 0,0 до 9999,9 км (0,0 - 9999,9 миль)

Удержание кнопки “RESET” в нажатом положении более 1 секунды, когда дисплей работает в режиме отображения пробега (TRIP A или TRIP B), приводит к обнулению одометра поездки (0.0).



Расстояние, которое автомобиль может проехать с имеющимся запасом топлива в баке (км или миль)

В этом режиме бортовой компьютер показывает оценочное значение расстояния, которое автомобиль может проехать с имеющимся запасом топлива в баке, полученное на основании данных о количестве топлива в баке и расходе топлива. Если значение этого показателя составляет меньше 50 км (30 миль), на дисплее появится пустая строчка (---), а индикатор начнет мигать.

Рабочий диапазон показаний указателя: от 50 до 999 км (30 - 999 миль).



Средний расход топлива (при наличии) (л/100 км или миль/галлон)

В этом режиме бортовой компьютер рассчитывает средний расход топлива на основании значений объема израсходованного топлива и пройденного пути с момента последнего обнуления показаний. Значение общего объема израсходованного топлива определяется на основании данных о расходе топлива, получаемых компьютером. Оптимальная точность расчета достигается при поездке на расстояние более 50 м (0,03 мили).

Удержание кнопки RESET в нажатом положении более 1 секунды, когда дисплей работает в режиме отображения среднего расхода топлива, приводит к сбросу показаний до нуля (---).

Если скорость движения автомобиля после заливки более 6 л топлива превышает 1 км/ч, показание среднего расхода топлива обнуляется (---).

* К СВЕДЕНИЮ

- Если автомобиль находится на неровной поверхности или если была отключена аккумуляторная батарея, функция определения расстояния, которое автомобиль может проехать с имеющимся запасом топлива в баке, может работать неточно. Бортовой компьютер может не учесть дозаправки топливом, если объем залитого топлива был меньше 6 л (1,6 галлонов).
- Расход топлива (при наличии) и расстояние, которое автомобиль может проехать с имеющимся запасом топлива в баке, может изменяться в зависимости от условий движения, режима движения и состояния автомобиля.
- Расстояние, которое автомобиль может проехать с имеющимся запасом топлива в баке, представляет собой оценку расстояния, которое фактически может проехать автомобиль. Эта величина может отличаться от действительного значения возможного пробега.



Мгновенный расход (л/100 км или миль/галлон)

В этом режиме каждые несколько секунд по пробегу и количеству впрыскиваемого топлива вычисляется мгновенный расход топлива.

* К СВЕДЕНИЮ

Для вычисления мгновенного расхода топлива необходимо, чтобы транспортное средство двигалось со скоростью 10 км/ч (6 миль в час) (тип А) или 5 км/ч (3 миль в час) (тип В).

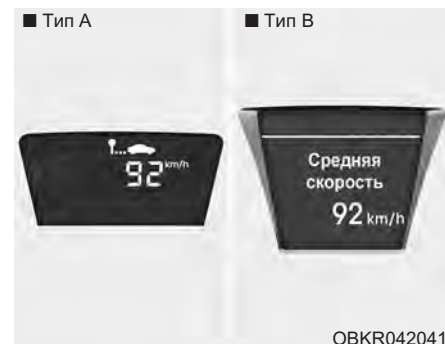

Средняя скорость (км/час или миль/час)

В этом режиме происходит определение средней скорости движения автомобиля с момента последнего обнуления показаний.

Даже если автомобиль стоит на месте, отсчет средней скорости продолжается, пока работает двигатель.

Удержание кнопки RESET в нажатом положении более 1 секунды, когда дисплей работает в режиме отображения средней скорости, приводит к сбросу показаний до нуля (---).

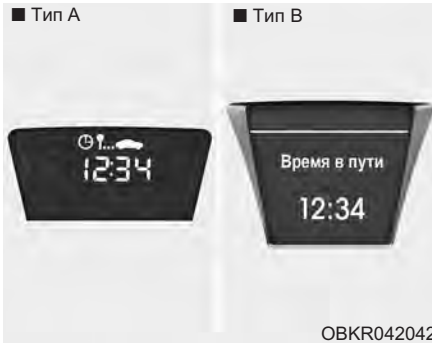

Время в пути

В этом режиме на дисплее отображается полное время нахождения автомобиля в пути с момента последнего обнуления показаний.

Даже если автомобиль стоит на месте, отсчет времени в пути продолжается, пока работает двигатель.

Рабочий диапазон показаний указателя: от 00:00 до 99:59.

Удержание кнопки RESET в нажатом положении более 1 секунды, когда дисплей работает в режиме отображения времени в пути, приводит к обнулению показаний (00:00).

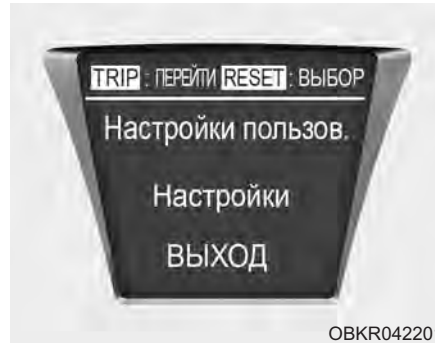

Настройки пользов (Только для инструментальных панелей Типа В, при наличии)

1. Остановите автомобиль, оставив двигатель работающим или выключатель зажигания в положении ON.
2. Нажмите кнопку "TRIP" (Бортовой компьютер) и удерживайте ее до отображения экрана "User setting" (Настройки пользов.).
3. После отображения экрана "User setting" (Настройки пользов.) нажмите кнопку "TRIP" (Бортовой компьютер) и удерживайте ее 2 с.
4. Переключение между пунктами меню производится нажатием кнопки "TRIP" (Бортовой компьютер), а выбор пункта — нажатием кнопки "RESET" (сброс).



• Auto Door Lock (Автоблокир. дверей)

Off (Выкл.) - Режим автоматической блокировки дверей отменен.

Speed (Скорость) - Все двери автоматически блокируются при превышении скорости 15 км/ч (9,3 мили в час).

Shift Lever - Все двери автоматически блокируются при перемещении рычага из положения Р (парковка) в положение R (задний ход), N (нейтраль) или D (движение) (для АКПП).

Speed or Shift Lever - при выполнении одного или более из указанных выше условий произойдет автоматическая блокировка дверей (для АКПП).

• Auto Door Unlock (Авторазбл. дверей)

Off (Выкл.) - режим автоматического разблокирования дверей будет отменен.

Key out or Power off*1

(Ключ извлечен или Двигатель заглушён) - все двери автоматически разблокируются при извлечении ключа из замка зажигания. (или эл. ключ в положении OFF (ВЫКЛ).)

Shift Lever (КПП) - все двери будут автоматически разблокированы при переводе рычага в положение "Р" (Парковка). (для АКПП)

Key out (Power off) or Shift lever

(Ключ извлечен/Двигатель заглушён) или КПП) - при выполнении одного или более из указанных выше условий произойдет автоматическая блокировка дверей. (для АКПП)

*1 : Ключ извлечен - в случае обычного ключа.

Двигатель заглушён - в случае электронного ключа.

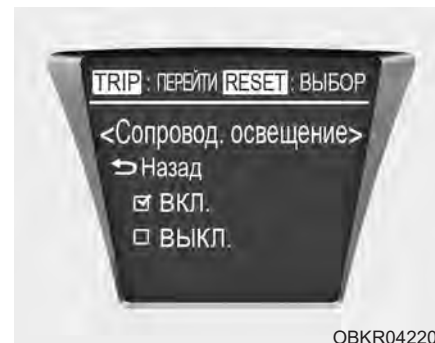

• Headlamp Escort (Сопровод. Освещение)

On (вкл) - Сопровод. Освещение и приветствия светом фар активирована.

Off (выкл) - Сопровод. Освещение и приветствия светом фар отключена.

Подробнее см. пункт "Освещение" в разделе 4.

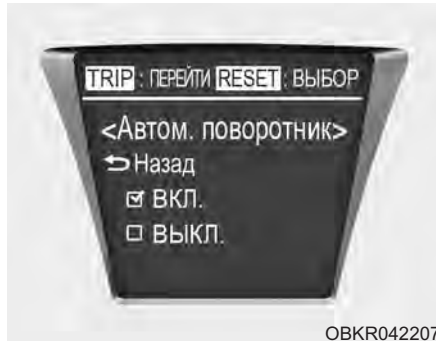

OBKR042207

• **Auto Triple Turn**

(При однократном нажатии рычага указателя поворота происходит трехкратное мигание сигнала поворота)

On (вкл) - сигнал изменения полосы движения мигнет 3 раза, если немного сдвинуть рычаг переключателя указателей поворота.

Off (выкл) - функция автоматического трехкратного мигания сигнала поворота отключена.

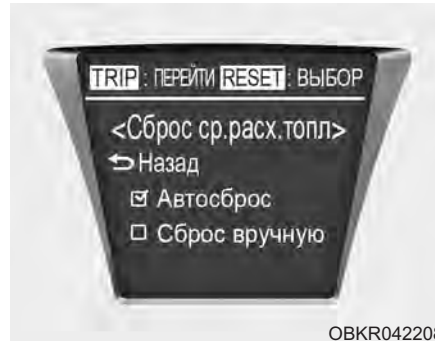

OBKR042208

• **Сброс ср.расх.топл.**

Автосброс - Среднее значение экономии топлива автоматически сбрасывается после заправки.

Сброс вручную - Среднее значение экономии топлива не сбрасывается после заправки.

**Сведения о ЖК-дисплее
(Для комбинации приборов supervision)**

При включении зажигания на дисплее отображается время.



ОВКR042220



ОВКR042221

• Открыта дверь

Загорается индикатор, сообщающий водителю, какая дверь или крышка багажника открыта.

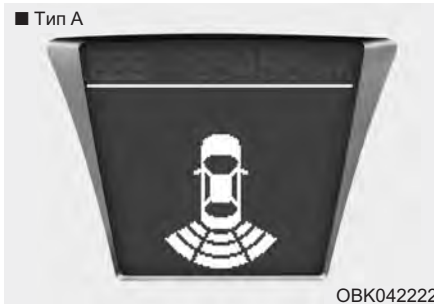

ОВК042222



ОВК042237

• Предупреждение системы помощи при парковке (при наличии)

Отображает область препятствия, обнаруженного во время движения задним и передним ходом.

Подробнее см. пункт "Система помощи при парковке" в разделе 4.



ОВКR042240

• Turn on fuse switch (Вкл. трансп. Предохранитель)

Появится уведомление о необходимости Вкл. трансп.

Предохранитель на приборной панели под рулевым колесом. Подробнее см. пункт "Предохранители" в разделе 7.



**• Low key battery
(Разряжен аккумулятор в ключе,
при наличии)**

Если при разряженной батарее ключа перевести кнопку пуска/остановки двигателя в положение OFF, на ЖК-дисплее в течение 10 с будет отображаться предупреждающее сообщение. Кроме того, один раз прозвонит предупредительный колокольчик.
Замените батарею.



**• Press brake pedal to start engine
(Нажмите тормоз для запуска дв.)
(для АКПП, при наличии)**

Если при отпущенной педали тормоза и периодически нажимать кнопку пуска/остановки двигателя, последняя будет переходить в положение ACC, и после второго такого перехода на ЖК-дисплее в течение 10 с будет отображаться предупреждающее сообщение о необходимости нажать тормоз для запуска дв.



**• Press brake clutch to start engine
(Выжмите сцепление для запуска)
(для МКПП, при наличии)**

Если при отпущенной педали сцепления периодически нажимать кнопку пуска/остановки двигателя, последняя будет переходить в положение ACC, и после второго такого перехода на ЖК-дисплее в течение 10 с будет отображаться предупреждающее сообщение о необходимости выжать сцепление для запуска.



- **Press start button again (Нажмите 'START' еще раз, при наличии)**

Если кнопка пуска/останова двигателя не работает вследствие проблем с системой кнопки пуска/останова двигателя, аварийный сигнал будет гореть 10 минут, а колокольчик звучать непрерывно. Это означает, что можно запустить двигатель, еще раз нажав кнопку пуска/останова двигателя.

Колокольчик стихнет, если система кнопки пуска/останова двигателя работает нормально, либо в случае срабатывания противоугонной защиты. Рекомендуем обратиться к авторизованному дилеру HYUNDAI.



- **Shift to "P" or "N" to start the engine (Рычаг в 'P' или 'N' для зап., при наличии)**

Если попытаться запустить двигатель, когда рычаг переключения передач не установлен в положение "P" (Парковка) или "N" (Нейтраль), на ЖК-экране в течение 10 с будет высвечиваться это предупреждение.

Допускается запуск двигателя при установке рычага переключения передач в положение "N" (Нейтраль), но в целях безопасности рекомендуется производить запуск двигателя при установке рычага переключения передач в положение "P" (Парковка).



- **Check stop lamp switch (Проверить выключатель стоп-сигнала, при наличии)**

При отключении предохранителя стоп-сигнала на ЖК дисплее на 10 сек загорается предупреждающее сообщение.

Необходимо заменить предохранитель. Если это невозможно, можно запустить двигатель, нажав кнопку пуска-остановки и удерживая ее в течение 10 секунд в положении ACC.

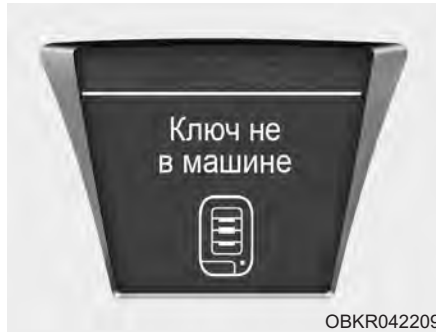

• **Key is not in vehicle**

(Ключ не в машине, при наличии)

Если электронный Ключ не в машине и если какая-нибудь дверь открыта или закрыта, когда ключ зажигания находится в положении ACC, ON или START, на ЖК-экране высвечивается предупреждение. В течение 5 секунд подается звуковой сигнал, когда смарт-ключ не находится в транспортном средстве и закрыта любая дверь.

Всегда держите при себе электронный ключ.

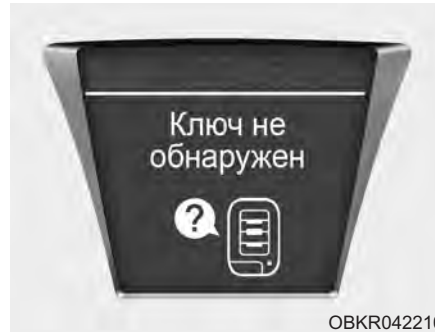

• **Ключ не обнаружен (при наличии)**

Если смарт-ключ не находится в транспортном средстве или Ключ не обнаружен, при нажатии кнопки запуска/остановки двигателя на ЖК-экране в течение 10 секунд будет высвечиваться это предупреждение. Кроме того, индикатор иммобилайзера будет гореть в течение 10 с.

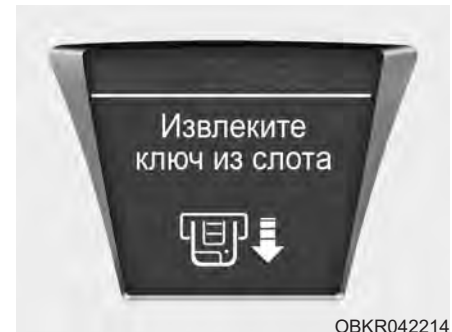

• **Извлеките ключ из слота (при наличии)**

Если при выключении двигателя электронный ключ находится в держателе, данное сообщение отображается на ЖК дисплее в течение около 10 секунд. Кроме того, индикатор держателя электронного ключа мигает в течение 10 секунд.

Чтобы извлечь электронный ключ, однократно нажмите на него, а затем вытащите из держателя.

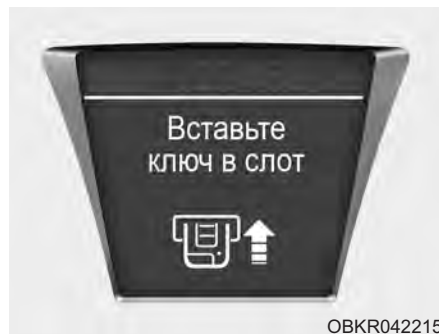

- **Вставьте ключ в слот (при наличии)**

При нажатии кнопки запуска и остановки двигателя, когда сообщение "Key is not detected" (Ключ не обнаружен) отображается на ЖК дисплее, появляется сообщение «Insert key» (Вставьте ключ в слот) приблизительно на 10 секунд. Кроме того, индикатор иммобилайзера и индикатор держателя ключа мигают в течение около 10 секунд.

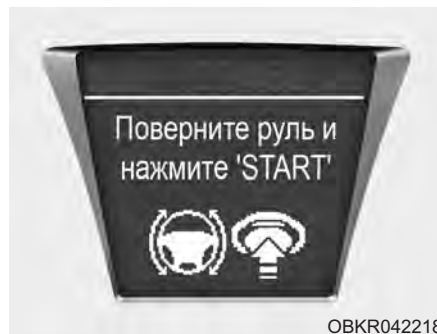

- **Поверните руль и нажмите START (при наличии)**

Если рулевое колесо не разблокировано после нажатия кнопки запуска и остановки двигателя, на дисплее в течение 10 секунд отображается это сообщение. Кроме того, раздается звуковой сигнал, и индикатор кнопки запуска и остановки двигателя мигает в течение 10 секунд. В этом случае нажмите данную кнопку, одновременно поворачивая рулевое колесо влево/вправо.

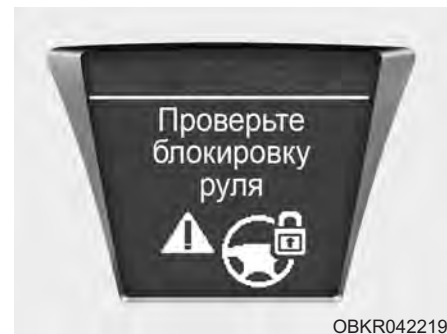

- **Проверьте блокировку руля (при наличии)**

Если рулевое колесо не заблокировано после переключения кнопки запуска и остановки двигателя в положение OFF (ВЫКЛ), на дисплее в течение 10 секунд отображается это сообщение. Кроме того, раздается звуковой сигнал длительностью 3 секунды, и индикатор кнопки запуска и остановки двигателя мигает в течение 10 секунд.



Сигнальная лампа обледеневшей дороги (при наличии)

Эта сигнальная лампа предупреждает водителя о том, что дорога, возможно, обледенела когда:

- Зажигание включено “ON”.
- Диапазон температуры: приблизительно ниже 4°C (39,2°F).

Сигнальная лампа мигает в течение 10 секунд, потом начинает гореть. Также, раздается предупредительный сигнал.

* К СВЕДЕНИЮ

Если во время вождения появляется предупредительный сигнал обледеневшей дороги, нужно быть особенно осторожным во время езды и избегать повышения скорости, ускорений, внезапных торможений или резких поворотов и т.п.

Контрольные и индикаторные лампы

При повороте ключа зажигания в положение ON происходит проверка исправности всех контрольных ламп (не следует запускать при этом двигатель). Если какая-либо лампа не загорится, рекомендуем обратиться к авторизованному дилеру HYUNDAI для проверки системы.

После запуска двигателя убедитесь в том, что все контрольные лампы погасли. Если какая-либо из них продолжает гореть, это указывает на возникновение ситуации, требующей внимания. При разблокировании стояночного тормоза должна погаснуть контрольная лампа стояночного тормоза. Контрольная лампа низкого уровня топлива будет продолжать гореть в случае, если запас топлива недостаточен.

Контрольная лампа подушек безопасности



Эта контрольная лампа загорается примерно на 6 секунд каждый раз после поворота ключа зажигания в положение ON.

Эта лампа загорается также в случае наличия неисправности в системе подушек безопасности. Если при включении зажигания или пуске двигателя контрольная лампа подушек безопасности SRS не загорается, продолжает гореть более 6 секунд или загорается во время движения, рекомендуем обратиться к авторизованному дилеру HYUNDAI для проверки системы.

Контрольная лампа антиблокировочной системы тормозов (ABS)



Эта лампа загорается при повороте ключа зажигания в положение ON и гаснет примерно через 3 секунды, если система исправна.

Если эта лампа продолжает гореть после включения зажигания, загорается во время движения, или не загорается после включения зажигания, это указывает на возможную неисправность системы ABS.

В этом случае рекомендуем обратиться к авторизованному дилеру HYUNDAI для проверки системы. Тормозная система автомобиля продолжит функционировать, но без поддержки антиблокировочной системы.

Контрольная лампа электронной системы распределения усилия торможения (EBD)



Если во время движения одновременно загорятся две контрольные лампы, у автомобиля неисправны и система ABS, и система EBD.

В таком случае система ABS и основная тормозная система могут работать в ненормальном режиме. Рекомендуем обратиться к авторизованному дилеру HYUNDAI для проверки системы.

⚠ ОСТОРОЖНО

Если загораются и продолжают гореть одновременно контрольная лампа системы ABS и контрольная лампа тормозной системы, это означает, что тормозная система автомобиля не будет нормально работать при резком торможении. В таком случае следует избегать езды на высокой скорости и резкого торможения. Рекомендуем обратиться к авторизованному дилеру HYUNDAI для проверки системы.

*** К СВЕДЕНИЮ**

Если загорается и остается включенной контрольная лампа ABS или EBD, это может свидетельствовать о неисправности спидометра или одометра/одометра поездки. В этом случае рекомендуем обратиться к авторизованному дилеру HYUNDAI для проверки системы.

Предупреждение о не пристегнутых ремнях безопасности



Тип А

В качестве напоминания для водителя сигнальная лампа ремня безопасности мигает в течение приблизительно 6 секунд каждый раз при включении зажигания (вне зависимости от того, пристегнут ли ремень).

Если ремень безопасности водителя не пристегнут при включении зажигания, сигнальная лампа ремня безопасности снова мигает около 6 секунд.

Если ремень безопасности на сиденье водителя не пристегнут при включении зажигания или отсоединен после его включения, раздается звуковой сигнал длительностью около 6 секунд. Если пристегнуть ремень, сигнал отключается.

Тип В

В качестве напоминания для водителя сигнальные лампы ремня безопасности подсвечиваются в течение приблизительно 6 секунд при каждом включении зажигания (вне зависимости от того, пристегнут ли ремень).

Если ремень безопасности на сиденье водителя не пристегнут при включении зажигания или отсоединен после его включения, включается индикатор ремня безопасности, который работает до тех пор, пока ремень не будет пристегнут.

Если ремень безопасности остается непристегнут, и скорость движения автомобиля превышает 9 км/ч, индикатор мигает (он снова подсвечивается непрерывно, если снизить скорость до 6 км/ч).

Если продолжать движение на скорости свыше 20 км/ч при непристегнутом ремне безопасности, включается звуковой сигнал ремня безопасности длительностью около 100 секунд, и соответствующий индикатор мигает.

Контрольные лампы указателей поворота



Мигающие зеленые стрелки на приборной панели отображают направление, которое показывают указатели поворотов. Если такая стрелка загорается, но не мигает; мигает чаще обычного или не загорается совсем, то это указывает на неисправность системы указателей поворотов. Для ее устранения следует обратиться к авторизованному дилеру. Указатель также начинает мигать при включенном положении предупредительного переключателя.

Контрольная лампа включения дальнего света



Эта лампа загорается при переключения фар на дальний свет или при кратковременном включении дальнего света с помощью ручки управления указателями поворота.

Контрольная лампа задних фонарей (при наличии)



Данная контрольная лампа горит, когда задние фонари включены.

Контрольная лампа низкого давления масла в двигателе



Эта лампа указывает на низкое давление в системе смазки двигателя. Если она загорится во время движения автомобиля:

1. Аккуратно перестройтесь в край проезжей части и остановитесь.
2. При выключенном двигателе проверьте уровень масла. Если уровень масла ниже нормы, долейте масло в соответствии с требованиями.

Если после добавления масла продолжает гореть контрольная лампа или если нет масла, рекомендуем обратиться к авторизованному дилеру HYUNDAI.

⚠ ВНИМАНИЕ

Если не выключить двигатель немедленно после загорания контрольной лампы низкого давления масла в двигателе, это может привести к серьезным повреждениям.

 **ВНИМАНИЕ**

Если во время работы двигателя продолжает гореть контрольная лампа низкого давления масла в двигателе, такая ситуация может привести к серьезным повреждениям. Эта лампа загорается, если давление в системе смазки падает ниже нормы. В нормальной ситуации она загорается при включении зажигания и затем гаснет после запуска двигателя. Если во время работы двигателя горит лампа, предупреждающая о низком давлении масла, это свидетельствует о наличии серьезной неисправности.

(продолжение)

(продолжение)

В такой ситуации следует остановить автомобиль, как только для этого представится безопасная возможность, выключить двигатель и проверить уровень масла. Если уровень масла в двигателе ниже нормы, долейте масло до нормы и снова запустите двигатель. Если лампа продолжает гореть во время работы двигателя, немедленно выключите его. В любом случае, когда контрольная лампа масла горит при работающем двигателе, рекомендуем обратиться к авторизованному дилеру HYUNDAI для проверки системы.

Контрольная лампа включения стояночного тормоза и низкого уровня тормозной жидкости



Предупреждение о включении стояночного тормоза

Эта лампа загорается, если стояночный тормоз находится во включенном состоянии, а ключ в замке зажигания находится в положении START или ON. Эта лампа должна выключиться при разблокировании стояночного тормоза при работающем двигателе.

Предупреждение о низком уровне тормозной жидкости

Если эта контрольная лампа продолжает гореть, это указывает на низкий уровень жидкости в расширительном бачке тормозной системы.

Если эта контрольная лампа продолжает гореть:

1. Аккуратно переместитесь в ближайшее безопасное место и остановите автомобиль.

2. При выключенном двигателе немедленно проверьте уровень тормозной жидкости и долийте ее в соответствии с требованиями. После этого проверьте все элементы тормозной системы на наличие утечек.
3. Не допускается продолжение движения автомобиля, если были обнаружены утечки, если контрольная лампа продолжает гореть, или если работа тормозной системы отличается от нормы. Рекомендуем обратиться к авторизованному дилеру HYUNDAI.

Данный автомобиль оборудован двояной тормозной системой, выполненной по диагональной схеме. Это означает, что даже в случае отказа одной ее магистрали, тормоза на двух колесах автомобиля будут находиться в рабочем состоянии. В такой ситуации для остановки автомобиля потребуется больший ход тормозной педали и большее усилие на ней.

Кроме того, тормозной путь автомобиля, у которого работает только часть тормозной системы, будет больше нормального. При отказе тормозов во время движения автомобиля переключитесь на более низкую передачу для торможения двигателем и остановите автомобиль, как только представится безопасная возможность для этого.

Для проверки функционирования контрольной лампы включения стояночного тормоза и низкого уровня тормозной жидкости убедитесь в том, что она горит при повороте ключа зажигания в положение ON.

ОСТОРОЖНО

Управлять автомобилем в то время, когда горит контрольная лампа, опасно. Если контрольная лампа состояния тормозной системы продолжает гореть, рекомендуем обратиться к авторизованному дилеру HYUNDAI для проверки системы.

Индикатор выбранной передачи (при наличии)

АКПП



Этот индикатор показывает положение рычага переключения автоматической коробки передач.

Индикатор передачи в МКПП



Этот индикатор указывает передачу, обеспечивающую наилучшую экономичность.

Например

▲↷ : Указывает на желательность повышения передачи до 3-й передачи (при текущей 1-й или 2-й передаче).

▼↷ : Указывает на желательность понижения передачи до 3-й передачи (при текущей 4-й или 5-й передаче).

Если система работает неправильно, индикатор не отображается.

Контрольная лампа включения передних противотуманных фар (при наличии)



Эта лампа загорается при включении передних противотуманных фар.

Индикатор задних противотуманных фар (при наличии)



Индикатор загорается при включении (ON) задних противотуманных фар. Задние противотуманные фары только со стороны водителя.

Контрольная лампа системы зарядки

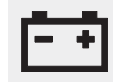

Эта контрольная лампа указывает на наличие неисправности либо генератора, либо системы зарядки аккумуляторной батареи.

Если она загорится во время движения автомобиля:

1. Переместите автомобиль в ближайшее безопасное место.
2. При выключенном двигателе проверьте натяжение ремня привода генератора и отсутствие его разрыва.
3. Если натяжение ремня в норме, неисправность присутствует где-то в системе зарядки аккумуляторной батареи. Рекомендуем обратиться к авторизованному дилеру HYUNDAI для проверки системы.

Контрольная лампа открытия крышки багажника



Эта контрольная лампа загорается, если дверь багажного отделения закрыта неплотно, при любом положении ключа в замке зажигания.

Контрольная лампа сигнализации о незакрытой двери



Эта контрольная лампа загорается, если дверь закрыта неплотно, при любом положении ключа в замке зажигания.

Индикатор работы иммобилайзера (при наличии)



Без системы электронного ключа

Эта лампа загорается, когда ключ с передатчиком системы иммобилайзера вставляется в замок зажигания и переводится в положение ON для запуска двигателя.

После этого можно запустить двигатель. После запуска двигателя эта лампа погаснет.

Если эта контрольная лампа мигает при включенном зажигании и неработающем двигателе, рекомендуем обратиться к авторизованному дилеру HYUNDAI для проверки системы.

С системой электронного ключа (при наличии)

Если в автомобиле, оснащенном электронным ключом, возникает одна из перечисленных ниже ситуаций, контрольная лампа иммобилайзера загорается, начинает мигать или гаснет.

- Когда электронный ключ находится в автомобиле, при переводе кнопки запуска/останова двигателя в положение ACC (Вспомогательное оборудование) или ON (Вкл.) контрольная лампа загорается и продолжает гореть до тех пор, пока не будет запущен двигатель. Если же электронного ключа в автомобиле нет, при нажатии кнопки запуска/останова двигателя контрольная лампа начнет мигать в течение нескольких минут, напоминая о том, что вы не сможете запустить двигатель.
- Если через 2 секунды после поворота ключа зажигания в положение ON контрольная лампа гаснет, это может свидетельствовать о неисправности системы. Рекомендуем обратиться к авторизованному дилеру HYUNDAI для проверки системы.

- В случае низкого уровня заряда аккумуляторной батареи при нажатии кнопки запуска/останова двигателя контрольная лампа начнет мигать, и вы не сможете запустить двигатель. При этом у вас по-прежнему сохранится возможность запуска двигателя путем вставки электронного ключа в держатель. При наличии неисправностей частей, связанных с системой электронного ключа, контрольная лампа мигает.

**Контрольная лампа
низкого уровня топлива**



Эта лампа указывает на то, что топливный бак автомобиля почти пуст. В такой ситуации необходимо как можно скорее заправить автомобиль топливом. Продолжение движения при горящей лампе, предупреждающей о низком уровне топлива в баке, или в случае, когда стрелка указателя уровня топлива находится ниже отметки “E”, может привести к пропуску момента зажигания в цилиндре двигателя и повреждению каталитического нейтрализатора.

**Индикатор низкого
уровня жидкости в бачке
омывателя ветрового
стекла**



Эта контрольная лампа указывает на то, что бачок омывателя ветрового стекла почти пуст. Долейте жидкость в бачок омывателя ветрового стекла как можно скорее.

**Контрольная лампа
неисправности
двигателя**

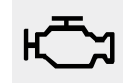

Эта контрольная лампа представляет собой часть системы управления двигателем, которая контролирует состояние различных элементов системы снижения токсичности выброса. Если эта лампа загорается во время движения автомобиля, это указывает на возможное наличие неисправности где-то в данной системе. Кроме того, эта лампа загорается после поворота ключа зажигания в положение ON, а затем гаснет через несколько секунд после запуска двигателя. Если она горит во время движения или не загорается при включении зажигания, рекомендуем обратиться к авторизованному дилеру HYUNDAI для проверки системы.

Ваш автомобиль останется на ходу, однако рекомендуем обратиться к авторизованному дилеру HYUNDAI для проверки системы.

ВНИМАНИЕ

Длительное вождение со светящимся индикатором неисправностей может привести к повреждению системы понижения токсичности выхлопа, что может повлиять на управляемость и/или экономию топлива.

ВНИМАНИЕ

Если светится индикатор неисправностей, возможно повреждение каталитического конвертера, что может привести к потере мощности двигателя.

Рекомендуем обратиться к авторизованному дилеру HYUNDAI для проверки системы.

Контрольная лампа электронной системы стабилизации курсовой устойчивости (ESP)



Эта контрольная лампа загорается при повороте ключа зажигания в положение ON и должна погаснуть в течение примерно 3 секунд. Когда система ESP включена, она контролирует условия движения автомобиля. Если условия в норме, контрольная лампа этой системы не горит. При выходе на скользкое дорожное покрытие или при уменьшении сцепления шин с дорогой система ESP начинает работать. При этом ее контрольная лампа начинает мигать, информируя о работе этой системы.

Рекомендуем обратиться к авторизованному дилеру HYUNDAI для проверки системы.

Контрольная лампа отключения системы ESP



Индикатор “ESP OFF” (ESP ВЫКЛ) подсвечивается при включении зажигания и отключается приблизительно через 3 секунды. Чтобы активировать режим “ESP OFF” (ESP ВЫКЛ), нажмите одноименную кнопку. При этом подсвечивается индикатор “ESP OFF” (ESP OFF), что свидетельствует об отключении системы ESP.

Если остановка автомобиля осуществляется с помощью стояночного тормоза, когда система ESP находится в дежурном режиме, и тормоз не срабатывает надлежащим образом, система ESP может прекратить работу, в результате чего индикатор “ESP OFF” (ESP ВЫКЛ) подсвечивается приблизительно на 5 минут.

ВНИМАНИЕ

Запрещается использовать стояночный тормоз для остановки автомобиля (за исключением аварийных ситуаций).

Контрольная лампа системы круиз-контроля (при наличии)

Контрольная лампа системы круиз-контроля

CRUISE

Эта контрольная лампа загорается при включении системы круиз-контроля. Контрольная лампа включения круиз-контроля на приборной панели загорается при нажатии кнопки выключателя системы круиз-контроля, расположенного на рулевом колесе. При повторном нажатии кнопки выключателя системы круиз-контроля контрольная лампа гаснет. Более подробная информация об использовании системы круиз-контроля приведена в пункте «Система круиз-контроля» в разделе 5.

Контрольная лампа SET системы круиз-контроля

SET

Эта лампа загорается при перемещении функционального включения переключателей системы круиз-контроля («SET-» или «RES+»). Контрольная лампа «SET» системы круиз-контроля на панели приборов загорается при нажатии переключателей «SET-» или «RES+» системы круиз-контроля. Эта лампа не загорается при нажатии переключателя «CANCEL» системы круиз-контроля или при выключении этой системы.

Зуммер напоминания о наличии ключа в замке зажигания (при наличии)

При отсутствии системы электронного ключа

Если открыть дверь водителя при наличии ключа в замке зажигания (в положении ACC или LOCK) начинает работать соответствующий зуммер. Это необходимо для предотвращения оставления ключей в закрытом автомобиле. Включается звуковой сигнал, который прекращается только при извлечении ключа зажигания, включении зажигания или закрывании двери водителя.

Для автомобилей с электронным ключом

Если дверь водителя открывается, когда электронный ключ находится в автомобиле, и кнопка ENGINE START/STOP (ЗАПУСК/ОСТАНОВ ДВИГАТЕЛЯ) находится в положении ACC (Вспомогательное оборудование), или когда электронный ключ находится в держателе, а кнопка ENGINE START/STOP находится в положении OFF (ВЫКЛ), раздается звуковой сигнал для напоминания о наличии ключа в автомобиле.

Сигнал продолжает звучать до тех пор, пока электронный ключ не будет извлечен из держателя, или пока не будет закрыта дверь водителя.

**Индикатор “KEY OUT”
(НЕТ КЛЮЧА)
(при наличии)**

**KEY
OUT**

Если переключатель зажигания находится в положении “ACC” или “ON” (ВКЛ), и одна из дверей открыта, система проверяет наличие электронного ключа. Если электронный ключ в автомобиле отсутствует, индикатор мигает, и, если все двери закрыты, раздается звуковой сигнал длительностью около 5 секунд. Индикатор отключается при движении автомобиля. Электронный ключ должен находиться в салоне автомобиля во время движения.

КОМБИНИРОВАННЫЙ УКАЗАТЕЛЬ

Для двигателя 2,0 л



Комбинированный указатель включает указатель положения педали акселератора, указатель давления турбонаддува (для двигателей 2,0 л), указатель крутящего момента двигателя (для двигателей 3,8 л) и указатель температуры охлаждающей жидкости.

Для двигателя 3,8 л



- | | |
|---|---|
| 1. Указатель положения педали акселератора. | 3. Указатель крутящего момента двигателя. |
| 2. Указатель давления турбонаддува. | 4. Указатель температуры охлаждающей жидкости |

ОВК042245/ОВК042246L



Указатель положения педали акселератора

Показывает степень отжатия педали акселератора.



Указатель давления турбонаддува (Для двигателя 2,0 л)

Показывает мгновенные значения изменения давления турбонаддува.



Указатель крутящего момента двигателя (Для двигателя 3,8 л)

Показывает мгновенные значения изменения момента при изменении частоты вращения.



ОВК042250

Указатель температуры охлаждающей жидкости

Показывает мгновенные значения изменения температуры масла двигателя.

СИСТЕМА ЗАДНЕЙ ПАРКОВКИ (ПРИ НАЛИЧИИ)

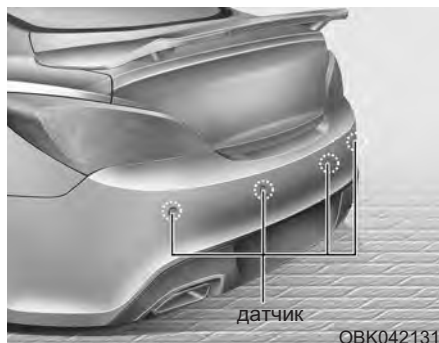

Система задней парковки помогает водителю во время движения задним ходом путем включения зуммера при обнаружении любого предмета на расстоянии 120 см (47 дюймов) от задней части автомобиля. Эта система является вспомогательной. Она не снимает с водителя необходимость проявлять повышенную осторожность и внимание. Радиус действия системы и набор предметов, которые могут быть ей обнаружены, ограничены. При движении задним ходом необходимо всегда проявлять максимальную внимательность так, как если бы автомобиль не был оборудован системой задней парковки.

⚠ ОСТОРОЖНО

Система задней парковки носит лишь вспомогательный характер. На работу системы задней парковки могут влиять различные факторы (включая внешние условия). Водитель обязан убедиться в отсутствии посторонних предметов позади автомобиля перед началом движения задним ходом.

Работа системы задней парковки

Условия работы

- Эта система включается при движении задним ходом при включенном зажигании. При движении автомобиля со скоростью более 10 км/час (6,2 мили/час) она может не включиться, как положено.
- Радиус действия работающей системы задней парковки составляет примерно 120 см (47 дюймов).
- При обнаружении более двух предметов одновременно первым будет опознан тот, который расположен ближе.

Типы предупреждающих звуковых сигналов

- При наличии предмета на расстоянии 120 - 61 см (47 - 24 дюйма) от заднего бампера: Прерывистый сигнал зуммера.
- При наличии предмета на расстоянии 60 - 31 см (23,6 - 12,2 дюймов) от заднего бампера: Увеличение частоты прерывистого сигнала зуммера.
- При наличии предмета на расстоянии менее 30 см (11,8 дюймов) от заднего бампера: Постоянный сигнал зуммера.

Нарушение нормального функционирования системы задней парковки

Система задней парковки может не работать правильно, если:

1. Наличие льда на датчике. (Система будет нормально работать после снятия льда.)
2. Наличие посторонних предметов на датчике, например снега или воды, или блокировка поверхности датчика. (Система будет нормально работать при удалении посторонних предметов или устранении блокировки датчика.)
3. Передвижение по дорогам с неровной поверхностью (дороги без покрытия, гравийные дороги, неровности, дороги с уклоном).
4. Наличие источников повышенного шума (звуковые сигналы автомобилей, громко работающие двигатели мотоциклов или пневматические тормоза грузовых автомобилей) в пределах радиуса действия датчика.
5. Сильный дождь или обильные брызги.
6. Работа беспроводных передатчиков или мобильных телефонов в пределах радиуса действия датчика.
7. Датчик покрыт снегом.
8. Во время буксировки прицепа.

Радиус действия системы может снижаться в следующих случаях:

1. Загрязнение поверхности датчика посторонними предметами, например снегом или водой. (Радиус действия вернется в норму при удалении загрязнения).
2. Температура окружающего воздуха крайне высокая или низкая.

Следующие предметы могут быть не опознаны датчиком:

1. Острые или тонкие предметы, например, тросы, цепи или небольшие столбики.
2. Предметы, которые обычно поглощают излучение датчика, например одежда, пористые материалы или снег.
3. Предметы размером менее 1 м (40 дюймов) в высоту и менее 14 см (6 дюймов) в диаметре.

Предосторожности при использовании системы задней парковки

- Система задней парковки может не выдавать звуковые сигналы последовательно, в зависимости от скорости и формы выявленных ей объектов.
- Возможно появление отказа в работе системы задней парковки в случае изменения высоты установки бампера автомобиля, или внесения изменений в расположение датчика, или в случае его повреждения. Любое оборудование или аксессуар, установленные не заводом-изготовителем, могут создавать помехи для работы датчика.
- Датчик может не распознать предметы, находящиеся на расстоянии менее 40 см (15 дюймов) от него, или может неточно определить расстояние до препятствия. Будьте осторожны.
- Если датчик замерз или покрыт снегом, грязью или водой, он может находиться в нерабочем состоянии до тех пор, пока загрязнение не будет удалено при помощи мягкой ткани.
- На давите на датчик, не царапайте его и не подвергайте его ударным воздействиям. Это может повредить датчик.

* К СВЕДЕНИЮ

Эта система может только выявлять наличие посторонних предметов в радиусе действия датчиков в месте их установки. Она не может определить присутствие объекта там, где датчики не установлены. Кроме того, предметы малого размера или небольшой толщины, например, столбы или объекты, находящиеся между датчиками, могут быть не выявлены системой.

Всегда осматривайте пространство позади автомобиля при движении задним ходом.

Обязательно информируйте других водителей, управляющих данным автомобилем, которые могут быть незнакомы с этой системой, о ее функциональных возможностях и ограничениях.

ОСТОРОЖНО

Проявляйте повышенную внимательность при вождении автомобиля в непосредственной близости от объектов, находящихся на дороге, в частности от пешеходов, особенно от детей. Учитывайте, что некоторые объекты могут не быть обнаружены датчиками в зависимости от условий, ограничивающих эффективность работы датчика, включая расстояние до них, их размер или материал, из которого они состоят. Всегда проверяйте визуально отсутствие каких-либо препятствий перед началом движения автомобиля в любом направлении.

Самодиагностика

Если при включении передачи заднего хода не слышен предупреждающий звуковой сигнал или если он звучит прерывисто, это может означать наличие неисправности системы задней парковки. В этом случае рекомендуем обратиться к авторизованному дилеру HYUNDAI для проверки системы.

ОСТОРОЖНО

Гарантия на новый автомобиль не покрывает никакие дорожно-транспортные происшествия или повреждения, полученные автомобилем или людьми, в нем находящимися, возникшие в результате отказа системы задней парковки. Всегда необходимо проявлять осторожность и заботиться о безопасности при вождении автомобиля.

СИСТЕМА ПОМОЩИ ПРИ ПАРКОВКЕ (ПРИ НАЛИЧИИ)

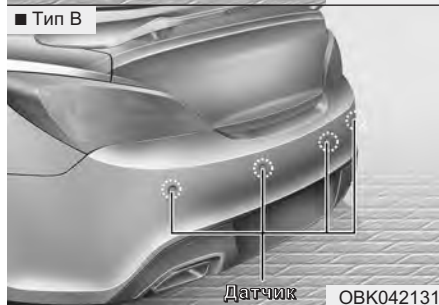
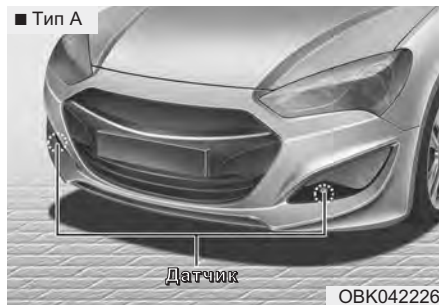

Система помощи при парковке подает звуковые сигналы при обнаружении какого-либо объекта на расстоянии до 120 см спереди и сзади автомобиля. Эта система является вспомогательной. Она не может заменить внимания и аккуратности водителя, и не предназначена для этого.

Диапазон обнаружения объектов и тип объектов являются ограниченными.

При любом маневрировании необходимо следить за обстановкой спереди и сзади не меньше, чем в автомобиле, не оборудованном системой помощи при парковке.

Парковочная система имеет два 2 датчика на переднем бампере. Эти 2 датчика контролируют зоны справа и слева. Это означает, что передние датчики парковочной системы не контролируют центральную зону перед бампером.

⚠ ОСТОРОЖНО

Система помощи при парковке может рассматриваться только в качестве вспомогательной функции. Водитель обязан следить за обстановкой спереди и сзади автомобиля. Функциональность системы помощи при парковке может зависеть от множества факторов и окружающих условий, поэтому ответственность всегда несет водитель.

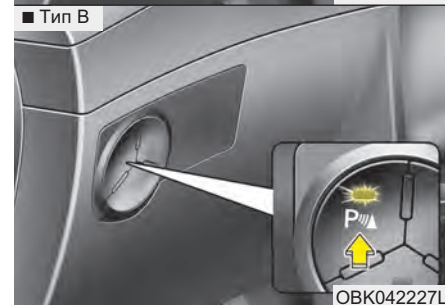
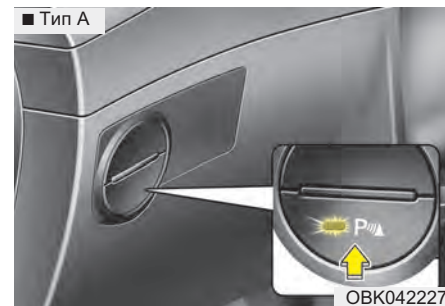

Работа системы помощи при парковке

Необходимые условия для работы системы



- Система активирована, если кнопка ее включения нажата при ключе зажигания в положении "ON".

- При переключении передачи в положение R (задний ход) кнопка системы помощи при парковке включается автоматически, активируя при этом систему. Система автоматически выключается после переключения на другую передачу и достижения скорости выше 10 км/ч (6,2 мили/ч).
- Расстояние дальности действия при движении задним ходом со скоростью меньше 10 км/ч (6,2 мили/ч) составляет приблизительно 120 см (47 дюймов).
- Расстояние дальности действия при движении передним ходом со скоростью меньше 10 км/ч (6,2 мили/ч) составляет приблизительно 60 см (24 дюйма).
- При одновременном обнаружении более двух объектов первым распознается ближайший объект.

*** К СВЕДЕНИЮ**

Включенная система может не обнаруживать объекты на расстоянии менее 25 см (9,8 дюйма).

Типы предупреждающих звуковых сигналов и индикаторов

-  : с предупредительным звуковым сигналом
-  : без предупредительного звукового сигнала

Расстояние от объекта		Предупреждающий индикатор		Предупредительный звуковой сигнал
		При движении передним ходом	При движении задним ходом	
120cm~61cm	Переднее	-	-	-
	Заднее	-		Время от времени включается зуммер
60cm~31cm	Переднее			-
	Заднее	-		Часто включается зуммер
30cm	Переднее			Непрерывно звучит зуммер
	Заднее	-		Непрерывно звучит зуммер

*** К СВЕДЕНИЮ**

- Индикатор и звуковой сигнал могут отличаться от указанного на рисунке в зависимости от типа объектов и состояния датчиков.
- Не промывайте датчик автомобиля водой под высоким давлением.

⚠ ВНИМАНИЕ

- *Данная система может регистрировать объекты только в пределах диапазона действия датчиков.*

Она не может регистрировать объекты в других областях, где не установлены датчики. Кроме того, датчики могут не регистрировать небольшие или тонкие объекты, такие как столбики, или объекты, расположенные между датчиками.

Прежде чем двигаться задним ходом, всегда визуально проверяйте предметы позади автомобиля.

- *Информируйте всех потенциальных водителей автомобиля, которые могут недостаточно знать особенности системы, о ее возможностях и ограничениях.*

Условия нарушения работоспособности системы помощи при парковке

Условия неправильного функционирования системы помощи при парковке:

1. Обледенение датчика (после оттаивания датчика работоспособность системы восстанавливается).
2. Закрытие датчика посторонним материалом (например, снегом или водой) или блокировка крышки датчика (после очистки датчика работоспособность системы восстанавливается).
3. Попадание на датчик постороннего материала (например, снега или воды) (после очистки датчика диапазон обнаружения объектов восстанавливается).
4. Кнопка системы помощи при парковке находится в выключенном положении.

Условия отказа системы помощи при парковке:

1. Движение по неровным поверхностям, таким как грунтовые дороги, щебень, ухабы или уклоны.
2. Наличие поблизости источников сильного звука, таких как автомобильные сирены, громкие мотоциклетные двигатели, срабатывание пневматических тормозов грузовиков, создающих помехи для датчиков системы.
3. Сильный дождь или водяные брызги.
4. Наличие поблизости радиопередатчиков или мобильных телефонов.
5. Покрытие датчиков снегом.

Условия, при которых возможно уменьшение диапазона обнаружения объектов:

1. Слишком высокая или слишком низкая температура окружающей среды.
2. Необнаруживаемые объекты диаметром менее 14 см и длиной менее 1 м.

Объекты, которые могут не распознаваться датчиками:

1. Острые или тонкие объекты, такие как тросы, цепи или небольшие стойки.
2. Объекты, поглощающие излучение датчика, такие как одежда, губчатые материалы или снег.

* К СВЕДЕНИЮ

1. В зависимости от скорости и формы обнаруженных объектов, предупреждающий звуковой сигнал может быть нерегулярным.
2. Изменение высоты бампера или положения датчика может привести к отказу системы помощи при парковке. На характеристики датчиков может также повлиять самостоятельная установка какого-либо дополнительного оборудования или аксессуаров.
3. Система может не обнаружить объекты, находящиеся на расстоянии менее 30 см от датчика, или неправильно определить расстояние до них. Будьте осторожны.

4. Покрытие датчика снегом или водой, а также обледенение могут привести к его отказу. Для восстановления работоспособности следует протереть датчик мягкой тканью.
5. Запрещается толкать, скрести или ударять датчик какими-либо твердыми предметами, способными повредить его поверхность. Эти действия могут вывести датчик из строя.

* К СВЕДЕНИЮ

Данная система способна обнаруживать только те объекты, которые находятся в зоне действия датчиков, и не может обнаруживать объекты там, где датчиков нет. Кроме того, могут быть пропущены небольшие или тонкие объекты, расположенные между датчиками. Перед началом маневра всегда проверяйте обстановку перед автомобилем и сзади его визуальным образом. Информировать всех потенциальных водителей автомобиля, которые могут недостаточно знать особенности системы, о ее возможностях и ограничениях.

ОСТОРОЖНО

Будьте очень бдительны, когда маневр выполняется вблизи каких-либо объектов, например, пешеходов. Максимальное внимание требуется, если поблизости находятся дети. Имейте в виду, что некоторые типы объектов могут не обнаруживаться датчиками. Это связано с особенностями материала или размеров объекта, а также с расстоянием до него. Все перечисленные факторы способны ограничить эффективность датчиков. Чтобы убедиться в отсутствии препятствий, перед началом маневра в любом направлении всегда проверяйте обстановку перед автомобилем и сзади его визуальным образом.

Самодиагностика

Если при установке рычага переключения передач в положение R (задний ход) произойдет одно из указанных ниже событий, возможно, система помощи при парковке задним ходом неисправна.

- Нет звукового предупредительного сигнала или он имеет непостоянный характер.



- Отображается (при наличии)

(мигает)

В этом случае рекомендуем обратиться к авторизованному дилеру HYUNDAI для проверки системы.

ОСТОРОЖНО

Гарантия на новый автомобиль не распространяется на происшествия, повлекшие за собой повреждение автомобиля или травмирование людей, если они связаны с использованием системы помощи при парковке. Будьте всегда внимательны и управляйте автомобилем безопасным образом.

СВЕТОВАЯ АВАРИЙНАЯ СИГНАЛИЗАЦИЯ

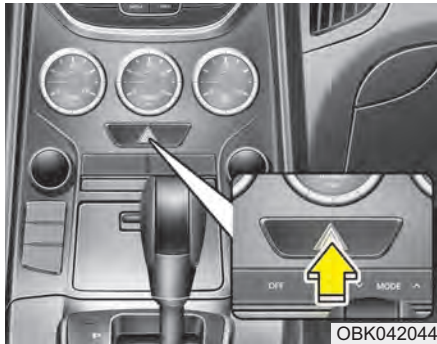

Система световой аварийной сигнализации должна использоваться всегда при остановке автомобиля в небезопасном месте. Во время аварийной остановки следует сместиться с проезжей части как можно дальше.

Включение световой аварийной сигнализации производится нажатием на соответствующую кнопку. В результате начинают мигать все указатели поворота. Система аварийной сигнализации работает, даже если в замке зажигания нет ключа.

Для выключения аварийной сигнализации надо еще раз нажать на соответствующую кнопку.

ОСВЕТИТЕЛЬНЫЕ ПРИБОРЫ

Функция экономии заряда аккумулятора

- Эта функция предназначена для предотвращения разряда аккумулятора.
Система автоматически выключает габаритные огни, когда водитель вынимает ключ из замка зажигания (или выключает двигатель) и открывает дверь со своей стороны.
- Благодаря этой функции габаритные огни автоматически выключаются, если водитель ставит автомобиль на стоянку на обочине ночью. Если после извлечения ключа из замка зажигания (или выключения двигателя) вам требуется оставить осветительные приборы во включенном состоянии, сделайте следующее:
 - 1) Откройте дверь со стороны водителя.
 - 2) Выключите и повторно включите габаритные огни при помощи переключателя, расположенного на рулевой колонке.

Функция освещения фарми пути в дом после оставления автомобиля (при наличии)

Если повернуть ключ зажигания в положение ACC или OFF при включенных фарах, последние (и/или задние фонари) продолжают гореть в течение примерно 20 минут. Однако после открывания и закрывания двери водителя фары выключатся через 30 секунд.

Фары можно выключить двойным нажатием кнопки блокировки на брелоке (или смарт-ключе) или поворотом переключателя освещения в положение OFF или Auto.

Тем не менее, если повернуть переключатель освещения в положение Auto в темное время суток, фары не погаснут.



ВНИМАНИЕ

В случае выхода водителя через другую дверь (кроме двери водителя), не сработает функция экономии АКБ, и система освещения фарми пути в дом не выключится автоматически. Поэтому такое действие может привести к разряду АКБ. Покидая автомобиль таким образом, обязательно выключите фары вручную.

Функция огней приветствия (при наличии)

Если выключатель фар находится в положении ON или AUTO, а все двери закрыты и заблокированы, при нажатии кнопки разблокирования на брелоке (или смарт-ключе) фары загораются примерно на 15 с.

Если в этот период на брелоке (или смарт-ключе) нажать кнопку разблокировки (повторно) или блокировки дверей, фары погаснут немедленно.



Управление осветительными приборами

Переключатель управления осветительными приборами имеет два положения - "Фары" и "Габаритные огни".

Для управления осветительными приборами поверните ручку на торце рычажка управления в одно из следующих положений:

- (1) Положение O/OFF
- (2) Габаритные огни
- (3) Фары
- (4) Автоматическое включение осветительных приборов (при наличии)

■ Тип А



OBK049046N

■ Тип В



OAM049041

Габаритные огни (☞☞☞)

Когда переключатель управления осветительными приборами находится в положении габаритные огни (1-м положении), горят лампы освещения номерного знака и подсветка приборной панели, а также включается контрольная лампа задних фонарей (при наличии).

■ Тип А



OBK049047N

■ Тип В



OAM049042

Фары (☞☞)

Когда переключатель управления осветительными приборами находится в положении фар (2-м положении), горят фары, габаритные огни, лампы освещения номерного знака и подсветка панели приборов.

* К СВЕДЕНИЮ

Свет фар включается только при ключе зажигания в положении ON.

* Изменение направления движения (Для Европы)

Пучок ближнего света фар распределяется асимметрично. Если Вы направляетесь в страну с противоположным направлением движения, эта асимметричная деталь будет ослеплять водителей встречных автомобилей. Эти фары сконструированы таким образом, чтобы не ослеплять водителей встречных автомобилей. Поэтому вам не требуется менять фары в стране с противоположным направлением движения.

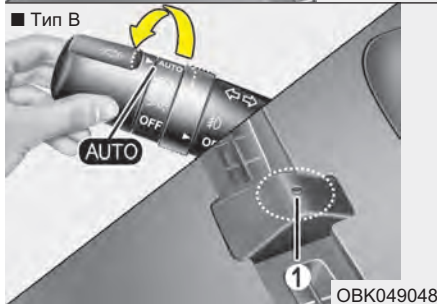
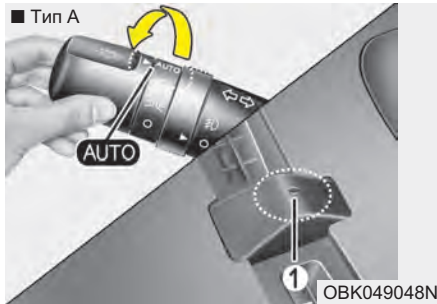

Автоматическое включение осветительных приборов (при наличии)

Когда переключатель управления световыми приборами находится в данном положении, включение и выключение фар и габаритных огней будет производиться автоматически в зависимости от уровня освещенности снаружи автомобиля.

⚠ ВНИМАНИЕ

- *Никогда не размещайте никакие предметы на датчике (1), расположенном на приборной панели; это обеспечит лучшую работу системы автоматического управления осветительными приборами.*
- *Не очищайте датчик при помощи средства для мойки окон, оно может оставить тонкую пленку, которая может повлиять на работу датчика.*
- *Если транспортное средство имеет тонированные окна или другой тип покрытия ветрового стекла, нормальная работа системы автоматического включения световых приборов может быть нарушена.*

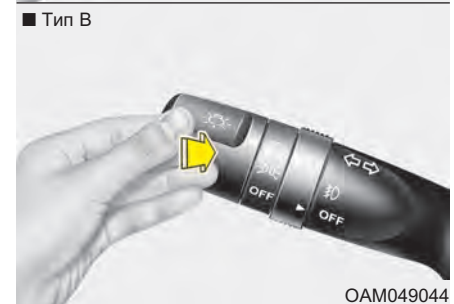
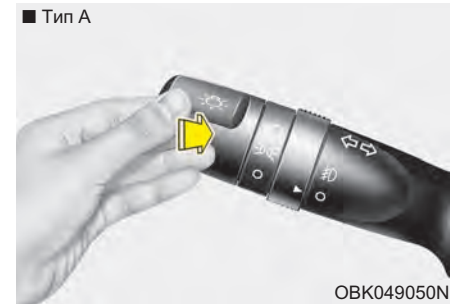

Включение дальнего света

Для включения дальнего света переместите рычаг от себя. Потяните его назад для включения ближнего света. При включении дальнего света загорится соответствующая контрольная лампа.

Для предотвращения разряда аккумуляторной батареи не оставляйте осветительные приборы включенными на длительное время при неработающем двигателе.

⚠ ОСТОРОЖНО

Не используйте дальний свет фар во время движения в потоке машин. Использование дальнего света фар может помешать другим водителям следить за дорогой.

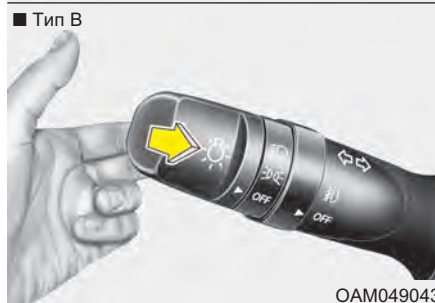

Для мигания дальним светом фар потяните рычаг на себя. При отпускании рычаг вернется в нормальное положение (ближний свет). Для использования этой функции включение переключателя управления осветительными приборами не требуется.

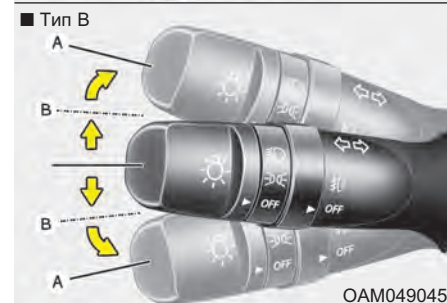
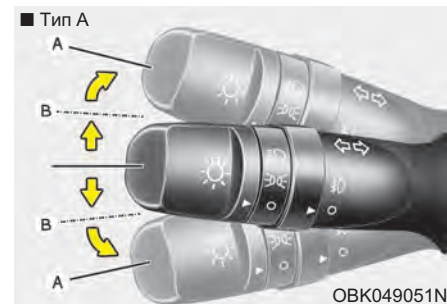

Указатели поворота и сигнализация перестроения

Переключатель зажигания должен быть включен для работы указателей поворота. Чтобы включить указатели поворота, переместите рычаг вверх или вниз (А).

Индикаторы в виде зеленых стрелок на приборной панели показывают, какой указатель поворота включен. Они выключатся автоматически по завершении поворота. Если индикатор продолжает мигать после поворота, вручную установите рычаг в положение «О».

Для предупреждения о перестроении слегка сместите рычаг включения указателей поворота и удерживайте его в этом положении (В). При отпуске рычага он вернется в положение выключения.

Если контрольная лампа горит постоянно или мигает с ненормальной частотой, это означает, что одна из ламп указателей поворота, возможно, перегорела и требует замены.

* К СВЕДЕНИЮ

Если контрольная лампа мигает со слишком высокой или низкой частотой, это означает, что лампа указателя, возможно, перегорела, или в электрической цепи имеется плохой контакт.



Передние противотуманные фары

Противотуманные фары используются для улучшения видимости и предотвращения дорожно-транспортных происшествий в условиях плохой видимости, возникших из-за тумана, дождя или снега и т.д.

Противотуманные фары включаются при перемещении соответствующего переключателя (1) во положение включения после включения габаритных огней.

Для выключения противотуманных фар переместите переключатель в положение выключения.

⚠ ВНИМАНИЕ

Во время работы противотуманные фары потребляют большое количество электроэнергии. Используйте их только в условиях плохой видимости во избежание возможного разряда аккумуляторной батареи и плохой работы генератора.

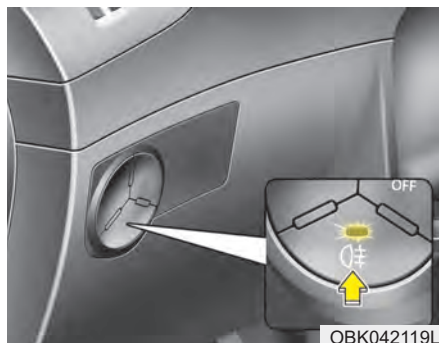

Задний противотуманный фонарь (при наличии)

Для включения задних противотуманных фонарей переместите переключатель управления осветительными приборами в положение включения фар и нажмите кнопку включения задних противотуманных фонарей (в кнопке загорится лампочка).

Задние противотуманные фонари включаются при нажатии соответствующей кнопки после включения передних противотуманных фар и при нахождении переключателя управления осветительными приборами в положении, соответствующем включению габаритных огней. (при наличии)

Для выключения задних противотуманных фонарей нажмите еще раз соответствующую кнопку или переведите переключатель управления осветительными приборами в положение выключения.

* К СВЕДЕНИЮ

Чтобы активировать переключатель задних противотуманных фонарей, переключатель зажигания должен находиться в положении «ON» (ВКЛ).

* К СВЕДЕНИЮ

Задние противотуманные фары только со стороны водителя

Дневные ходовые огни (при наличии)

Дневные ходовые огни (DRL) делают транспортное средство более заметным днем для других участников движения. Дневные ходовые огни полезны в разных условиях, особенно во время восхода и перед закатом солнца.

Система DRL деактивируется в следующих случаях:

1. Включены габаритные фонари.
2. Двигатель не работает.

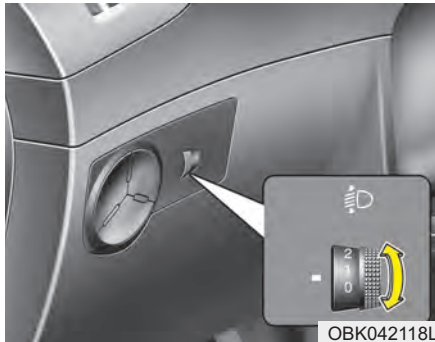

Устройство регулировки угла наклона фар (при наличии)

Ручное

Для регулировки угла наклона фар в соответствии с количеством пассажиров и весом груза в багажнике следует повернуть ручку регулятора угла наклона фар.

Чем больше номер, указанный на шкале регулятора, тем ниже направлен свет фар. Следует всегда поддерживать угол установки фар в соответствии с загрузкой автомобиля для предотвращения ослепления других участников движения.

Ниже приведены примеры правильной установки регулятора. Для случаев загрузки автомобиля, которые не приведены ниже, регулятор должен быть установлен в положении, которое ближе всего соответствует типу загрузки, указанному в перечне.

Загрузка автомобиля	Положение регулятора
Только водитель	0
Водитель + пассажир на переднем сидении	0
Все пассажиры	1
Все пассажиры + максимально допустимый вес	2
Водитель + максимально допустимый вес	3

Автоматическое

Автоматически регулирует угол наклона фар в зависимости от количества пассажиров и загруженности багажного отсека. Обеспечивает надлежащий режим работы фар при различных условиях.

⚠ ОСТОРОЖНО

Если данная система не действует надлежащим образом, даже если задняя часть автомобиля проседает под весом пассажиров, или если фары направлены чрезмерно высоко или низко, рекомендуем обратиться к авторизованному дилеру HYUNDAI для проверки системы. Не пытайтесь самостоятельно проверить или заменить проводку, поскольку это может привести к неисправности автомобиля.

СТЕКЛООЧИСТИТЕЛИ И СТЕКЛООМЫВАТЕЛИ

Стеклоочиститель и омыватель лобового стекла

■ Тип А

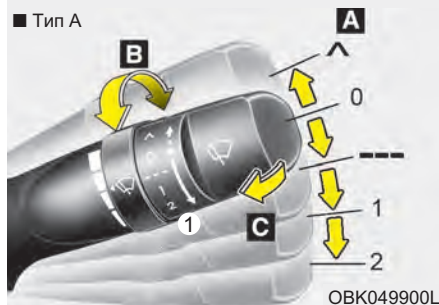

■ Тип В

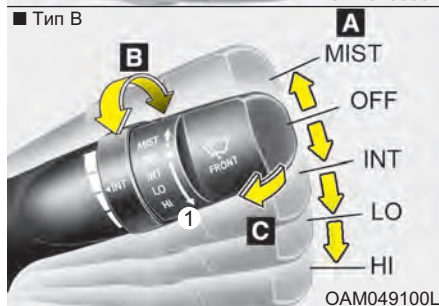

А : Управление скоростью работы стеклоочистителя

- ^ (MIST)- Один проход
- O (OFF) - Выключен
- --- (INT) - Периодическое срабатывание очистителя
- 1 (LO) - Низкая скорость работы стеклоочистителя
- 2 (HI) - Высокая скорость работы стеклоочистителя

В: Регулировка интервалов прерывистого режима работы стеклоочистителя

С: Омывание стекла с кратковременной очисткой

Стеклоочистители

Стеклоочистители работают при включенном зажигании следующим образом.

^ (MIST): Для одного прохода стеклоочистителей по стеклу переместите рычаг вверх и отпустите его при нахождении рычага в положении 0 (OFF). Стеклоочистители будут работать в постоянном режиме, если переместить рычаг вверх и удерживать его в этом положении.

0 (OFF): Стеклоочистители не работают.

--- (INT): Стеклоочистители работают в прерывистом режиме с постоянной частотой. Используйте этот режим при морозящем дожде или в тумане. Для изменения частоты работы стеклоочистителей поверните ручку (1).

- 1 (LO): Нормальная скорость перемещения стеклоочистителей
 2 (HI): Высокая скорость перемещения стеклоочистителей

* К СВЕДЕНИЮ

При наличии толстого слоя снега или льда на ветровом стекле перед использованием стеклоочистителей для обеспечения их работы в нормальном режиме включите обогреватель примерно на 10 минут или до тех пор, пока снег и/или лед не будут удалены.

ВНИМАНИЕ

При запуске автомобиля в зимнее время установите переключатель управления работой стеклоочистителей в положение О. В противном случае стеклоочистители могут начать работать, и лед может повредить их щетки. Всегда полностью удаляйте снег и лед и включайте обогреватель перед началом работы стеклоочистителей.

Стеклоомыватель ветрового стекла

При нахождении рычага в положении О легко потяните его на себя для подачи жидкости на ветровое стекло и включения стеклоочистителей на 1 - 3 цикла работы. Используйте эту функцию при загрязнении ветрового стекла.

Работа стеклоомывателя и стеклоочистителей будет продолжаться до тех пор, пока не будет отпущен рычаг.

Если стеклоомыватель не работает, проверьте уровень жидкости в его бачке. Если жидкости недостаточно, необходимо долить в бачок подходящую жидкость для стеклоомывателя ветрового стекла, не обладающую абразивными свойствами.

Горловина бачка стеклоомывателя находится в передней части отсека двигателя со стороны пассажира.

ВНИМАНИЕ

Для предотвращения возможного повреждения насоса стеклоомывателя ветрового стекла не включайте стеклоомыватель при отсутствии жидкости в его бачке.

ОСТОРОЖНО

Не пользуйтесь стеклоомывателем ветрового стекла при минусовой температуре без предварительного нагрева ветрового стекла при помощи обогревателя; водный раствор может замерзнуть при контакте с ветровым стеклом и ограничить обзор.

ВНИМАНИЕ

- Для предотвращения повреждения стеклоочистителей или ветрового стекла не включайте стеклоочистители, если ветровое стекло сухое.
- Для предотвращения повреждения щеток стеклоочистителей не допускайте их контакта с бензином, керосином, растворителем для краски или другими растворителями, и не используйте эти жидкости в непосредственной близости от щеток.
- Для предотвращения повреждения рычагов стеклоочистителей и других элементов не пытайтесь перемещать стеклоочистители вручную.



Омыватель передних фар (при наличии)

Если имеется омыватель фар, он включается одновременно с омывателем ветрового стекла. Он будет работать когда переключатель света фар находится в первом или втором положении, а замок зажигания или кнопка пуска/остановки двигателя в положении ON.

Жидкость для стеклоомывателя будет распыляться на фары.

* К СВЕДЕНИЮ

Периодически проверяйте омыватели передних фар, чтобы убедиться, что жидкость правильно разбрызгивается на стекла фар.

ОСВЕЩЕНИЕ САЛОНА

ВНИМАНИЕ

Не используйте освещение салона в течение длительного времени при неработающем двигателе.

Это может привести к разряду аккумуляторной батареи.

ОСТОРОЖНО

Не используйте свет освещения салона во время вождения в темное время суток. Освещение в салоне может помешать обзору, это может привести к созданию аварийной ситуации.

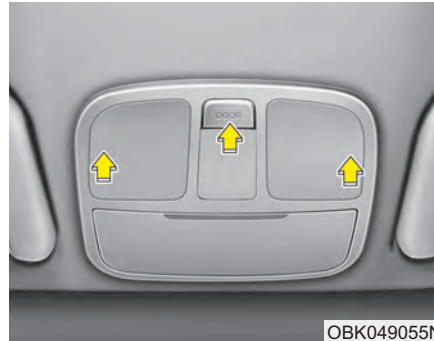

Индивидуальная лампа

Включение и выключение лампы производится нажатием переключателя. Эта лампа обеспечивает водителю и пассажиру направленный пучок света, которым можно удобно воспользоваться для освещения карты или для других целей.

- DOOR: Освещение включается, когда открыта любая дверь (в том числе задняя откидная), вне зависимости от положения переключателя зажигания. При отпирании дверей с помощью передатчика (или электронного ключа) освещение включается приблизительно на 30 секунд или до открытия и закрытия любой двери. При закрывании двери освещение постепенно отключается в течение 30 секунд. Впрочем, при включении зажигания или запираии всех дверей освещение отключается незамедлительно. Если дверь открыта, когда переключатель зажигания установлен в положение «ACC» или «LOCK», освещение продолжает работать около 20 минут. Впрочем, если дверь открыта при переключателе зажигания в положении «ON» (ВКЛ), освещение продолжает работать неограниченно.

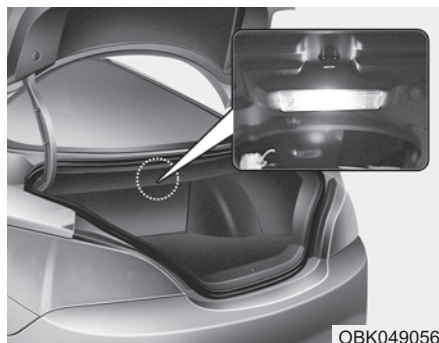

Лампа освещения багажника

Лампа освещения багажника загорается при открытом багажнике.

ВНИМАНИЕ

Лампа освещения багажного отсека работает, когда крышка отсека открыта. Чтобы избежать чрезмерного энергопотребления, надежно закрывайте крышку багажного отсека.

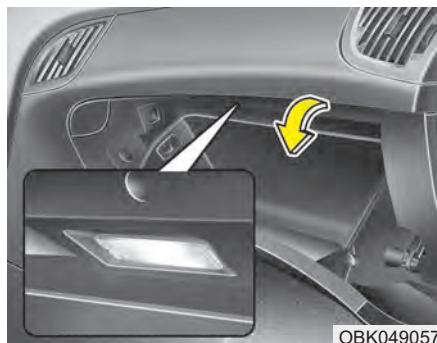

Лампа освещения перчаточного ящика

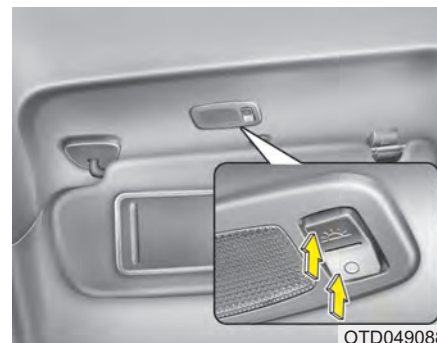

Лампа освещения перчаточного ящика загорается при его открывании.

Для ее работы должны быть включены габаритные огни или фары.



Лампа подсветки зеркала (при наличии)

Потяните противосолнечный щиток вниз. При этом можно включать и выключать лампу аксессуарного зеркала так же, как с помощью кнопки.

-  : Чтобы включить лампу.
-  : Чтобы выключить лампу.

ВНИМАНИЕ

Чтобы избежать чрезмерного энергопотребления, отключайте лампу с помощью кнопки "О", когда освещение не требуется.

ОБОГРЕВАТЕЛЬ

ВНИМАНИЕ

Для предотвращения повреждения элементов проводки, закрепленных на внутренней части заднего стекла, категорически не допускается использовать инструменты с острыми кромками или средства очистки стекол с абразивными свойствами для очистки стекла.

* К СВЕДЕНИЮ

При необходимости устранения инея и запотевания с ветрового стекла обратитесь к пункту “Устранение инея и запотевания с ветрового стекла” в данном разделе.



Обогреватель заднего стекла

При работающем двигателе обогреватель нагревает заднее окно для удаления запотевания, инея или тонкого слоя льда.

Для включения обогревателя заднего стекла нажмите соответствующую кнопку, расположенную на центральной панели переключателей. При включении обогревателя в этой кнопке загорится контрольная лампа.

При наличии толстого слоя снега на заднем стекле удалите его щеткой перед включением обогревателя.

Обогреватель заднего окна автоматически отключается после приблизительно 20 минут работы или при переводе ключа зажигания в положение “OFF” (Выкл.). Для выключения обогревателя нажмите на кнопку его включения еще раз.

Обогреватель наружных зеркал заднего вида (при наличии)

Если ваш автомобиль оснащен обогревателями наружных зеркал заднего вида, они будут работать одновременно с включением обогревателя заднего стекла.

Противообледенитель лобового стекла (при наличии)

При наличии в автомобиле противообледенителя лобового стекла он будет работать одновременно с включением обогревателя заднего стекла.

СИСТЕМА УПРАВЛЕНИЯ МИКРОКЛИМАТОМ С РУЧНЫМ УПРАВЛЕНИЕМ (ПРИ НАЛИЧИИ)

■ Тип А

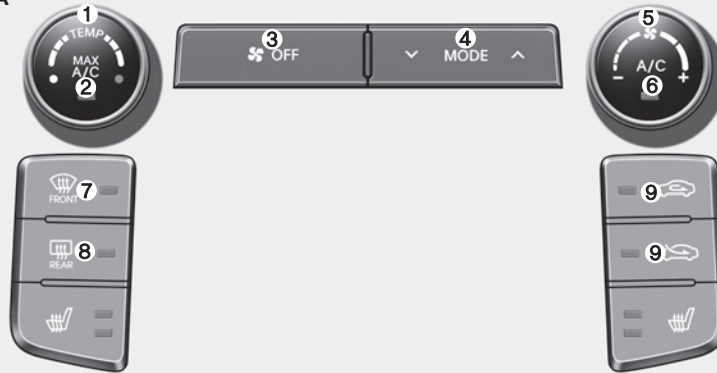

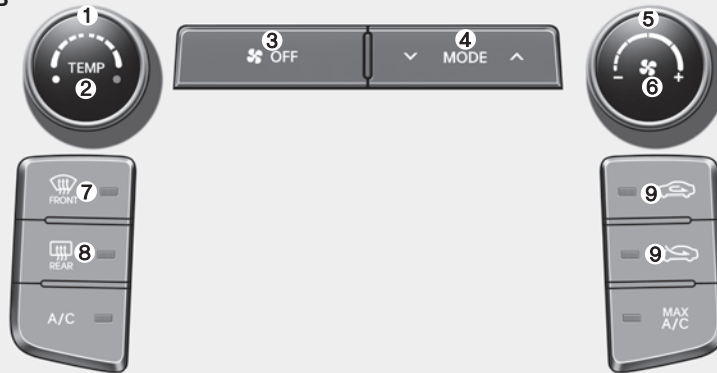

■ Тип В



1. Ручка управления температурным режимом
2. Кнопка макс. мощности кондиционера
3. Кнопка выключения
4. Ручка выбора режима работы
5. Ручка настройки скорости вращения вентилятора
6. Кнопка включения кондиционера (при наличии)
7. Кнопка включения обогревателя ветрового стекла
8. Кнопка включения обогревателя заднего стекла
9. Переключатель режимов подачи воздуха

OBK042099/OBK042260L

Обогрев и кондиционирование воздуха

1. Запустите двигатель.
2. Установите ручку выбора режима работы по своему усмотрению.
Для повышения эффективности обогрева и охлаждения:
 - Обогрев: 
 - Охлаждение: 
3. Установите ручку управления температурой воздуха по своему усмотрению.
4. Установите переключатель режимов подачи в положение подачи внешнего (свежего) воздуха.
5. Настройте скорость вращения вентилятора по своему усмотрению.
6. При необходимости включите кондиционер (при наличии).

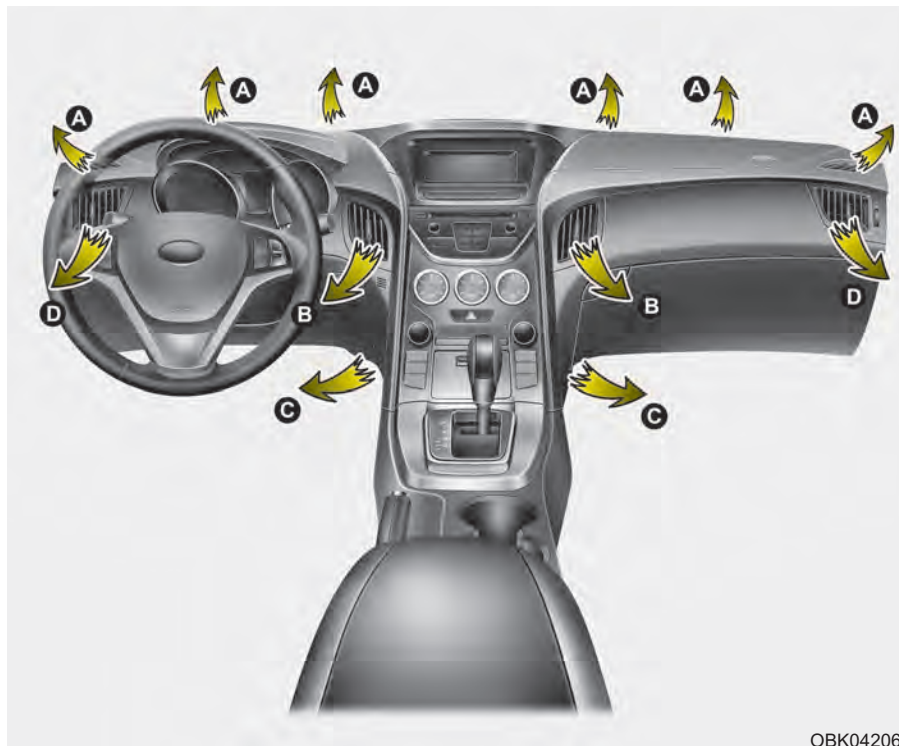

ОВК042064

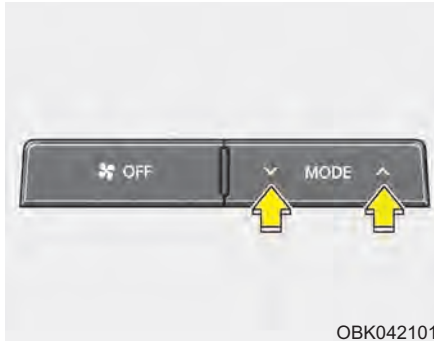

ОВК042101

Выбор режима работы

Кнопка выбора режима работы осуществляет управление направлением подачи воздуха через систему вентиляции.

Подача воздуха осуществляется через следующие отверстия:

- Нажмите кнопку ^



- Нажмите кнопку v



Подача воздуха через вентиляционные отверстия передней панели - сопла (B, D)

Поток воздуха направляется на верхнюю часть тела и в лицо человека. Кроме того, возможна настройка положения каждого вентиляционного отверстия для направления потока подаваемого через него воздуха.



Подача воздуха через вентиляционные отверстия передней панели и в нижнюю часть салона - сопла (B, D, C)

Поток воздуха направляется в лицо человека и в нижнюю часть салона.



Подача воздуха в нижнюю часть салона - сопла (C, A, D)

Основная часть воздуха направляется в нижнюю часть салона, а незначительное его количество подается на ветровое стекло и к боковым соплам для предотвращения обмерзания остекления.



Подача воздуха в нижнюю часть салона и на ветровое стекло - сопла (A, C, D)

Основная часть воздуха направляется в нижнюю часть салона и на ветровое стекло, а незначительное его количество подается к боковым соплам для предотвращения обмерзания остекления.



Подача воздуха на ветровое стекло - сопла (A, D)

Основная часть воздуха направляется на ветровое стекло, а незначительное его количество подается к боковым соплам для предотвращения обмерзания остекления.

■ Тип А



ОВК042102

■ Тип В



ОВК042268L

Режим MAX A/C - сопла (B, D)

Кнопка включения режима макс. мощности кондиционера используется для более быстрого охлаждения салона автомобиля.

Поток воздуха направляется на верхнюю часть тела и в лицо человека. В этом режиме включение кондиционера и выбор рециркуляции воздуха внутри салона происходит автоматически.

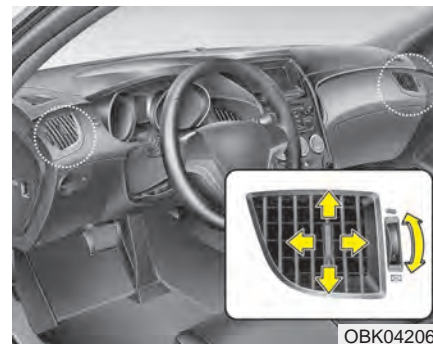

ОВК042066

Вентиляционные отверстия в панели приборов

Выпускные вентиляционные отверстия можно открывать и закрывать по отдельности с помощью дискового переключателя. Чтобы закрыть вентиляционное отверстие, поверните переключатель вниз до упора. Чтобы открыть вентиляционное отверстие, поверните переключатель вверх в требуемое положение.

Кроме того, можно изменять направление воздушного потока из данных отверстий с помощью соответствующего рычага, как показано на рисунке.

■ Тип А

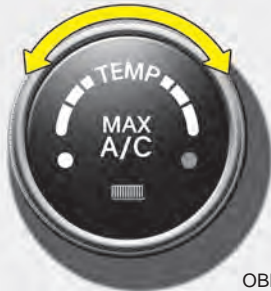

ОВК042103

■ Тип В



ОВК042263L

Управление температурным режимом

Ручка управления температурным режимом позволяет настраивать температуру воздуха, подаваемого через систему вентиляции.

Для изменения температуры воздуха в пассажирском салоне поверните эту ручку вправо для повышения температуры и влево для ее понижения.

Изменение шкалы измерения температур

Для выбора шкалы измерения температуры (Цельсия или Фаренгейта) необходимо совершить следующие действия:

Удерживая в нажатом положении кнопку OFF (ВЫКЛ.), нажмите на кнопку AUTO и держите ее в таком положении в течение не менее 4 секунд.

Произойдет переключение дисплея со шкалы Цельсия на шкалу Фаренгейта или со шкалы Фаренгейта на шкалу Цельсия.

В случае разрядки или отключения аккумуляторной батареи дисплей установки температуры воздуха переключится на шкалу Цельсия.

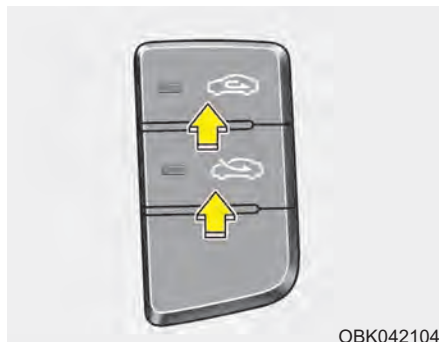

Переключатель режимов подачи воздуха

Этот орган управления используется для выбора одного из двух режимов подачи воздуха: подача внешнего (свежего) воздуха или рециркуляция. Для изменения режима подачи воздуха нажмите кнопку управления.

Рециркуляция



При работе в режиме рециркуляции на кнопке управления горит контрольная лампа.

При нахождении переключателя в положении рециркуляции в систему отопления и вентиляции поступает воздух из салона; там он нагревается или охлаждается в зависимости от выбранного режима работы системы.

Подача внешнего (свежего) воздуха



Индикатор на кнопке горит при выборе подачи наружного (свежего) воздуха.

При нахождении переключателя в этом положении в систему отопления и вентиляции поступает наружный воздух; там он нагревается или охлаждается в зависимости от выбранного режима работы системы.

* К СВЕДЕНИЮ

Следует заметить, что длительная работа нагревателя в положении рециркуляции воздуха (без кондиционирования воздуха) может привести к запотеванию изнутри ветрового стекла и боковых окон, а воздух в салоне станет спертым. Кроме того, при продолжительной работе системы кондиционирования в режиме рециркуляции уровень влажности воздуха в пассажирском салоне существенно снижается.

⚠ ОСТОРОЖНО

- Продолжительная работа системы управления микроклиматом в режиме рециркуляции может привести к повышению влажности воздуха в салоне, что может вызвать запотевание остекления и ухудшение обзора.
- Нельзя спать в автомобиле при включенной системе кондиционирования или обогрева. Это может привести к причинению серьезного вреда здоровью или к гибели людей в результате падения содержания кислорода в воздухе и/или уменьшения температуры тела.
- Продолжительная работа системы управления микроклиматом в режиме рециркуляции может привести к возникновению у водителя дремоты или сонливости и к потере управления. устанавливайте переключатель режимов подачи внешнего воздуха в положение подачи свежего воздуха во время движения так часто, насколько это возможно.

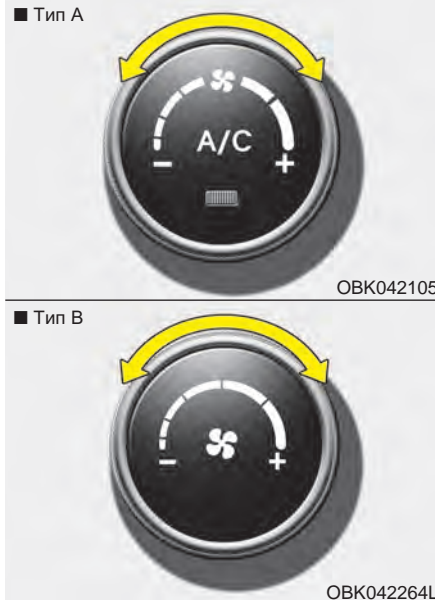

Настройка скорости вращения вентилятора

Для работы вентилятора ключ в замке зажигания должен находиться в положении ON.

Ручка управления скоростью вращения вентилятора позволяет регулировать расход воздуха, подаваемого через систему вентиляции. Для изменения скорости вращения вентилятора поверните ее вправо для увеличения скорости вращения и влево для ее уменьшения.
При нажатии на кнопку OFF (выкл) вентилятор выключается.

■ Тип А



ОВК042106

■ Тип В



ОВК042266L

Система кондиционирования (при наличии)

Для включения системы кондиционирования нажмите на кнопку A/C (при этом загорится расположенная в ней контрольная лампа). Повторное нажатие на эту кнопку приводит к выключению системы кондиционирования.

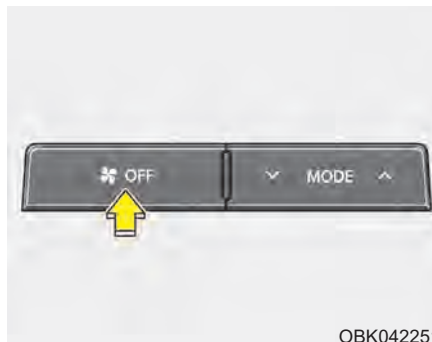

ОВК042251

Режим отключения



Нажмите кнопку OFF для выключения системы автоматического управления микроклиматом. Однако, Вы все еще можете использовать кнопки воздухозаборников когда ключ зажигания находится в положении ON (Вкл.).

Работа системы

Вентиляция

1. Установите ручку управления режимом в положение .
2. Установите переключатель режимов подачи воздуха в положение подачи внешнего (свежего) воздуха.
3. Установите ручку управления температурой воздуха по своему усмотрению.
4. Настройте скорость вращения вентилятора по своему усмотрению.

Обогрев

1. Установите ручку управления режимом в положение .
2. Установите переключатель режимов подачи воздуха в положение подачи внешнего (свежего) воздуха.
3. Установите ручку управления температурой воздуха по своему усмотрению.
4. Настройте скорость вращения вентилятора по своему усмотрению.
5. При необходимости обогрева с понижением влажности воздуха включите кондиционер (при наличии).
- При запотевании ветрового стекла установите ручку управления режимом в положение  или .



Советы по эксплуатации

- Для предотвращения попадания в салон пыли или неприятных запахов через систему вентиляции следует временно установить переключатель режимов подачи воздуха в положение рециркуляции. Обязательно верните регулятор в положение подачи внешнего воздуха, когда источник раздражения окажется позади, чтобы в машину попадал свежий воздух. Тем самым будет обеспечено сохранение внимательности водителя и удобных условий для его работы.
- Забор воздуха для системы отопления и кондиционирования осуществляется через решетку, расположенную непосредственно перед ветровым стеклом. Следите за тем, чтобы она не была закрыта листьями, снегом, льдом и прочими посторонними предметами.

- Для предупреждения запотевания лобового стекла с внутренней стороны, следует установить переключатель режимов подачи внешнего воздуха в положение, соответствующее подаче свежего воздуха, ручку настройки скорости вращения вентилятора и ручку управления температурой воздуха можно установить по своему усмотрению.

Система кондиционирования (при наличии)

Системы кондиционирования воздуха HYUNDAI заполняются экологически безопасным хладагентом R-134a, который не разрушает озоновый слой.

1. Запустите двигатель. Нажмите кнопку включения системы кондиционирования.
 2. Установите ручку управления режимом в положение .
 3. Установите переключатель режимов подачи внешнего воздуха в положение рециркуляции воздуха.
 4. Установите ручку управления скоростью вращения вентилятора и ручку управления температурным режимом таким образом, чтобы получить наиболее комфортные условия в салоне.
- Если требуется обеспечить максимальное кондиционирование, установите ручку регулировки температуры в крайнее левое положение ("MAX A/C"), установите переключатель режима в положение  и задайте максимальную скорость вентилятора.

*** К СВЕДЕНИЮ**

- При использовании системы кондиционирования внимательно следите за указателем температуры двигателя при движении в гору или в плотном потоке транспорта в случае жаркой погоды. Работа системы кондиционирования может привести к перегреву двигателя. Если указатель температуры двигателя показывает его перегрев, оставьте включенным вентилятор, но выключите систему кондиционирования.
- При открытых окнах и высокой влажности окружающего воздуха работа системы кондиционирования может привести к образованию капель влаги внутри автомобиля. Поскольку излишняя влага может привести к отказу электрооборудования, работа системы кондиционирования допускается только при закрытых окнах.

Советы по эксплуатации системы кондиционирования

- Если автомобиль был оставлен на стоянке под прямыми солнечными лучами в жаркую погоду, откройте на короткое время окна автомобиля для выпуска горячего воздуха из салона наружу.
- Чтобы содействовать уменьшению запотевания внутренней поверхности остекления в дождливую или влажную погоду понизьте влажность воздуха в салоне, включив систему кондиционирования.
- Во время работы системы кондиционирования можно заметить незначительное изменение частоты вращения двигателя в зависимости от включения или выключения компрессора системы кондиционирования. Это явление является нормальным.
- Включайте систему кондиционирования один раз в месяц хотя бы на несколько минут для поддержания ее рабочих характеристик на оптимальном уровне.

- При работе системы кондиционирования можно заметить, как со стороны пассажира на землю капает (или даже льется) чистая вода. Это явление является нормальным.
- Работа системы кондиционирования в режиме рециркуляции обеспечивает действительно максимальную интенсивность охлаждения, но продолжительная работа в таком режиме может привести к тому, что воздух в салоне станет несвежим.
- В процессе охлаждения возможно появление потока воздуха с водным конденсатом, что связано с попаданием в систему влажного воздуха при высокой интенсивности охлаждения. Это является нормальным режимом работы системы.

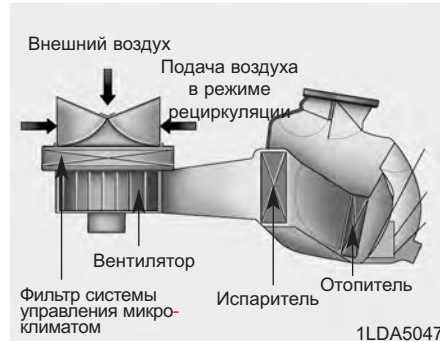

Фильтр системы управления микроклиматом (при наличии)

Фильтр системы управления микроклиматом, расположенный за перчаточным ящиком, обеспечивает удаление пыли и других загрязняющих веществ из воздуха, поступающего в автомобиль снаружи через систему обогрева и кондиционирования. По мере накопления в фильтре пыли и других загрязняющих веществ возможно снижение расхода воздуха, поступающего из вентиляционных отверстий.

В результате на внутренней поверхности ветрового стекла будет выпадать влага даже в случае работы системы в режиме подачи внешнего (свежего) воздуха. В этом случае рекомендуем обратиться к авторизованному дилеру HYUNDAI для замены фильтра системы климат-контроля.

* К СВЕДЕНИЮ

- Замену фильтра необходимо производить в соответствии с графиком технического обслуживания. Если машина эксплуатируется в тяжёлых условиях, например на пыльных неровных дорогах, то осматривать и заменять фильтр кондиционера воздуха требуется чаще.
- При неожиданном снижении расхода воздуха, рекомендуем обратиться к авторизованному дилеру HYUNDAI для проверки системы.

Проверка объема заправленного в кондиционер хладагента и смазки компрессора

При низком уровне хладагента производительность системы кондиционирования уменьшается. Избыточный уровень хладагента также негативно отражается на ее работе.

Следовательно, при обнаружении отклонений рекомендуем обратиться к авторизованному дилеру HYUNDAI для проверки системы.

*** К СВЕДЕНИЮ**

При уменьшении производительности системы кондиционирования очень важным является использование необходимого типа и количества масла и хладагента. В противном случае может произойти повреждение компрессора и работа системы кондиционирования в ненормальном режиме.

⚠ ОСТОРОЖНО

Неправильное обслуживание может привести к тяжелым травмам при его проведении.

Для получения подробных сведений рекомендуем обратиться к авторизованному дилеру HYUNDAI.

АВТОМАТИЧЕСКАЯ СИСТЕМА УПРАВЛЕНИЯ МИКРОКЛИМАТОМ (ПРИ НАЛИЧИИ)

■ Тип А

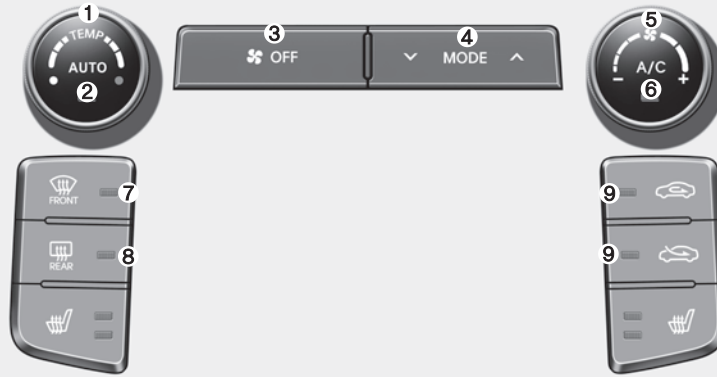

1. Регулятор температуры воздуха
2. Кнопка AUTO (включения автоматического режима)
3. Кнопка выключения
4. Кнопка выбора режима
5. Кнопка регулирования скорости вращения вентилятора
6. Кнопка кондиционера

■ Тип В



7. Кнопка включения обогревателя ветрового стекла
8. Кнопка включения обогревателя заднего стекла
9. Кнопка управления притоком свежего воздуха
10. Кнопка выбора информационного экрана системы климат-контроля

ОВК042060/ОВК042231

■ Тип C

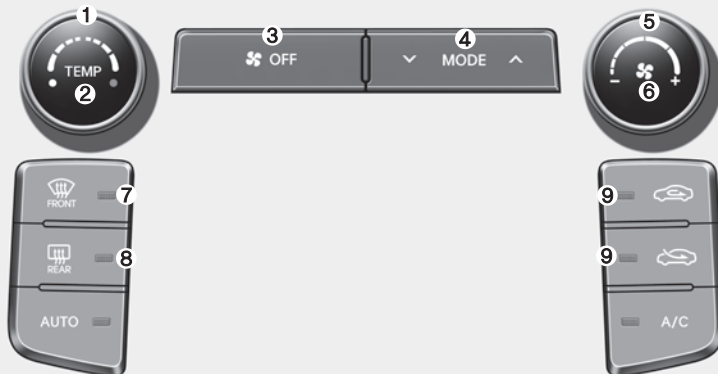

1. Регулятор температуры воздуха
2. Кнопка AUTO (включения автоматического режима)
3. Кнопка выключения
4. Кнопка выбора режима
5. Кнопка регулирования скорости вращения вентилятора
6. Кнопка кондиционера

■ Тип D



7. Кнопка включения обогревателя ветрового стекла
8. Кнопка включения обогревателя заднего стекла
9. Кнопка управления притоком свежего воздуха
10. Кнопка выбора информационного экрана системы климат-контроля

OBK042261L/OBK042262L

■ Тип А, В



ОВК042061

■ Тип С, D



ОВК042265L

Автоматическое управление обогревом и кондиционированием воздуха

Настройка автоматической системы управления микроклиматом осуществляется просто установкой необходимого значения температуры.

Система полностью автоматического управления температурой воздуха в салоне (FATC) работает следующим образом:

1. Нажмите кнопку AUTO (включение автоматического режима). Управление режимами работы, скоростью вращения вентилятора, режимом подачи воздуха и работой системы кондиционирования будет осуществляться автоматически в соответствии с заданным значением температуры.
2. Установите ручку регулировки температуры в нужное положение. Если температура будет установлена на самом низком уровне (LO), система кондиционирования будет работать постоянно.

3. Для выключения автоматического режима работы нажмите любую кнопку, кроме кнопки регулирования температуры. Если нажать кнопку выбора режима работы, кнопку включения кондиционера, кнопку обогревателя лобового стекла, кнопку управления режимом подачи воздуха или кнопку регулирования скорости вращения вентилятора, регулировка выбранной функции будет выполняться вручную, в то время как все остальные функции будут работать в автоматическом режиме.

Для удобства и повышения эффективности работы системы климат-контроля пользуйтесь кнопкой AUTO и устанавливайте температуру 23°C (73°F).

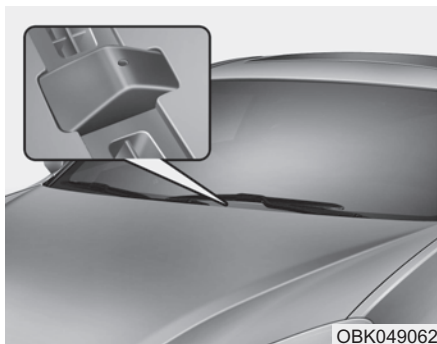



* К СВЕДЕНИЮ

Никогда не загромождайте чем-либо датчик, находящийся на приборной панели, в целях обеспечения более эффективного управления системой обогрева и кондиционирования.

Ручное управление обогревом и кондиционированием воздуха

Управление отоплением и кондиционированием может осуществляться также и в ручном режиме путем нажатия кнопок, отличных от кнопки AUTO. В таком случае система последовательно переключается в те режимы, которые выбраны в порядке переключения их кнопками.

При нажатии любой кнопки, кроме кнопки AUTO, в автоматическом режиме работы, те функции, которые не были выбраны вручную, будут управляться автоматически.

1. Запустите двигатель.
2. Установите ручку управления режимом по своему усмотрению.
Для повышения эффективности обогрева и охлаждения:
 - Обогрев: 
 - Охлаждение: 
3. Установите ручку управления температурой воздуха по своему усмотрению.

4. Установите переключатель режимов подачи внешнего воздуха в положение подачи внешнего (свежего) воздуха.
5. Настройте скорость вращения вентилятора по своему усмотрению.
6. При необходимости включите кондиционер.

Для возврата в автоматический режим управления нажмите кнопку AUTO.

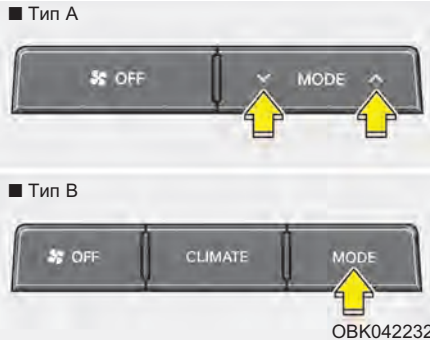

Выбор режима работы

Кнопка выбора режима работы осуществляет управление направлением подачи воздуха через систему вентиляции.

Подача воздуха осуществляется через следующие отверстия:

- Нажмите кнопку ^



- Нажмите кнопку v



Подача воздуха в нижнюю часть салона и на лобовое стекло - сопла (A, C, D)

Основная часть воздуха направляется в нижнюю часть салона и на ветровое стекло, а незначительное его количество подается к боковым соплам для предотвращения обмерзания остекления.



Подача воздуха в нижнюю часть салона - сопла (C, A, D)

Основная часть воздуха направляется в нижнюю часть салона, а незначительное его количество подается на ветровое стекло и к боковым соплам для предотвращения обмерзания остекления.



Подача воздуха через вентиляционные отверстия передней панели и в нижнюю часть салона - сопла (B, D, C)

Поток воздуха направляется в лицо человека и в нижнюю часть салона.



Подача воздуха через вентиляционные отверстия передней панели - сопла (B, D, C)

Поток воздуха направляется на верхнюю часть тела и в лицо человека. Кроме того, возможна настройка положения каждого вентиляционного отверстия для направления потока подаваемого через него воздуха.



Подача воздуха на ветровое стекло - сопла (A, D)

Основная часть воздуха направляется на ветровое стекло, а незначительное его количество подается к боковым соплам для предотвращения обмерзания остекления.

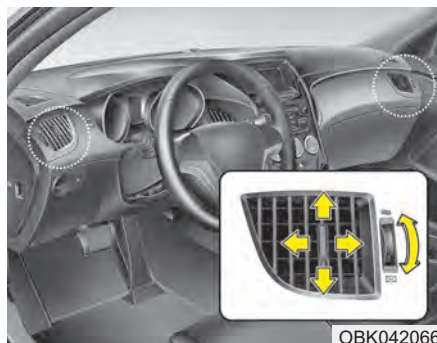

Вентиляционные отверстия в панели приборов

Выпускные вентиляционные отверстия можно открывать и закрывать по отдельности с помощью дискового переключателя. Чтобы закрыть вентиляционное отверстие, поверните переключатель вниз до упора. Чтобы открыть вентиляционное отверстие, поверните переключатель вверх в требуемое положение.

Кроме того, можно изменять направление воздушного потока из данных отверстий с помощью соответствующего рычага, как показано на рисунке.

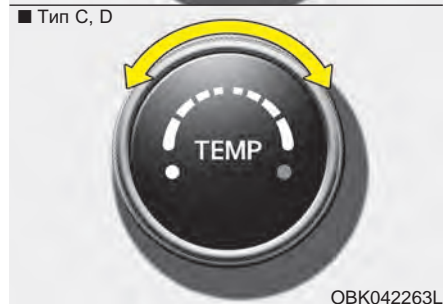

Управление температурным режимом

Ручка управления температурным режимом позволяет настраивать температуру воздуха, подаваемого через систему вентиляции.

Для изменения температуры воздуха в пассажирском салоне поверните эту ручку вправо для повышения температуры и влево для ее понижения.

Изменение шкалы измерения температур

Для выбора шкалы измерения температуры (Цельсия или Фаренгейта) необходимо совершить следующие действия:

Удерживая в нажатом положении кнопку OFF (ВЫКЛ.), нажмите на кнопку AUTO и держите ее в таком положении в течение не менее 4 секунд.

Произойдет переключение дисплея со шкалы Цельсия на шкалу Фаренгейта или со шкалы Фаренгейта на шкалу Цельсия.

В случае разрядки или отключения аккумуляторной батареи дисплей установки температуры воздуха переключится на шкалу Цельсия.

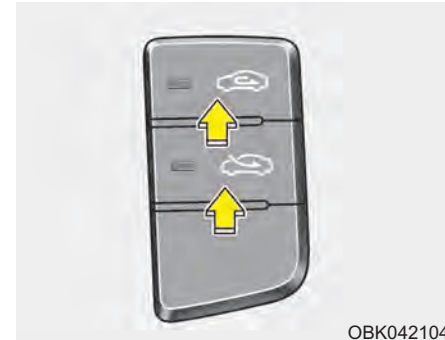

ОВК042104

Переключатель режимов подачи воздуха

Этот орган управления используется для выбора одного из двух режимов подачи воздуха: подача внешнего (свежего) воздуха или рециркуляция. Для изменения режима забор воздуха нажмите кнопку.

Рециркуляция



При нахождении переключателя в положении рециркуляции в систему отопления и вентиляции поступает воздух из салона; там он нагревается или охлаждается в зависимости от выбранного режима работы системы.

Подача внешнего (свежего) воздуха



При нахождении переключателя в этом положении в систему отопления и вентиляции поступает наружный воздух; там он нагревается или охлаждается в зависимости от выбранного режима работы системы.

* К СВЕДЕНИЮ

Необходимо отметить, что длительная работа системы отопления в режиме рециркуляции приводит к запотеванию ветрового стекла и боковых окон автомобиля. При этом воздух в салоне становится несвежим.

Кроме того, при продолжительной работе системы кондиционирования в режиме рециркуляции уровень влажности воздуха в пассажирском салоне существенно снижается.

ОСТОРОЖНО

- Продолжительная работа системы управления микроклиматом в режиме рециркуляции может привести к повышению влажности воздуха в салоне, что может вызвать запотевание остекления и ухудшение обзора.
- Нельзя спать в автомобиле при включенной системе кондиционирования или обогрева. Это может привести к причинению серьезного вреда здоровью или к гибели людей в результате падения содержания кислорода в воздухе и/или уменьшения температуры тела.
- Продолжительная работа системы управления микроклиматом в режиме рециркуляции может привести к возникновению у водителя дремоты или сонливости и к потере управления. Устанавливайте переключатель режимов подачи внешнего воздуха в положение подачи свежего воздуха во время движения так часто, насколько это возможно.

■ Тип А, В



ОВК042105

■ Тип С, D



ОВК042264L

Настройка скорости вращения вентилятора

Настройка скорости вращения вентилятора на необходимую величину осуществляется путем нажатия соответствующей кнопки.

Чем выше скорость вращения вентилятора, тем больше подача воздуха. Нажатие кнопки OFF приводит к выключению вентилятора.

■ Тип А, В



ОВК042106

■ Тип С, D

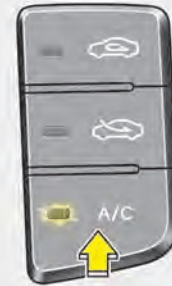

ОВК042266L

Система кондиционирования

Для включения системы кондиционирования нажмите на кнопку A/C (при этом загорится расположенная в ней контрольная лампа).

Повторное нажатие на эту кнопку приводит к выключению системы кондиционирования.

■ Тип А, В



■ Тип С, D



OBK042233

Режим отключения

Нажмите кнопку OFF для выключения системы автоматического управления микроклиматом. Однако при этом сохраняется возможность управления кнопками выбора режима работы и режима подачи воздуха при ключе зажигания в положении ON.

■ Тип В, D



OBK042234

Выбор информации о микроклимате (при наличии)



Для отображения на дисплее информации о микроклимате нажмите соответствующую кнопку.

Работа системы

Вентиляция

1. Установите ручку управления режимом в положение
2. Установите переключатель режимов подачи воздуха в положение подачи внешнего (свежего) воздуха.
3. Установите ручку управления температурой воздуха по своему усмотрению.
4. Настройте скорость вращения вентилятора по своему усмотрению.

Обогрев

1. Установите ручку управления режимом в положение .
2. Установите переключатель режимов подачи воздуха в положение подачи внешнего (свежего) воздуха.
3. Установите ручку управления температурой воздуха по своему усмотрению.
4. Настройте скорость вращения вентилятора по своему усмотрению.
5. При необходимости обогрева с понижением влажности воздуха включите кондиционер (при наличии).
- При запотевании ветрового стекла установите ручку управления режимом в положение  или .

Советы по эксплуатации

- Для предотвращения попадания в салон пыли или неприятных запахов через систему вентиляции следует временно установить переключатель режимов подачи воздуха в положение рециркуляции. Обязательно верните регулятор в положение подачи внешнего воздуха, когда источник раздражения окажется позади, чтобы в машину попадал свежий воздух. Тем самым будет обеспечено сохранение внимательности водителя и удобных условий для его работы.
- Забор воздуха для системы отопления и кондиционирования осуществляется через решетку, расположенную непосредственно перед ветровым стеклом. Следите за тем, чтобы она не была закрыта листьями, снегом, льдом и прочими посторонними предметами

- Для предупреждения запотевания лобового стекла с внутренней стороны, следует установить переключатель режимов подачи внешнего воздуха в положение, соответствующее подаче свежего воздуха, ручку настройки скорости вращения вентилятора и ручку управления температурой воздуха можно установить по своему усмотрению.

Система кондиционирования (при наличии)

Системы кондиционирования воздуха HYUNDAI заполняются экологически безопасным хладагентом R-134a, который не разрушает озоновый слой.

1. Запустите двигатель. Нажмите кнопку включения системы кондиционирования.
2. Установите ручку управления режимом в положение .
3. Установите переключатель режимов подачи внешнего воздуха в положение рециркуляции воздуха.
4. Установите ручку управления скоростью вращения вентилятора и ручку управления температурным режимом таким образом, чтобы получить наиболее комфортные условия в салоне.

*** К СВЕДЕНИЮ**

- При использовании системы кондиционирования внимательно следите за указателем температуры двигателя при движении в гору или в плотном потоке транспорта в случае жаркой погоды. Работа системы кондиционирования может привести к перегреву двигателя. Если указатель температуры двигателя показывает его перегрев, оставьте включенным вентилятор, но выключите систему кондиционирования.
- При открытых окнах и высокой влажности окружающего воздуха работа системы кондиционирования может привести к образованию капель влаги внутри автомобиля. Поскольку излишняя влага может привести к отказу электрооборудования, работа системы кондиционирования допускается только при закрытых окнах.

Советы по эксплуатации системы кондиционирования

- Если автомобиль был оставлен на стоянке под прямыми солнечными лучами в жаркую погоду, откройте на короткое время окна автомобиля для выпуска горячего воздуха из салона наружу.
- Чтобы содействовать уменьшению запотевания внутренней поверхности остекления в дождливую или влажную погоду понизьте влажность воздуха в салоне, включив систему кондиционирования.
- Во время работы системы кондиционирования можно заметить незначительное изменение частоты вращения двигателя в зависимости от включения или выключения компрессора системы кондиционирования. Это явление является нормальным.
- Включайте систему кондиционирования один раз в месяц хотя бы на несколько минут для поддержания ее рабочих характеристик на оптимальном уровне.

- При работе системы кондиционирования можно заметить, как со стороны пассажира на землю капает (или даже льется) чистая вода. Это явление является нормальным.
- Работа системы кондиционирования в режиме рециркуляции обеспечивает действительно максимальную интенсивность охлаждения, но продолжительная работа в таком режиме может привести к тому, что воздух в салоне станет несвежим.
- В процессе охлаждения возможно появление потока воздуха с водным конденсатом, что связано с попаданием в систему влажного воздуха при высокой интенсивности охлаждения. Это является нормальным режимом работы системы.

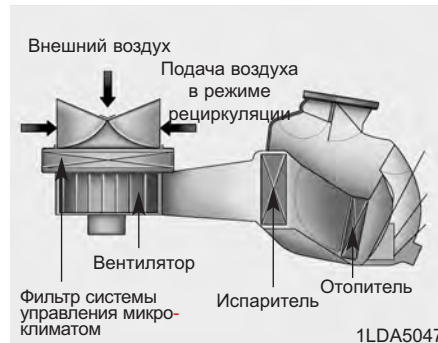

Фильтр системы управления микроклиматом (при наличии)

Фильтр системы управления микроклиматом, расположенный за перчаточным ящиком, обеспечивает удаление пыли и других загрязняющих веществ из воздуха, поступающего в автомобиль снаружи через систему обогрева и кондиционирования. По мере накопления в фильтре пыли и других загрязняющих веществ возможно снижение расхода воздуха, поступающего из вентиляционных отверстий.

В результате на внутренней поверхности ветрового стекла будет выпадать влага даже в случае работы системы в режиме подачи внешнего (свежего) воздуха. В этом случае рекомендуем обратиться к авторизованному дилеру HYUNDAI для замены фильтра системы климат-контроля.

* К СВЕДЕНИЮ

- Замену фильтра необходимо производить в соответствии с графиком технического обслуживания. Если машина эксплуатируется в тяжёлых условиях, например на пыльных неровных дорогах, то осматривать и заменять фильтр кондиционера воздуха требуется чаще.
- В случае резкого падения давления в ресивере рекомендуем обратиться к авторизованному дилеру HYUNDAI для проверки системы.

Проверка объема заправленного в кондиционер хладагента и смазки компрессора

При низком уровне хладагента производительность системы кондиционирования уменьшается. Избыточный уровень хладагента также негативно отражается на ее работе.

Следовательно, при обнаружении отклонений рекомендуем обратиться к авторизованному дилеру HYUNDAI для проверки системы.

*** К СВЕДЕНИЮ**

При уменьшении производительности системы кондиционирования очень важным является использование необходимого типа и количества масла и хладагента. В противном случае может произойти повреждение компрессора и работа системы кондиционирования в ненормальном режиме.

ОСТОРОЖНО



Неправильное обслуживание может привести к тяжелым травмам при его проведении.

Для получения подробных сведений рекомендуем обратиться к авторизованному дилеру HYUNDAI.

УСТРАНЕНИЕ ИНЕЯ И ЗАПОТЕВАНИЯ С ВЕТРОВОГО СТЕКЛА

⚠ ОСТОРОЖНО

- Обогрев ветрового стекла

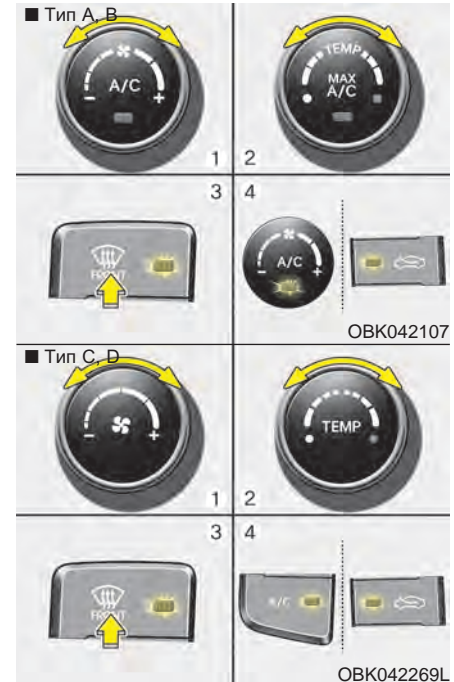

Не используйте положение  или  в режиме охлаждения при высоком уровне влажности наружного воздуха. Разница между температурой наружного воздуха и температурой ветрового стекла может вызвать запотевание внешней поверхности ветрового стекла, что приведет к потере обзора. В этом случае следует установить кнопку выбора режима в положение ручного регулирования  и уменьшить скорость вентилятора.

- Для максимально эффективного удаления инея установите температурный режим на высокую температуру (крайнее правое положение ручки) и максимальную скорость вращения вентилятора.
- Если при устранении инея или запотевания с остекления необходимо обеспечить подачу воздуха в нижнюю часть салона, установите режим подачи воздуха в нижнюю часть салона и на лобовое стекло.
- Перед началом движения полностью удалите снег и лед с ветрового стекла, заднего стекла, наружных зеркал заднего вида и со всех боковых стекол.
- Полностью удалите снег и лед с капота и с решетки воздухозаборника для повышения эффективности работы отопителя салона и обогревателя стекол, а также уменьшения вероятности запотевания внутренней стороны ветрового стекла.



Система управления микроклиматом с ручным управлением

Для устранения запотевания внутренней стороны ветрового стекла



1. Установите любую скорость вращения вентилятора, кроме положения "OFF".
2. Выберите требуемое значение температуры.
3. Выберите положение  или .
4. Произойдет автоматическое включение системы кондиционирования и переключение на режим подачи наружного (свежего) воздуха. Если будет выбрано положение , то кондиционер будет выбран автоматически.

Если кондиционер и (или) положение внешнего (свежего) воздуха не выбрано автоматически, необходимо нажать соответствующую кнопку вручную.



Для устранения инея с внешней стороны ветрового стекла

1. Установите максимальную скорость вращения вентилятора (крайнее правое положение ручки управления).

2. Установите максимальное значение температуры.
3. Выберите положение .
4. Произойдет автоматическое включение системы кондиционирования и переключение на режим подачи наружного (свежего) воздуха. При выборе позиции  произойдет переключение скорости вращения вентилятора с низкой на высокую.

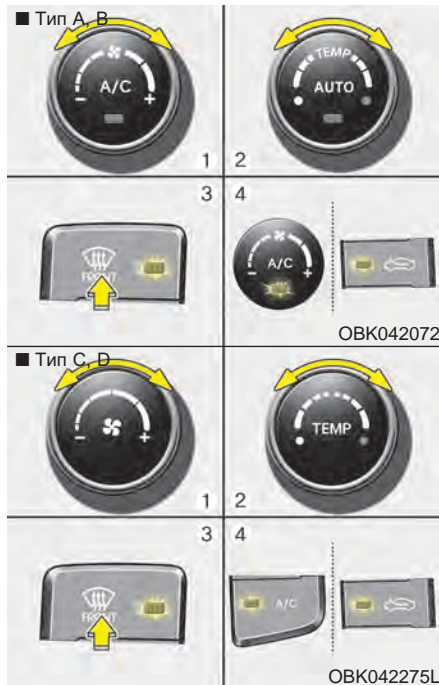

Автоматическая система управления микроклиматом

Для устранения запотевания внутренней стороны ветрового стекла

1. Установите скорость вращения вентилятора по своему усмотрению.
2. Выберите требуемое значение температуры.
3. Нажмите кнопку включения обогревателя остекления .
4. Произойдет автоматическое включение системы кондиционирования в соответствии с измеренной температурой окружающего воздуха и режима забора наружного (свежего) воздуха.

Если автоматического включения системы кондиционирования и режима подачи наружного (свежего) воздуха не произойдет, нажмите соответствующую кнопку. При выборе позиции  произойдет автоматическое переключение скорости вращения вентилятора с низкой на высокую.

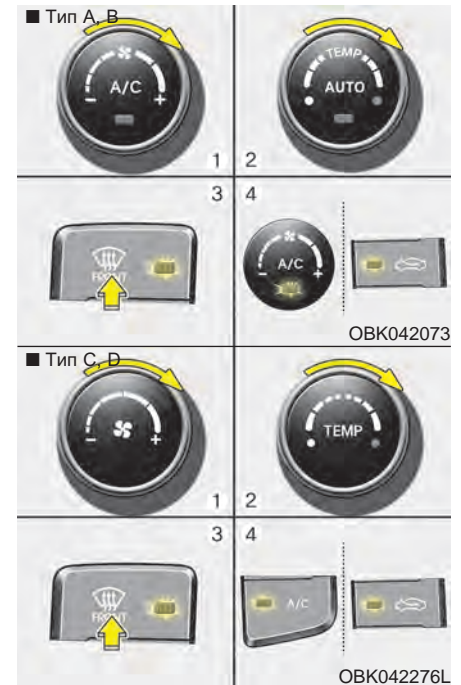

Для устранения инея с внешней стороны ветрового стекла

1. Установите максимальную скорость вентилятора.
2. Установите максимальную температуру.

3. Нажмите кнопку включения обогревателя остекления ().
4. Произойдет автоматическое включение системы кондиционирования в соответствии с измеренной температурой окружающего воздуха и режима подачи наружного (свежего) воздуха.

При выборе позиции  произойдет переключение скорости вращения вентилятора с низкой на высокую.

Алгоритм работы системы устранения запотевания

Для уменьшения вероятности запотевания ветрового стекла с внутренней стороны осуществляется автоматическое управление режимом подачи воздуха и работой системой кондиционирования в соответствии с определенными условиями, такими как положения  и .

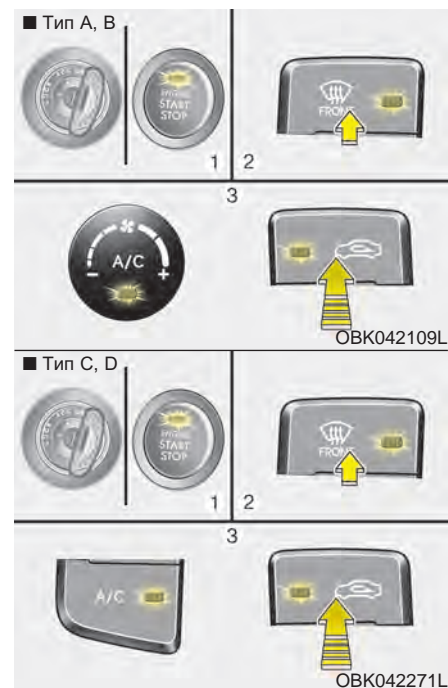

Система управления микроклиматом с ручным управлением

1. Поверните ключ в замке зажигания в положение ON.

2. Нажмите кнопку включения обогревателя остекления (☀️).
3. Нажмите кнопку переключения режимов забора воздуха не менее 5 раз за 3 секунды.

Контрольная лампа, расположенная в кнопке переключения режимов забора воздуха мигнет 3 раза с перерывом 0,5 секунды. Это указывает на отмену алгоритма работы системы устранения запотевания или ее возврат в ранее запрограммированное состояние.

При разрядке или отключении аккумуляторной батареи произойдет возврат алгоритма работы системы устранения запотевания к исходным установкам.

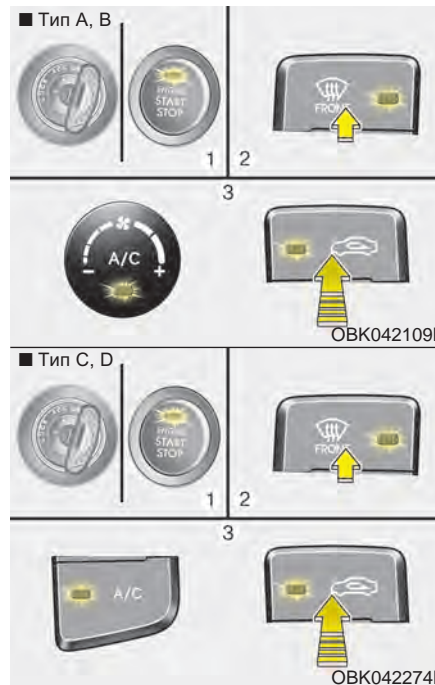

Автоматическая система управления микроклиматом

1. Поверните ключ в замке зажигания в положение ON.

2. Нажмите кнопку включения обогревателя остекления (☀️).
3. Удерживая кнопку включения системы кондиционирования (A/C) в нажатом состоянии, нажмите на кнопку переключения режимов подачи воздуха не менее 5 раз в течение 3 секунд.

Дисплей системы кондиционирования мигнет 3 раза с перерывом 0,5 секунды. Это указывает на отмену алгоритма работы системы устранения запотевания или ее возврат в ранее запрограммированное состояние.

При разрядке или отключении аккумуляторной батареи произойдет возврат алгоритма работы системы устранения запотевания к исходным установкам.

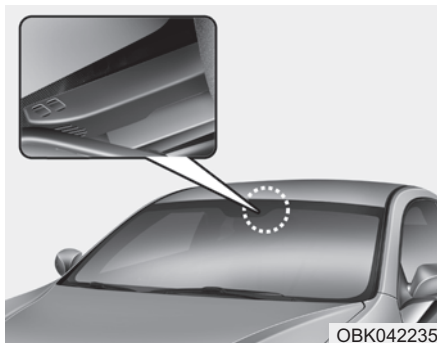

Система автоматического предотвращения запотевания (только для автоматических систем климат-контроля, при наличии)

Система автоматического предотвращения запотевания уменьшает вероятность запотевания внутренней поверхности ветрового стекла, автоматически обнаруживая влагу на внутренней поверхности ветрового стекла.

Система автоматического предотвращения запотевания работает при включенной системе климат-контроля.



Высвечивается этот индикатор, когда автоматическая система предотвращения запотевания обнаруживает влажность на внутренней поверхности ветрового стекла и когда она работают.

Чем большее количество влаги находится в транспортном средстве, тем более высокий режим работы включается.

- 1: Включение кондиционера
- 2: Положение заслонки для подачи наружного воздуха
- 3: Выбор обдува ветрового стекла
- 4: Увеличение скорости обдува ветрового стекла

Если автомобиль оснащен системой автоматического предотвращения запотевания, она автоматически включается при наступлении определенных условий.

Чтобы снова воспользоваться системой автоматического предотвращения запотевания, выполните указанные выше действия.

В случае отсоединения или разряда АКБ система устанавливается в состояние автоматического предотвращения запотевания.

*** К СВЕДЕНИЮ**

Если при включенной системе автоматического предотвращения запотевания вручную выключить кондиционер, индикатор системы автоматического предотвращения запотевания мигнет три раза, указывая на невозможность выключения кондиционера.

⚠ ВНИМАНИЕ

Не удаляйте крышку датчика, расположенную в верхней части ветрового стекла со стороны водителя.

Может произойти повреждение деталей системы, что не будет охвачено гарантией на транспортное средство.

ОТДЕЛЕНИЯ ДЛЯ ХРАНЕНИЯ ВЕЩЕЙ

⚠ ВНИМАНИЕ

- Во избежание возможной кражи не оставляйте ценные предметы в отделениях для хранения вещей.
- Всегда держите крышки отделений для хранения вещей закрытыми во время движения автомобиля. Не пытайтесь поместить в отделение для хранения вещей излишнее количество предметов, которое сделает невозможным надежное закрытие его крышки.

⚠ ОСТОРОЖНО

- Огнеопасные материалы

Не храните зажигалки, баллоны с газом или другие огнеопасные/взрывоопасные предметы в автомобиле. Они могут загореться и/или взорваться при длительном воздействии на автомобиль высокой температуры.

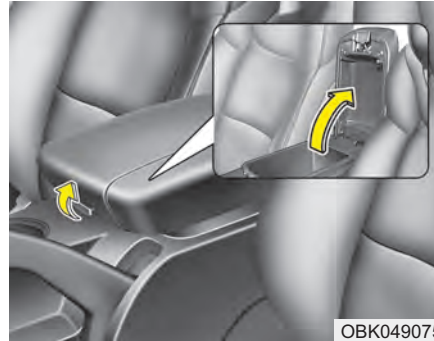

Отделение в центральной консоли

Это отделение может использоваться для хранения мелких предметов, необходимых водителю или пассажиру, располагающемуся на переднем сидении.

Чтобы открыть вещевой ящик центральной консоли, потяните рычаг вверх.

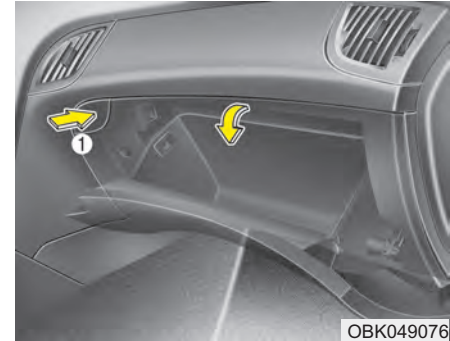

Перчаточный ящик

Чтобы открыть перчаточный ящик, нажмите кнопку (1), и он автоматически откроется. Закройте перчаточный ящик после использования.

⚠ ОСТОРОЖНО

Для уменьшения риска получения травм при дорожно-транспортном происшествии или при внезапной остановке автомобиля всегда держите перчаточный ящик закрытым во время движения автомобиля.



ВНИМАНИЕ

Не храните продукты в перчаточном ящике.

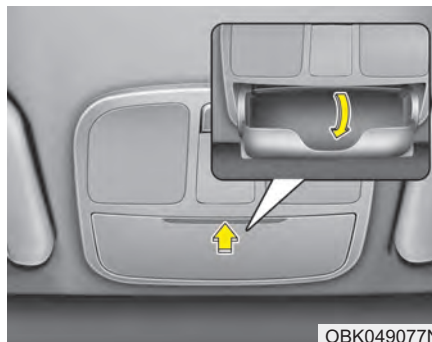

Отделение для солнцезащитных очков

Чтобы открыть отделение для солнцезащитных очков, нажмите на его крышку, и оно медленно откроется. Положите солнцезащитные очки в дверцу отделения так, чтобы их стекла были обращены наружу. Нажмите на нее для закрытия.



ОСТОРОЖНО

- Не размещайте внутри отделения для солнцезащитных очков посторонние предметы. Подобные вещи могут вылететь из него в момент резкой остановки автомобиля или при дорожно-транспортном происшествии, возможно став причиной травмы пассажиров, находящихся в автомобиле.
- Не открывайте отделение для солнцезащитных очков во время движения автомобиля. Открытое отделение для солнцезащитных очков может закрыть обзор через внутреннее зеркало заднего вида.

ЭЛЕМЕНТЫ ВНУТРЕННЕЙ ОТДЕЛКИ САЛОНА

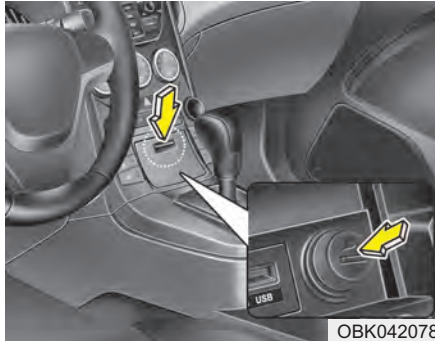

Прикуриватель (при наличии)

Для работы прикуривателя ключ в замке зажигания должен находиться в положении ACC или ON.

Чтобы открыть крышку, нажмите на нее в направлении вперед. (при наличии)

Для его использования необходимо нажать на него так, чтобы он до упора вошел в свое гнездо. После нагрева его элемента прикуриватель выскочит из гнезда в положение «готовности».

⚠ ОСТОРОЖНО

- Не удерживайте прикуриватель в нажатом положении после того, как он нагреется, поскольку это может привести к его перегреву.
- Если прикуриватель не выйдет из гнезда в течение 30 секунд, извлеките его вручную во избежание перегрева.

⚠ ВНИМАНИЕ

Рекомендуем использовать запасные части, приобретенные у авторизованного дилера HYUNDAI.

⚠ ВНИМАНИЕ

Подключение к гнезду прикуривателя электроприборов (электробритвы, ручных пылесосов, кофейников и т. д.) может привести к повреждению прикуривателя или стать причиной электрооборудования.

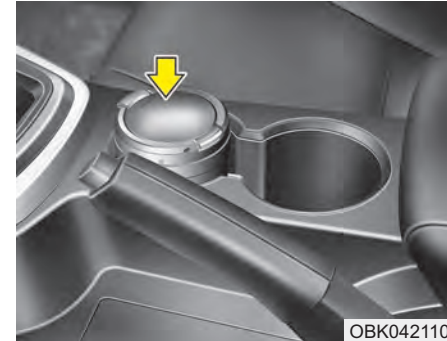

Пепельница (при наличии)

⚠ ОСТОРОЖНО

- Использование пепельницы

- Не используйте пепельницы автомобиля для сбора мусора.
- Если поместить в пепельницу, в которой находятся другие горючие материалы, зажженную сигарету или спичку, то это может привести к пожару.

Чтобы открыть крышку, приподнимите ее.

Чтобы очистить пепельницу, поверните ее крышку по часовой стрелке и снимите.

Держатель для напитков

⚠ ОСТОРОЖНО

- Горячие жидкости

- Не устанавливайте открытые стаканы с горячими жидкостями в держатель для напитков во время движения автомобиля. Пролитая горячая жидкость может вызвать ожоги. Получение таких ожогов водителем может привести к потере управления автомобилем.
- Для уменьшения риска получения травм в случае неожиданной остановки или при столкновении не размещайте открытые или незакрепленные бутылки, стаканы, банки и т.п. в держателе для напитков во время движения автомобиля.

⚠ ОСТОРОЖНО

Держите банки и бутылки подальше от воздействия прямых солнечных лучей и не держите их в автомобиле, где может повыситься температура в салоне. Они могут взорваться.

⚠ ВНИМАНИЕ

Вытирая пролитые жидкости, не допускайте высыхания чашкодержателя при высокой температуре. Это может привести к повреждению хромовых частей чашкодержателя.

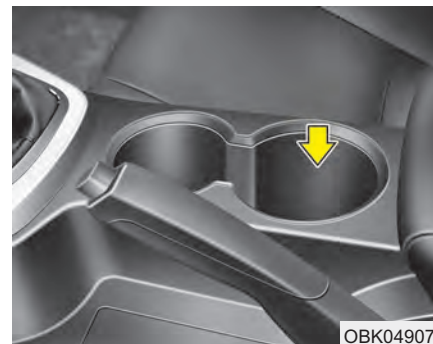

В держателях для напитков можно размещать стаканы или небольшие банки с напитками.

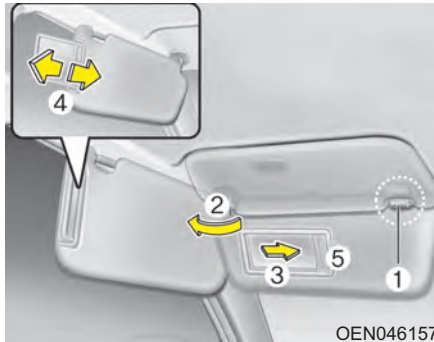

OEN046157

Солнцезащитный козырек

Используйте солнцезащитный козырек для защиты от прямого света, поступающего через ветровое стекло или боковое стекло.

Для использования солнцезащитного козырька потяните его вниз.

Для использования козырька для защиты от света, поступающего через боковое стекло, потяните его вниз, выньте из держателя (1) и поверните в сторону (2).

Для использования зеркала потяните солнцезащитный козырек вниз и откройте крышку зеркала (3). (при наличии)

Отрегулируйте положение противосолнечного козырька (4). (при наличии)

Предусмотрен держатель для карточек (5), предназначенный для хранения карточек оплаты за пользование платными дорогами. (при наличии)

⚠ ВНИМАНИЕ

- **Плотно закройте крышку зеркала и верните солнцезащитный козырек в исходное положение после использования.**
- **Водитель автомобиля не должен перекрывать свое поле зрения противосолнечным козырьком.**

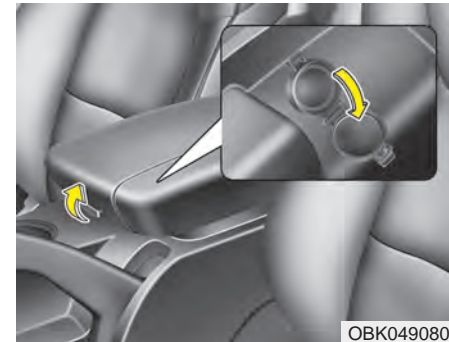

OBK049080

Электрическая розетка

Электрическая розетка предназначена для питания мобильных телефонов или иных устройств, предназначенных для работы в электрической системе автомобиля. Эти приборы должны потреблять ток величиной не более 10 А при включенном двигателе.

⚠ ВНИМАНИЕ

- *Электрические приборы следует использовать только во время работы двигателя; после окончания их использования их необходимо отключить от розетки. Использование розетки для питания вспомогательных приборов в течение длительного времени при неработающем двигателе может привести к разрядке батареи.*
- *Допускается использование только электроприборов, рассчитанных на напряжение 12 В, потребляющих ток величиной не более 10 А.*
- *При использовании электрической розетки следует установить минимальный режим работы системы кондиционирования или обогрева.*
- *Закройте крышку, если розетка не используется.*
(продолжение)

(продолжение)

- *Некоторые электронные приборы могут служить источниками помех при их включении в электрическую розетку автомобиля. Они могут быть причиной повышенного шума при работе аудиосистемы и ненормальной работы других электронных систем или приборов, которые используются в автомобиле.*

⚠ ОСТОРОЖНО

Не вставляйте пальцы и посторонние предметы (булавки и т. д.) в розетку и не касайтесь ее мокрыми руками. Вы можете получить удар электрическим током.



Часы с цифровой индикацией

После любого отключения аккумуляторной батареи или соответствующих плавких предохранителей необходимо установить время заново.

⚠ ОСТОРОЖНО

Не производите установку часов во время движения автомобиля. Вы можете потерять управление и попасть в дорожно-транспортное происшествие с возможным получением травм или гибелью людей.

Настройка часов

При отключенной аудиосистеме

1. Нажмите кнопку [SETUP] (НАСТРОЙКА) или [Clock] (часы) (1) и удерживайте ее, пока часы на дисплее не начнут мигать.
2. Установите время вращением рукоятки (2), затем нажмите на ее.

При включенной аудиосистеме

1. Нажмите кнопку [SETUP] (НАСТРОЙКА) или [Clock] (часы) (1).
2. Выберите пункт "часы" вращением рукоятки (2).
3. Установите время вращением рукоятки (2), затем нажмите на ее.



Термометр наружного воздуха

Текущая температура наружного воздуха отображается с дискретностью 1°C (1°F). Допустимый диапазон температур составляет -30°C ~ 60°C (-30°F ~ 140°F).

Изменение температуры наружного воздуха на дисплее может не показываться немедленно, как на бытовом термометре, чтобы не отвлекать внимание водителя.

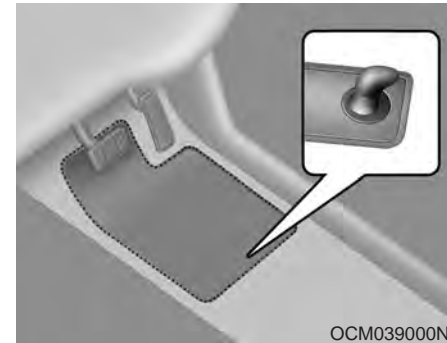

Фиксатор(ы) для напольных ковриков (при наличии)

При использовании напольного коврика на напольном покрытии под передним креслом убедитесь, что он закреплен с помощью фиксатора (ов) для напольных ковриков автомобиля. Это позволит предотвратить соскальзывание коврика вперед.

⚠ ОСТОРОЖНО

Должно быть соблюдено следующее, прежде чем устанавливать ЛЮБОЙ коврик для пола на транспортное средство.

- Перед использованием транспортного средства необходимо убедиться, что коврики для пола надежно закреплены пистоном (ами) крепления коврика.
- Не допускается использование коврика для пола, если его невозможно закрепить пистонами крепления коврика к транспортному средству.
- Недопустимо укладывать коврики друг друга (резиновый коврик поверх текстильного коврика, например). Всегда должен быть уложен только один коврик для пола.

(продолжение)

(продолжение)

ВНИМАНИЕ – Транспортное средство было изготовлено с пистонами крепления коврика со стороны водителя, которые предназначены для надежного крепления коврика к полу по месту установки. Чтобы избежать возможных помех при управлении педалями, HYUNDAI рекомендует использовать коврики HYUNDAI, изготовленные специально для данного автомобиля.



Сетка фиксации багажа (при наличии)

Чтобы зафиксировать предметы в багажном отсеке, можно воспользоваться багажной сеткой, закрепив ее на четырех кронштейнах в багажном отсеке.

При необходимости обратитесь к авторизованному дилеру компании HYUNDAI для приобретения сетки фиксации багажа.

⚠ ВНИМАНИЕ

Для предотвращения повреждения вещей или автомобиля необходимо соблюдать осторожность при размещении хрупких или громоздких предметов в багажном отделении.

⚠ ОСТОРОЖНО

Берегите глаза. НЕ ДОПУСКАЙТЕ излишнего натяжения сетки. НИКОГДА не становитесь на пути возможного отскока элементов сетки при разрыве, берегите лицо и другие части тела. НЕ используйте сетку, если на ней есть заметные следы износа или повреждения.



Порты: для дополнительных устройств, USB и iPod (при наличии)

Если автомобиль оснащен дополнительным и/или USB (универсальная последовательная шина) портом или iPod портом, вы можете использовать дополнительный порт для подключения аудиоустройств, USB-порт для подключения USB-устройств, а порт iPod - для подключения плеера iPod.

*** К СВЕДЕНИЮ**

При подключении портативных аудиоустройств к розетке во время воспроизведения возможно возникновение шумов. В этом случае используйте источник питания портативного аудиоустройства.

* iPod является зарегистрированным товарным знаком Apple Inc.

АУДИОСИСТЕМА

* К СВЕДЕНИЮ

Если установить непредусмотренные конструкцией газоразрядные фары, то аудиосистема и электронные приборы транспортного средства могут работать со сбоями.

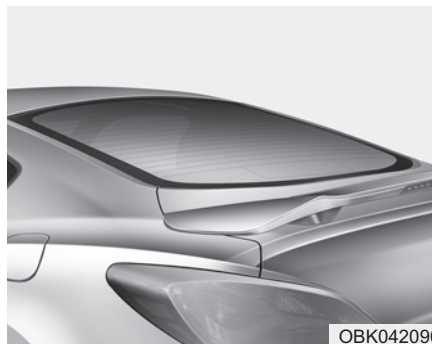

Антенна на стекле

При включении радиоприёмника, когда ключ зажигания находится в положении "ON" ("ВКЛ") или "ACC" ("Вспомогательное оборудование"), ваш автомобиль принимает сигналы передач в диапазонах AM и FM при помощи антенны на заднем стекле.

⚠ ВНИМАНИЕ

- *Не очищайте внутреннюю поверхность заднего стекла с помощью чистящих средств и не используйте скребок для удаления загрязнений, поскольку это может привести к повреждению элементов антенны.*
- *Запрещается наносить металлическое покрытие (никелевое, кадмиевое и т.п.). Это может затруднить прием радиосигнала.*



Управление аудиосистемой на рулевом колесе (при наличии)

На рулевом колесе могут быть расположены кнопки дистанционного управления аудиосистемой.

ВНИМАНИЕ

Не следует одновременно нажимать несколько кнопок пульта дистанционного управления.

VOLUME (VOL +/-) (1)

- Нажмите кнопку (+) для увеличения уровня громкости.
- Нажмите кнопку (-) для уменьшения уровня громкости.

SEEK/PRESET (^/∨) (2)

При нажатии кнопки SEEK и ее удержании в течение 0,8 секунд и более она будет выполнять следующие функции в перечисленных ниже режимах.

Режим RADIO (радиоприемник)

Она будет работать в качестве кнопки автоматического поиска радиостанций (AUTO SEEK). Поиск осуществляется до тех пор, пока вы не отпустите кнопку.

Режим CD/USB/iPod (CD-плеер)

Она будет работать в качестве кнопки быстрой перемотки (FF/REW).

При нажатии кнопки SEEK и ее удержании в течение менее 0,8 секунд она будет выполнять следующие функции в перечисленных ниже режимах.

Режим RADIO (радиоприемник)

Она будет работать в качестве кнопки выбора заранее настроенных радиостанций (PRESET STATION).

Режим CD/USB/iPod (CD-плеер)

Она будет работать в качестве кнопки смены дорожек (TRACK UP/DOWN).

MODE (РЕЖИМ) (3)

Нажмите кнопку MODE для выбора режимов Radio (Радиоприемник), CD (Компакт-диск).

MUTE (🔇) (4, при наличии)

- Нажмите для отключения звука.
- Нажмите для отключения микрофона во время разговора по телефону.

Подробная информация по органам управления аудиосистемой приведена в данном разделе ниже.



Принцип работы аудиосистемы автомобиля

AM и FM радиосигналы передаются с высотных радиопередатчиков, расположенных вокруг города. Они улавливаются радиоантенной Вашего автомобиля. Затем этот сигнал передается радио в динамики автомобиля. Когда автомобиля достигает сильный радиосигнал высокочастотная конструкция аудиосистемы обеспечивает наилучшее возможное качество воспроизведения. Однако в некоторых случаях сигнал, поступающий к автомобилю может быть слабым и нечетким.

Это может быть обусловлено такими факторами, как расстояние до радиостанции, близость других радиостанций с сильным источником сигнала или наличие зданий, мостов и других крупных конструкций в зоне приема сигнала.



Сигнал AM передается на большее расстояние, чем сигнал FM. Это происходит потому, что радиоволны AM диапазона передаются на низких частотах. Эти длинные, низкие радиочастотные волны могут огибать Землю, а не распространяться по прямой в атмосфере. Кроме того они огибают препятствия и поэтому обеспечивают лучшее покрытие сигнала.



FM сигнал передается на высоких частотах и не искривляется, проходя вдоль поверхности Земли. Поэтому FM сигнал обычно начинает затухать на коротком расстоянии от радиопередающей станции. Кроме того FM сигналы легко нарушаются зданиями, горами и другими препятствиями. Это может привести к определенным состояниям при воспроизведении звука, которые могут выглядеть как неисправность радио. Указанные ниже состояния являются нормальными и не указывают на неисправность радио.

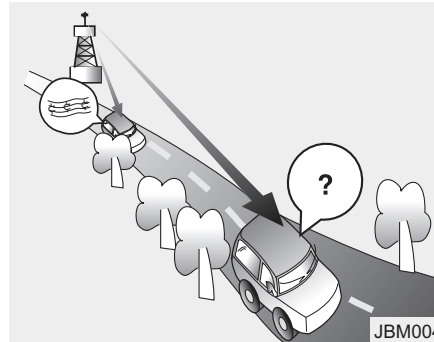

- Затухание сигнала - по мере удаления автомобиля от радиопередающей станции сигнал будет ослабевать и звук начнет затухать. В таких случаях мы предлагаем выбрать другую, более мощную станцию.
- Искажения/помехи - слабые FM сигналы или крупные препятствия между передатчиком и Вашим радио могут мешать сигналу, вызывая шумовые помехи или искажения. Снижая уровень помех можно уменьшить этот эффект до устранения нарушений.

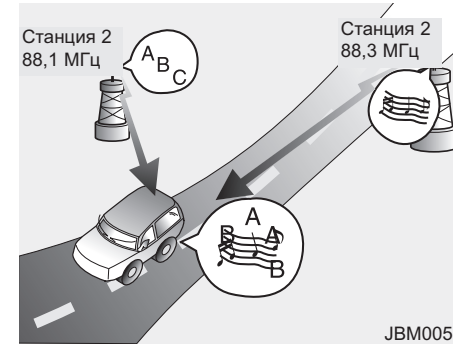

- Переключение станции - по мере того, как сигнал FM ослабевает, может начать воспроизводиться другой, более сильный сигнал на частоте, ближайшей к установленной. Это происходит потому, что радио рассчитано на фиксацию на наиболее чистом сигнале. Если это происходит, выберите другую станцию с более сильным сигналом.

- Взаимопогашение с нескольких направлений - радиосигнал принимается с нескольких направлений, что может вызвать искажение или дрожание звука. Это может быть вызвано приемом прямого и отраженного сигнала одной и той же станции или сигналами от двух станций с близкими частотами. Если это происходит, выберите другую станцию до устранения указанного состояния.

Использование мобильного телефона или рации

При пользовании мобильным телефоном в салоне автомобиля возможно возникновение шумов от аудиоустройства. Это не означает неисправности аудиоустройства. В этом случае следует использовать мобильный телефон, находясь как можно дальше от аудиоустройства.

⚠ WARNING

Не используйте мобильный телефон во время вождения автомобиля. Для использования мобильного телефона остановитесь в безопасном месте.

Уход за дисками

- Если температура внутри автомобиля слишком высокая, то перед использованием аудиосистемы откройте окно автомобиля для вентиляции.
- Копировать и использовать MP3/WMA файлы без разрешения незаконно. Используйте только компакт-диски, созданные легальными способами.
- Не применяйте легковоспламеняющиеся вещества, такие как бензол и разбавитель, обычные очистители и антистатик для компакт-дисков.
- Защищайте поверхность диска от загрязнения. Берите и удерживайте компакт-диск только за края центрального отверстия.
- Перед воспроизведением очистите поверхность диска мягкой тканью (протирая от центра к внешнему краю).
- Не повреждайте поверхность диска и не прикрепляйте на нее клейкую ленту.
- Следите за тем, чтобы посторонние предметы (не компакт-диски) не попадали в устройство воспроизведения компакт-дисков (не вставляйте в него более одного компакт-диска одновременно).



- Для защиты компакт-дисков от царапин или грязи, после использования храните их в коробках.
- Некоторые типы компакт-дисков (CD-R/CDRW), выпущенные определенными производителями или звукозаписывающими компаниями, могут не воспроизводиться. В таких случаях попытки продолжить воспроизведение с этих компакт-дисков могут стать причиной неисправности аудиосистемы автомобиля.

*** К СВЕДЕНИЮ -
Воспроизведение
несовместимого защищенного
от копирования компакт-
диска с аудиозаписями**

Некоторые защищенные от копирования компакт-диски, которые не соответствуют международным стандартам компакт-дисков с аудиозаписями (Red Book), могут не воспроизводиться аудиосистемой автомобиля. Обратите внимание, что при попытке воспроизведения защищенных компакт-дисков и неправильной работе устройства воспроизведения компакт-дисков, может быть неисправен компакт-диск, а не устройство воспроизведения.

■ Устройство смены компакт-дисков : Для Европы
AC600DKEG / AC610DKEG / AC600DKEE / AC611DKEE / AC610DKEE



* Логотипы  Bluetooth,  RDS отображаться не будут, если функции *Bluetooth*® Wireless Technology и RDS не поддерживаются.



- Устройство смены компакт-дисков : За исключением Европы, Для России
AC600DKMG / AC600DKMN / AC600DKGE / AC600DKGG / AC610DKMG / AC610DKMN / AC610DKGE /
AC610DKGG / AC601DKGG / AC611DKGG / AC600DKGL / AC610DKGL



* Логотип  Bluetooth отображаться не будет, если функция Bluetooth® Wireless Technology не поддерживается.

■ Устройство воспроизведения компакт-дисков : Для Европы
AC100DKEE / AC110DKEE / AC100DKEG / AC110DKEG / AC111DKEE / AC101DKEE



* Логотипы  Bluetooth,  RDS отображаться не будут, если функции *Bluetooth*® Wireless Technology и RDS не поддерживаются.

- Устройство воспроизведения компакт-дисков : За исключением Европы, Для России
AC100DKMG / AC100DKMN / AC100DKGE / AC100DKGG / AC110DKMG / AC110DKMN / AC110DKGE /
AC110DKGG / AC101DKGG / AC111DKGG / AC100DKGL / AC110DKGL



* Логотип  Bluetooth отображаться не будет,
если функция *Bluetooth*[®] Wireless Technology не поддерживается.



Пользование кнопками РАДИО, НАСТРОЙКА, ГРОМКОСТЬ и УПРАВЛЕНИЕ ЗВУКОМ

1. Кнопка **FM/AM**

Кнопкой FM/AM переключают между собой диапазоны FM и AM. Ниже описан порядок переключения системы из FM-диапазона в AM-диапазон и обратно в FM.

- FM/AM: FM1→FM2→AM→FM1...

1. Кнопка **FM/AM**

Кнопкой FM/AM переключают между собой диапазоны FM и AM. Ниже описан порядок переключения системы из FM-диапазона в AM-диапазон и обратно в FM.

- FM/AM:
FM1→FM2→FMA→AM→AMA→FM1...

* Для Европы

2. Кнопка **TA**

TA (Объявления о ситуации на дорогах). Каналы в FM-диапазоне, CD и MEDIA включают и выключают прием каналов TA системы RDS.

* Кнопка для модели с функцией RDS

3. Кнопка **⏻** и кнопка **▶**

- Включает и выключает аудио-систему, когда ключ в замке зажигания стоит в положении ACC или ON.
- Если вращать ручку по часовой или против часовой стрелки, то громкость увеличивается или уменьшается.

* Для Европы



4. Кнопка **FM**

Включение FM-диапазона. При каждом последующем нажатии происходит переключение между FM1- и FM2-диапазонами.

5. Кнопка **AM**

При нажатии на кнопку **AM** происходит включение AM-диапазона. При этом на ЖК-дисплее отображаются буквы «AM».

6. Кнопка **PWR** & Ручка **VOL**

Включает и выключает приемник, когда ключ зажигания находится в положении ACC или ON. При повороте регулятора громкости вправо громкость увеличивается, при повороте влево громкость уменьшается.

Регулирует громкость автомобильной аудиосистемы. Вращение по часовой стрелке увеличивает, а против часовой стрелки уменьшает громкость.

7. Кнопка **SEEK**

- При нажатии кнопки **SEEK TRACK** частота настройки увеличивается для автоматического выбора канала. Если ни один канал не найден, происходит остановка на предыдущей частоте.
- При нажатии кнопки **SEEK TRACK** частота настройки уменьшается для автоматического выбора канала. Происходит остановка на предыдущей частоте, если ни один канал не найден.



8. Кнопка **DISP**

Включение/выключение отображения данных и подсветки ЖК-дисплея. Если ЖК-дисплей выключен, нажмите любую кнопку для его включения.

9. Кнопка **AST** (автосохранения)

При нажатии кнопки происходит автоматический выбор и сохранение каналов с высоким уровнем приема для кнопок предварительной настройки **PRESET 1 ~ 6**, а также проигрывается канал, сохраненный для кнопки **PRESET1**. Если ни один канал не сохранен после **AST**, проигрывается предыдущий канал.

10. Кнопка **SETUP CLOCK**

Нажмите эту кнопку для перехода в режим "SETUP" (НАСТРОЙКА).

■ AC100DKEE



Если после нажатия кнопки ничего не произойдет в течение 8 с, система вернется в режим воспроизведения. (После входа в режим "SETUP" (НАСТРОЙКА))

Последовательность выбора настраиваемых параметров : Scroll (Прокрутка) → SDVC (Функция повышения громкости при наборе скорости) → Media (Носитель) → **SETUP** → Clock (Часы) → RDS (Передача данных)

■ AC100DKEE, AC610DKEE

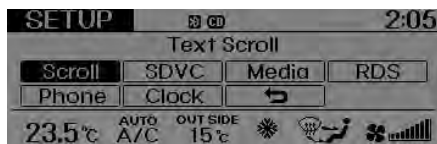

Последовательность выбора настраиваемых параметров : Scroll (Прокрутка) → SDVC (Функция повышения громкости при наборе скорости) → Media (Носитель) → RDS (Передача данных) →  → Clock (Часы) → Phone (Телефон)

■ AC110DKEG/AC111DKEE/AC110DKMG/ AC110DKMN/AC110DKGE/AC110DKGG/ AC110DKGL/AC610DKEG/AC611DKEE/ AC610DKMG/AC610DKMN/AC610DKGE AC610DKGG/AC610DKGL



Последовательность выбора настраиваемых параметров: Scroll (Прокрутка) → SDVC (Функция повышения громкости при наборе скорости) → Media (Носитель) →  → Clock (Часы) → Phone (Телефон)

■ AC100DKEG/AC101DKEE/AC100DKMG/ AC100DKMN/AC100DKGE,/AC100DKG/ AC100DKGL/AC600DKEG/AC600DKEE/ AC600DKMG/AC600DKMN/AC600DKGE/ AC600DKGG/AC600DKGL



Последовательность выбора настраиваемых параметров: Scroll (Прокрутка) → SDVC (Функция повышения громкости при наборе скорости) → Media (Носитель) →  → Clock (Часы)

• SCROLL

Выбор, будут ли длинные имена файлов прокручиваться непрерывно «On» (ВКЛ) или только один раз «Off» (ВЫКЛ).



• SDVC (изменение громкости в зависимости от скорости автомобиля)
Выбор этого пункта позволяет включить (On) или выключить (Off) функцию SDVC. Если включено (ON), уровень громкости будет регулироваться автоматически, согласно скорости транспортного средства.



• MEDIA

Выберите стандартное отображение информации о проигрывании MP3 формата. Можно выбрать режимы "Папка/Файл" или "Артист/Название".



• RDS (при наличии)
Меню RDS последовательно включает меню News/AF/Region/ TA Vol.



• NEWS (меню NEWS отображается через меню RDS)
Включает (ON) или выключает (OFF) функцию автоматического приема новостей.



• AF (меню AF отображается через меню RDS)
Выбор этого пункта меню позволяет включить (ON) или выключить (OFF) функцию AF (альтернативная частота).



- TA VOL (меню TA VOL отображается через меню RDS)

Отрегулируйте уровень громкости TA (Объявления о ситуации на дорогах) в соответствии с нормальным уровнем громкости звука.

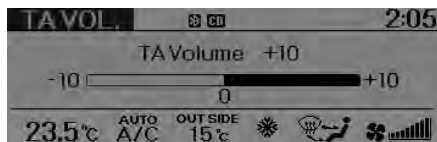

- REGION (меню REGION отображается через меню RDS)

Определение использования (ON) или неиспользования (OFF) кода региона после перехода функции автоподстройки частоты. Если выбрать AUTO (АВТОМАТИЧЕСКИ), условие переключения звуковой частоты определяется автоматически, по состоянию приема.



- Time (Время)

Выберите кнопку Время, чтобы войти в меню настройки времени. Установите час и нажмите кнопку, чтобы зафиксировать его. Установите минуты и нажмите кнопку, чтобы закончить настройку и выйти из режима настройки часов.

Если нажать кнопку, когда питание выключено, то пользователь сможет сразу же настраивать время на экране.

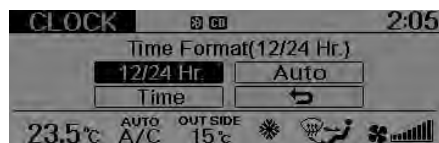

* Меню "Clock" (Часы) для модели с функцией RDS

- CLOCK (Часы)

Выберите этот пункт, чтобы войти в режим настройки часов (Clock) (12/24 ч, Время)

- 12/24 Hr.

Выберите кнопку 12/24 ч, чтобы войти в меню формата изображения времени.

- Auto (Авто)

Выберите кнопку Авто, чтобы войти в меню автоматического времени RDS информации.

- "PHONE" (ТЕЛЕФОН) (при наличии)
- Выберите этот пункт, чтобы перейти в режим "SETUP" (НАСТРОЙКА). Подробнее см. раздел "ИСПОЛЬЗОВАНИЕ ТЕЛЕФОНА".



* Меню "PHONE" (ТЕЛЕФОН) не доступно, если аудиосистема не поддерживает функцию *Bluetooth*® Wireless Technology.

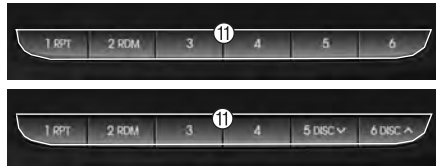

11. Кнопки предварительной настройки

Удерживайте кнопки **1** ~ **6** менее 0,8 секунд для проигрывания канала, сохраненного для каждой кнопки. Удерживайте кнопку Preset в течение 0,8 или более секунд для сохранения текущего канала для соответствующей кнопки со звуковым сигналом.

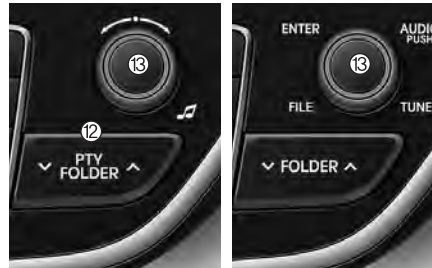

12. Кнопка **PTY**

- Передвигайте кнопку **PTY FOLDER** во время поиска PTY в RDS. Выбор типа программы вещания.
- Передвигайте кнопку **PTY FOLDER** во время поиска PTY в RDS. Выбор типа программы вещания.

* Кнопка для модели с функцией RDS

13. **↺** и **↻** регулятор

На экране, отображаемом после первого нажатия на регулятор, поверните регулятор для выбора режима. Режимы нижних частот будут изменяться в следующей последовательности. MIDDLE ↔ TREBLE ↔ FADER ↔ BALANCE.

* Для Европы

13. Ручка **TUNE** Кнопка **ENTER**

При прослушивании радио поворот этой ручки обеспечивает ручную перестройку частоты.

Поворот по часовой стрелке приводит к увеличению частоты, а против часовой стрелки - к уменьшению частоты.

Нажатие кнопки обеспечивает переход между режимами BASS, MIDDLE, TREBLE, FADER и BALANCE TUNE. Выбранный режим отображается на дисплее. После выбора каждого режима настройка выполняется путем вращения ручки регулировки громкости по или против часовой стрелки.

- Регулировка BASS (нижних частот)
Для повышения вклада низких частот (BASS) необходимо вращать ручку по часовой стрелке, а для уменьшения - против часовой стрелки.
- Регулировка MIDDLE (средних частот)
Для повышения вклада средних частот (MIDDLE) необходимо вращать ручку по часовой стрелке, а для уменьшения - против часовой стрелки.
- Регулировка TREBLE (высоких частот)
Для повышения вклада высоких частот (TREBLE) необходимо вращать ручку по часовой стрелке, а для уменьшения - против часовой стрелки.
- Регулировка FADER (передние - задние громкоговорители)
Для выделения звука задних громкоговорителей необходимо вращать ручку управления по часовой стрелке (громкость передних громкоговорителей уменьшается). При вращении ручки управления против часовой стрелки выделяется звук передних громкоговорителей (громкость задних громкоговорителей уменьшается).
- Регулировка BALANCE (баланс)
Для выделения звука правых громкоговорителей необходимо вращать ручку управления по часовой стрелке (громкость левых громкоговорителей уменьшается). При вращении ручки управления против часовой стрелки выделяется звук левых громкоговорителей (громкость правых громкоговорителей уменьшается).



Пользование CD-плеером

1. Кнопка **CD** (CD)

Если CD-диск загружен, то включается режим CD. Если CD-диска нет, то на 3 секунды появляется сообщение "Нет диска" и экран возвращается в предыдущий режим.

2. Кнопка **TRACK**

- При кратковременном нажатии кнопки **SEEK TRACK** (ПОИСК ДОРОЖКИ), менее 0,8 с, начинается воспроизведение текущей композиции.
- При кратковременном нажатии (менее 0,8 с) на кнопку **SEEK TRACK** и последующем нажатии и удерживании кнопки в пределах 1 с, начинается воспроизведение предыдущей композиции.
- Для запуска высокоскоростного воспроизведения (поиска) текущей композиции в обратном направлении, необходимо нажать кнопку **SEEK TRACK** и удерживать ее не менее 0,8 с.
- При кратковременном нажатии кнопки **SEEK TRACK** (ПОИСК ДОРОЖКИ) (менее 0,8 с) начинается воспроизведение следующей композиции.
- Для запуска высокоскоростного воспроизведения (поиска) текущей композиции в направлении вперед, необходимо нажать кнопку **SEEK TRACK** и удерживать ее не менее 0,8 с.

3. Кнопка **AST**

Каждая запись на компакт-диске воспроизводится в течение 10 с. Чтобы отменить воспроизведение в режиме "SCAN" (СКАНИРОВАНИЕ), повторно нажмите эту кнопку.

4. Кнопка **INFO**

При каждом нажатии кнопки отображается следующая информация о текущем файле/треке компактдиска:

- Звуковой компакт-диск: название диска/исполнитель, название дорожки /исполнитель, всего дорожек.
- Компакт-диск MP3: Имя файла, исполнитель, альбом, папка, всего файлов (информация не отображается, если она отсутствует на компакт-диске или в файле).



5. Кнопка **1 RPT** «REPEAT» (ПОВТОРЕНИЕ)

При кратковременном (менее 0,8 с) нажатии этой кнопки включается режим "RPT" (повтор), а при длительном нажатии (более 0,8 с) - режим "DISC RPT" (повтор диска).

- RPT: циклическое воспроизведение только выбранной дорожки (файла).

6. Кнопка **2 RDM** «RANDOM» (ВОСПРОИЗВЕДЕНИЕ В СЛУЧАЙНОМ ПОРЯДКЕ)

При кратковременном (менее 0,8 с) нажатии этой кнопки включается режим «RDM», а при длительном нажатии (более 0,8 с) — режим «ALL RDM».

- RDM: воспроизведение в случайном порядке только файлов/дорожек отдельной папки или диска.
- ALL RDM (только MP3/WMA): воспроизведение в случайном порядке всех файлов диска.

7. Кнопка **DISC** «DISC» (ДИСК)

- Кнопка **5 DISC** ↓ настройки замены позволяет заменять диск на ранее воспроизводимый.
- Кнопка **6 DISC** ▲ настройки замены позволяет заменять диск на следующий.

* Модели с CD-чейнджером



8. Индикатор компакт-диска

Если ключ зажигания находится в положении «ACC» или «ON» и компакт-диск вставлен, этот индикатор загорается. После извлечения компакт-диска индикатор гаснет.

* Модели с CD-чейнджером

ВНИМАНИЕ

Не вставляйте компакт-диск, если горит индикатор CD.



9. Кнопка **▲** извлечения компакт-диска

При кратковременном нажатии кнопки **▲** (менее 0,8 с) воспроизводимый компакт-диск извлекается из системы. Эта кнопка функционирует при выключенном зажигании.

• ALL EJECT

При кратковременном нажатии кнопки (менее 0,8 с) все загруженные диски последовательно извлекаются.

* Модели с CD-чейнджером

10. Гнездо для компакт-дисков

Вставьте диск в приемный лоток и мягко подтолкните его вперед. Если переключатель зажигания находится в положении ON или ACC, то питание аудиосистемы будет автоматически включено при загрузке компакт-диска. Данный проигрыватель поддерживает только компакт-диски диаметром 12 см. При попытке загрузки видео-CD или диска с данными, появляется сообщение “Reading Error (ошибка чтения)”, и CD выбрасывается.

11. Кнопка **LOAD**

Нажмите кнопку **LOAD** для загрузки компакт-дисков в доступные деки CD-чейнджера (от 1~6). Нажмите кнопку **LOAD** более, чем на 2 секунды для загрузки во все доступные деки. Затем начинается воспроизведение последнего загруженного диска. В случае 10-секундного простоя процесс загрузки прекращается.

* Модели с CD-чейнджером

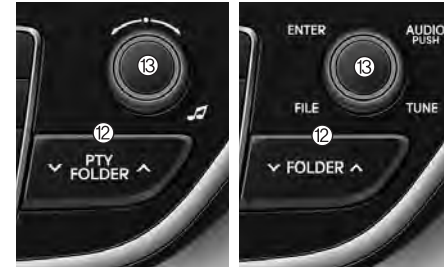

12. Кнопка **FOLDER**

- Для перемещения в дочернюю папку текущей папки и отображения ее первой композиции необходимо нажать кнопку **▼ FOLDER**.
- Для перехода в отображаемую папку необходимо нажать кнопку. Начнется воспроизведение первой композиции в этой папке.
- Для перемещения в родительскую папку текущей папки и отображения ее первой композиции необходимо нажать кнопку **FOLDER ▲**.
Для перехода в отображаемую папку необходимо нажать кнопку.

13. Кнопки и

- Поверните эту головку по часовой стрелке для пролистывания песен, следующих за текущей песней, или против часовой стрелки для пролистывания песен, которые предшествуют текущей песне. Для воспроизведения отображаемой песни нажмите головку.
 - Нажатием этой головки без поворота вводится режим “AUDIO CONTROL” (УПРАВЛЕНИЕ АУДИОСИСТЕМОЙ).
- * Для Европы

13. Кнопки **FILE** и **TUNE**

- Поверните эту головку по часовой стрелке для пролистывания песен, следующих за текущей песней, или против часовой стрелки для пролистывания песен, которые предшествуют текущей песне. Для воспроизведения отображаемой песни нажмите головку.
- Нажатием этой головки без поворота вводится режим “AUDIO CONTROL” (УПРАВЛЕНИЕ АУДИОСИСТЕМОЙ).

ПРИМЕЧАНИЕ:

Порядок проигрывания файлов (папок):

1. Порядок воспроизведения песен:

① – ⑭ ф последовательно.

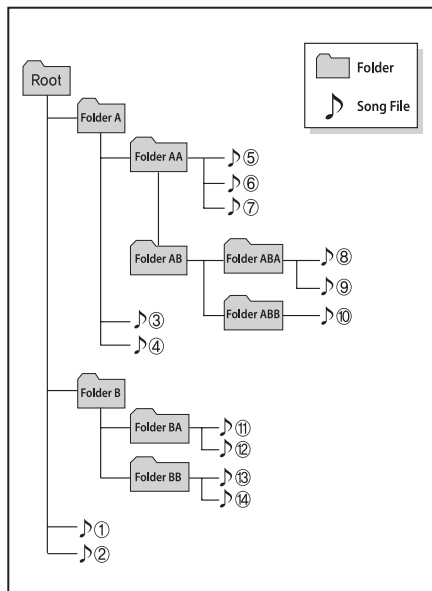

2. Порядок проигрывания папок:

* Папка, в которой отсутствует файл песни, не отображается.

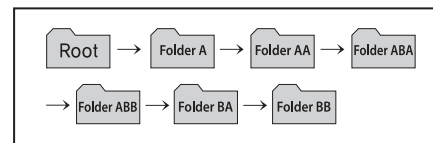

* Root - Корень

Folder - Папка

Song File - Файл с песней



Использование устройства USB

1. Кнопка **MEDIA** (USB или AUX)

Нажатие этой кнопки при подсоединенном устройстве USB переключает аудиосистему в режим воспроизведения аудиозаписей, хранящихся на этом устройстве. Если компакт-диск не установлен и нет подключенных устройств, после 3-секундного отображения сообщения «No Media» (отсутствует носитель) система возвращается в предыдущий режим.

2. Кнопка **TRACK** (TRACK)

- Нажать кнопку **SEEK TRACK** в течение менее 0,8 с для воспроизведения текущего произведения с начала.
- Нажать кнопку **SEEK TRACK** в течение менее 0,8 с и нажать ее еще раз на 1 с для воспроизведения предыдущего произведения.
- Нажать кнопку **SEEK TRACK** в течение более 0,8 с или более для инициации высокоскоростного обратного поиска текущего произведения.
- Нажать кнопку **SEEK TRACK** в течение менее 0,8 с для воспроизведения следующего произведения.
- Нажать кнопку **SEEK TRACK** в течение более 0,8 с или более для инициации высокоскоростного прямого поиска текущего произведения.

3. Кнопка **AST**

Воспроизводит каждую композицию на USB-устройстве в течение 10 с. Чтобы отменить воспроизведение в режиме «SCAN» (СКАНИРОВАНИЕ), повторно нажмите эту кнопку.

4. Кнопка **INFO**

При нажатии этой кнопки отображается информация о воспроизводимом файле, представляемая в следующем порядке: название файла, название композиции, исполнитель, альбом, папка, всего папок, обычный режим отображения. (Эта информация отображается, только если она содержится в файле.)



5. Кнопка **1 RPT** (REPEAT)

Нажать эту кнопку менее чем на 0,8 с для активации режима «RPT», и более чем на 0,8 с для активации режима «FLD.RPT».

- RPT : Повторное воспроизведение текущего файла/композиции.
- FLD.RPT : Повторное воспроизведение всех файлов в папке.

6. Кнопка **2 RDM** (RANDOM)

Нажать эту кнопку менее чем на 0,8 с для активации режима «RDM», и более чем на 0,8 с для активации режима «ALL RDM».

- FLD.RDM : Файлы/композиции в текущей папке проигрываются в случайной последовательности.
- ALL.RDM : Все файлы на USB-устройстве проигрываются в случайной последовательности.

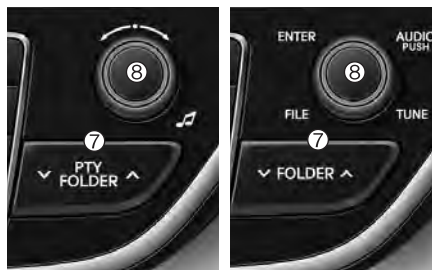

7. Кнопка **FOLDER**

- Нажмите кнопку **▼ FOLDER** для перехода в дочернюю папку текущей папки и для отображения первой композиции в этой папке.
- Нажмите регулятор для перехода к отображаемой папке. Начнется воспроизведение первой композиции в этой папке.
- Нажмите кнопку **FOLDER ▲** для перехода в родительскую папку и отображения первой композиции в этой папке. Нажмите регулятор для перехода к отображаемой папке.

8. Кнопки **↶** и **↷**

- Поверните эту головку по часовой стрелке для пролистывания песен, следующих за текущей песней, или против часовой стрелки для пролистывания песен, которые предшествуют текущей песне. Для воспроизведения отображаемой песни нажмите головку.
- Нажатием этой головки без поворота вводится режим “AUDIO CONTROL” (УПРАВЛЕНИЕ АУДИОСИСТЕМОЙ).
* Для Европы

8. Кнопки **FILE** и **TUNE**

- Поверните эту головку по часовой стрелке для пролистывания песен, следующих за текущей песней, или против часовой стрелки для пролистывания песен, которые предшествуют текущей песне. Для воспроизведения отображаемой песни нажмите головку.
- Нажатием этой головки без поворота вводится режим “AUDIO CONTROL” (УПРАВЛЕНИЕ АУДИОСИСТЕМОЙ).



ПРЕДУПРЕЖДЕНИЕ ОБ ЭКСПЛУАТАЦИИ УСТРОЙСТВА USB

- Если используется внешнее USB-устройство, то при запуске двигателя убедитесь, что устройство не подключено. Подключите устройство после запуска двигателя.
- Запуск двигателя при подключенном устройстве USB может привести к повреждению USB устройства. (Флэш-накопители USB очень чувствительны к броскам напряжения).
- Если при подключенном внешнем устройстве USB двигатель запускается или отключается, внешнее USB устройство может не работать.

(Продолжение)

(Продолжение)

- Устройство может не воспроизводить неоригинальные файлы MP3 или WMA.
 - 1) Устройство может воспроизводить только MP3 файлы со степенью сжатия от 8 кбит/с до 320 кбит/с.
 - 2) Устройство может воспроизводить только музыкальные файлы WMA со степенью сжатия от 8 кбит/с до 320 кбит/с.
- Соблюдайте меры предосторожности в отношении статического электричества при подключении/отключении внешнего USB устройства.
- Кодированный MP3 ПЛЕЕР не распознается.
- В зависимости от состояния внешнего USB устройства, оно может быть не распознано при подключении.

(Продолжение)

(Продолжение)

- Если настройка форматированной байт/сектор внешнего USB устройства не является настройкой 512BYTE или 2048BYTE, то устройство не будет распознано.
- Используйте USB устройство отформатированное только в FAT 12/16/32.
- USB устройства без идентификации интерфейса USB могут не распознаваться.
- Убедитесь, что соединительный разъем USB не контактирует с телом человека или другими предметами.
- При частом кратковременном подключении или отключении USB устройства возможна поломка устройства.
- Вы можете услышать странный шум при подключении или отключении USB устройства.

(Продолжение)

(Продолжение)

- Если отключить внешнее устройство USB в режиме воспроизведения USB, внешнее устройство USB может быть повреждено или может работать со сбоями. Следовательно, внешнее USB-устройство необходимо отсоединить перед отключением аудиосистемы или ее переключением в другой режим (например, включении радиоприемника или проигрывателя компакт-дисков)
- Время, необходимое для распознавания внешнего USB-устройства, зависит от емкости устройства или типа файлов, сохраненных в устройстве.
- Используйте USB устройство только для воспроизведения музыкальных файлов.
- Воспроизведение видеофайлов через USB устройство не поддерживается.

(Продолжение)

(Продолжение)

- Использование с интерфейсом USB дополнительных USB устройстве, таких как зарядное устройство, может снизить производительность или стать причиной неисправности устройства.
- Если Вы используете такие устройства, как USB концентратор, приобретенный отдельно, аудиосистема автомобиля может не распознать USB устройство. В этом случае подключите USB устройство напрямую к мультимедийному разъему автомобиля.
- Если USB устройство разделено на логические носители, то аудиосистема автомобиля распознает только музыкальные файлы на высокоприоритетном носителе.
- Например, такие устройства как MP3 плеер/мобильный телефон / цифровый фотоаппарат могут не распознаться стандартным интерфейсом USB.

(Продолжение)

(Продолжение)

- Зарядка через USB порт для некоторых мобильных устройств может не поддерживаться.
 - * Для использования iPod требуется специальный кабель для автомобиля (поставляется или продается отдельно).
- Некоторые нестандартные USB устройства (ТИП USB С МЕТАЛЛИЧЕСКИМ КОРПУСОМ) могут не распознаваться системой.
- Некоторые виды считывающие USB устройства для карт памяти (такие как CF, SD, microSD и.) или внешние устройства HDD типа могут не распознаваться системой.
- Музыкальные файлы, защищенные DRM (ТЕХНИЧЕСКИЕ СРЕДСТВА ЗАЩИТЫ АВТОРСКИХ ПРАВ), не распознаются системой.

(Продолжение)

(Продолжение)

- *Данные, записанные в памяти USB носителя, могут быть утеряны во время использования с этой аудиосистемой. Всегда выполняйте резервное копирование важных данных на другое устройство хранения.*
- *Адаптер SD-USB может не работать с аудиосистемой автомобиля.*
- *Избегайте использования USB карт памяти, которые могут использоваться в цепочках для ключей или мобильных телефонах, так как они могут вызвать повреждение USB разъема. Следите за тем, чтобы использовались только устройства с типом разъема, показанным ниже.*





Использование устройства iPod

* iPod является торговой маркой корпорации Apple Inc.

1. Кнопка **MEDIA** (iPod)

При подключении устройства iPod система переходит из предыдущего режима в режим iPod, и начинается воспроизведение музыкальных файлов, имеющихся на iPod. Если iPod не подключен, отобразится сообщение «No Media» (Отсутствует носитель) в течение 3 секунд и система вернется в предыдущий режим.

2. Кнопка **TRACK**

- Кратковременно (менее 0,8 с) нажмите кнопку **SEEK TRACK** для перехода к воспроизведению с начала текущей композиции.
- Кратковременно (менее 0,8 с) нажмите кнопку **SEEK TRACK** и затем, не позднее чем через 1 с, нажмите ее еще один раз для воспроизведения предыдущей композиции.
- При длительном (не менее 0,8 секунд) нажатии кнопки **SEEK TRACK** запускается быстрый поиск назад от текущей композиции.
- Кратковременно (менее 0,8 с) нажмите кнопку **SEEK TRACK** для воспроизведения следующей композиции.
- При длительном (не менее 0,8 секунд) нажатии кнопки **SEEK TRACK** запускается быстрый поиск вперед от текущей композиции.

3. Кнопка **INFO** (iPod)

При нажатии этой кнопки отображается информация о воспроизводимом файле в следующем порядке: название композиции, исполнитель, альбом, обычный режим отображения. (Эта информация отображается, только если она содержится в файле.)



4. Кнопка **1 RPT** «REPEAT» (ПОВТОРЕНИЕ)

Циклическое воспроизведение текущей композиции.

5. Кнопка **2 RDM** «RANDOM» (ВОСПРОИЗВЕДЕНИЕ В СЛУЧАЙНОМ ПОРЯДКЕ)

- Для воспроизведения всех композицией из текущей папки в случайном порядке, нажмите эту кнопку кратковременно (менее 0,8 с). (Композиции в случайном порядке)
- Чтобы повторить все композиции альбома в текущей папке, нажмите эту кнопку длительно (не менее 0,8 с). (Композиции альбома в случайном порядке)
- Чтобы отменить воспроизведение в случайном порядке RANDOM, повторно нажмите эту кнопку.

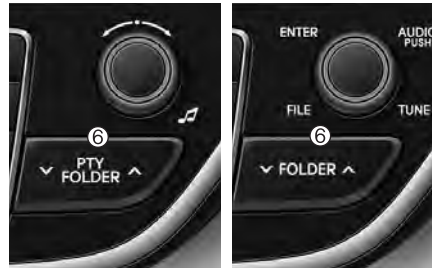

6. Кнопка Категории

Переход от текущей категории iPod к верхней категории. Для перехода к отображаемой категории (воспроизведения композиции) нажмите **▼ FOLDER**, **FOLDER ▲** на регулятор. При этом открывается возможность поиска в нижней категории от выбранной категории.

7. и регулятор

Для отображения следующей композиции (категории) после воспроизводимой (категории того же уровня) вращайте регулятор по часовой стрелке. При вращении регулятора против часовой стрелки будет отображаться предыдущая композиция (категория) перед воспроизводимой (категории того же уровня). Для прослушивания композиции, отображаемой в категории композиции, нажмите кнопку для перехода и воспроизведения выбранной композиции.

Для прослушивания композиции, отображаемой в категории композиции, нажмите кнопку для перехода и воспроизведения выбранной композиции.

* Для Европы

7. **FILE** и **TUNE** регулятор

Для отображения записей (категорий) после воспроизводимой композиции (категории того же уровня) вращайте регулятор по часовой стрелке. Для отображения предыдущих записей (категорий) перед воспроизводимой композицией (категорией того же уровня) вращайте этот регулятор против часовой стрелки.

Для прослушивания композиции, отображаемой в категории композиции, нажмите кнопку для перехода и воспроизведения выбранной композиции.

* ПРИМЕЧАНИЕ ОБ ЭКСПЛУАТАЦИИ УСТРОЙСТВА IPOD

- С некоторых моделей iPod воспроизведение файлов невозможно, поскольку в них не поддерживается используемый в системе протокол обмена данными. Поддерживаемые модели iPod:
 - iPod Mini
 - iPod 4-го (Photo) ~ 6-го (Classic) поколения
 - iPod Nano 1-го~4-го поколения
 - iPod Touch 1-го~2-го поколения
- Порядок поиска или воспроизведения записей в iPod может отличаться от предусмотренного в аудиосистеме.
- В случае сбоя устройства iPod перезагрузите его. (Инструкции по перезагрузке: см. в руководстве по эксплуатации устройства iPod)
- В случае низкого напряжения аккумуляторной батареи в работе устройства iPod возможны сбои.

(Продолжение)

(Продолжение)

- Некоторые iPod-устройства, такие как iPhone, могут подключаться через интерфейс *Bluetooth®* Wireless Technology
- Для этого устройство должно иметь функцию передачи звука через *Bluetooth®* Wireless Technology (такую, например, как используемую для подключения стереонаушников *Bluetooth®* Wireless Technology). При этом устройство сможет воспроизводить музыку, но не будет управляться через аудиосистему.

⚠ ПРЕДУПРЕЖДЕНИЕ ОБ ЭКСПЛУАТАЦИИ УСТРОЙСТВА IPOD®

- Для управления iPod-устройством с помощью кнопок аудиосистемы его необходимо подключить через кабель питания Hyundai iPod. Кабель USB компании Apple может вызывать сбой в работе и не должен использоваться в автомобилях Hyundai.
- * Кабель питания Hyundai iPod можно приобрести через дилерскую сеть Hyundai.
- При подключении устройства iPod к мультимедийному разъему с помощью кабеля питания для iPod следите за тем, чтобы кабель был присоединен плотно. В противном случае возможен сбой связи между iPod и аудиосистемой.

(Продолжение)

(Продолжение)

- При регулировке звуковых эффектов iPod и аудиосистемы, звуковые эффекты обоих устройств будут перекрываться и могут снизить или качество звука или исказить его.
- Деактивируйте (отключите) функцию эквалайзера iPod при регулировке громкости аудиосистемы, и отключите эквалайзер аудиосистемы при использовании эквалайзера iPod.
- Когда кабель iPod подключен, система можно переключиться в режим AUX даже без устройства iPod и может создавать помехи. Отсоединяйте кабель iPod, когда это устройство не используется.

(Продолжение)

(Продолжение)

- Если iPod-устройство не используется совместно с аудиосистемой автомобиля, отсоедините от него кабель. В противном случае iPod-устройство может оставаться во вспомогательном режиме и функционировать неправильно.

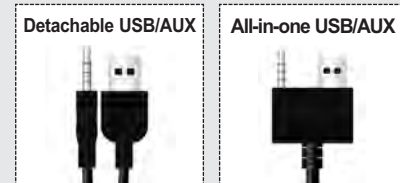

- При подключении iPod используйте разъемы USB/AUX.
- При отключении iPod отсоедините провода от обоих разъемов USB/AUX.
- Для зарядки и эксплуатации iPod следует использовать специальный кабель для iPod, подсоединяемый к обоим разъемам USB/AUX.

ИСПОЛЬЗОВАНИЕ ТЕЛЕФОНА С ФУНКЦИЕЙ *Bluetooth*[®] Wireless Technology (при наличии)

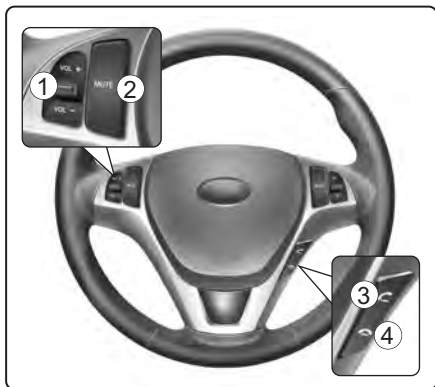

1. Кнопка **VOLUME** : Повышение или понижение уровня громкости динамиков.
2. Кнопка **MUTE** : В ы к л ю ч е н и е микрофона во время вызова.
3. Кнопка  : Выбор и вызов абонента.
4. Кнопка  : Завершение вызовов или отмена функций.

■ Что такое функция *Bluetooth*[®] Wireless Technology?

Bluetooth[®] Wireless Technology представляет собой технологию беспроводного соединения на коротком расстоянии нескольких маломощных устройств, например, устройств громкой связи, стереонаушников, элементов дистанционного управления на рулевом колесе и т. п. Для получения дополнительной информации см. веб-сайт *Bluetooth*[®] Wireless Technology www.Bluetooth.com

■ Общие характеристики

- Данная аудиосистема поддерживает функции громкой связи и работы со стереогарнитурой с помощью интерфейса *Bluetooth*[®] Wireless Technology.
- ФУНКЦИЯ ГРОМКОЙ СВЯЗИ: беспроводное выполнение и прием звонков.
- СТЕРЕОГАРНИТУРА: беспроводное воспроизведение музыки с мобильных телефонов (поддерживающих интерфейс A2DP).

* К СВЕДЕНИЮ

- Телефон должен быть сопряжен с системой до использования функций *Bluetooth*[®] Wireless Technology.
- Единновременно система может использовать только один выбранный (связанный) номер мобильного телефона.
- Некоторые телефоны не совместимы с системой полностью.

- * Устройство воспроизведения компакт-дисков :
AC110DKEE/AC110DKEG/AC111DKEE/AC111DKEG/AC111DKGG
- * Устройство смены компакт-дисков :
AC610DKEE/AC610DKEG/AC611DKEE/AC610DKGG

■ Настройка телефона

Все операции, связанные с *Bluetooth*[®] Wireless Technology, можно выполнить в меню "PHONE" (ТЕЛЕФОН).

- 1) Чтобы войти в режим "SETUP" (НАСТРОЙКА), нажмите кнопку



- * Для Европы



- * За исключением Европы, Для России

- 2) Выберите пункт "Phone" (Телефон) вращением ручки управления и нажмите кнопку для подтверждения выбора.

- 3) Выберите требуемый пункт вращением регулятора и нажмите кнопку для подтверждения выбора.



- * Для Европы



- * За исключением Европы, Для России

• Сопряжение с телефоном

Перед использованием функций *Bluetooth*[®] *Wireless Technology* телефон должен быть сопряжен с аудиосистемой (зарегистрирован). В системе возможно сопряжение до 5 телефонов.

ПРИМЕЧАНИЕ

- Процедура сопряжения индивидуальна для каждой модели телефона. Перед сопряжением телефона ознакомьтесь с руководством пользователя телефона.
- После сопряжения телефона повторное сопряжение с ним не требуется, если он не будет вручную удален из аудиосистемы (см. раздел "Удаление телефона") или информация автомобиля не будет удалена из телефона.

1. Чтобы войти в режим "SETUP" (НАСТРОЙКА) нажмите кнопку .
2. Выбрать пункт "Phone" (телефон), затем пункт "Pair" (сопряжение) в меню "PHONE" (ТЕЛЕФОН).
3. Аудиосистема выведет на экран сообщение "searching ---- passkey: 0000" (Ключ доступа: 0000).
4. Произведите поиск системы *Bluetooth*[®] *Wireless Technology* на телефоне. В списке устройств *Bluetooth*[®] *Wireless Technology* должен отобразиться ваш телефон (с названием модели транспортного средства). После этого выполните сопряжение телефона.

ПРИМЕЧАНИЕ

Если телефон спарен с двумя или более автомобилями одной и той же модели, например, модель обоих автомобилей *HYUNDAI GENESIS COUPE*, то некоторые телефоны могут неправильно работать с устройствами *Bluetooth*[®] *Wireless Technology* с этим именем. В этом случае может потребоваться изменить имя, отображаемое в телефоне с *GENESIS COUPE* на *GENESIS COUPE1* и *GENESIS COUPE2*. Для получения дополнительной информации следует изучить Руководство пользователя телефона, либо обратиться за поддержкой к поставщику или производителю телефона.

• **Подключение телефона**

При включении системы *Bluetooth*® Wireless Technology автоматически выбирается и подключается ранее используемый телефон. Если необходимо выбрать другой из уже сопряженных телефонов, это можно сделать в меню "Select Phone" (Выбор телефона). Одновременно в режиме громкой связи системой может использоваться только выбранный телефон.

1. Чтобы войти в режим "SETUP" (НАСТРОЙКА) нажмите кнопку .
2. Выберите "Phone" (Телефон), затем - "Select" (Выбор) в меню "PHONE" (ТЕЛЕФОН).
3. Выберите желаемое имя телефона из имен, приведенных в списке.

• **Удаление телефона**

Сопряженный телефон можно удалить.

- При удалении телефона удаляется также вся связанная с ним информация (включая телефонную книгу).

- Если необходимо повторно использовать удаленный телефон, следует выполнить процедуру сопряжения еще раз.

1. Чтобы войти в режим "SETUP" (НАСТРОЙКА) нажмите кнопку .
2. Выберите "Phone" (Телефон), затем - "Delete" (Удалить) в меню "PHONE" (ТЕЛЕФОН).
3. Выберите желаемое имя телефона из имен, приведенных в списке.

• **Изменение приоритета**

Если с аудиосистемой сопряжено несколько телефонов, после включения системы *Bluetooth*® Wireless Technology последняя пытается соединиться с ними в следующей последовательности:

- 1) Телефон с отметкой приоритета.
- 2) Телефон, который был подключен в предыдущий раз.
- 3) Завершает автоматическое подключение.

1. Чтобы войти в режим "SETUP" (НАСТРОЙКА) нажмите кнопку .
2. Выберите "Phone" (Телефон), затем - "Priority" (Приоритет) в меню "PHONE" (ТЕЛЕФОН).
3. Выберите желаемое имя телефона из имен, приведенных в списке.

• Включение и выключение системы **Bluetooth® Wireless Technology**

Систему **Bluetooth® Wireless Technology** можно включить (ON) или выключить (OFF) в этом меню.



- Если функция **Bluetooth® Wireless Technology** отключена, при выполнении всех команд, относящихся к системе **Bluetooth® Wireless Technology**, выдается запрос о необходимости включения **Bluetooth® Wireless Technology**.

1. Чтобы войти в режим "SETUP" (НАСТРОЙКА) нажмите кнопку .
2. Выберите "Phone" (Телефон), затем - "BT Off" (Выключение Bluetooth) в меню "PHONE" (ТЕЛЕФОН).

■ Прием вызова



При получении входящего вызова звучит сигнал из динамиков, и аудиосистема переходит в телефонный режим.

На дисплее аудиосистемы отображается сообщение "Incoming call" (Входящий вызовы) и номер абонента (если доступен).

- Ответ на вызов:
 - Нажмите кнопку  на рулевом колесе.
- Отклонение вызова:
 - Нажмите кнопку  на рулевом колесе.
- Регулирование уровня громкости звонка:
 - Установите требуемый уровень кнопками VOLUME на рулевом колесе.
- Перенаправление вызова в телефон (для конфиденциальных разговоров):
 - Нажмите и удерживайте кнопку  на рулевом колесе до тех пор, пока аудиосистема не перенаправит вызов на телефон.

■ Разговор по телефону

Во время разговора на аудиосистеме отображается сообщение "Active Calls" (Активные вызовы) и номер абонента (если доступен).

- Выключение микрофона
 - Нажмите кнопку  на рулевом колесе.
- Завершение вызова
 - Нажмите кнопку  на рулевом колесе.

■ Выполнение телефонного звонка

Обратный вызов можно выполнить нажатием кнопки  на рулевом колесе.

- Это функция аналогична использованию кнопки  только на мобильном телефоне.

ПРИМЕЧАНИЕ

Чтобы сделать вызов, на некоторых моделях телефонов требуется нажать кнопку  дважды.

* К СВЕДЕНИЮ

В указанных ниже ситуациях абоненты могут не слышать друг друга:

1. При одновременном разговоре Ваш голос может не достигать абонента. (Это не является неисправностью.) Разговаривайте по очереди.
2. Установите низкий уровень громкости устройства *Bluetooth® Wireless Technology*. При высоком уровне громкости могут создаваться помехи и эхо.
3. При движении по дороге с плохим покрытием.
4. При движении на высоких скоростях.
5. Если открыто окно.
6. Если отверстия системы кондиционирования обращены к микрофону.
7. При громком звуке вентилятора системы кондиционирования.

■ *Bluetooth® Wireless Technology* Музыкальный аудиопоток

Аудиосистема поддерживает A2DP (Audio Advanced Distribution Profile) и AVRCP (Audio Video Remote Control Profile).

Оба профиля предназначены для прослушивания MP3 музыки через мобильный телефон с функцией *Bluetooth® Wireless Technology* и поддерживающий указанные данные профили *Bluetooth® Wireless Technology*.

Для воспроизведения MP3 музыки через *Bluetooth® Wireless Technology* мобильного телефона нажмите кнопку **MEDIA** до тех пор, пока на ЖК-дисплее не отобразится "MP3 Play" (Воспроизведение MP3-файла). Затем необходимо попробовать воспроизвести музыку на телефоне.

При воспроизведении музыки с мобильного телефона с функцией *Bluetooth® Wireless Technology* на дисплее головного устройства отображается надпись "MP3 MODE" (РЕЖИМ MP3).

ПРИМЕЧАНИЕ

- Помимо файлов в формате MP3 аудиосистема способна воспроизводить все поддерживаемые телефоном звуковые файлы.
- Мобильные телефоны с функцией *Bluetooth*[®] *Wireless Technology* должны поддерживать функции A2DP и AVRCP.
- На некоторых мобильных телефонах *Bluetooth*[®] *Wireless Technology* с поддержкой профилей A2DP и AVRCP при первом использовании могут возникнуть трудности с воспроизведением музыки через основное устройство. Необходимо попробовать выполнить следующее:
например : Menu (Меню) → Filemanager (Менеджер файлов) → Music (Музыка) → Option (Функция) → Play via *Bluetooth*[®] *Wireless Technology* (Воспроизвести через Bluetooth)
- Для получения дополнительной информации см. Руководство пользователя вашего телефона. Прекратить воспроизведение можно с помощью кнопок телефона с последующим выходом аудиосистемы из режима "MP3 Play" (Воспроизведение MP3-файла) в другой режим (например, FM, AM, CD и т. п.).

ИСПОЛЬЗОВАНИЕ ТЕЛЕФОНА С ФУНКЦИЕЙ *Bluetooth*[®] Wireless Technology (при наличии)

* Для Европы

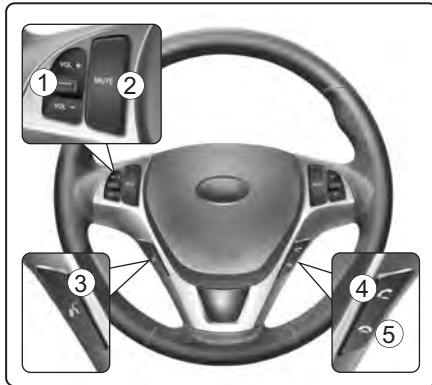

■ Общие характеристики

- Данная система поддерживает функцию *Bluetooth*[®] Wireless Technology, т. е. беспроводную систему, позволяющую делать и принимать вызовы без снятия рук с рулевого колеса и использования кабелей для соединения мобильного телефона с системой.

- Телефон должен быть сопряжен с системой до использования функции громкой связи. Одновременно система может использовать только один выбранный (связанный) номер мобильного телефона. Интерфейс системы может отображаться на английском, испанском и французском языках.

* К СВЕДЕНИЮ

Некоторые устройства с функцией *Bluetooth*[®] Wireless Technology не обеспечивают полной совместимости с этой системой.



⚠ ВНИМАНИЕ

*Во время движения автомобиля не используйте мобильный телефон и не подключайте к системе телефон с функцией *Bluetooth*[®] Wireless Technology.*

- * Устройство воспроизведения компакт-дисков :
AC110DKEE/AC110DKEG/AC111DKEE/AC111DKGG
- * Устройство смены компакт-дисков :
AC610DKEE/AC610DKEG/AC611DKGG

■ Активация функции распознавания голоса

- Функция распознавания голоса в системе *Bluetooth* активируется при следующих условиях:
 - Активация кнопкой Система распознавания голоса активируется при нажатии кнопки  и после звукового сигнала.
 - Активное слушание
Функция распознавания голоса активна в период ожидания реакции пользователя на запрос.
- Система способна распознавать отдельные цифры от нуля до девяти, но не больше.
- Если команда не распознается, система выведет сообщение "Pardon". (Нет ответа)

- Отключение функции распознавания голоса производится в следующих случаях: При нажатии кнопки  и произнесении слова «Cancel» (отмена) после звукового сигнала. Если вызов не сделан и нажата кнопка . В случае неудачного распознавания трех последовательных команд.
- В любой момент можно произнести «Help» (Справка), после чего система подскажет доступные команды.

■ Дерево меню

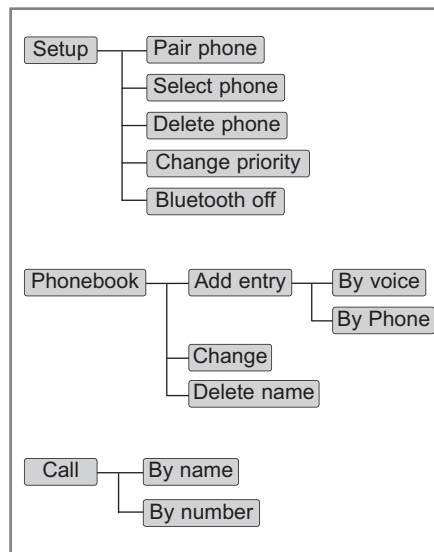

■ Настройка телефона

• Сопряжение с телефоном

Чтобы воспользоваться системой громкой связи, необходимо зарегистрировать телефон в системе. В системе предусмотрена возможность сопряжения с пятью телефонами.

1. Нажмите кнопку .
2. Произнесите "Set Up" (Настройка).
3. Произнесите "Pair Phone" (Сопряжение телефона)
4. Произнесите "Yes" (Да).
5. Произнесите имя контакта.
6. Произнесите "Yes" (Да).
7. Процедура сопряжения мобильного телефона зависит от его модели.

* К СВЕДЕНИЮ

Система может не работать в следующих случаях:

Если уже зарегистрировано 5 телефонов. Если система не может установить связь с телефоном.

• **Соединение с телефоном**

Зарегистрированные телефоны можно выбрать. При соединении с системой *Bluetooth® Wireless Technology* автоматически выбирается последний использованный телефон. При необходимости можно выбрать другой телефон. С системой громкой связи можно использовать только выбранный телефон.

1. Нажмите кнопку .
2. Произнесите "Set Up" (Настройка).
3. Произнесите "Select Phone" (Выбор телефона)
4. Произнесите имя контакта или номер контакта.
5. Произнесите "Yes" (Да).

*** К СВЕДЕНИЮ**

Система может не работать в следующих случаях:
 Если телефон не найден. Если система не может распознать голосовую команду.

• **Удаление телефона**

Зарегистрированные телефоны можно удалить.

1. Нажмите кнопку .
2. Произнесите "Set Up" (Настройка).
3. Произнесите "Delete Phone" (Удаление телефона)
4. Произнесите имя или номер из списка или "Delete all" (удалите все)
5. Произнесите "Yes" (Да).

• **Изменение приоритета**

Приоритет соединения зарегистрированных телефонов можно изменить.

1. Нажмите кнопку .
2. Произнесите "Set Up" (Настройка).
3. Произнесите "Change priority" (Изменение приоритета).
4. Произнесите имя контакта или номер контакта.
5. Произнесите "Yes" (Да).

• **Включение и выключение функции *Bluetooth® Wireless Technology***

Функцию *Bluetooth® Wireless Technology* можно включать и выключать. Начальное состояние: функция *Bluetooth® Wireless Technology* включена

1. Нажмите кнопку .
2. Произнесите "Set Up" (Настройка).
3. Произнесите "*Bluetooth® Wireless Technology* off" (Выключить Bluetooth).
4. Произнесите "Yes" (Да).

• Включение функции *Bluetooth*[®] *Wireless Technology*

1. Нажмите кнопку передачи или кнопку .
2. Произнесите "Yes" (Да).
3. Функция *Bluetooth*[®] *Wireless Technology* включится

■ Записная книжка

• Добавление записи

Номера телефонов и голосовые метки можно сохранять. Сохраненные в телефоне записи можно также передавать.

• Голосовое добавление записи

1. Нажмите кнопку .
2. Произнесите "Phonebook" (Телефонная книга).
3. Произнесите "Add Entry" (Добавить запись).
4. Произнесите "By voice" (Голосом).
5. Произнесите имя контакта.
6. Произнесите "Yes" (Да).
7. Произнесите цифры номера.
8. Произнесите "Store" (Сохранить).
9. Произнесите "Home" (Дом), "Office" (Офис), "Mobile" (Мобильный телефон), "Other" (Другое) или "Default" (По умолчанию).
10. Произнесите "Yes" (Да) для сохранения дополнительного места для этого контакта.

• Добавление записи по телефону

1. Нажмите кнопку .
2. Произнесите "Phonebook" (Телефонная книга).
3. Произнесите "Add Entry" (Добавить запись).
4. Произнесите "By phone" (По телефону).
5. Произнесите "Yes" (Да).
6. Процедура передачи может зависеть от модели телефона.

* К СВЕДЕНИЮ

Система может распознавать отдельные цифры от нуля до девяти. Числа от десяти и выше не распознаются. Группирование всех цифр в последовательность позволяет ускорить процесс ввода. Цифры можно вводить по отдельности или группами в виде строк предпочтительной длины. Каждая операция сопровождается следующими изменениями на дисплее:

Операция ввода

1. Произнесите: "Nine, nine, five"
(Девять, девять, пять)
Дисплей: 995.
2. Произнесите: "Seven, three, four"
(Семь, три, четыре)
Дисплей: 995734.

• Изменение имени

Зарегистрированное имя можно изменить.

1. Нажмите кнопку .
2. Произнесите "Phonebook" (Телефонная книга).
3. Произнесите "Change name" (Изменение имени).
4. Произнесите имя записной книжки (голосовую метку).
5. Произнесите "Yes" (Да).
6. Произнесите имя изменяемой записной книжки.

• Удаление имени

Зарегистрированные имена можно удалить.

1. Нажмите кнопку .
2. Произнесите "Phonebook" (Телефонная книга).
3. Произнесите "Delete name" (Изменение имени).
4. Произнесите имя контакта.
5. Произнесите "Yes" (Да).

■ Вызов

• Вызов по имени

Система набирает номера, соответствующие произнесенным именам из зарегистрированных в системе.

1. Нажмите кнопку .
2. Произнесите "Call" (Вызов).
3. Произнесите "Name" (Имя).
4. Произнесите "<John>" (Джон).
6. Произнесите "<at home>" (Домашний).
7. Произнесите "Yes" (Да).

* Совет

Для каждой из следующих функций доступны комбинации быстрого вызова:

1. Произнесите "Call Name" (Вызов по имени)
2. Произнесите "Call <john>" (Вызов Джона)
3. Произнесите "Call <john> at <home>" (Вызов Джона - домашний)

• Вызов по номеру

Вызов осуществляется по произносимым номерам. Система способна распознавать отдельные цифры от нуля до девяти.

1. Нажмите кнопку .
2. Произнесите "Call" (Вызов).
3. Произнесите "Number" (Номер)
4. Произнесите "<digit number>" (Цифровой номер)
5. Произнесите "<added digit number>" (Добавленный цифровой номер)
6. Произнесите "Dial" (Набрать)

* Совет

Для каждой из следующих функций доступны комбинации быстрого вызова:

1. Произнесите "Dial Number" (Набрать номер)
2. Произнесите "Dial <digit>" (Набрать <цифру>)

■ Прием входящего вызова

При получении входящего вызова подается звуковой сигнал, и аудиосистема переходит в телефонный режим. При приеме вызова на дисплее отображаются номер абонента и сообщение "Incoming" (Входящий вызов).

- Выполните одно из следующих действий: Для приема вызова нажмите кнопку передачи.
- Отрегулируйте громкость звонка кнопками "+" и "-" на рулевом колесе. Громкость невозможно отрегулировать на аудиосистеме.
- Для передачи вызова на телефон: Принятый вызов можно перевести с системы громкой связи на мобильный телефон, подключенный к системе Bluetooth® Wireless Technology. Подробнее см. руководство пользователя мобильного телефона или таблицу назначения клавиш в этом руководстве (на следующей странице).

■ Разговор по телефону

Вид экрана дисплея во время разговора по телефону зависит от того, двигается ли автомобиль.



Отображается номер и сообщение "active call" (Активный вызов). Для завершения разговора нажмите кнопку окончания.

* К СВЕДЕНИЮ

В приведенных ниже ситуациях Ваш голос может не достигать абонента.

1. Разговаривайте по очереди. При одновременном разговоре Ваш голос может не достигать абонента. (Это не является неисправностью.)
2. Низкая громкость входящего голоса. При высокой громкости возможно эхо. В процессе разговора по телефону следует говорить в сторону микрофона.
3. При движении по дороге с плохим покрытием.
4. При движении на высоких скоростях.
5. Если открыто окно.
6. Если отверстия системы кондиционирования обращены к микрофону.
7. При громком звуке вентилятора системы кондиционирования.

■ Матрица-ключ

№	КЛЮЧ		Отключено (значок VT выкл.)		Подключено (значок VT вкл.)				
			Сопряженный Н/Р отсутствует	Сопряженный Н/Р существует	Подключено	Входящий вызов	Исходящий вызов	Активный вызов	ПЕРЕДАЧА ВЫЗОВА
1		КОРОТКИЙ	Нет сопряженных телефонов. Выполните сопряжение телефона	Нет подключенных телефонов. Подключите телефон	Произнесите команду	Принять вызов	-	-	-
		ДЛИННЫЙ	-	-				Передача вызова (громкая связь <-> телефон)	
2		КОРОТКИЙ	-	-		Отклонить вызов	Окончить вызов	Окончить вызов	Окончить вызов
		ДЛИННЫЙ	-	-	-	-	-	-	-
3		КОРОТКИЙ	Нет сопряженных телефонов. Выполните сопряжение телефона	Нет подключенных телефонов. Подключите телефон	Произнесите команду Call/Dial/Redial/Help	-	-	-	-
		ДЛИННЫЙ	-	-	-	-	-	-	-
4	КЛЮЧ РЕЖИМА РУЛЕВОГО УПРАВЛЕНИЯ		-	-	-	-	-	-	-
5	КЛЮЧ ПИТАНИЯ АУДИОСИСТЕМЫ		-	-	-	-	-	-	-

Характеристики автомобиля

Min	Мин.	Минимальная громкость
Max	Макс.	Максимальная громкость
Auto Store	Автоматическое сохранение	Автоматический выбор и сохранение каналов
Loading CD	Загрузка компакт-диска	Загрузка компакт-диска
Reading CD	Чтение компакт-диска	Чтение компакт-диска
Ejecting CD	Извлечение компакт-диска	Извлечение компакт-диска
Insert CD	Установите компакт-диск	Установка компакт-диска
Disc Check	Проверка диска	Это простое предупреждение. После инициализации системы и нажатии кнопки "CD" (Компакт-диск) аудиосистема проверяет диск
Changing CD	Смена компакт-диска	Смена компакт-диска
No Disc	Отсутствует диск	Компакт-диск не установлен
Disc Full	Диск	В аудиосистеме уже установлены все шесть компакт-дисков. Чтобы установить новый компакт-диск, извлеките ранее установленный компакт-диск.

Track	Дорожка	Отображение списка композиций на звуковом компакт-диске
No Media	Отсутствует носитель	На установленном компакт-диске нет записей
Disc Title	Название диска	Название диска
Disc Artist	Исполнитель диска	Имя исполнителя
Track Title	Название дорожки	Название дорожки
Track Artist	Исполнитель дорожки	Исполнитель дорожки
Total Tracks	Всего дорожек	Количество дорожек на компакт-диске
SCAN	СКАНИРОВАТЬ	10-секундное воспроизведение всех композиций на компакт-диске
RPT	ПОВТОР	Автоматическое повторное воспроизведение композиций
RDM	СЛУЧАЙНО	Автоматическое воспроизведение композиций в случайном порядке воспроизведение композиций в случайном порядке
NO Song	ОТСУТСТВУЕТ звуковой файл	В звуковом файле на USB-устройстве не записана композиция

Reading USB	Чтение USB-устройства	Чтение USB-устройства
File Name	Имя файла	Имя воспроизводимого MP3-файла
Title	Название	Название воспроизводимой композиции на MP3-файле
Artist	Исполнитель	Имя исполнителя воспроизводимой композиции на MP3-файле
Album	Альбом	Название альбома на воспроизводимом MP3-файле
Folder	Папка	Имя папки, в которой находится воспроизводимый MP3-файл
Total Files	Всего файлов	Общее количество воспроизводимых файлов
Loading IPOD	Загрузка IPOD-устройства	Загрузка IPOD-устройства
Folder ▲▼ Menu	Папка ▲▼ Меню	При нажатии кнопки папки со стрелкой вверх/вниз осуществляется переход в режим меню
Connected	Подключено	Подключенные AUX-устройства
🎵 MP3 Play	Воспроизведение MP3-файла	Воспроизведение MP3-файла в сопряженном телефоне
Please Wait	Пожалуйста, подождите	Подождите, пожалуйста

Pairing Fail	Сопряжение не выполнено	Сбой связи между аудиосистемой и телефоном
Connecting	Подключение	Соединение аудиосистемы и телефона
Connection Complete	Подключено завершено	Успешное соединение аудиосистемы и телефона
Connection Failed	Подключение не выполнено	Сбой связи между аудиосистемой и телефоном
Call Ended	Вызов завершен	Завершение разговора по мобильному телефону
Reject	Отказать	Вызов отклонен
Private Mode	Конфиденциальный режим	Функция конфиденциального разговора по телефону. Средства громкой связи аудиосистемы не используются. Для разговора используется только телефон
Pairing Over	Канал сопряжения	Уже сопряжены все пять телефонов. Для сопряжения нового телефона удалите ранее сопряженный телефон
Vehicle Is Moving Not Available	Автомобиль движется Нет данных	Это просто предупреждение. Не пытайтесь войти в меню настройки BT во время движения

Характеристики автомобиля

Reset Complete	Сброс завершен	Функция ВТ перегружена			
No Phone List!	Отсутствует список телефонов!	Нет сопряженных телефонов	Transfer Complete	Передача данных завершена	Записная книжка загружена в аудиосистему
Not Connected	Не подключено	Телефон находится в списке, но не сопряжен с Bluetooth	Phone Book Downloading...	Загружается записная книжка...	Идет загрузка записной книжки из сопряженного телефона в аудиосистему
Pairing Complete	Сопряжение установлено	Сопряжение телефона с функцией <i>Bluetooth®</i> Wireless Technology и аудиосистемы	System not ready Please wait a moment	Система не готова. Пожалуйста, подождите	В данный момент использование системы Bluetooth невозможно, поскольку выполняется ее инициализация
Priority	Приоритет	Функция назначения приоритета при автоматическом соединении зарегистрированных телефонов При автоматическом соединении сопряженных телефонов необходимо установить приоритеты	Listening	Слушание	Воспроизведение голосовой инструкции аудиосистемы
Deleted	Удалено	Выбранный телефон удален из списка	Select Phone	Выбрать телефон	Выбор требуемого телефона среди сопряженных устройств
<i>Bluetooth®</i> Wireless System On	Система <i>Bluetooth®</i> Wireless Technology включена	Включение системы <i>Bluetooth®</i> Wireless Technology	Delete Phone	Удалить телефон	Удаление сопряженного телефона
<i>Bluetooth®</i> Wireless System Off	Система <i>Bluetooth®</i> Wireless Technology выключена	Выключение системы <i>Bluetooth®</i> Wireless Technology	Back	Назад	Возврат в предыдущий режим
			Incoming Call	Входящий вызов	Входящий вызов
			Active Call	Активный вызов	Исходящий вызов

Call Rejected	Вызов отклонен	При поступлении нежелательного вызова его можно отклонить нажатием кнопки на рулевом колесе
Text Scroll	Прокрутка текста	Данная функция используется для отображения символов, выходящих за пределы ЖК-дисплея
Speed Dependent Volume Control	Изменение громкости в зависимости от скорости автомобиля	Автоматическое регулирование громкости в зависимости от скорости автомобиля
MP3 Play Info	Информация о воспроизводимом MP3-файле	Информация о MP3-файле
Phone Setting	Настройка телефона	Настройка дополнительных параметров телефона
Clock Setting	Настройка часов	Настройка дополнительных параметров часов
Return	Возврат	Возврат в предыдущий режим
Pair Phone	Установить сопряжение с телефоном	Выключение системы <i>Bluetooth</i> [®] Wireless Technology
Select and Connect	Выбрать и подсоединить	Выбор уже сопряженного телефона и соединение с аудиосистемой

Change Priority	Изменить приоритет	Изменение приоритета при автоматическом соединении зарегистрированных телефонов
<i>Bluetooth</i> [®] Wireless Setup	Настройка системы <i>Bluetooth</i> [®] Wireless Technology	Переход в режим дополнительных настроек функции <i>Bluetooth</i> [®] Wireless Technology
Delete Phone	Удалить телефон	Удаление сопряженного телефона
<i>Bluetooth</i> [®] Wireless Language	Язык системы <i>Bluetooth</i> [®] Wireless Technology	Выбор языка в режиме Bluetooth
<i>Bluetooth</i> [®] Wireless Off	Выключение системы <i>Bluetooth</i> [®] Wireless Technology	Выключение системы <i>Bluetooth</i> [®] Wireless Technology
Folder/File	Папка/Файл	Отображение папки и файла
Artist/Title	Исполнитель/Название	Отображение имени исполнителя и названия

Характеристики автомобиля

Time Format	Формат времени	Формат отображения времени (12- или 24-часовой)
Automatic RDS Time	Автоматическое время RDS	Установка времени с использованием автоматической службы передачи данных (RDS)
Time Setting	Установка времени	Настройка часов
12Hr	12-часовой	Отображение времени в 12-часовом формате
24Hr	24-часовой	Отображение времени в 24-часовом формате
Turn <i>Bluetooth</i> [®] Wireless Technology ON	Включить систему <i>Bluetooth</i> [®] Wireless Technology	Включение системы <i>Bluetooth</i> [®] Wireless Technology

⚠ ПРЕДОСТЕРЕЖЕНИЕ ОБ ИСПОЛЬЗОВАНИИ МОБИЛЬНЫХ ТЕЛЕФОНОВ С ФУНКЦИЕЙ BLUETOOTH® WIRELESS TECHNOLOGY

- Не пользуйтесь мобильным телефоном и не выполняйте настройки Bluetooth® Wireless Technology (например, сопряжение телефона) во время управления автомобилем.
- Некоторые телефоны с функцией Bluetooth® Wireless Technology могут не распознаваться системой или иметь ограниченную совместимость с ней.
- Перед использованием функций Bluetooth® Wireless Technology аудиосистемы прочитайте руководство пользователя телефона, раздел работы с Bluetooth® Wireless Technology.

(Продолжение)

(Продолжение)

- Для использования функции Bluetooth® Wireless Technology телефон должен быть сопряжен с аудиосистемой.
- Невозможно использовать функцию громкой связи, если телефон (в автомобиле) находится за пределами зоны покрытия сотовой связи (например, в туннеле, под землей, в горах и т. д.).
- Если сигнал мобильного телефона слабый или уровень шума в салоне слишком большой, может быть трудно расслышать голос абонента.
- Не размещайте телефон вблизи или внутри металлических предметов, в противном случае может нарушиться связь с системой Bluetooth® Wireless Technology или станциями сотовой связи.

(Продолжение)

(Продолжение)

- При подключении телефона через Bluetooth® Wireless Technology он разряжается быстрее, чем во время других операций, связанных с использованием Bluetooth® Wireless Technology.
- Некоторые мобильные телефоны или другие устройства могут создавать помехи в аудиосистеме. В этом случае хранение устройства в другом месте может исправить ситуацию.
- Сохраняйте название своего телефона на английском языке, в противном случае оно будет неправильно отображаться на дисплее.
- Уровень громкости и качество звука при разговоре с использованием системы громкой связи может зависеть от модели мобильного телефона.

(Продолжение)

(Продолжение)

- При включении зажигания (замок зажигания в состоянии "ACC" или "ON") и установленном приоритете телефон с функцией Bluetooth® Wireless Technology автоматически подключается к системе.

Телефон с функцией Bluetooth® Wireless Technology автоматически подключается даже если вы находитесь не в автомобиле, а вблизи него. Если вам нежелательно автоматическое отключение питания функции Bluetooth® Wireless Technology.

- В некоторых мобильных телефонах соединение Bluetooth® Wireless Technology может прерываться время от времени. Для восстановления подключения выполните следующие действия.

(Продолжение)

(Продолжение)

- 1) Выключите и включите функцию Bluetooth® Wireless Technology в мобильном телефоне и попытайтесь подключиться еще раз.
- 2) Выключите и включите питание мобильного телефона и попытайтесь подключиться еще раз.
- 3) Полностью извлеките и вставьте аккумулятор мобильного телефона и попытайтесь подключиться еще раз.
- 4) Перезагрузите аудиосистему и попытайтесь подключиться еще раз.
- 5) Удалите все сопряженные устройства из памяти мобильного телефона и аудиосистемы, затем восстановите сопряжение.

Перед поездкой / 5-3
Положения ключа зажигания / 5-5
Кнопка engine start/stop (запуск/останов двигателя) / 5-8
Механическая коробка передач / 5-13
Автоматическая коробка передач / 5-17
Тормозная система / 5-25
Система круиз-контроля / 5-38
Приемы экономичного вождения / 5-42
Езда в особых дорожных условиях / 5-44
Езда в зимних условиях / 5-49

Управление автомобилем

5

Масса автомобиля / 5-54
Буксировка прицепа / 5-55

⚠ ОСТОРОЖНО - ВЫХЛОПНЫЕ ГАЗЫ - ИСТОЧНИК ОПАСНОСТИ!

Выхлопные газы двигателя могут быть очень опасными. Когда бы Вы не почувствовали запах выхлопных газов внутри салона автомобиля, немедленно открывайте окна.

- **Не вдыхайте выхлопные газы.**

В выхлопных газах содержится угарный газ, который, не имея запаха и цвета, может приводить к потере сознания и смерти от удушья.

- **Убедитесь в отсутствии утечек газов из выхлопной системы.**

Выхлопную систему необходимо проверять при каждом подъеме автомобиля для смены масла или другой цели. Если во время вождения изменится звук из выхлопной трубы или что-то ударит по днищу автомобиля, рекомендуем обратиться к авторизованному дилеру HYUNDAI для проверки системы.

- **Двигатель не должен работать в закрытых помещениях.**

Работа двигателя на холостом ходу в гараже опасна даже при открытых дверях. Никогда не допускайте в гараже более длительной работы двигателя, чем это необходимо для его запуска и выезда наружу.

- **Избегайте длительной работы двигателя в режиме холостого хода при наличии людей в салоне автомобиля.**

Если же это необходимо, то допускается только на открытой местности, при установке режима воздухозабора в положение "Свежий воздух" и работе вентилятора на высокой скорости, чтобы в салон поступал свежий воздух.

Если же Вы перевозите предметы, для размещения которых приходится держать открытой крышку багажника, тогда необходимо сделать следующее:

1. Закрыть все окна.
2. Открыть боковые форточки.
3. Установите регулятор впуска воздуха в положение "Fresh" (Свежий воздух), регулятор потока воздуха - в положение "  " или "  ", а скорость вентилятора - выше средней.

Для обеспечения правильности работы вентиляционной системы важно следить, чтобы воздухозаборные отверстия, расположенные прямо перед лобовым стеклом, не были забиты снегом, льдом, листьями или другими препятствиями.

ПЕРЕД ПОЕЗДКОЙ

Перед тем, как сесть в автомобиль

- Убедитесь в чистоте всех стекол, наружных зеркал и внешних световых приборов.
- Проверьте состояние шин.
- Загляните под автомобиль, не появились ли утечки.
- Если Вы собираетесь поехать назад, убедитесь, что там нет препятствий.

Необходимые проверки

Регулярно проверяйте уровни жидкостей, таких как моторное масло, охлаждающая и тормозная жидкости, жидкость стеклоомывателя. Интервалы этих проверок зависят от типа жидкости. Дополнительная информация содержится в разделе 7 “Техническое обслуживание”.

ОСТОРОЖНО

Вождение при рассеянном внимании может привести к потере контроля над автомобилем и стать причиной несчастного случая, нанесения серьезных травм или смерти. Первоочередной обязанностью водителя является безопасное и законное управление автомобилем. При управлении автомобилем запрещается использовать мобильные устройства, другое оборудование или системы автомобиля, которые отвлекают внимание водителя от безопасного управления или не являются разрешенными законом.

Перед запуском двигателя

- Закройте и запирайте все двери.
- Установите сиденье так, чтобы все органы управления были легкодоступны.
- Отрегулируйте внутренние и наружные зеркала заднего вида.
- Убедитесь в рабочем состоянии всех световых приборов.
- Проверьте все указатели.
- При повороте ключа зажигания в положение ON (Вкл.) проверьте включение контрольных ламп.
- Отпустите стояночный тормоз и убедитесь в выключении соответствующей контрольной лампы.

Для вашей безопасности очень важно хорошее знание устройства автомобиля и его оборудования.

⚠ ОСТОРОЖНО

Во время движения автомобиля все пассажиры должны быть правильно пристегнуты ремнями безопасности. Информация об их правильном использовании имеется в пункте “Ремни безопасности” раздела 3.

⚠ ОСТОРОЖНО

Перед тем как поставить рычаг переключения передач в положение D (Движение) или R (Задний ход), всегда проверяйте, нет ли в близлежащей зоне людей, а в особенности - детей.

⚠ ОСТОРОЖНО

- Управление автомобилем под действием алкогольного или наркотического опьянения

Управление автомобилем в состоянии алкогольного опьянения опасно. Пьяные водители составляют большую часть в статистике причин дорожных происшествий со смертельным исходом. Даже небольшое количество выпитого алкоголя влияет на ваши рефлексы, восприятие и суждения. Управление автомобилем под воздействием наркотиков не менее, а скорее даже более опасно, чем после спиртного.

В таких состояниях значительно повышается вероятность попадания в дорожно-транспортное происшествие с тяжелыми последствиями.

Если Вы выпили или приняли наркотики, не садитесь за руль. Не садитесь в машину к такому водителю. Воспользуйтесь услугами специально нанятого водителя или вызовите такси.

⚠ ОСТОРОЖНО

- Если Вы собираетесь припарковать или остановить автомобиль с включенным двигателем, остерегайтесь слишком долго держать педаль акселератора нажатой. Это может привести к перегреву двигателя или системы выпуска отработавших газов и стать причиной возгорания.
- При внезапной остановке или резком повороте рулевого колеса незакрепленные предметы могут упасть на пол и помешать работе ножных педалей, что может привести к аварии. Следите за тем, чтобы все вещи в автомобиле были надежно убраны.
- Если вы будете отвлекаться во время вождения, это может привести к аварии. Будьте осторожны, когда работают устройства, которые могут помешать вождению, например, аудиосистема или отопитель. Водитель должен всегда помнить о соблюдении правил безопасности во время езды.

ПОЛОЖЕНИЯ КЛЮЧА ЗАЖИГАНИЯ



OVK059001N

Подсветка замка зажигания

Для вашего удобства замок зажигания будет подсвечиваться при каждом открывании передней двери при условии, что он не находится в положении ON (Вкл.). Подсветка гаснет сразу же после поворота ключа зажигания в положение ON (Вкл.) или через 30 секунд после закрытия двери.



OUN036002

Положение ключа зажигания

LOCK (Блокировка)

Рулевое колесо блокируется для предотвращения угона. Ключ зажигания можно вынуть только из положения LOCK.

Для поворота ключа зажигания в положение LOCK нажмите его в положении ACC (Вспомогательное) и поверните его в положение LOCK.

ACC (Вспомогательное)

Разблокировано рулевое колесо и подключено вспомогательное электрооборудование.

* К СВЕДЕНИЮ

Если не удается повернуть ключ зажигания в положение ACC (Вспомогательное), поверните рулевое колесо вправо-влево, чтобы снять напряженное состояние замка, а затем поверните ключ.

ON (Вкл.)

Перед запуском двигателя можно проверить контрольные лампы. Это нормальное рабочее положение после запуска двигателя.

Чтобы не разрядить батарею, не оставляйте ключ зажигания в положении ON при неработающем двигателе.

START (Запуск)

Для запуска двигателя поверните ключ зажигания в положение START. Двигатель будет проворачиваться вплоть до отпускания ключа, который вернется после этого в положение ON (Вкл.). В этом положении можно проверить контрольную лампу тормоза.

⚠ ОСТОРОЖНО - Замок

зажигания

- Никогда не поворачивайте ключ зажигания в положения LOCK (Блокировка) или ACC (Вспомогательное) во время движения автомобиля. Это приведет к потере управляемости и тормозов, что может стать причиной дорожно-транспортного происшествия.
- Противоугонная блокировка рулевой колонки не может служить заменой стояночному тормозу. Прежде чем освободить сиденье водителя, необходимо убедиться, что рычаг переключения передач установлен в положение 1-й передачи в случае механической коробки передач и в положение P (Парковка) в случае автоматической коробки передач, надлежащим образом включить стояночный тормоз и отключить двигатель.

(продолжение)

(продолжение)

Если не принять этих мер предосторожности, автомобиль может резко и неожиданно прийти в движение.

- Никогда не пытайтесь дотянуться до ключа зажигания или других органов управления через рулевое колесо во время движения автомобиля. Присутствие вашей руки в этой зоне может привести к потере управления автомобилем и дорожно-транспортному происшествию, а в конечном итоге - к тяжелой травме или смерти.
- Не кладите каких-либо подвижных предметов вблизи водительского сиденья, поскольку они могут сдвинуться во время движения, помешать водителю и привести к дорожно-транспортному происшествию.

Запуск двигателя

⚠ ОСТОРОЖНО

Для управления автомобилем всегда надевайте подходящую обувь. Неудобная для управления обувь (обувь на высоких каблуках, лыжные ботинки и т. д.) может помешать вам нажимать педали тормоза и газа (при наличии).

1. Убедитесь, что стояночный тормоз включен.

2. **Механическая коробка передач** - полностью нажать педаль сцепления и включить нейтраль. Выжмите педали тормоза и сцепления до упора.

Автоматическая коробка передач - установите рычаг переключения передач в положение P (Парковка). Полностью нажмите педаль тормоза.

Запустить двигатель можно также и при установке рычага переключения передач в положение N (Нейтраль).

3. Поверните ключ зажигания в положение START (Запуск) и удерживайте его там до запуска двигателя (но не более 10 секунд), после чего отпустите.

4. При очень холодной погоде (ниже -18°C / 0°F) или если автомобилем не пользовались несколько дней, дайте двигателю поработать на холостом ходу, не нажимая педаль газа.

*Независимо от температуры двигателя, **нельзя нажимать педаль газа во время запуска.***

 **ВНИМАНИЕ**

Если во время движения двигатель заглохнет, не переводите рычаг переключения передач в положение P (Парковка). Если позволяют дорожные условия, можно попробовать перевести рычаг в положение N (Нейтраль), пока автомобиль все еще движется, а затем повернуть ключ зажигания в положение START (Запуск), чтобы попытаться завести двигатель.

 **ВНИМАНИЕ**

Не давайте стартеру работать более 10 секунд. Если двигатель не заводится или глохнет после запуска, подождите 5 - 10 секунд, прежде чем снова попытаться включить стартер. Неправильное использование стартера может повредить его.

КНОПКА ENGINE START/STOP (ЗАПУСК/ОСТАНОВ ДВИГАТЕЛЯ) (ПРИ НАЛИЧИИ)



ОВК059001

Кнопка с подсветкой engine start/stop (запуск/останов двигателя) (при наличии)

При открывании передней двери для вашего удобства загорается кнопка engine start/stop. Подсветка гаснет сразу после перевода кнопки запуска/останова двигателя в положение ON (ВКЛ) или примерно через 30 секунд после закрытия двери.

Положение кнопки engine start/stop (запуск/останов двигателя)

OFF (Выкл)

• при механической коробке передач

Чтобы отключить двигатель, остановите автомобиль, затем нажмите кнопку запуска и остановки двигателя, если кнопка запуска и остановки двигателя находится в положении "ON" (ВКЛ).

• при автоматической коробке передач

Чтобы выключить двигатель, когда кнопка engine start/stop находится в положении ON (ВКЛ), а рычаг переключения передач - в положении P (Парковка), нажмите кнопку engine start/stop. Если вы нажимаете кнопку engine start/stop, когда рычаг переключения передач не находится в положении P (Парковка), кнопка engine start/stop переводится не в положение OFF (ВЫКЛ), а в положение ACC (Вспомогательное оборудование).

• Система блокировки рулевой колонки (при наличии)

Кроме того, для защиты автомобиля от угона, когда кнопка engine start/stop находится в положении OFF, рулевое колесо блокируется.

Блокировка производится при открывании двери, извлечении электронного ключа из держателя, а также при блокировке замков дверей с помощью пульта дистанционного управления (или электронного ключа).

* К СВЕДЕНИЮ

- Если вы испытываете затруднения с переводом кнопки engine start/stop в положение ACC (Вспомогательное оборудование), при нажатии кнопки engine start/stop крутите рулевое колесо вправо-влево, чтобы снять напряжение.
- При выключении двигателя автомобиль должен стоять на месте.

⚠ ОСТОРОЖНО

Вы можете остановить двигатель (START/RUN) или выключить зажигание только если транспортное средство полностью остановлено. В случае возникновения аварийной ситуации при работающем двигателе, вы можете остановить двигатель и переключить кнопку запуска/останова двигателя в режим ACC (дополнительное оборудование), нажав и удерживая кнопку запуска/останова двигателя более 2 секунд или нажав на нее в течение 3 секунд 3 раза подряд. Точно так же во время движения автомобиля вы можете производить повторный запуск двигателя, не нажимая на тормозную педаль: для этого требуется нажать кнопку запуска/останова двигателя, когда рычаг переключения передач находится в положении N (Нейтраль).

ACC (Вспомогательное оборудование)**• при механической коробке передач**

Нажмите кнопку запуска и остановки двигателя, если она находится в положении "OFF" (ВЫКЛ), не выжимая педаль сцепления.

• при автоматической коробке передач

Нажмите кнопку запуска и остановки двигателя, если она находится в положении «OFF» (ВЫКЛ), не выжимая педаль тормоза.

При этом рулевое колесо будет разблокировано, и включится вспомогательное электрооборудование.

Если кнопка engine start/stop остается в положении ACC более 1 часа, двигатель автоматически выключается для предотвращения разряда аккумуляторной батареи.

ON (Вкл)**• при механической коробке передач**

Нажмите кнопку запуска и остановки двигателя, если она находится в положении "ACC", не выжимая педаль тормоза.

• при автоматической коробке передач

Нажмите кнопку запуска и остановки двигателя, если она находится в положении «ACC», не выжимая педаль тормоза.

Перед запуском двигателя можно проверить контрольные лампы. Чтобы не разрядить аккумуляторную батарею, не оставляйте кнопку в положении ON при неработающем двигателе.

START**• при механической коробке передач**

Чтобы запустить двигатель, выжмите педаль сцепления и педаль тормоза, затем нажмите кнопку запуска и остановки двигателя, установив рычаг переключения передач в положение N (Нейтраль).

• при автоматической коробке передач

Чтобы запустить двигатель, нажмите на тормозную педаль и нажмите кнопку engine start/stop, когда рычаг переключения передач находится в положении P (Парковка) или N (Нейтраль).

* К СВЕДЕНИЮ

- При нажатии кнопки запуска и остановки двигателя без выжимания педали сцепления на автомобиле с механической коробкой передач или без выжимания педали тормоза на автомобилях с автоматической коробкой передач двигатель не включается, и положение кнопки запуска и остановки двигателя изменяется следующим образом: OFF (ВЫКЛ) → ACC (Вспомогательное оборудование) → ON (ВКЛ) → OFF (ВЫКЛ).
- Если кнопка engine start/stop длительное время остается в положении ACC или ON, это приводит к разрядке аккумуляторной батареи.

ОСТОРОЖНО

- Ни при каких обстоятельствах не допускается нажимать кнопку запуска и остановки двигателя во время движения автомобиля. В противном случае произойдет отключение рулевого управления и тормозной системы, что может привести к аварии.
- Противоугонная блокировка рулевой колонки не может служить заменой стояночному тормозу. Прежде чем оставить водительское сиденье, всегда ставьте рычаг переключения передач в положение P (Парковка), включайте до упора стояночный тормоз и выключайте двигатель. Если не принять этих мер предосторожности, автомобиль может резко и неожиданно прийти в движение.

(продолжение)

(продолжение)

- Никогда не пытайтесь дотянуться до кнопки engine start/stop или других органов управления через рулевое колесо во время движения автомобиля. Присутствие вашей руки в этой зоне может привести к потере управления автомобилем и дорожно-транспортному происшествию, а в конечном итоге - к тяжелой травме или смерти.
- Не кладите никаких свободно перемещающихся предметов вблизи водительского сиденья, поскольку они могут сдвинуться во время движения, помешать водителю и стать причиной дорожно-транспортного происшествия.

Запуск двигателя

ОСТОРОЖНО

Для управления автомобилем всегда надевайте подходящую обувь. Неудобная для управления обувь (обувь на высоких каблуках, лыжные ботинки и т. д.) может помешать вам нажимать педали тормоза и газа.

1. Держите при себе электронный ключ или положите его где-нибудь в автомобиле.
2. Убедитесь в том, что стояночный тормоз должным образом включен.
3. **Механическая коробка передач** - полностью нажать педаль сцепления и включить нейтраль. Выжмите педали тормоза и сцепления до упора.
Автоматическая коробка передач - установите рычаг переключения передач в положение P (Парковка). Полностью нажмите педаль тормоза.

Запустить двигатель можно также и при установке рычага переключения передач в положение N (Нейтраль).

4. Нажмите кнопку engine start/stop.
5. В условиях очень холодной погоды (при температуре ниже -18°C / 0°F), или если автомобилем не пользовались несколько дней, дайте двигателю прогреться, не нажимая педаль газа.
Независимо от температуры двигателя нажимать педаль газа во время запуска не следует.

ВНИМАНИЕ

Если во время движения двигатель глохнет, не пытайтесь перевести рычаг переключения передач в положение P (Парковка). Если позволяют дорожные условия, можно попробовать перевести рычаг в положение N (Нейтраль), пока автомобиль все еще продолжает движение, а затем нажать кнопку engine start/stop, чтобы попытаться повторно завести двигатель.

- Даже если электронный ключ находится в автомобиле, но располагается далеко от вас, двигатель может не запуститься.
- Когда кнопка engine start/stop находится в положении ACC (Вспомогательное оборудование) или ON (ВКЛ), при открывании любой двери система проверяет наличие электронного ключа в автомобиле. Если электронный ключ в автомобиле отсутствует, и если все двери закрыты, раздается звуковой сигнал длительностью около 5 секунд. Держите смарт-ключ в транспортном средстве, когда зажигание в положении ACC или когда двигатель транспортного средства включен.

ОСТОРОЖНО

Запуск двигателя при нажатии кнопки engine start/stop производится только в том случае, если электронный ключ находится в автомобиле. Никогда не разрешайте детям и другим людям, недостаточно знающим устройство автомобиля, дотрагиваться до кнопки engine start/stop и связанных с ней деталей.

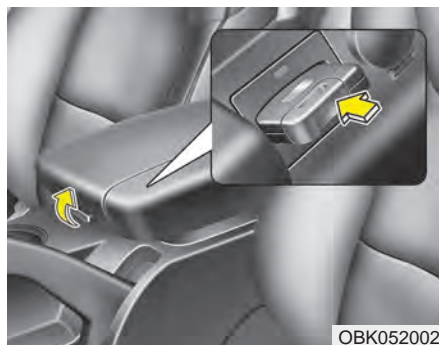

* К СВЕДЕНИЮ

- Если аккумуляторная батарея разряжена, или если электронный ключ не работает надлежащим образом, для запуска двигателя можно вставить электронный ключ в держатель. Чтобы открыть крышку, нажмите на нее. Чтобы извлечь электронный ключ из держателя, нажмите на электронный ключ до упора и затем вытащите ключ наружу. Пока держатель не используется, закройте крышку.

(Продолжение)

(Продолжение)

- Если предохранитель лампы стоп-сигнала на автомобиле с автоматической коробкой передач перегорел, двигатель не запускается обычным способом. Когда цепь плавкого предохранителя стоп-сигналов разомкнута, запуск двигателя в обычном порядке невозможен. Замените плавкий предохранитель на новый. Если это невозможно, вы все равно можете запустить двигатель: для этого требуется удерживать кнопку engine start/stop нажатой в течение 10 секунд, когда данная кнопка находится в положении АСС (Вспомогательное оборудование).

ВНИМАНИЕ

- *Не удерживайте кнопку engine start/stop нажатой в течение более чем 5 секунд, за исключением случаев, когда разомкнута цепь плавкого предохранителя стоп-сигналов.*
- *При извлечении электронного ключа из держателя сначала нажмите на ключ, а затем потяните за него. Если вы попытаетесь с силой вынуть электронный ключ, не нажимая на него, это может привести к повреждению держателя, после чего он не сможет нормально работать.*

МЕХАНИЧЕСКАЯ КОРОБКА ПЕРЕДАЧ (ПРИ НАЛИЧИИ)



ОВК052005

Управление механической коробкой передач

В механической коробке бывает 6 передач переднего хода.

Схема переключения имеется на ручке рычага. Благодаря полной синхронизации всех передних передач коробки, переключение, как на повышенную, так и на пониженную передачу происходит легко.

Чтобы переключить передачу, держите педаль сцепления полностью нажатой во время переключения, после чего плавно ее отпустите.

Автомобиль оснащен системой блокировки зажигания. Это означает, что двигатель невозможно запустить, не нажав педаль сцепления.

Перед установкой рычага переключения передач в положение R (Задний ход) необходимо вернуть его в нейтральное положение.

Переключение на заднюю передачу можно производить только после полной остановки автомобиля.

Никогда не допускайте работы двигателя с находящейся в красной зоне стрелкой тахометра (об/мин).

⚠ ВНИМАНИЕ

- *Следует проявлять осторожность при понижении передачи с пятой на четвертую, чтобы не включить вторую передачу случайным боковым движением рычага. Такое резкое понижение передачи может привести к повышению оборотов двигателя до вхождения стрелки тахометра в красную зону. Это чрезмерное увеличение оборотов может повредить двигатель.*
- *Не переключайтесь на низшую передачу сразу через 2 ступени, или когда двигатель работает на повышенных оборотах (5 000 об/мин и более). Подобные действия могут повредить двигатель.*
- *При переключении на 5 или 6 передачу нажимайте на рычаг переключения передач вправо. В противном случае может произойти повреждение двигателя в результате случайного включения 3 или 4 передачи.*

- В холодную погоду переключение может быть затруднено до прогрева смазки коробки передач. Это нормальное явление и не вредит коробке.
- Если ваш автомобиль полностью неподвижен, и не удается включить 1-ю передачу или R (Задний ход), то установите рычаг на N (Нейтраль) и отпустите сцепление. Нажмите педаль сцепления и включите 1-ю передачу или R (Задний ход).

ВНИМАНИЕ

- *Во избежание преждевременного износа и повреждения сцепления, не водите автомобиль, поставив ногу на педаль сцепления. Кроме того, не пользуйтесь сцеплением для удержания автомобиля на подъеме, при ожидании зеленого сигнала светофора и т.п.*
- *Не пользуйтесь во время движения рычагом переключения передач как подлокотником. Это может привести к преждевременному износу вилок коробки.*

ОСТОРОЖНО

Прежде чем оставить водительское сиденье, всегда включайте до конца стояночный тормоз и выключайте двигатель. Затем, если автомобиль находится на ровной местности или на подъеме, включите 1-ю передачу, а если он стоит на спуске - включите R (Задний ход). Если не принять этих мер предосторожности в указанном порядке, автомобиль может резко и неожиданно прийти в движение.

Управление сцеплением

Перед переключением передач педаль сцепления необходимо полностью нажать, а затем плавно отпустить. Во время движения педаль сцепления всегда должна быть полностью отпущена. Не держите ногу на педали сцепления во время движения. Это может привести к нежелательному износу. Не удерживайте автомобиль на уклоне путем неполного включения сцепления. Это тоже приведет к нежелательному износу.

Для удержания автомобиля на уклоне пользуйтесь педалью тормоза или стояночным тормозом. Не пользуйтесь сцеплением слишком резко и часто.

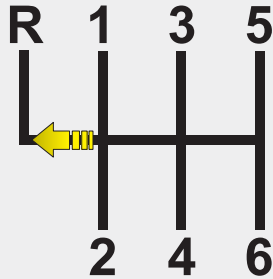

ОВК059013

Переключение в положение R (Задний ход)

В данной механической коробке передач усилие, необходимое для переключения в положение R (Задний ход), отлично от используемого для переключения на первую передачу.

- Положение R (Задний ход) находится слева от положения первой передачи.
- Остановив автомобиль, передвиньте рычаг переключения передач с усилием влево от положения первой передачи, а затем вверх. Предупреждающий сигнал срабатывает один раз.

⚠ ВНИМАНИЕ

- При быстром включении первой передачи вследствие внезапного воздействия можно переключиться в положение R (Задний ход) вместо положения первой передачи.
- Прежде чем начинать движение, убедитесь, что предупредительный сигнал сработал один раз, затем выжмите педаль тормоза и переключитесь в положение R (Задний ход). Если предупредительный сигнал не срабатывает при переключении в положение «R» (Задний ход), Рекомендуем обратиться к авторизованному дилеру HYUNDAI.
- Прежде чем начинать движение, необходимо научиться переключаться в положение R (Задний ход), включать первую или вторую передачи.
- Включать передачу R (Задний ход) допускается только при неподвижном автомобиле. При движении рычага переключения передач влево возникает слабое сопротивление.

Понижение передачи

Если вам требуется замедлить скорость в условиях интенсивного движения транспорта или при движении на крутой подъем, необходимо понизить передачу, прежде чем начнется торможение двигателем. Понижение передачи позволяет снизить вероятность глушения двигателя и, когда понадобится снова увеличить скорость, обеспечит лучшие характеристики разгона. При движении по крутому спуску поддерживать скорость на безопасном уровне и продлить срок службы тормозов можно путем понижения передачи.

Приемы правильного вождения

- Никогда не двигайтесь под уклон накатом (на нейтрали). Это очень опасно. Никогда не снимайте автомобиль с передачи.
- Не ездите “на тормозах”. Это приводит к их перегреву и повреждению. Вместо этого, при движении по длинному спуску, уменьшите скорость и переключитесь на низшую передачу. В этом случае автомобиль будет тормозиться двигателем.
- Снижайте скорость перед понижением передачи. Это позволяет избежать повышения оборотов двигателя, которое может привести к его повреждению.
- Снижайте скорость после попадания в поток бокового ветра. Это значительно улучшает управляемость.

- Перед переключением на заднюю передачу автомобиль должен быть полностью неподвижен. В противном случае можно повредить коробку передач. Чтобы переключиться на передачу заднего хода, выжмите сцепление, переведите рычаг переключения передач на нейтраль, подождите 3 секунды, после чего переведите рычаг в положение заднего хода.
- Будьте предельно внимательны при движении на скользкой поверхности. Особая осторожность требуется при торможении, ускорении или переключении передач. Резкое изменение скорости на скользкой дороге может привести к потере сцепления ведущих колес с дорогой и потере управления автомобилем.

ОСТОРОЖНО

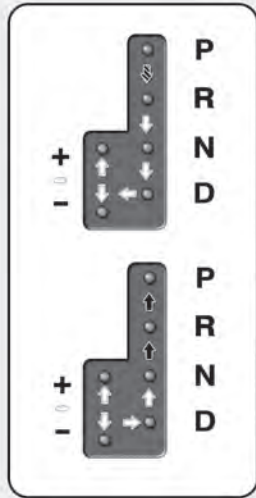

- Всегда пристегивайтесь! Вероятность получения тяжелой травмы или смерти в результате столкновения намного выше у непристегнутого водителя или пассажира, чем у пристегнутого.
- Не проходите повороты или развороты на высокой скорости.
- Не делайте резких движений рулевым колесом, например, для быстрой смены полосы или крутого поворота.
- Если Вы двигаетесь на высокой скорости, опасность переворота вследствие потери управления значительно возрастает.
- Потеря управления часто происходит в случае съезда с дороги двух или более колес и чрезмерного поворота водителем руля для возвращения на дорогу.
- Если ваш автомобиль съезжает с дороги, не крутите руль резко. Вместо этого, перед въездом обратно на дорогу уменьшите скорость.
- Никогда не превышайте указанных ограничений скорости.

АВТОМАТИЧЕСКАЯ КОРОБКА ПЕРЕДАЧ (ПРИ НАЛИЧИИ)

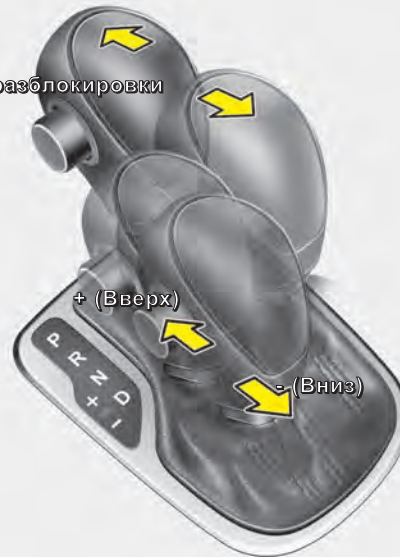

Кнопка разблокировки



-  Для переключения передач нажмите педаль тормоза и кнопку разблокировки. (Если автомобиль не оснащен системой блокировки передачи, нет необходимости выжимать педаль тормоза. Однако рекомендуется выжать педаль тормоза во избежание непреднамеренного движения автомобиля.)
-  При переключении передач нажмите кнопку разблокировки.
-  Рычаг переключения передач может свободно перемещаться.

OAM052002

Работа автоматической коробки передач

В высокопроизводительной коробке передач имеются 8 передних и 1 задняя передачи. Конкретные передачи выбираются автоматически, в зависимости от положения рычага переключения передач.

* К СВЕДЕНИЮ

В новом автомобиле, если аккумуляторная батарея была отключена, первые несколько переключений коробки передач могут происходить достаточно резко. Это не является признаком неисправности, и последовательность переключения будет настроена блоком управления трансмиссией TCM (Transmission Control Module)/PCM (Powertrain Control Module) после нескольких последовательных переключений.

Переключение из положения *N* (Нейтраль) на переднюю или заднюю передачу происходит плавнее при нажатии педали тормоза.

ОСТОРОЖНО

- Автоматическая коробка передач

- Перед тем как поставить рычаг переключения передач в положение *D* (Движение) или *R* (Задний ход), всегда проверяйте, нет ли в близости людей, и в особенности - детей.
- Прежде чем оставить водительское сиденье, всегда ставьте рычаг переключения передач в положение *P* (Парковка), включайте до конца стояночный тормоз и выключайте двигатель. Если не принять этих мер предосторожности в указанной последовательности, автомобиль может резко и неожиданно прийти в движение.

ВНИМАНИЕ

- **Чтобы не повредить коробку, не разгоняйте двигатель в положении *R* (Задний ход) или на любой передней передаче при включенных тормозах.**
- **Останавливаясь на подъеме, не удерживайте автомобиль в неподвижном состоянии силой двигателя. Пользуйтесь рабочим или стояночным тормозом.**
- **Не переключайтесь из положения *N* (Нейтраль) или *P* (Парковка) в положения *D* (Движение) или *R* (Задний ход), когда двигатель работает на повышенных оборотах холостого хода.**

Диапазоны коробки передач

Когда ключ зажигания находится в положении *ON* (Вкл.), положение рычага переключения передач будет отображаться на приборной панели.

P (Парковка)

Устанавливать коробку в режим *P* (Парковка) можно только после полной остановки автомобиля. В этом положении коробка блокируется, и передние колеса не могут вращаться.

ОСТОРОЖНО

- Переключение в положение Р (Парковка) на ходу приведет к блокировке ведущих колес и, как следствие, - к потере управления автомобилем.
- Не пользуйтесь положением Р (Парковка) как стояночным тормозом. Всегда проверяйте надежность фиксации рычага переключения передач в положении Р (Парковка) и полностью включайте стояночный тормоз.
- Никогда не оставляйте в автомобиле детей без присмотра.
- Прежде чем покинуть сиденье водителя, обязательно убедитесь, что рычаг переключения передач установлен в положение Р (Парковка). Полностью включите стояночный тормоз, отключите двигатель и возьмите с собой ключ зажигания. Несоблюдение этих мер предосторожности в указанном порядке может привести к непреднамеренному началу движения автомобиля.

ВНИМАНИЕ

Переключение в положение Р (Парковка) во время движения автомобиля может привести к поломке коробки передач.

Р (Задний ход)

Это положение для движения автомобиля задним ходом.

ВНИМАНИЕ

Перед включением или выключением передачи R (Задний ход) автомобиль необходимо полностью остановить; в противном случае возможно повреждение коробки передач, за исключением случая, описанного в пункте “Раскачивание автомобиля” этого раздела.

Н (Нейтраль)

Колеса и коробка передач разблокированы. Автомобиль, если не включен стояночный или рабочий тормоз, будет свободно катиться даже под малейший уклон.

Д (Движение)

Это обычное положение для движения вперед. Коробка передач будет автоматически переключаться в последовательности из 8 передач, обеспечивая наилучший режим с точки зрения экономии топлива и мощности.

Для получения дополнительной мощности, необходимой для обгона другого автомобиля или при движении на подъем, нажмите полностью педаль газа, что приведет к автоматическому переходу коробки на следующую низшую передачу.

* К СВЕДЕНИЮ

Переключение в положение Д (Движение) выполняется после полной остановки автомобиля.



Спортивный режим

Вне зависимости, находится ли транспортное средство в движении или остановлено, спортивный режим включается переводом рычага переключения передач из положения D (вождение) в положение ручного управления. Для переключения в режим D (движение), переместить рычаг переключения передач обратно в положение основного режима.

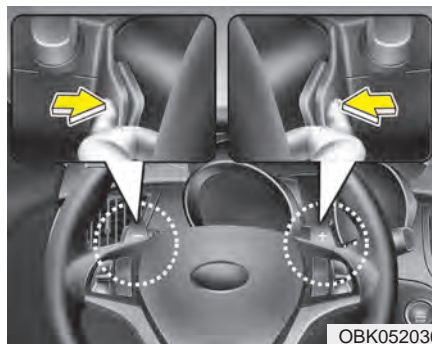

В спортивном режиме можно переключить передачу или рычагом переключения передач, или переключателями передач на рулевом колесе (динамическое переключение, при наличии).

С помощью рычага переключения передач

- Повышение (+) : Нажать на рычаг один раз вперед, чтобы переключиться на следующую более высокую передачу (1).
- Понижение (-) : Нажать на рычаг один раз назад, чтобы переключиться на следующую более низкую передачу (2).

С помощью переключателей передач на рулевом колесе

- Повышение (+) : Нажать на правый переключатель один раз, чтобы переключиться на следующую более высокую передачу (3).
- Понижение (-) : Нажать на левый переключатель один раз, чтобы переключиться на следующую более низкую передачу (4).

*** К СВЕДЕНИЮ**

Когда рычаг переключения передач находится в положении P, N или R, переключатели передач на рулевом колесе не могут использоваться для переключения передач. В спортивном режиме, если одновременно нажать и левый, и правый переключатели, переключение передачи производиться не будет.

*** К СВЕДЕНИЮ**

- В спортивном режиме водитель при повышении передач должен учитывать дорожные условия, следя за тем, чтобы обороты двигателя находились ниже красной зоны.
- В спортивном режиме можно выбрать только 8 передних передачи. Для включения заднего хода или парковки автомобиля, передвиньте рычаг переключения передач в положение R (Задний ход) или P (Парковка) соответственно.
- Понижение передач в спортивном режиме происходит автоматически при снижении скорости автомобиля. После остановки автоматически выбирается 1-я передача.

(продолжение)

(продолжение)

- Если в спортивном режиме обороты двигателя начнут приближаться к красной зоне, то точки переключения передач будут автоматически изменяться на повышение.
- Для поддержания требуемых характеристик автомобиля и безопасности, система может не производить некоторых переключений передач при управлении рычагом.
- Двигаясь по скользкой дороге, нажать рычаг переключения передач вперед в положение «+» (повышение) или нажать правый переключатель передач на рулевом колесе. При этом произойдет переключение коробки передач на 2-ю передачу, который лучше подходит для движения по скользкой дороге. Потянуть рычаг переключения передач в положение «-» (понижение) или нажать левый переключатель передач на рулевом колесе, чтобы снова переключиться на 1-ю передачу.

Система блокировки переключения передач (при наличии)

Для вашей безопасности в автоматических коробках имеется система блокировки переключения передач, которая не позволяет переключиться из положений Р (Парковка) в положение R (Задний ход), если не нажата педаль тормоза.

Чтобы переключиться из положений Р (Парковка) в положение R (Задний ход):

1. Нажмите и удерживайте нажатой педаль тормоза.
2. Запустите двигатель или переведите ключ зажигания в положение ON (Вкл.).
3. Нажмите и удерживайте кнопку снятия блокировки рычага переключения передач (расположена на самом рычаге).
4. Передвиньте рычаг переключения передач.

Если при нахождении рычага переключения передач в положении Р (Парковка) периодически нажимать и отпускать педаль тормоза, то вблизи рычага может слышаться стук. Это нормальное явление.

⚠ ОСТОРОЖНО

При переключении передачи из положения Р (Парковка) в другое положение всегда полностью нажимайте педаль тормоза, чтобы избежать неожиданного движения автомобиля и причинения травм людям, находящимся в нем или рядом с ним.



Снятие блокировки переключения передач

Если не удастся переключиться из положений Р (Парковка) в положение R (Задний ход) при нажатой педали тормоза, то, не отпуская этой педали, сделайте следующее:

1. Нажмите кнопку стопора включения передач (1).
2. Нажмите и удерживайте кнопку снятия блокировки рычага переключения передач (расположена на самом рычаге).
3. Передвиньте рычаг переключения передач.
4. Рекомендуем обратиться к авторизованному дилеру HYUNDAI для проверки системы.

Система блокировки ключа зажигания (при наличии)

Ключ зажигания нельзя вынуть, если не поставить рычаг переключения передач в положение Р (Парковка). При каком-либо другом положении рычага ключ выниматься не будет.

Приемы эффективного вождения

- Никогда не переводите рычаг переключения передач из положения Р (Парковка) или N (Нейтраль) в какое-либо другое положение при нажатой педали газа.
- Никогда не переводите этот рычаг в положение Р (Парковка) во время движения автомобиля.
- Перед переключением в положение R (Задний ход) или D (Движение) автомобиль должен быть полностью остановлен.
- Никогда не двигайтесь под уклон накатом (на нейтрали). Это может быть очень опасно. Никогда не снимайте автомобиль с передачи во время движения.
- Не ездите “на тормозах”. Это приводит к их перегреву и повреждению. Вместо этого, при движении по длинному спуску, уменьшите скорость и переключитесь на низшую передачу. В этом случае автомобиль будет тормозиться двигателем.
- Замедляйтесь перед понижением передачи. В противном случае не удастся включить пониженную передачу.
- Всегда ставьте автомобиль на стояночный тормоз. Не надейтесь на то, что установка рычага в положение Р (Парковка) удержит автомобиль от движения.
- Будьте предельно внимательны при движении на скользкой поверхности. Особая осторожность требуется при торможении, ускорении или переключении передач. Резкое изменение скорости на скользкой дороге может привести к потере сцепления ведущих колес с дорогой и потере управления автомобилем.
- Наилучшие характеристики автомобиля и максимальная экономия топлива достигаются за счет плавности нажатия и отпускания педали газа.

ОСТОРОЖНО

- Всегда пристегивайтесь! Вероятность получения тяжелой травмы или смерти в результате столкновения намного выше у непристегнутого водителя или пассажира, чем у пристегнутого.
- Не проходите повороты или развороты на высокой скорости.
- Не делайте резких движений рулевым колесом, например, для быстрой смены полосы или крутого поворота.
- Если Вы двигаетесь на высокой скорости, опасность переворота вследствие потери управления значительно возрастает.
- Потеря управления часто происходит в случае съезда с дороги двух или более колес и чрезмерного поворота водителем руля для возвращения на дорогу.

(продолжение)

(продолжение)

- Если ваш автомобиль съезжает с дороги, не крутите руль резко. Вместо этого, перед въездом обратно на дорогу уменьшите скорость.
- Никогда не превышайте указанных ограничений скорости.

ОСТОРОЖНО

При застревании автомобиля в снегу, грязи, песке и т.п. вы, возможно, захотите выбраться за счет его раскачивания вперед-назад. Не делайте этого, если вблизи автомобиля есть люди или какие-либо объекты. В процессе раскачивания автомобиль может неожиданно выбравшись из ямы поехать вперед или назад и причинить вред окружающим людям или объектам.

Движение на подъем из неподвижного состояния

Чтобы начать двигаться на подъем из неподвижного состояния, нажмите педаль тормоза и переведите рычаг переключения передач в положение D (Движение). Выберите подходящую передачу в зависимости от веса груза и крутизны подъема и отпустите стояночный тормоз. Плавно нажмите педаль газа, одновременно отпуская рабочий тормоз.

ТОРМОЗНАЯ СИСТЕМА

Усилитель тормозов

Ваш автомобиль оборудован тормозной системой с усилителем, автоматически подстраиваемой в процессе нормальной эксплуатации.

Если в тормозной системе с усилителем произойдет потеря мощности в результате глушения двигателя или по какой-либо иной причине, Вы все равно сможете остановить автомобиль, прикладывая к педали тормоза большее усилие, чем обычно. Тормозной путь, однако, станет длиннее.

Если не работает двигатель, то запас тормозной мощности будет последовательно уменьшаться при каждом нажатии педали тормоза. Не “качайте” педалью тормоза, если нарушено действие системы усиления тормозов.

“Качать” педалью тормоза можно только при необходимости поддержать управление автомобилем на скользкой дороге.

ОСТОРОЖНО - Тормоза

- Не держите ногу на педали тормоза во время движения. Это приведет к чрезмерно высокой температуре тормозов, излишнему износу тормозных накладок и колодок, увеличенному тормозному пути.
- При спуске по длинному или крутому склону перейдите на пониженную передачу во избежание непрерывного применения тормозов. Непрерывное торможение приведет к перегреву тормозов и может вызвать временную потерю тормозных свойств.
- Мокрые тормоза могут ослабить способность автомобиля безопасно замедляться; также возможен увод автомобиля в сторону при торможении. Легкое притормаживание показывает, были ли тормоза повреждены таким образом.

(Продолжение)

(Продолжение)

Всегда проверяйте тормоза таким образом после преодоления глубокого брода. Чтобы высушить тормоза, слегка притормаживайте, удерживая безопасную переднюю скорость, пока тормозная характеристика не станет нормальной.

- Всегда перед тем, как тронуться с места, проверяйте положение педали тормоза и педали акселератора. Если Вы не проверили положение педали акселератора и педали тормоза перед поездкой, Вы можете нажать педаль акселератора вместо педали тормоза. Это может привести к серьезной аварии.

В случае отказа тормозов

В случае отказа рабочих тормозов во время движения автомобиля, можно аварийно остановиться с помощью стояночного тормоза. Тормозной путь, однако, будет намного длиннее обычного.

⚠ ОСТОРОЖНО

- Стояночный тормоз

Применение стояночного тормоза во время движения с обычной скоростью может привести к внезапной потере управления автомобилем. Если вам придется использовать стояночный тормоз для остановки автомобиля, будьте предельно осторожны при этом.

Индикатор износа дисковых тормозов

На вашем автомобиле установлены дисковые тормоза.

При износе тормозных колодок и необходимости их замены будет слышен высокий предупреждающий звук из передних или задних тормозов (при наличии). Этот звук может появляться и пропадать, или же раздаваться при каждом нажатии педали тормоза.

Помните, что при определенных дорожных условиях или климате первое торможение (или притормаживание) может сопровождаться визгом тормозов. Это нормальное явление, и не является признаком неисправности тормозов.



ВНИМАНИЕ

- **Во избежание дорогостоящего ремонта тормозов, не продолжайте движение с изношенными тормозными колодками.**
- **Всегда заменяйте тормозные колодки в комплекте для колес переднего или заднего моста.**



ОСТОРОЖНО

- Износ тормозов

Этот предупреждающий сигнал об износе тормозов свидетельствует о необходимости ремонта автомобиля. Пренебрежение этим звуковым предупреждением приведет в конце концов к потере тормозной эффективности, что, в свою очередь, может стать причиной серьезного дорожно-транспортного происшествия.



ОВК059009

Стояночный тормоз

Применение стояночного тормоза

Для приведения в действие стояночного тормоза сначала нажмите на педаль ножного тормоза, а затем, не нажимая на кнопку фиксации, отожмите рычаг стояночного тормоза. При парковке автомобиля с механической коробкой передач на склоне, рекомендуется перевести рычаг переключения передач на более низкую передачу, или в положение Р (Парковка) для автомобиля с автоматической коробкой передач.

⚠ ВНИМАНИЕ

Езда с включенным стояночным тормозом приведет к повышенному износу тормозной колодки и тормозного ротора.

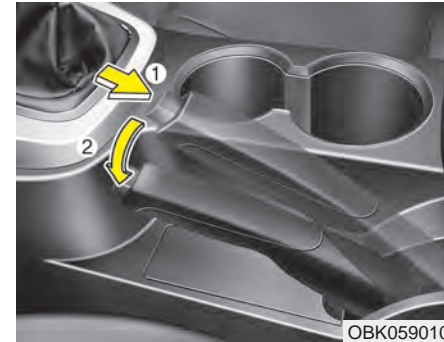

ОВК059010

Отпускание стояночного тормоза

Для снятия со стояночного тормоза сначала нажмите на педаль ножного тормоза и немного отожмите рычаг стояночного тормоза. Затем нажмите на кнопку фиксации (1) и опустите рычаг стояночного тормоза (2), удерживая кнопку в нажатом положении.

⚠ ВНИМАНИЕ

Не применяйте стояночный тормоз во время движения автомобиля, за исключением аварийных ситуаций. Это может привести к повреждению системы автомобиля и созданию аварийной ситуации.

⚠ ОСТОРОЖНО

- Во избежание непреднамеренного движения автомобиля во время остановки и выхода из него, не пользуйтесь рычагом переключения передач как стояночным тормозом. Включите стояночный тормоз И надежно установите рычаг переключения передач в положение 1 (1-я передача) или R (Задний ход) для механических коробок передач и в положение P (Парковка) - для автоматических коробок передач.
- Никогда не разрешайте лицам, недостаточно знающим устройство автомобиля, или детям дотрагиваться до стояночного тормоза. Непреднамеренное отпускание стояночного тормоза может привести к тяжелым травмам.
- Во избежание непреднамеренного движения автомобиля, которое может травмировать находящихся в нем людей или пешеходов, паркуясь, необходимо всегда полностью включать стояночный тормоз.



Проверьте контрольную лампу тормоза поворотом ключа зажигания в положение ON (Вкл.) (но не запускайте двигатель). При включенном стояночном тормозе и ключе зажигания в положении START (Запуск) или ON (Вкл.) эта лампа должна гореть.

Перед началом движения убедитесь, что стояночный тормоз полностью отпущен, а контрольная лампа тормоза погасла.

Если контрольная лампа тормоза продолжает гореть после отпускания стояночного тормоза при работающем двигателе, то это может свидетельствовать о наличии неисправности в тормозной системе. На это следует немедленно обратить внимание.

По возможности, немедленно прекратите движение. Если это невозможно, будьте предельно внимательны при управлении автомобилем и продолжайте движение только до безопасного места или до станции техобслуживания.

Антиблокировочная тормозная система (ABS)

ОСТОРОЖНО

Системы ABS (или ESP) не смогут предотвратить дорожно-транспортное происшествие, если управление автомобилем будет осуществляться неправильным или опасным способом. Даже если управление автомобилем улучшается в ходе аварийного торможения, всегда поддерживайте безопасную дистанцию между вами и находящимися впереди объектами. В тяжелых дорожных условиях следует всегда снижать скорость.

Тормозной путь автомобилей, оборудованных антиблокировочной тормозной системой ABS (или системой стабилизации курсовой устойчивости ESP) в определенных дорожных условиях может быть длиннее, чем у автомобилей без них.

(продолжение)

(продолжение)

К этим условиям, в которых следует снижать скорость, относятся:

- Неровные, щебенчатые или заснеженные дороги.
- Надетые колесные цепи.
- Дороги с ямами или с различной высотой поверхности.

Не следует проверять функции безопасности систем ABS (или ESP) на высоких скоростях и на поворотах. Это опасно для вас и других.

Система ABS постоянно отслеживает скорость вращения колес. В момент приближения блокировки колес, система ABS начнет периодически подстраивать прилагаемое к ним гидравлическое тормозное давление.

Если Вы тормозите в условиях, когда возможна блокировка колес, то можете услышать исходящий от тормозов тикающий звук или почувствовать его через педаль тормоза. Это нормальное явление, свидетельствующее об активном состоянии системы ABS.

Для получения максимального преимущества от системы ABS в опасной ситуации не пытайтесь управлять тормозным давлением или "качать" тормоза. Как можно сильнее нажмите педаль тормоза (или насколько это нужно исходя из ситуации) и предоставьте системе ABS управлять прилагаемыми к колесам тормозными силами.

* К СВЕДЕНИЮ

Когда автомобиль начнет движение после запуска двигателя, из отсека двигателя может послышаться щелчок. Это нормальное явление, свидетельствующее о правильности работы системы ABS.

- Даже при наличии системы ABS, автомобилю все же требуется достаточно большой остановочный путь. Всегда поддерживайте безопасную дистанцию между вами и находящимся впереди автомобилем.
- Всегда снижайте скорость на поворотах. Система ABS не поможет предотвратить дорожно-транспортное происшествие, возникшее по причине превышения скорости.
- На дорогах с поврежденным покрытием работа системы ABS может приводить к увеличению остановочного пути по сравнению с автомобилями, оборудованными традиционной тормозной системой.

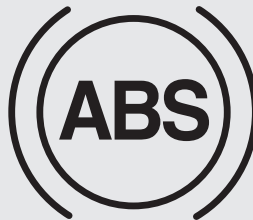

W-78

ВНИМАНИЕ

- **Включение и продолжительное горение контрольной лампы системы ABS свидетельствует о возможной неисправности в этой системе. В этом случае, однако, обычные тормоза будут работать нормально.**
- **При повороте ключа зажигания в положение ON (Вкл.) контрольная лампа системы ABS включится примерно на 3 секунды.**

(продолжение)

(продолжение)

В это время будет проходить самодиагностика системы ABS, и лампа погаснет, если все нормально. Если лампа не погаснет, то это свидетельствует о возможной неисправности в системе ABS. Рекомендуем обратиться к авторизованному дилеру HYUNDAI.

⚠ ВНИМАНИЕ

- Система ABS будет постоянно активирована и будет гореть ее контрольная лампа при движении по скользкой дороге (например, обледенелой), если Вы постоянно пользуетесь тормозами. Остановите автомобиль в безопасном месте и заглушите двигатель.
- Запустите двигатель снова. Если контрольная лампа системы ABS будет выключена, то эта система исправна. В противном случае в ней имеются неисправности. Рекомендуем обратиться к авторизованному дилеру HYUNDAI.

*** К СВЕДЕНИЮ**

Если по причине разряда аккумуляторной батареи Вы запускаете двигатель от внешнего источника, то двигатель может работать неровно с одновременным включением контрольной лампы системы ABS. Это происходит по причине низкого напряжения аккумуляторной батареи. Это не означает неисправность системы ABS.

- Не “качайте” тормоза!
- Подзарядите аккумуляторную батарею перед поездкой.

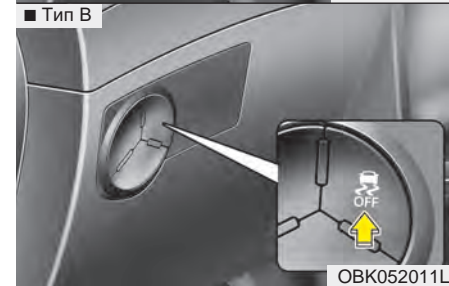
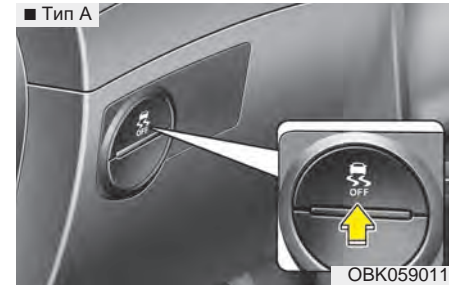

Электронная система стабилизации курсовой устойчивости (ESP) (при наличии)

Система ESP предназначена для стабилизации автомобиля на поворотах. Система ESP проверяет, в каком направлении Вы устанавливаете руль, и куда действительно движется автомобиль.

ESP управляет тормозами отдельных колес и участвует в системе управления двигателем с целью стабилизации автомобиля.

⚠ ОСТОРОЖНО

Никогда не двигайтесь слишком быстро на плохой дороге или на поворотах. Система ESP не предотвращает дорожно-транспортные происшествия. Прохождение поворотов на высокой скорости, резкие приемы вождения и скольжение по «водяной подушке» на мокрой дороге все же могут привести к серьезным происшествиям. Только спокойный и внимательный водитель может предотвратить дорожно-транспортные происшествия, не совершая действий, приводящих к потере сцепления с дорогой. Даже при установленной системе ESP всегда следуйте обычным мерам предосторожности при вождении - включая выбор безопасной скорости в соответствии с дорожными условиями.

Электронная система стабилизации курсовой устойчивости (ESP) предназначена для оказания помощи водителю в поддержании управления автомобилем в неблагоприятных условиях. Она не может заменить безопасные приемы вождения. На эффективность системы ESP по предотвращению потери управления влияют такие факторы, как скорость, дорожные условия и управляющий сигнал от поворота руля водителем. Разумный выбор скорости движения, в частности, во время поворотов, оставляющий достаточный запас по безопасности, все равно является вашей обязанностью.

Если Вы тормозите в условиях, когда возможна блокировка колес, то можете услышать исходящий от тормозов тикающий звук или почувствовать его через педаль тормоза. Это нормальное явление, свидетельствующее об активном состоянии системы ESP.





*** К СВЕДЕНИЮ**

Когда автомобиль начнет движение после запуска двигателя, из отсека двигателя может послышаться щелчок. Это нормальное явление, свидетельствующее о правильности работы электронной системы стабилизации курсовой устойчивости.

Работа электронной системы стабилизации курсовой устойчивости (ESP)

Условие включения системы ESP

-

- После поворота ключа зажигания в положение ON (Вкл.) контрольные лампы ESP и ESP OFF (Система ESP выкл.) загорятся примерно на 3 секунды, после чего включится система ESP.
- Для выключения системы ESP включите зажигание и нажмите кнопку ESP OFF  (Индикатор ESP OFF  загорится.) Для включения системы ESP нажмите кнопку ESP OFF  (индикатор ESP OFF  погаснет).
- После запуска двигателя можно услышать слабый щелчок. Это происходит автоматическая само-диагностика системы ESP и не является признаком неисправности.

Во время работы



Работа системы ESP сопровождается миганием контрольной лампы ESP.

- Если электронная система стабилизации курсовой устойчивости работает правильно, то можно почувствовать слабую пульсацию автомобиля. Это результат управления тормозами. Так и должно быть.
- Во время попыток выбраться из грязи или на скользкой дороге нажатие педали газа может не приводить к увеличению оборотов двигателя.

Система ESP отключена

Состояние ESP OFF (Система ESP выкл.)





Автомобиль имеет 2 состояния выключения системы ESP.

Если двигатель выключается, когда система ESP выключена, она продолжит оставаться выключенной. После перезапуска двигателя система ESP автоматически включится снова.

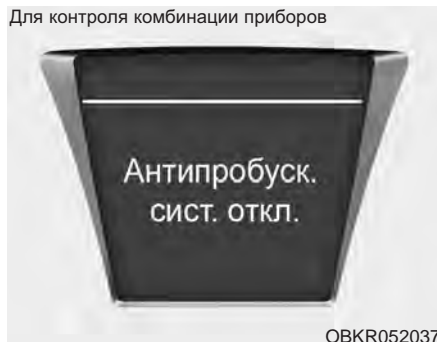
Для контроля комбинации приборов



- **Состояние 1 выключения системы ESP**

Для прекращения работы системы ESP кратковременно нажмите кнопку "ESP OFF"  (контрольная лампа "ESP OFF"  загорится). В этом состоянии выключена функция управления двигателем.

Это означает, что не действует и функция регулирования тягового усилия. Работает только функция управления тормозами.

Для контроля комбинации приборов



- **Состояние 2 выключения системы ESP**

Для прекращения работы системы ESP нажмите и удерживайте кнопку "ESP OFF"  не менее 3 секунд. После этого загорится индикатор "ESP OFF"  выключения системы ESP и прозвучит звуковое предупреждение о выключении системы. В этом состоянии не действуют функции управления двигателем и регулирования тягового усилия. Это означает, что выключается функция контроля устойчивости.

Контрольная лампа электронной системы стабилизации курсовой устойчивости (ESP)



Эта контрольная лампа загорается при повороте ключа зажигания в положение ON и должна погаснуть в течение примерно 3 секунд. Когда система ESP включена, она контролирует условия движения автомобиля. Если условия в норме, контрольная лампа этой системы не горит. При выходе на скользкое дорожное покрытие или при уменьшении сцепления шин с дорогой система ESP начинает работать. При этом ее контрольная лампа начинает мигать, информируя о работе этой системы.

Если при работе электронной системы динамической стабилизации высвечивается индикатор ESP, система ESP (СДС) может быть неисправна. Рекомендуем обратиться к авторизованному дилеру HYUNDAI для проверки системы.

Контрольная лампа отключения системы ESP



Индикатор “ESP OFF” (ESP ВЫКЛ) подсвечивается при включении зажигания и отключается приблизительно через 3 секунды. Чтобы активировать режим “ESP OFF” (ESP ВЫКЛ), нажмите одноименную кнопку. При этом подсвечивается индикатор “ESP OFF” (ESP OFF), что свидетельствует об отключении системы ESP.

Если остановка автомобиля осуществляется с помощью стояночного тормоза, когда система ESP находится в дежурном режиме, и тормоз не срабатывает надлежащим образом, система ESP может прекратить работу, в результате чего индикатор “ESP OFF” (ESP ВЫКЛ) подсвечивается приблизительно на 5 минут.

ВНИМАНИЕ

Запрещается использовать стояночный тормоз для остановки автомобиля (за исключением аварийных ситуаций).

ВНИМАНИЕ

Езда на автомобиле с шинами или колесами различного размера может привести к неправильной работе системы ESP. При замене шин нужно следить, чтобы новые шины были аналогичны оригинальным по размеру.

ОСТОРОЖНО

Электронной системой стабилизации курсовой устойчивости (ESP) следует пользоваться только как вспомогательным средством; водите осторожно и снижайте скорость на поворотах, а также на заснеженных или обледенелых дорогах. Водите автомобиль на небольшой скорости и не ускоряйтесь во время мигания контрольной лампы ESP, а также на скользкой дороге.

Использование кнопки ESP OFF (Выключение системы ESP)

Во время движения:

- Систему ESP рекомендуется всегда использовать при обычной эксплуатации автомобиля. Отключать систему ESP в момент ее действия опасно: это может вызвать внезапный занос автомобиля.
- Чтобы выключить систему ESP во время движения, выберите ровную дорожную поверхность и нажмите кнопку ESP OFF.

Никогда не нажимайте кнопку ESP OFF непосредственно во время работы системы ESP (когда мигает контрольная лампа ESP).

Отключать систему ESP в момент ее действия опасно: это может вызвать внезапный занос автомобиля.

* К СВЕДЕНИЮ

- Выключайте систему ESP при проведении испытаний автомобиля на беговом барабане (должна включиться контрольная лампа ESP OFF). Если систему ESP оставить включенной, то она может не дать автомобилю разогнаться, что приведет к ошибкам в диагностике.
- Выключение ESP не влияет на работу ABS и тормозной системы.

ОСТОРОЖНО

Никогда не нажимайте кнопку ESP OFF непосредственно во время работы системы ESP.

Если выключить систему ESP непосредственно во время ее работы, автомобиль может выйти из-под контроля.

Чтобы выключить системы ESP во время движения, выберите ровную дорожную поверхность и нажмите кнопку ESP OFF.

Приёмы эффективного торможения

ОСТОРОЖНО

- При выходе из автомобиля или его парковке, всегда ставьте стояночный тормоз в крайнее положение, и переводите рычаг переключения в положение «Парковка». Автомобиль, с не переведенным рычагом переключения в положение парковки с установленным стояночным тормозом, может случайно тронуться с места и нанести травму вам или другим людям.
- При парковке, во избежание самопроизвольного движения, которое может причинить вред пассажирам или прохожим, автомобиль следует ставить на стояночный тормоз.

- Трогаясь с места парковки, отпустите стояночный тормоз и убедитесь в выключении его контрольной лампы.
- Езда вброд может привести к увлажнению тормозов. Они могут также намочнуть во время мойки автомобиля. Влажные тормоза - это опасно! Тормозной путь автомобиля с влажными тормозами становится длиннее. Влажные тормоза могут также уводить автомобиль в сторону. Чтобы высушить тормоза, несильно включайте их во время движения вплоть до восстановления нормальных тормозных характеристик. Будьте осторожны, чтобы не потерять управление автомобилем. Если нормальное действие тормозов не восстанавливается, как можно скорее остановите автомобиль в безопасном месте. Рекомендуем обратиться за помощью к авторизованному дилеру HUNDAI.

- Не двигайтесь под уклон накатом. Это очень опасно. Не снимайте автомобиль с передачи. Включите тормоза для снижения скорости, затем переключитесь на пониженную передачу, чтобы поддерживать безопасную скорость за счет торможения двигателем.
- Не ездите “на тормозах”. Не держите ногу на педали тормоза во время движения, поскольку это приводит к перегреву тормозов и снижению их эффективности, что может быть опасно. Это также усиливает износ компонентов тормоза.
- Если во время движения спустит шина, плавно нажмите рабочий тормоз и, пока Вы останавливаетесь, удерживайте прежнее направление автомобиля. Когда ваша скорость снизится достаточно, чтобы можно было безопасно свернуть на обочину, сделайте это и остановитесь в безопасном месте.
- Если на вашем автомобиле установлена автоматическая коробка передач, не допускайте медленного самопроизвольного движения автомобиля вперед. Чтобы не допустить движения вперед малым ходом, крепко держите ногу на педали тормоза остановленного автомобиля.
- Соблюдайте осторожность при парковке на уклоне. Включите стояночный тормоз и переведите рычаг переключения передач в положение Р (Парковка). Чтобы не допустить начала движения автомобиля при остановке на спуске, поверните передние колеса к бордюру. Чтобы не допустить начала движения автомобиля при остановке на подъеме, поверните передние колеса в сторону от бордюра. При отсутствии бордюра, или если в силу других условий необходимо гарантировать неподвижность автомобиля, подставьте под колеса упоры.
- При определенных условиях стояночный тормоз может замерзнуть во включенном состоянии. Наиболее вероятной причиной этого является накопление снега или льда в области задних тормозов или увлажнение тормозов. При возникновении опасности замораживания стояночного тормоза, включите его только на небольшое время, чтобы можно было поставить рычаг переключения передач в положение 1 (1-я передача) или R (Задний ход) для механических коробок и в положение Р (Парковка) - для автоматических коробок, и подложить упоры под задние колеса для предотвращения начала движения автомобиля. Затем отпустите стояночный тормоз.
- Не удерживайте автомобиль на подъеме с помощью педали газа. Это может привести к перегреву коробки передач. Всегда пользуйтесь педалью тормоза или стояночным тормозом.

СИСТЕМА КРУИЗ-КОНТРОЛЯ (ПРИ НАЛИЧИИ)

Система круиз-контроля позволяет запрограммировать автомобиль таким образом, чтобы он поддерживал постоянную скорость без необходимости удерживать ногу на педали газа.

Данная система предназначена для работы в диапазоне скоростей приблизительно от 40 км/ч (25 миль/ч) до 180 км/ч (113 миль/ч).

ОСТОРОЖНО

- При активном состоянии системы круиз-контроля (на приборной панели горит контрольная лампа включения круиз-контроля) возможно его случайное включение. Если Вы не используете круиз-контроль, то, во избежание непреднамеренной установки скорости, поддерживайте его систему в неактивном состоянии (контрольная лампа включения круиз-контроля выключена).
- Используйте систему круиз-контроля только при движении по открытому шоссе и при хорошей погоде.

(продолжение)

(продолжение)

- Не пользуйтесь круиз-контролем, когда поддержание постоянной скорости может создать угрозу для безопасности, например, при движении в условиях плотного или переменного транспортного потока, на скользких (покрытых водой, снегом или льдом) или продуваемых сильным ветром дорогах, а также на спусках или подъемах крутизной более 6%.
- Всякий раз, когда Вы используете систему круиз-контроля, будьте особо внимательны к дорожной обстановке.
- При спуске с возвышенности будьте осторожны с использованием системы круиз-контроля, она может увеличить скорость вашего автомобиля.

* К СВЕДЕНИЮ

При нормальной работе питание к системе круиз-контроля будет подаваться после 3-секундной задержки с момента ее активации выключателем SET (Установка) или повторной активации после применения тормоза. Эта задержка - нормальное явление.

* К СВЕДЕНИЮ

Для включения круиз-контроля нажмите на педаль тормоза по крайней мере один раз после того, как включите зажигание или запустите двигатель. Это позволит проверить, сработает ли тормоз, что важно для отмены круиз-контроля и перехода в нормальное состояние.



Чтобы установить скорость круиз-контроля:

1. Для включения системы нажмите кнопку круиз-контроля на рулевом колесе. На комбинации приборов загорится индикатор "CRUISE".
2. Наберите нужную скорость, которая должна быть выше 40 км/ч (25 миль/ч), но ниже 180 км/ч (113 миль/ч).



3. Передвиньте рычаг (1) вниз (в положение "SET-") и отпустите его на нужной скорости. На приборной панели загорится контрольная лампа SET (Установка). Одновременно с этим отпустите педаль газа. Желаемая скорость будет поддерживаться автоматически.

На крутых спусках и подъемах возможно небольшое увеличение или снижение скорости.



Чтобы увеличить установленную скорость круиз-контроля:

Выполните любую из приведенных ниже последовательностей действий:

- Передвиньте рычаг (1) вверх (в положение "RES+") и удерживайте его. Автомобиль начнет разгоняться. Отпустите выключатель на нужной скорости.
- Передвиньте рычаг (1) вверх (в положение "RES+") и сразу отпустите его. Величина скорости, поддерживаемая системой круиз-контроля, будет увеличиваться на 2,0 км/ч (1,2 мили в час) или на 1,0 мили в час (1,6 км/ч) при каждом перемещении рычага вверх (в положение "RES+").



ОВК052031

Чтобы уменьшить установленную скорость круиз-контроля:

Выполните любую из приведенных ниже последовательностей действий:

- Передвиньте рычаг (1) вниз (в положение «SET-») и удерживайте его. Скорость движения автомобиля начнет постепенно снижаться. Отпустите выключатель на скорости, которую вы хотите поддерживать.
- Передвиньте рычаг (1) вниз (в положение «SET-») и сразу отпустите его. Скорость круиз-контроля будет уменьшаться на 2,0 км/ч (1,2 мили в час) или на 1,0 миль в час (1,6 км/ч) при каждом перемещении рычага вниз (в положение «SET-») таким способом.

Для временного ускорения при включенном круиз-контроле:

Если Вы хотите временно увеличить скорость при включенном круиз-контроле, нажмите педаль газа. Повышение скорости не отразится на работе круиз-контроля и не приведет к изменению установленной скорости.

При перемещении рычага вниз (в положение «SET-») на повышенной скорости снова установится скорость круиз-контроля.



ОВК052032

Отменить работу круиз-контроля можно одним из следующих способов:

- Нажать педаль тормоза.
- Передвиньте рычаг переключения передач в положение N (Нейтраль) при автоматической коробке передач.
- Нажать выключатель CANCEL (Отмена), находящийся на рулевом колесе.
- Уменьшить скорость на 15 км/ч (9 миль/ч) ниже установленной в памяти.
- Уменьшить скорость автомобиля до менее 32 км/ч (20 миль/ч).
- Увеличьте скорость автомобиля до уровня выше примерно 200 км/ч (125 миль/ч).

- Используйте стояночный тормоз. Не применяйте стояночный тормоз во время движения автомобиля, за исключением аварийных ситуаций.

Каждое из этих действий приведет к отмене работы круиз-контроля (на приборной панели погаснет контрольная лампа SET (Установка)), но система при этом не отключится. Если требуется возобновить работу круиз-контроля, передвиньте рычаг вверх (в положение «RES+»). Автомобиль станет двигаться с ранее заданной скоростью.



Чтобы вернуться к скорости круиз-контроля на скорости более 40 км/ч (25 миль/ч):

Если изменение заданной круиз-контролем скорости выполнено не выключением системы (выключателем круиз-контроля), а любым другим способом, и она продолжает работать, то при перемещении рычага (1) вверх (на RES+) автоматически восстанавливается последняя заданная скорость.

Восстановления скорости, однако, не произойдет, если в какой-то момент она была ниже 40 км/ч (25 миль/ч).

Выключить режим круиз-контроля можно одним из следующих способов:

- Нажмите переключатель круиз-контроля (индикатор круиз-контроля на приборной панели выключится).
- Выключите двигатель.

Оба этих действия приведут к отключению режима круиз-контроля. Если Вы захотите возобновить работу круиз-контроля, повторите шаги, описанные в пункте “Чтобы установить скорость круиз-контроля” на предыдущей странице.

ПРИЕМЫ ЭКОНОМИЧНОГО ВОЖДЕНИЯ

Потребление топлива вашим автомобилем зависит главным образом от вашего стиля, времени и места вождения.

Каждый из этих факторов влияет на расстояние, которое Вы сможете проехать на одном литре (галлоне) топлива. Максимально экономичного вождения Вашего автомобиля и, соответственно, уменьшения расходов на топливо и ремонт помогают добиться следующие рекомендации:

- Управляйте автомобилем плавно. Ускоряйтесь умеренно. Не срывайтесь с места резко, не переключайте передачи нажатием до пола педали газа и поддерживайте постоянную круизную скорость. Не устраивайте “гонки” между светофорами. Старайтесь подстроить свою скорость под транспортный поток, чтобы не приходилось без особой необходимости менять передачи. По возможности, старайтесь избегать поездок в плотном транспортном потоке. Всегда держитесь на безопасном расстоянии от других автомобилей, чтобы не приходилось лишний раз тормозить. Это также снижает износ тормозов.

- Не ездите “на тормозах”. Чем быстрее Вы едете, тем больше топлива потребляет автомобиль. Вождение на умеренной скорости, особенно на шоссе, является одним из наиболее эффективных способов снижения потребления топлива.
- Не ездите “на тормозах” или “на сцеплении”. Это может увеличить потребление топлива и также повышает износ соответствующих компонентов. Кроме того, езда с ногой на педали тормоза может привести к перегреву тормозов, в результате чего снижается эффективность торможения и возникает угроза более серьезных последствий.
- Следите за состоянием шин. Поддерживайте в них рекомендованное давление. Неправильное давление, слишком высокое или слишком низкое, приводит к повышенному износу шин. Проверять давление в шинах нужно по крайней мере ежемесячно.
- Следите за правильностью углов установки колес. Нарушение их установки может произойти в результате удара по бордюру или слишком быстрой езды по неровным поверхностям.

Неправильные углы установки колес приводят к повышенному износу шин и другим проблемам, в том числе, к увеличению потребления топлива.

- Поддерживайте хорошее состояние автомобиля. Экономии топлива и снижению расходов на техобслуживание способствует соблюдение расписания техобслуживания, приведенного в разделе 7. Если вам придется ездить в тяжелых дорожных условиях, то может потребоваться более частое техобслуживание (подробную информацию см. в разделе 7).
- Поддерживайте чистоту автомобиля. Для обеспечения максимального срока службы автомобиль необходимо держать в чистоте и свободным от корродирующих веществ. Особенно важно, чтобы под днищем не накапливались грязь, лед и т.п.. Эти отложения увеличивают массу автомобиля, что приводит к увеличению потребления топлива, а также усиливают коррозию.
- Не перегружайте автомобиль. Не перевозите в автомобиле ненужный груз. Лишний вес увеличивает потребление топлива.

- Не позволяйте двигателю работать на холостом ходу дольше, чем это необходимо. Если Вы чего-то ждете (не на светофоре), остановите двигатель и перезапустите его, когда будете готовы ехать.
 - Помните, что ваш автомобиль не требует длительного прогрева. После запуска двигателя дайте ему поработать 10 - 20 секунд, прежде чем включить передачу. Тем не менее, в мороз следует давать двигателю чуть большее время для прогрева.
 - Не перегружайте и не разгоняйте двигатель. Перегрузка двигателя происходит, когда скорость движущегося на высокой передаче автомобиля слишком мала для нее, и выражается в его “дергании”. Если это происходит, переключитесь на пониженную передачу. “Разгон” двигателя означает его работу на оборотах, превышающих безопасный для него предел. Этого можно избежать путем переключения на рекомендованные передачи.
 - Экономно пользуйтесь кондиционером воздуха. Система кондиционирования потребляет создаваемую двигателем мощность, поэтому использование этой системы приводит к повышенному расходу топлива.
 - Расход топлива также увеличивается при открывании окон на высоких скоростях.
 - Расход топлива повышается при боковом и встречном ветре. Чтобы скомпенсировать некоторые из этих потерь, при движении в таких условиях следует уменьшить скорость.
- Поддержание хорошего состояния автомобиля важно как для экономичности эксплуатации, так и для безопасности. Следовательно, мы рекомендуем обратиться к авторизованному дилеру HYUNDAI для проверки системы.



ОСТОРОЖНО

- Остановка двигателя во время движения

Никогда не выключайте двигатель для движения накатом на спуске или в любое другое время, когда автомобиль находится в движении. При неработающем двигателе не будут правильно функционировать системы усиления рулевого управления и тормозов. Вместо этого, не выключая двигатель, понизьте передачу до требующейся для торможения двигателем. Кроме того, выключение зажигания во время движения может включить блокировку рулевого колеса, что приведет к потере рулевого управления автомобилем и, в конечном итоге, к тяжелым травмам или смерти.

ЕЗДА В ОСОБЫХ ДОРОЖНЫХ УСЛОВИЯХ



Опасные дорожные условия

В опасных дорожных условиях, когда дорога покрыта водой, снегом, льдом, грязью, песком и т.п., выполняйте следующие рекомендации:

- Управляйте автомобилем осторожно, увеличив дистанцию на торможение.
- Избегайте резких действий тормозами или рулем.

- Тормозя автомобиль, не оборудованный системой ABS, “качайте” педаль тормоза, что должно сопровождаться включением-выключением контрольной лампы, вплоть до остановки.

⚠ ОСТОРОЖНО - ABS

Не “качайте” педаль тормоза на автомобилях, оборудованных системой ABS.

- При застревании в снегу, грязи или песке используйте вторую передачу. Работайте плавно педалью газа, избегая пробуксовывания ведущих колес.
- При застревании на льду, в снегу или грязи для повышения сцепления ведущих колес с дорогой подкладывайте под них песок, каменную соль, колесные цепи и другие нескользящие материалы.

⚠ ОСТОРОЖНО

- Понижение передач

Понижение передачи в автоматических коробках при движении по скользкой дороге может привести к дорожно-транспортному происшествию. Резкое изменение скорости колеса может стать причиной его пробуксовывания. Будьте осторожны, понижая передачи на скользких дорогах.

Раскачивание автомобиля

Если необходимо раскочевать автомобиль, чтобы освободить его от застревания в снегу, песке или грязи, поворачивайте сначала рулевое колесо вправо-влево, чтобы расчистить место вокруг передних колес. Затем, для автомобилей с механической коробкой передач, переключайтесь между режимами заднего и переднего хода (1-я передача и задний ход), а для автомобилей с автоматической трансмиссией - между режимом R (задний ход) и любым режимом переднего хода. Не форсируйте двигатель. Колеса должны вращаться с как можно меньшей скоростью. Если вам не удастся выбраться после нескольких попыток, то, во избежание перегрева двигателя и возможного повреждения коробки передач, надо будет воспользоваться помощью другого автомобиля и выехать на буксире.

ВНИМАНИЕ

Продолжительная раскочевка может привести к перегреву двигателя, повреждению или отказу коробки передач, а также повреждению шин.

ОСТОРОЖНО

- Пробуксовывание колес

Не допускайте пробуксовывания колес, особенно на скоростях выше 56 км/ч (35 миль/ч). Пробуксовывание колес на высоких скоростях вращения и неподвижном автомобиле может привести к перегреву шин с возможностью их взрыва и ранения окружающих.

* К СВЕДЕНИЮ

Перед тем как приступить к раскочевке автомобиля, необходимо отключить электронную систему стабилизации курсовой устойчивости (ESP).

ОСТОРОЖНО

При застревании автомобиля в снегу, грязи, песке и т.п. вы, возможно, захотите выбраться за счет его раскачивания вперед-назад. Не делайте этого, если вблизи автомобиля есть люди или какие-либо объекты. В процессе раскачивания автомобиль может неожиданно выбравшись из ямы поехать вперед или назад и причинить вред окружающим людям или объектам.



Выполнение плавных поворотов

Старайтесь не тормозить и не менять передачи на поворотах, особенно на мокрой дороге. В идеале, повороты всегда следует проходить с небольшим ускорением. Выполнение этих рекомендаций позволяет свести к минимуму износ шин.



Управление автомобилем в ночное время

Поскольку ночное вождение опаснее дневного, следует помнить несколько важных советов:

- Уменьшите скорость и увеличьте дистанцию между вами и другими автомобилями, поскольку в ночное время снижается видимость, особенно на дорогах без уличного освещения.

- Отрегулируйте зеркала, чтобы уменьшить отблеск фар других автомобилей.
- Поддерживайте чистоту фар, а на автомобилях, не оборудованных автоматической системой регулировки фар, - также и правильность их регулировки. Грязные или неправильно отрегулированные фары намного ухудшат видимость ночью.
- Не смотрите прямо в фары встречных автомобилей. Можно получить временное ослепление, и вашим глазам потребуется несколько секунд, чтобы снова привыкнуть к темноте.



OBK052022L

Управление автомобилем под дождем

Дождь и мокрые дороги могут представлять опасность для управления автомобилем, особенно, если Вы не готовы к езде по скользкому дорожному покрытию. При управлении автомобилем под дождем необходимо учитывать следующее:

- Сильный ливень значительно ухудшает видимость и приводит к увеличению остановочного пути, поэтому снизьте скорость.
- Поддерживайте хорошее состояние очистителя лобового стекла. Меняйте щётки стеклоочистителя, если они начинают делать полосы и пропускать отдельные области лобового стекла при работе.

- Плохое состояние шин может привести к их пробуксовыванию на мокром дорожном покрытии во время резкой остановки и стать причиной дорожно-транспортного происшествия. Шины должны быть в хорошем состоянии.
- Включите фары, чтобы другим водителям стало легче заметить вас.
- Слишком быстрый переезд через большие лужи может повлиять на тормоза. Если надо проехать по лужам, старайтесь двигаться медленно.
- Если Вы полагаете, что тормоза намокли, то слегка понажимайте педаль тормоза во время движения, вплоть до восстановления нормальных тормозных характеристик.

Управление автомобилем в затопленных местах

Старайтесь не ездить через затопленные места, если Вы не уверены в том, что уровень воды не превышает нижней части колесных ступиц. Проезжайте любые водные преграды медленно. Поскольку могут быть нарушены тормозные характеристики, выбирайте соответствующую дистанцию.

После переезда через водную преграду, высушите тормоза путем их неоднократного и несильного применения на низкой скорости.



Продолжительное движение на высокой скорости

Шины

Отрегулируйте давление в шинах в соответствии с техническими характеристиками. Низкое давление в шинах приведет к их перегреву и возможному повреждению.

Избегайте использования изношенных или поврежденных шин, что может приводить к снижению сцепления с дорогой или их разрыву.

* К СВЕДЕНИЮ

Никогда не превышайте максимальное давление, указанное на шинах.

⚠ ОСТОРОЖНО

- Недокаченные или перекаченные шины могут привести к трудностям в управлении, вплоть до его потери, а неожиданный разрыв шины - к дорожно-транспортным происшествиям, травмам и даже к смерти. Всегда проверяйте давление в шинах перед поездкой. Рекомендованные давления в шинах указаны в пункте "Шины и колеса" раздела 8.
- Опасно управлять автомобилем, на шинах которого отсутствует или недостаточно глубокий рисунок протектора. Изношенные шины могут приводить к потере управления автомобилем, столкновениям, травмам и даже к смерти. Их необходимо как можно быстрее заменять и никогда не использовать для движения. Всегда проверяйте протектор шин перед поездкой. Дополнительная информация и предельные значения протектора указаны в пункте "Шины и колеса" раздела 7.

Топливо, охлаждающая жидкость двигателя и моторное масло

Движение на высокой скорости требует больше топлива, чем при обычном движении в городских условиях. Не забывайте проверять уровень охлаждающей жидкости и моторного масла.

Приводной ремень

Ослабление или повреждение приводного ремня может приводить к перегреву двигателя.

ЕЗДА В ЗИМНИХ УСЛОВИЯХ



ОВК059025

Более суровые условия зимней погоды приводят к повышенному износу компонентов и другим проблемам. С целью их минимизации выполняйте приведенные далее рекомендации.

Заснеженная или обледенелая дорога

Для передвижения по глубокому снегу может потребоваться установить зимние шины или колесные цепи. При выборе зимних шин следует придерживаться типа и размера, соответствующих характеристикам шин, установленных на автомобиль производителем. Несоблюдение этого может оказать отрицательное влияние на безопасность и управляемость автомобиля. Более того, езда на высокой скорости, резкое ускорение и торможение, а также крутые повороты потенциально весьма опасны.

Для снижения скорости старайтесь как можно больше пользоваться торможением двигателем. Резкое торможение на заснеженных или обледенелых дорогах может приводить к пробуксовкам. Поддерживайте достаточную дистанцию между Вашим и впереди идущим автомобилем. Кроме того, нажимайте тормоз плавно. Следует иметь в виду, что установка колесных цепей на шинах увеличит тяговую силу, но не предотвратит боковой снос.

* К СВЕДЕНИЮ

Использование колесных цепей разрешено законом не во всех странах. Перед их установкой сверьтесь с законодательством.

ВНИМАНИЕ

Если на автомобиле установлены летние шины, обеспечивающие хорошую управляемость на сухой дороге, его характеристики в дождливую и сырую погоду заметно снижаются. Поэтому для езды по мокрым дорогам замените шины на зимние или всесезонные.

Зимние шины

Если Вы собираетесь установить зимние шины, проследите, чтобы они были радиального типа, и соответствовали по своему размеру и нагрузке шинам, установленным на автомобиль производителем.

Чтобы управление автомобилем при всех погодных условиях проходило сбалансированно, зимние шины следует устанавливать на все четыре колеса. Помните, что сила сцепления зимних шин с сухой дорогой может быть меньше, чем у шин, установленных производителем. Будьте внимательны при управлении автомобилем, даже на чистой дороге. Рекомендации по максимальной скорости можно получить у продавца шин.

⚠ ОСТОРОЖНО

- Размер зимних шин

Зимние шины должны быть аналогичны по размеру и типу стандартным шинам автомобиля. Несоблюдение этого правила окажет отрицательное влияние на безопасность и управляемость автомобиля.

Не устанавливайте шипованные шины без предварительного уточнения местных и государственных правил на предмет возможных ограничений их использования.



1JBA4068

Колесные цепи

Поскольку боковины радиальных шин тоньше, их можно повредить при установке на них цепей определенного типа. По этой причине рекомендуется пользоваться вместо колесных цепей зимними шинами. Не устанавливайте цепи на алюминиевых колесах, которые могут быть повреждены цепями. Если же цепи нужны, используйте цепи проволочного типа толщиной менее 12 мм (0,47 дюйма). Действие гарантии производителя не распространяется на повреждения автомобиля, возникшие в результате неправильного использования колесных цепей. Колесные цепи следует устанавливать только на передних шинах.

⚠ ВНИМАНИЕ

- Следите за тем, чтобы колесные цепи соответствовали шинам по своему размеру и типу. Неподходящие цепи могут нанести повреждение корпусу и подвеске автомобиля, что не покрывается гарантией производителя. Кроме того, соединительные крюки колесных цепей могут повредиться от касания с компонентами автомобиля, в результате чего цепь может соскочить с шины. Колесные цепи должны быть сертифицированы на соответствие стандарту SAE по классу "S".
- Постоянно проверяйте надежность установки цепей с интервалами 0,5 - 1 км (0,3 - 0,6 мили). При ослаблении цепей подтяните их или установите заново.

Установка цепей

Устанавливая цепи, следуйте инструкциям производителя и затягивайте их как можно плотнее. С установленными цепями вести автомобиль следует медленно. Если Вы услышите звук касания цепей о корпус или о шасси, остановитесь и подтяните их. Если они все еще ударяются, уменьшите скорость вплоть до прекращения этого звука. Снимите цепи сразу после выезда на чистую дорогу.

⚠ ОСТОРОЖНО**- Установка цепей**

Для установки колесных цепей паркуйте автомобиль на ровной местности в стороне от транспортного потока. Включите аварийную световую сигнализацию и поставьте аварийный треугольник позади автомобиля (при наличии). Перед тем как приступить к установке цепей, всегда ставьте рычаг переключения передач в положение Р (Парковка), включайте стояночный тормоз и выключайте двигатель.

⚠ ОСТОРОЖНО**- Колесные цепи**

- Использование колесных цепей может оказать отрицательное влияние на управляемость автомобиля.
- Не превышайте скорость 30 км/ч (20 миль/ч) или рекомендованный производителем предел, в зависимости от того, что ниже.
- Едьте осторожно, избегая ухабов, ям, крутых поворотов и прочих дорожных опасностей, которые могут вызвать подпрыгивание автомобиля.
- Избегайте крутых поворотов и торможения с заблокированными колесами.

⚠ ВНИМАНИЕ

- Ошибки в выборе размера цепей и их установке могут привести к повреждению тормозных магистралей, подвески, кузова и колес.
- Прекратите движение и подтяните цепи сразу после того, как Вы услышите их стук об автомобиль.

Используйте высококачественную этиленгликолевую охлаждающую жидкость

Эта жидкость залита в систему охлаждения при поставке автомобиля. Это единственно допустимый тип охлаждающей жидкости, поскольку способствует предотвращению коррозии и замерзания системы охлаждения и смазыванию водяного насоса. Замена или пополнение охлаждающей жидкости должны проводиться в соответствии с интервалами техобслуживания, приведенными в разделе 7. При подготовке к зимнему сезону проверьте охлаждающую жидкость на соответствие ее точки замерзания ожидаемым зимой температурам.

Проверьте аккумуляторную батарею и кабели

Зимой аккумуляторная батарея испытывает дополнительную нагрузку. Осмотрите аккумуляторную батарею и кабели в соответствии с инструкциями, приведенными в разделе 7. Рекомендуем обратиться к авторизованному дилеру HYUNDAI для проверки заряда АКБ.

При необходимости смените масло на зимнее

Для некоторых климатических зон рекомендуется использовать в холодную погоду зимнее масло, обладающее низкой вязкостью. Рекомендации приведены в разделе 8. За консультацией относительно количества используемого масла рекомендуем обратиться к авторизованному дилеру HYUNDAI.

Проверка свечей и системы зажигания

Осмотрите свечи зажигания в соответствии с инструкциями, приведенными в разделе 7, и замените их при необходимости. Всегда проверяйте проводку системы зажигания на предмет растрескивания, износа или иных повреждений.

Чтобы не допустить замерзания замков

Чтобы не допустить замерзания замков, впрысните в замочную скважину одобренную противообледенительную жидкость или глицерин. Чтобы снять покрывший замок лед, сбрызните его одобренной противообледенительной жидкостью. Если замок замерз изнутри, его, возможно, удастся разморозить с помощью нагретого ключа. Чтобы не обжечься, обращайтесь с нагретым ключом осторожно.

Заливайте в систему омывателя стекол только одобренный антифриз

Чтобы не допустить замерзания воды в системе омывателя стекол, добавляйте в нее одобренный антифриз, следуя указанным на его емкости рекомендациям. Антифриз для мойки стекол можно приобрести у авторизованного дилера компании HYUNDAI и в большинстве магазинов автомобильных запчастей. Не используйте для мойки стекол охлаждающую жидкость для двигателя и антифризы других типов, поскольку они могут повредить окраску.

Не допускайте замерзания стояночного тормоза

При определенных условиях стояночный тормоз может замерзнуть во включенном состоянии. Наиболее вероятной причиной этого является накопление снега или льда в области задних тормозов или увлажнение тормозов. При наличии опасности замерзания стояночного тормоза включайте его только на небольшое время, чтобы можно было перевести рычаг выбора диапазона в положение Р и подложить упоры под задние колеса для предотвращения движения автомобиля. Затем снимайте автомобиль со стояночного тормоза.

Не допускайте скапливания льда и снега под днищем автомобиля

При некоторых условиях, возможно накопление снега и льда под крыльями автомобиля, что может мешать рулевому управлению. При движении в суровых зимних условиях, когда могут происходить такие явления, необходимо периодически осматривать днище автомобиля, чтобы быть уверенным, что ничто не мешает движению колес и компонентов рулевого управления.

Перевозка аварийного оборудования

С собой необходимо брать аварийное оборудование, соответствующее тяжести погодных условий. Возможно, вам понадобятся колесные цепи, буксирные тросы или цепи, фонарик, сигнальные ракеты, песок, лопата, кабель для запуска двигателя от внешнего источника, скребок для чистки стекол, перчатки, подстилка на землю, комбинезоны, одеяло и т.п.

МАССА АВТОМОБИЛЯ

Этот раздел обучит вас правильно загружать ваше транспортное средство, правильно распределить вес в соответствии с возможностями транспортного средства. Правильная загрузка вашего транспортного средства принесет максимальный доход от рабочих характеристик вашего транспортного средства. Перед загрузкой вашего транспортного средства ознакомьтесь с инструкциями транспортного средства и сертификационной маркировкой с соответствующими положениями для определения весового соотношения транспортного средства.

Собственная масса базового автомобиля

Это масса автомобиля с полным топливным баком и со всем стандартным оборудованием. В нее не входит масса пассажиров, груза и дополнительного оборудования.

Собственная масса полностью снаряженного автомобиля

Масса нового, только что приобретенного автомобиля, включая все послепродажное оборудование.

Масса груза

Масса всего добавленного к собственной массе базового автомобиля, включая груз и дополнительное оборудование.

Полная нагрузка на мост (GAW)

Полная нагрузка на каждый мост (передний и задний) - включая собственную массу полностью снаряженного автомобиля и всю полезную нагрузку.

Полная номинальная нагрузка на мост (GAWR)

Максимально допустимая нагрузка, которая может быть приложена к одному мосту (переднему или заднему). Эти значения приведены в табличке соответствия.

Полная нагрузка на каждый мост никогда не должна превышать полной номинальной нагрузки на мост (GAWR).

Полная масса автомобиля (GVW)

Собственная масса базового автомобиля плюс фактическая масса груза и пассажиров.

Номинальная полная масса автомобиля (GVWR)

Максимально допустимая масса полностью загруженного автомобиля (включая все опции, оборудование, пассажиров и груз). Номинальная полная масса автомобиля GVWR указана в табличке соответствия, расположенной на боковом пороге водительской двери (или передней пассажирской двери).

Перегрузка



ОСТОРОЖНО

- Масса автомобиля

Полная номинальная нагрузка на мост (GAWR) и номинальная полная масса автомобиля (GVWR) указаны на прикрепленной к двери водителя табличке производителя (или передней пассажирской двери). Превышение этих номинальных значений может привести к аварии или повреждению автомобиля. Вы можете рассчитать массу груза, взвесив загружаемые предметы (и пассажиров) перед тем как они будут размещены в автомобиле. Будьте внимательны, чтобы не перегрузить автомобиль.

БУКСИРОВКА ПРИЦЕПА

Использовать данный автомобиль для буксировки прицепа не рекомендуется.

Сигнализация при остановке на дороге / 6-2
В случае непредвиденного случая во
время движения / 6-3
Если не удается запустить двигатель / 6-4
Запуск двигателя от внешнего
источника электроэнергии / 6-5
Если двигатель перегревается / 6-8
Если спущена шина / 6-9
Буксировка / 6-17

Действия в непредвиденных случаях **6**

СИГНАЛИЗАЦИЯ ПРИ ОСТАНОВКЕ НА ДОРОГЕ

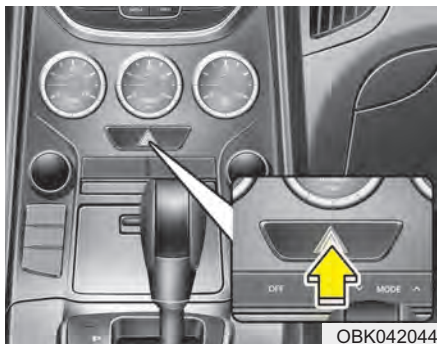

Аварийная световая сигнализация

Аварийная световая сигнализация предупреждает других водителей о необходимости повышенного внимания при приближении, обгоне и проезде мимо автомобиля.

Ее нужно использовать при любых аварийных работах или остановках на обочине.

Нажать выключатель световой сигнализации можно при любом положении ключа зажигания. Выключатель световой сигнализации находится на центральной консоли панели выключателей. Все указатели поворота включатся одновременно.

- Аварийная световая сигнализация действует независимо от движения автомобиля.
- Во время работы аварийной световой сигнализации указатели поворота не работают.
- Будьте внимательны при использовании аварийной световой сигнализации во время буксировки автомобиля.

В СЛУЧАЕ НЕПРЕДВИДЕННОГО СЛУЧАЯ ВО ВРЕМЯ ДВИЖЕНИЯ

Если двигатель заглох на перекрестке или переезде

Если двигатель заглох на перекрестке или переезде, установите рычаг переключения передач в положение N (Нейтраль) и затем вручную переместите автомобиль в безопасное место.

Если на ходу спустила шина

Если шина спускает прямо на ходу:

1. Уберите ногу с педали газа и дайте автомобилю сбавить ход, продолжая ехать прямо. Не пытайтесь сразу же тормозить и съехать с дороги, это может привести к потере управления. После снижения скорости автомобиля до безопасного уровня начинайте осторожно тормозить и съезжать с дороги. Припаркуйтесь на твердом и ровном участке земли как можно дальше от дороги. Если Вы на разделенном скоростном шоссе, не паркуйтесь между двумя полосами.
2. После остановки автомобиля включите аварийную световую сигнализацию и стояночный тормоз, а коробку передач поставьте в положение P (автоматическая коробка передач) или на задний ход (механическая коробка передач).
3. Высадите всех пассажиров из автомобиля. Проследите, чтобы все они вышли на сторону, где нет дорожного движения.
4. При замене спущенной шины следуйте указаниям в этом разделе.

Если двигатель заглохнет на ходу

1. Постепенно снизьте скорость, продолжая ехать прямо. Осторожно съезжайте с дороги в безопасное место.
2. Включите аварийную световую сигнализацию.
3. Попытайтесь снова завести двигатель. Попытайтесь снова запустить двигатель. Если двигатель не запускается, рекомендуем обратиться к авторизованному дилеру HYUNDAI.

ЕСЛИ НЕ УДАЕТСЯ ЗАПУСТИТЬ ДВИГАТЕЛЬ

Если двигатель не запускается или вращается медленно

1. Если в автомобиле установлена автоматическая коробка передач, поставьте рычаг переключения передач в положение N (Нейтраль) или P (Парковка), и включите аварийный тормоз.
2. Проверьте чистоту и надежность подключения контактов батарейного кабеля.
3. Включите освещение салона. Если свет тускнеет или гаснет при работе стартера, батарея разряжена.
4. Проверьте контакты стартера, они должны быть прочно соединены.
5. Не толкайте и не тяните автомобиль для запуска двигателя. См. инструкции “Запуск двигателя от внешнего источника электроэнергии”.

ОСТОРОЖНО

Если двигатель не запускается, не толкайте и не тяните автомобиль для его запуска. Это может привести к столкновению или другим повреждениям. Запуск двигателя таким образом может также вызвать перегрузку каталитического нейтрализатора и создать опасность возникновения пожара.

Если двигатель вращается нормально, но не запускается

1. Проверьте уровень топлива.
2. Повернув ключ зажигания в положение LOCK (Блокировка), проверьте все соединения, катушку и свечи зажигания. Восстановите разъединенные или ослабленные соединения.
3. Если двигатель по прежнему не запускается, рекомендуем обратиться по телефону к авторизованному дилеру HYUNDAI.

ЗАПУСК ДВИГАТЕЛЯ ОТ ВНЕШНЕГО ИСТОЧНИКА ЭЛЕКТРОЭНЕРГИИ

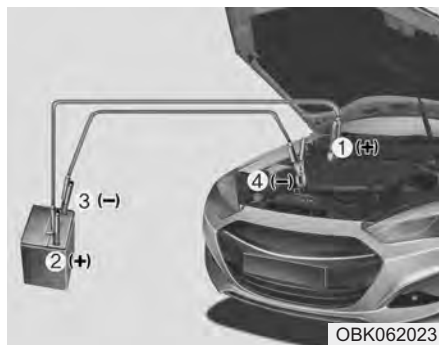

Подключайте кабели в прямой последовательности нумерации, а отсоединяйте - в обратной.

Запуск двигателя от внешнего источника

Такой способ запуска двигателя может представлять опасность, если он производится неправильно. Поэтому, чтобы при запуске двигателя от внешнего источника не нанести вред себе, автомобилю и аккумуляторной батарее, делайте это приведенным ниже образом. При наличии сомнений, мы настоятельно рекомендуем доверить эти операции опытному специалисту или службе буксировки.

ВНИМАНИЕ

Используйте только 12-вольтовую систему внешнего питания. Если Вы подадите 24-вольтовое питание (две 12-вольтовые батареи, соединенные последовательно, или 24-вольтовый мотор-генераторный агрегат) на 12-вольтовые стартер, систему зажигания и другие части электрооборудования, то это может привести к неисправимому повреждению последних.

ОСТОРОЖНО

- Аккумуляторная батарея

Никогда не пытайтесь проверить уровень электролита в аккумуляторной батарее, поскольку это может привести к ее разрыву или взрыву, опасному получением тяжелой травмы.

ОСТОРОЖНО

- Аккумуляторная батарея

- Не допускайте открытого огня или искр вблизи аккумуляторной батареи. Она выделяет газообразный водород, который может взорваться в их присутствии. Во избежание серьезных травм и повреждения автомобиля выполняйте эти указания в точности! Если вы не уверены, как правильно выполнять данную операцию, обратитесь за квалифицированной помощью. Автомобильные аккумуляторные батареи содержат серную кислоту.

(Продолжение)

(Продолжение)

Она ядовита и обладает коррозионным действием. При запуске двигателя от внешнего источника, надевайте защитные очки и следите за тем, чтобы кислота не попала на кожу, одежду или автомобиль.

- Не пытайтесь запустить двигатель от внешнего источника в случаях замерзания или низкого уровня электролита разряженной батареи; она может разорваться или взорваться.

Процедура запуска двигателя от внешнего источника

1. Убедитесь, что напряжение внешней батареи равно 12 В, и заземлите ее минусовой вывод.
2. Если внешняя батарея находится на другом автомобиле, не допускайте их соприкосновения.
3. Отсоедините все электрические нагрузки, ненужные в данный момент.
4. Присоедините кабели для запуска двигателя от внешнего источника (соединительные кабели) в точно такой последовательности, как показано на рисунке. Сначала присоедините один конец соединительного кабеля к плюсовому выводу разряженной аккумуляторной батареи (1), затем присоедините другой его конец к плюсовому выводу внешней батареи (2).

Затем присоедините один конец другого соединительного кабеля к минусовому выводу внешней батареи (3), а другой ее конец - к твердой неподвижной металлической части (например, кронштейну подъема двигателя), расположенной вдали от нее (4). Не присоединяйте его к частям, которые придут в движение после начала проворачивания коленвала, а также вблизи таких частей.

Не дотрагивайтесь концами соединительных кабелей до чего-либо, кроме соответствующих выводов батарей и точек заземления. Присоединяя кабели, не наклоняйтесь над батареями.



ВНИМАНИЕ

- Кабели аккумуляторной батареи

Не соединяйте минусовые выводы разряженной и внешней аккумуляторных батарей. Это может привести к перегреву и растрескиванию разряженной батареи, сопровождаемому выбросом кислоты.

5. Запустите двигатель от внешней батареи и дайте ему поработать с частотой вращения 2 000 об/мин, после чего запустите двигатель от разряженной батареи.

Если причина разряда АКБ не очевидна, рекомендуем обратиться к авторизованному дилеру HYUNDAI для проверки системы.

Запуск двигателя буксировкой

Не рекомендуется запускать “с толчка” автомобиль с механической коробкой передач, поскольку это может привести к повреждению системы понижения токсичности выхлопа.

Следуйте инструкциям, приведенным в этом разделе относительно запуска двигателя от внешнего источника.

ОСТОРОЖНО

Запрещается запускать двигатель за счет буксировки: внезапный рывок вперед может привести к столкновению с буксирующим автомобилем.

ЕСЛИ ДВИГАТЕЛЬ ПЕРЕГРЕВАЕТСЯ

Если указатель температуры показывает на перегрев, происходит снижение мощности, слышится громкое гудение или стук, скорее всего, перегрелся двигатель. В этом случае следует:

1. При первой же возможности съехать на обочину и остановиться.
2. Установите рычаг переключения передач в положение P (Парковка) (на автоматической коробке передач) или на нейтраль (на механической коробке передач) и включите стояночный тормоз. Если система кондиционирования включена, выключите ее.
3. Остановить двигатель, если охлаждающая жидкость вытекает под днище или из-под капота идет пар. Нельзя открывать капот до прекращения вытекания охлаждающей жидкости и выхода пара. Если нет признаков утечки охлаждающей жидкости и пара, оставив двигатель работающим и проверив работу охлаждающего вентилятора двигателя. Выключить двигатель, если вентилятор не работает.

4. Проверить наличие приводного ремня водяного насоса. Если он на месте, проверить его натяжение. Если приводной ремень в нормальном состоянии, проверить радиатор, шланги и днище автомобиля на наличие утечек охлаждающей жидкости. (При выключении работающего кондиционера с него будет стекать холодная вода. Это - нормально.)

ОСТОРОЖНО

Чтобы избежать травмирования во время работы двигателя, держите волосы, руки и одежду подальше от движущихся частей, таких как вентилятор и приводные ремни.

5. Если приводной ремень водяного насоса поврежден или подтекает охлаждающая жидкость, немедленно остановите двигатель. Рекомендуем обратиться по телефону к авторизованному дилеру HYUNDAI.

ОСТОРОЖНО

Не снимайте крышку радиатора при горячем двигателе. Может произойти выброс охлаждающей жидкости из отверстия, что приведет к сильным ожогам.

6. Если невозможно установить причину перегрева, подождите, пока температура двигателя вернется к норме. Затем, в случае утечки охлаждающей жидкости, аккуратно долейте ее в бачок, чтобы довести уровень жидкости до половинной отметки.
7. Осторожно продолжайте движение, следя за появлением признаков перегрева. В случае повторного перегрева рекомендуем обратиться к авторизованному дилеру HYUNDAI.

ВНИМАНИЕ

Значительный недостаток охлаждающей жидкости указывает на наличие утечки в системе охлаждения. Рекомендуем обратиться к авторизованному дилеру HYUNDAI для проверки системы.

ЕСЛИ СПУЩЕНА ШИНА



ОВК069001А

Домкрат и инструменты

Домкрат, рукоятка домкрата и колесный ключ хранятся в багажнике. Для доступа к оборудованию, приподнимите крышку багажника.

- (1) Рукоятка домкрата
- (2) Домкрат
- (3) Колесный ключ

Инструкции по эксплуатации домкрата

Домкрат предназначен только для аварийной замены колеса.

Правильное хранение домкрата предотвратит его “громыхание” при движении автомобиля.

Выполнение инструкций по эксплуатации домкрата уменьшит риск получения травмы.

⚠ ОСТОРОЖНО - Замена шин

- **Никогда не проводите ремонт автомобиля на полосе дороги или шоссе.**
- **Для замены шины всегда съезжайте с дороги на обочину. Домкратом можно пользоваться на ровном, твердом грунте. При отсутствии твердого, ровного места на обочине обратитесь за помощью в службу буксировки.**

(Продолжение)

(Продолжение)

- **Пользуйтесь специально предназначенными для домкрата местами спереди и сзади автомобиля; никогда не упирайте поддомкрачивание в бамперы и любые другие части автомобиля.**
- **Автомобиль может легко скатиться с домкрата и стать причиной серьезной травмы или смерти.**
- **Не подлезайте под автомобиль, если он подвешен на домкрате.**
- **Нельзя включать зажигание и запускать двигатель, пока автомобиль стоит на домкрате.**
- **Никому нельзя оставаться в стоящем на домкрате автомобиле.**
- **Убедитесь, что все дети находятся в безопасном месте вдали от дороги и от автомобиля, который собираются поднять домкратом.**



Извлечение и хранение запасной шины

Поверните барашковый болт, держащий запасную шину, против часовой стрелки.

Установите шину в порядке, обратном порядку снятия.

Для предотвращения шума, возникающего при соприкосновении инструментов и запасной шины во время движения автомобиля, следует хранить их правильно.



Замена шин

1. Припаркуйтесь на ровном участке и надежно включите стояночный тормоз.
2. Передвиньте рычаг переключения передач в положение R (Задний ход) при ручной коробке передач или P (Парковка) при автоматической коробке передач.
3. Включите аварийную световую сигнализацию.



4. Достаньте из автомобиля колесный ключ, домкрат, рукоятку домкрата и запасное колесо.
5. Заблокируйте спереди и сзади колесо, диагонально противоположное месту установки домкрата.

⚠ ОСТОРОЖНО
- Замена шины

- Для предотвращения движения автомобиля во время замены колеса всегда включайте ручной тормоз полностью и блокируйте колесо, диагонально противоположное заменяемому.
- Рекомендуется подпирать колеса автомобиля тормозными колодками и не оставлять в нем никого при подъеме автомобиля домкратом.



ОВК069003

6. Ослабьте каждую колесную гайку одним оборотом против часовой стрелки, но не откручивайте их до конца до отрыва колеса от земли.



ОВК069015

7. Установите домкрат в переднее или заднее положение для домкрата, ближайшее к заменяемому колесу. Ставьте домкрат в специально предназначенных местах под рамой. Места для установки домкрата представляют собой приваренные к раме пластины с двумя выступами и приподнятым краем для контакта с домкратом.

⚠ ОСТОРОЖНО
- Место расположения
домкрата

Для уменьшения риска получения травмы не используйте ничего, кроме домкрата из комплекта автомобиля, установленного в специально предназначенном для него месте; никогда не ставьте домкрат под какой-либо другой частью автомобиля.

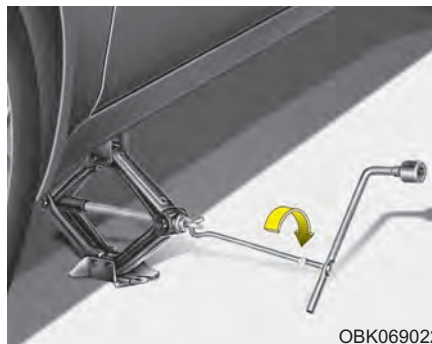

8. Вставив рукоятку домкрата и поворачивая ее по часовой стрелке, поднимайте автомобиль до тех пор, пока колесо не оторвется от земли. Это расстояние составляет примерно 30 мм (1,2 дюйма). Перед тем как откручивать колесные гайки, убедитесь в устойчивости автомобиля и в отсутствии возможностей его передвижения или соскальзывания.

9. Ослабьте колесные гайки и открутите их вручную. Плавно снимите колесо со шпилек и положите его плашмя, чтобы оно не укатилось. Для установки колеса на ступицу возьмите запасное колесо, совместите отверстия со шпильками и надвиньте колесо на них. При возникновении затруднений слегка наклоните колесо и совместите верхнее отверстие в колесе с верхней шпилькой. Затем покачайте колесо из стороны в сторону и надвиньте его на другие шпильки.

⚠ ОСТОРОЖНО

У колес и колпаков могут быть острые края. Чтобы не получить тяжелую травму, обращайтесь с ними осторожно. Перед установкой убедитесь в отсутствии инородных тел на ступице или на колесе (например, грязи, смолы, гравия и т.д.), что может помешать прочному соединению колеса со ступицей.

Если что-то такое имеется, уберите. При плохом соприкосновении монтажных поверхностей колеса и ступицы возможно ослабление колесных гаек с потерей колеса. Потеря колеса может привести к потере управления автомобилем. Это может стать причиной тяжелой травмы или смерти.

10. Для переустановки колеса придерживайте его на шпильках, накрутите на них колесные гайки и затяните их вручную. Гайки следует накручивать стороной с малым диаметром внутрь. Для уверенности в плотной посадке подержайте колеса, затем снова как можно сильнее затяните гайки вручную.
11. Вставьте рукоятку в домкрат и вращайте ее против часовой стрелки, чтобы приподнять автомобиль.



ОВК069016

Затем установите ключ в соответствии с рисунком и затяните колесные гайки. Следите, чтобы торцевая насадка плотно обхватывала гайку.

Не вставляйте на рукоятку ключа и не удлиняйте ее трубой. Пройдите колесо по кругу, затягивая каждую гайку, пока все не будут плотно затянуты. Затем дважды проверьте затяжку каждой гайки. После замены колес рекомендуем обратиться к авторизованному дилеру HYUNDAI для проверки системы.

Момент затяжки колесных гаек:

Колесо из стали и алюминиевого сплава:

9 - 11 кгс м (65 - 79 фунт-фут)

При наличии манометра снимите колпачок с ниппеля и проверьте давление в шине. Если давление ниже нормы, доедьте на небольшой скорости до ближайшей станции техобслуживания и накачайте шину до нужного давления. Если оно слишком высокое, доведите его до нормы. После проверки и корректировки давления в шине не забывайте надевать колпачок ниппеля. Без колпачка возможна утечка воздуха из шины. При потере колпачка ниппеля купите новый и наденьте его как можно скорее.

После замены шины закрепите спущенное колесо в предназначенном для него месте и положите обратно на свои места домкрат и инструменты.

ВНИМАНИЕ

У колесных шпилек и гаек вашего автомобиля метрическая резьба. Во время снятия колеса проследите, чтобы затем установить те же самые гайки, а при их замене - гайки с метрической резьбой и аналогичным типом фаски. Установка гайки с неметрической резьбой на шпильку с метрической резьбой, или наоборот, не обеспечит надежного соединения колеса со ступицей и испортит шпильку так, что ее нужно будет заменить.

Имейте в виду, что у большинства колесных гаек неметрическая резьба. Будьте очень внимательны при проверке типа резьбы перед установкой купленных впоследствии колесных гаек или колес. Если сомневаетесь, рекомендуем обратиться к авторизованному дилеру HYUNDAI.

ОСТОРОЖНО

- Колесные шпильки

Повреждение шпилек может приводить к потере их способности удерживать колесо. Это может привести к потере колеса, столкновению и тяжелым травмам.

Для предотвращения "громыхания" домкрата, рукоятки домкрата, колесного ключа и запасного колеса складывайте их правильно.

ОСТОРОЖНО

- Не отвечающее требованиям давление в шине запасного колеса

Как можно скорее после установки запасного колеса проверьте давление в шине. При необходимости отрегулируйте его до заданного значения. Обратитесь к разделу 8 "Шины и колеса".

Важно - использование компактного запасного колеса (при наличии)

В комплектацию автомобиля входит компактное запасное колесо. Компактное запасное колесо занимает меньше места, чем колесо обычного размера. Это колесо меньше обычного и предназначено только для временного использования.

⚠ ВНИМАНИЕ

- При использовании компактного запасного колеса нужно ехать осторожно. При первой возможности компактное колесо нужно заменить на подходящее обычное колесо и обод.
- Не рекомендуется одновременно устанавливать более одного компактного запасного колеса на данный автомобиль.

⚠ ОСТОРОЖНО

Уменьшенное запасное колесо должно использоваться только в случае повреждения одного из основных колес. Скорость автомобиля с установленным уменьшенным запасным колесом не должна превышать 80 км/ч. Поврежденное основное колесо должно быть отремонтировано или заменено как можно скорее, чтобы избежать поломки запасного колеса, которая может стать причиной травм или гибели людей.

Давление в шине компактного запасного колеса должно быть 420 кПа (60 фунтов на кв. дюйм).

*** К СВЕДЕНИЮ**

После установки запасного колеса проверьте давление в его шине. При необходимости отрегулируйте его до заданного значения.

Соблюдайте следующие меры предосторожности при использовании компактного запасного колеса:

- Ни при каких обстоятельствах не превышайте скорость 80 км/ч (50 миль/ч); при более высокой скорости можно испортить шину.
- Убедитесь, что ваша скорость достаточно мала для безопасного движения в данных дорожных условиях. Любые дорожные опасности, такие как выбоины и осколки камней, могут серьезно повредить компактные запасные шины.
- Продолжительное использование этой шины может привести к ее выходу из строя, потере управления автомобилем и травмам.
- Не превышайте максимально допустимую нагрузку и грузоподъемность, указанную на боковине шины компактного запасного колеса.

- Избегайте переезда через препятствия. Диаметр компактного запасного колеса меньше диаметра обычного колеса, поэтому дорожный просвет уменьшается примерно на 25 мм (1 дюйм), что опасно повреждением автомобиля.
- Не мойте автомобиль с установленным запасным колесом в автоматической автомойке.
- Не ставьте колесные цепи на компактное запасное колесо. По причине его меньшего размера нельзя правильно установить колесную цепь. Это может повредить автомобиль и привести к потере цепи.
- Не используйте компактное запасное колесо на каком-либо другом автомобиле, потому что оно предназначено именно для Вашего автомобиля.
- Срок службы протектора на компактном запасном колесе короче, чем на обычном. Регулярно осматривайте компактное запасное колесо и заменяйте изношенные шины новыми такого же вида и размера, смонтированными на таких же дисках.
- Нельзя надевать временную запасную шину на любые другие колеса; также нельзя использовать стандартные шины, зимние шины, колпаки и декоративные кольца на временном запасном колесе. В противном случае возможно повреждение этих и других частей автомобиля.
- Не используйте более одного временного колеса одновременно.
- Нельзя ездить с прицепом, пока установлено временное колесо.

БУКСИРОВКА

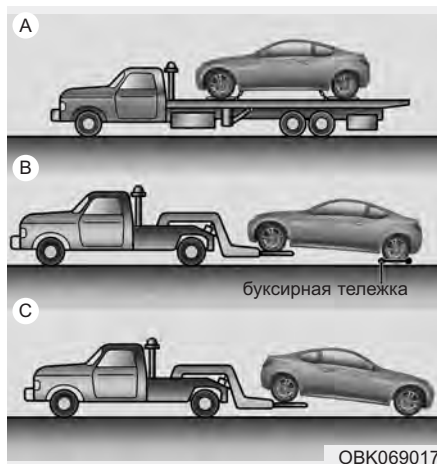

Служба буксировки

Если необходима аварийная буксировка, рекомендуется пользоваться услугами авторизованного дилера HYUNDAI или коммерческой службы техпомощи. Для предотвращения повреждений автомобиля необходимо правильно проводить процедуры подъема и буксировки. Рекомендуется использовать буксирные тележки для колес или эвакуаторы.

Можно буксировать автомобиль, оставив передние колеса на земле (без буксирных тележек) и приподняв задние колеса.

Подложите под задние колеса буксирные тележки, если повреждены какие-либо из нагруженных колес или компонентов подвески, а также, если автомобиль буксируется с задними колесами на земле.

При использовании коммерческого буксирного тягача и отсутствии буксирных тележек подниматься должна всегда задняя часть автомобиля, а не передняя.

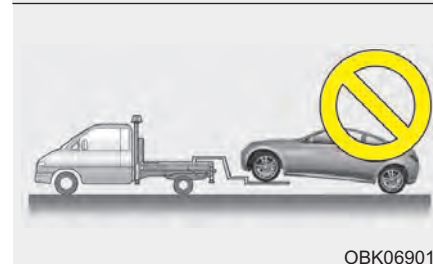
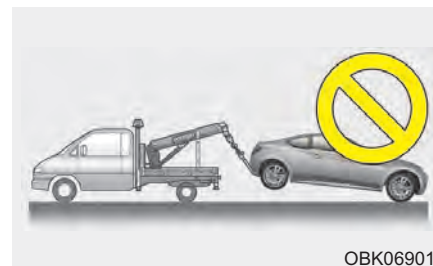

⚠ ВНИМАНИЕ

- Не буксируйте автомобиль передом, оставив задние колеса на земле, так можно повредить автомобиль.
- Не буксируйте автомобиль с помощью гибкой сцепки. Используйте оборудование для подъема колес или эвакуаторы.

При аварийной буксировке автомобиля без использования буксирных тележек для колес:

1. Переведите ключ зажигания в положение АСС (Вспомогательное).
2. Установите рычаг переключения передач в положение N (Нейтраль).
3. Снимите автомобиль со стояночного тормоза.

ВНИМАНИЕ

Не поставив рычаг переключения передач в положение N (Нейтраль), можно испортить коробку передач.

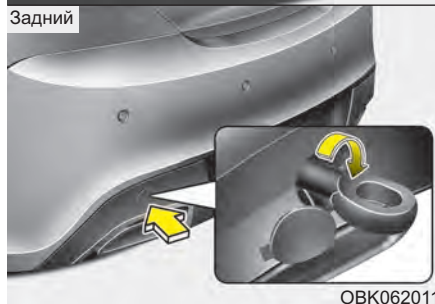
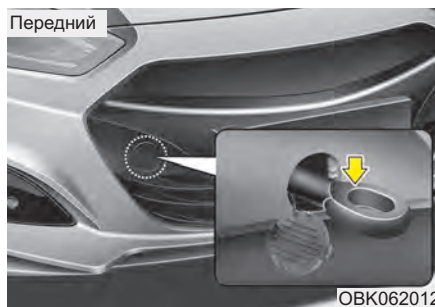

Снимаемый буксирный крюк (при наличии)

1. Откройте багажник и достаньте буксирный крюк из ящика с инструментами.
2. Снимите крышку отверстия переднего или заднего бампера, нажав на ее нижнюю часть.

3. Установите буксирный крюк, вкручивая его по часовой стрелке до полного закрепления.
4. После использования вытащите буксирный крюк и поставьте крышку на место.

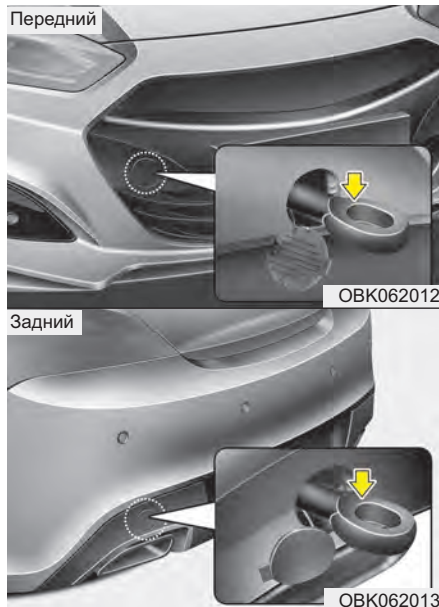

Аварийная буксировка

Если необходима аварийная буксировка, рекомендуется пользоваться услугами авторизованного дилера HYUNDAI или коммерческой службы техпомощи.

Если при аварии буксирная служба помочь не может, автомобиль можно какое-то время буксировать с помощью троса или цепи, которые крепятся к аварийному буксирному крюку внизу передней (или задней) части автомобиля. Будьте очень осторожны при буксировке автомобиля. Водитель должен сидеть в автомобиле, чтобы управлять им и нажимать педали.

Такой способ буксировки допустим только на дорогах с твердым покрытием на небольших расстояниях и малой скорости. Колеса, мосты, трансмиссия, рулевое управление и тормоза должны быть в хорошем состоянии.

- Не используйте буксирные крюки для вытаскивания автомобиля из грязи, песка или другой среды, из которой он не может выбраться самостоятельно.
- Избегайте ситуаций буксировки более тяжелого автомобиля более легким.
- Водителям обоих автомобилей нужно часто общаться друг с другом.

ВНИМАНИЕ

- **Прикрепите буксирный трос к буксирному крюку.**
 - **Использование для буксировки вместо буксирного крюка другой части автомобиля может испортить его кузов.**
 - **Пользуйтесь только теми тросами или цепями, которые специально предназначены для буксировки автомобилей. Надежно прикрепите трос или цепь к имеющемуся буксирному крюку.**
- Перед аварийной буксировкой убедитесь, что крюк не сломан и не поврежден.
 - Надежно прикрепите трос или цепь к крюку.
 - Не дергайте крюк. Прикладывайте постепенное и равномерное усилие.
 - Во избежание повреждения крюка не тяните его в стороны или в вертикальном направлении. Всегда тяните прямо вперед.

⚠ ОСТОРОЖНО

Будьте очень осторожны при буксировке автомобиля.

- Избегайте резких стартов и других маневров, накладывающих дополнительную нагрузку на аварийный буксирный крюк, трос или цепь. Крюк, буксирный трос или цепь могут сломаться и причинить серьезные травмы или повреждения.
- Если неисправный автомобиль не может двигаться, не продолжайте буксировку принудительно. Обратитесь за помощью к авторизованному дилеру компании HYUNDAI или профессиональную эвакуационную службу.
- Буксируйте автомобиль как можно более прямо.
- Не стойте рядом с автомобилем во время буксировки.

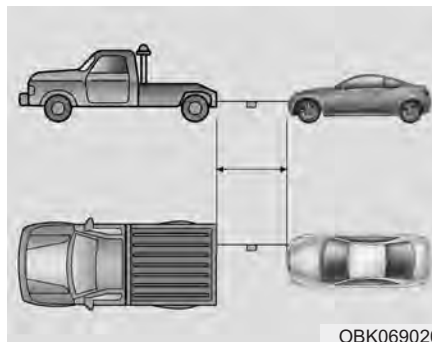

- Длина буксирного троса не должна превышать 5 м (16 футов). Для заметности прикрепите белую или красную ткань (шириной около 30 см (12 дюймов)) посередине троса.
- Едьте аккуратно, чтобы при буксировке не ослабевал буксирный трос.

Меры предосторожности при буксировке аварийного автомобиля

- Поверните ключ зажигания в положение ACC (Вспомогательное), чтобы не заблокировалось рулевое колесо.
- Установите рычаг переключения передач в положение N (Нейтраль).
- Снимите автомобиль со стояночного тормоза.
- Нажимайте педаль тормоза с силой больше обычной из-за ослабления работы тормоза.
- Для рулевого управления потребуется больше усилий из-за отключения системы гидроусиления руля.
- Если Вы спускаетесь вниз по длинному склону, эффективность работы тормозов снизится из-за их перегрева. Чаще останавливайтесь и давайте тормозам остыть.



ВНИМАНИЕ -

Автоматическая коробка передач

- *Буксировка автомобиля на всех четырех колесах допускается только передним ходом. Убедитесь, что коробка передач стоит на нейтральной передаче. Убедитесь, что ключ зажигания находится в положении АСС (Вспомогательное) и рулевое колесо разблокировано. Водитель должен сидеть в буксируемом автомобиле, чтобы управлять им и нажимать педали.*
- *Во избежание серьезных повреждений механической коробки передач, скорость движения автомобиля при буксировке не должна превышать 15 км/ч (10 миль/ч).*
- *Перед буксировкой проверьте уровень жидкости в АКП. Если он ниже диапазона "НОТ" по масломерному щупу, добавьте жидкость. Если Вы не можете добавить жидкость, нужно использовать буксирную тележку.*

Отсек двигателя / 7-2
Комплекс работ по техническому обслуживанию / 7-5
Техническое обслуживание, выполняемое владельцем автомобиля / 7-8
Комплекс работ по периодическому техническому обслуживанию / 7-11
Позиции периодического технического обслуживания / 7-36
Система смазки двигателя / 7-40
Жидкость системы охлаждения / 7-43
Тормозная жидкость и жидкость в приводе выключения сцепления / 7-47
Жидкость усилителя рулевого управления / 7-49
Жидкость автоматической коробки передач / 7-51
Жидкость механической коробки передач / 7-51
Жидкость омывателя ветрового стекла / 7-52
Стояночный тормоз / 7-53
Воздушный фильтр / 7-53

Техническое обслуживание

7

Воздушный фильтр системы управления микроклиматом / 7-55
Щетки стеклоочистителя / 7-57
Аккумуляторная батарея / 7-60
Колеса и шины / 7-64
Плавкие предохранители / 7-78
Лампы освещения / 7-91
Уход за внешним видом автомобиля / 7-106
Система снижения токсичности выбросов / 7-115

ОТСЕК ДВИГАТЕЛЯ

■ Двигатель 2,0Л TSI

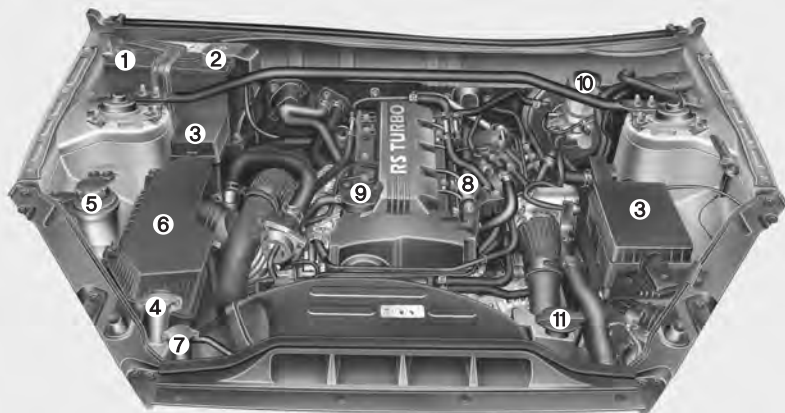

1. Отрицательная клемма аккумуляторной батареи
2. Положительная клемма аккумуляторной батареи
3. Блок реле и предохранителей
4. Бачок для жидкости омывателя лобового стекла
5. Бачок для жидкости усилителя рулевого управления
6. Воздушный фильтр
7. Крышка радиатора
8. Контрольный шуп проверки уровня масла в двигателе
9. Крышка маслозаливной горловины двигателя
10. Бачок для тормозной жидкости/сцепления
11. Расширительный бачок системы охлаждения двигателя

ОВК012003

■ Двигатель 3,8Л MPI



1. Отрицательная клемма аккумуляторной батареи
2. Положительная клемма аккумуляторной батареи
3. Блок реле и предохранителей
4. Бачок для жидкости омывателя лобового стекла
5. Бачок для жидкости усилителя рулевого управления
6. Воздушный фильтр
7. Крышка радиатора
8. Крышка маслосливной горловины двигателя
9. Контрольный щуп проверки уровня масла в двигателе
10. Бачок для тормозной жидкости/сцепления
11. Расширительный бачок системы охлаждения двигателя

ОВК012007L

■ Двигатель 3,8Л GDI

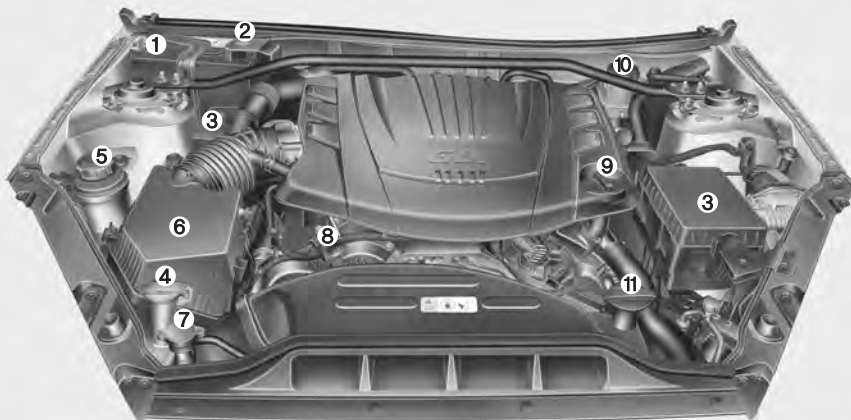

1. Отрицательная клемма аккумуляторной батареи
2. Положительная клемма аккумуляторной батареи
3. Блок реле и предохранителей
4. Бачок для жидкости омывателя лобового стекла
5. Бачок для жидкости усилителя рулевого управления
6. Воздушный фильтр
7. Крышка радиатора
8. Крышка маслосливной горловины двигателя
9. Контрольный щуп проверки уровня масла в двигателе
10. Бачок для тормозной жидкости/сцепления
11. Расширительный бачок системы охлаждения двигателя

ОВК012004

КОМПЛЕКС РАБОТ ПО ТЕХНИЧЕСКОМУ ОБСЛУЖИВАНИЮ

При выполнении любых работ по техническому обслуживанию или проверке необходимо соблюдать максимальную осторожность, чтобы не повредить автомобиль и не травмировать себя.

Ненадлежащее, неполное или недостаточное техническое обслуживание может привести к проблемам в эксплуатации автомобиля, способным привести к его повреждению, дорожно-транспортному происшествию или травме.

Ответственность владельца

* К СВЕДЕНИЮ

Владелец автомобиля отвечает за обслуживание и хранение документации.

Рекомендуется проводить обслуживание автомобиля у авторизованного дилера HYUNDAI.

Храните документы о надлежащем техническом обслуживании, проведенном в соответствии с запланированным графиком технического обслуживания, указанным на следующих страницах. Эта информация необходима для подтверждения того, техническое и профилактическое обслуживание автомобиля соответствует требованиям, предъявляемым для сохранения гарантийных обязательств на автомобиль.

Подробная информация о гарантийных обязательствах представлена в паспорте технического обслуживания автомобиля.

Гарантия не распространяется на ремонтные и регулировочные работы, явившиеся следствием ненадлежащего обслуживания или невыполнения требуемого обслуживания.

Меры предосторожности при проведении технического обслуживания владельцем автомобиля

Неправильное или неполное проведение технического обслуживания может привести к возникновению неисправностей. В данном разделе даны указания по выполнению только наиболее простых операций по техническому обслуживанию.

*** К СВЕДЕНИЮ**

Неправильное техническое обслуживание, проводимое владельцем автомобиля в течение гарантийного срока, может сказываться на действии гарантии. Для получения более подробной информации обращайтесь к отдельному паспорту технического обслуживания, который выдается при покупке автомобиля. Если вы не уверены, что можете правильно выполнить какую-либо процедуру ремонта или технического обслуживания автомобиля, рекомендуем обратиться к авторизованному дилеру HYUNDAI для обслуживания системы.

⚠ ОСТОРОЖНО

- Работы по техническому обслуживанию

- Проведение работ по техническому обслуживанию автомобиля может быть сопряжено с опасностью для здоровья. При выполнении некоторых видов работ вы можете получить серьезные травмы. Если у вас недостаточно знаний или опыта или отсутствуют инструменты и оборудование, необходимые для выполнения работы, рекомендуем проводить обслуживание системы у авторизованного дилера HYUNDAI.

(продолжение)

(продолжение)

- Выполнение работ под капотом при работающем двигателе может представлять опасность для здоровья. Опасность усиливается, если на вас надеты ювелирные изделия или свободная одежда. Они могут попасть в движущиеся детали и стать причиной травмы. Таким образом, если вам необходимо держать двигатель включенным при выполнении работ под капотом, убедитесь, что вы сняли все ювелирные изделия (особенно кольца, браслеты, часы и ожерелья), а также галстук, шарф и аналогичные элементы одежды, прежде чем приближаться к работающему двигателю или вентиляторам охлаждения.

ТЕХНИЧЕСКОЕ ОБСЛУЖИВАНИЕ, ВЫПОЛНЯЕМОЕ ВЛАДЕЛЬЦЕМ АВТОМОБИЛЯ

Ниже представлены списки проверок автомобиля и проверок, которые должны быть проводиться с указанной периодичностью, позволяющей обеспечить безопасную и длительную эксплуатацию автомобиля.

Помимо этого, ваш дилер должен принимать во внимание все неблагоприятные условия эксплуатации.

Данные проверки технического состояния, выполняемые владельцем автомобиля, в основном, не подпадают под действие гарантийных обязательств. В связи с этим, в некоторых случаях владелец должен будет оплатить выполнение работ, а также использованные детали и смазочные материалы.

График технического обслуживания, проводимого владельцем автомобиля

При заправке автомобиля топливом:

- Проверьте уровень моторного масла.
- Проверьте уровень охлаждающей жидкости в бачке.
- Проверьте уровень жидкости в бачке омывателя ветрового стекла.
- Убедитесь, что все шины накачаны до нормального давления.

⚠ ОСТОРОЖНО

Соблюдайте осторожность, проверяя уровень охлаждающей жидкости при горячем двигателе. Горячая охлаждающая жидкость и пар, выходящие под давлением из бачка, могут стать причиной ожога или другой травмы.

В процессе эксплуатации автомобиля:

- Отмечайте все изменения в звуке выхлопа, а также появление запаха выхлопных газов в салоне.
- Следите за вибрацией рулевого колеса. Обращайте внимание на возрастание усилия, требуемого для поворота рулевого колеса, появление люфта в рулевом колесе, изменение его нейтрального положения.
- Обращайте внимание, не происходит ли постоянного небольшого “увода” автомобиля в одну сторону при движении по гладкой ровной дороге.
- Во время торможения прислушивайтесь к работе систем автомобиля, отмечайте появление необычных звуков, смещение в одну сторону, увеличение хода педали тормоза или возрастание усилия при ее нажатии.
- В случае ошибочного выбора передачи или каких-либо изменений в работе коробки передач проверьте уровень трансмиссионной жидкости.

- Проверьте работу автоматической коробки передач в режиме “Р” (парковка).
- Проверьте работу стояночного тормоза.
- Убедитесь в отсутствии следов утечек жидкостей под днищем автомобиля (вода, капающая из системы кондиционирования воздуха в процессе работы или после выключения, не является признаком неисправности).

Не реже одного раза в месяц:

- Проверьте уровень охлаждающей жидкости в расширительном бачке.
- Проверьте работу всех внешних осветительных приборов, включая стоп-сигналы, указатели поворота и лампы аварийной сигнализации.
- Проверьте давление воздуха во всех шинах, включая запасное колесо.

Не реже двух раз в год (т.е. каждую весну и осень):

- Проверьте гибкие шланги радиатора, отопителя и кондиционера на отсутствие утечек и повреждений.
- Проверьте работу омывателя и стеклоочистителя ветрового стекла. Очистите щетки стеклоочистителя куском чистой ткани, смоченной промывочной жидкостью.
- Проверьте регулировку фар.
- Проверьте глушитель, выхлопные трубы, кожухи и хомуты.
- Убедитесь в отсутствии износа и правильном функционировании поясно-плечевых ремней безопасности.
- Убедитесь в отсутствии износа шин и нормальной затяжке гаек крепления колес.

Не реже одного раз в год:

- Прочистите дренажные отверстия в кузове и дверях автомобиля.
- Смажьте петли и ограничители открытия дверей, а также петли капота.
- Смажьте замки и защелки дверей и капота.
- Смажьте резиновые уплотнители дверей.
- Перед началом теплого времени года проверьте систему кондиционирования воздуха.
- Проверьте уровень жидкости усилителя рулевого управления.
- Проверьте состояние и смажьте механические элементы управления автоматической коробки передач.
- Очистите аккумуляторную батарею и ее клеммы.
- Проверьте уровень тормозной жидкости.

КОМПЛЕКС РАБОТ ПО ПЕРИОДИЧЕСКОМУ ТЕХНИЧЕСКОМУ ОБСЛУЖИВАНИЮ

Придерживайтесь графика технического обслуживания в обычном объеме, если автомобиль не эксплуатируется постоянно в одном из перечисленных ниже режимов. Если автомобиль регулярно эксплуатируется в одном из приведенных ниже режимов, следуйте графику технического обслуживания при тяжелых условиях эксплуатации.

- Регулярные поездки на малые расстояния.
- Эксплуатация автомобиля в условиях запыленности или в песчаных районах.
- Частое применение тормозов.
- Эксплуатация автомобиля в районах, в которых применяется соль или другие вещества, вызывающие коррозию.
- Эксплуатация в условиях плохих или грязных дорог.
- Эксплуатация автомобиля в горных районах.
- Продолжительные периоды работы двигателя в режиме холостого хода или движения автомобиля на малой скорости.

- Эксплуатация автомобиля в условиях климата, характеризующегося продолжительным периодом с низкой температурой воздуха и/или высокой влажностью.
- Эксплуатация более 50% общего времени в напряженном городском цикле при температуре воздуха выше 32°C (90°F).

Если автомобиль эксплуатируется в одном из режимов, перечисленных выше, то проверку его технического состояния, замену или долив рабочих жидкостей следует проводить чаще, чем указано в графике технического обслуживания при эксплуатации в обычных условиях. После 96 месяцев или 120 000 км (80 000 миль) пробега продолжайте следовать предписанным интервалам технического обслуживания.

ГРАФИК ПЛАНОВОГО ТЕХНИЧЕСКОГО ОБСЛУЖИВАНИЯ – КРОМЕ ЕВРОПЫ, ДЛЯ РОССИИ

Для обеспечения хороших характеристик транспортного средства и поддержания выбросов на минимальном уровне необходимо выполнять приведенные ниже операции технического обслуживания.

Храните чеки на ремонтные операции, связанные с выбросами. Это необходимо для сохранения действительности гарантии. Если указаны и пробег, и интервал времени, то время обслуживания определяется событием, наступившим ранее.

- *1 : Проверьте и, при необходимости, отремонтируйте или замените.
- *2 : Проверяйте уровень моторного масла через каждые 500 км (350 миль) или перед дальней поездкой.
- *3 : Движение при температуре окружающего воздуха выше 40 °С (104°F - САУДОВСКАЯ АРАВИЯ, ОАЭ, ОМАН, КУВЕЙТ, БАХРЕЙН, КАТАР, ИРАН, ЙЕМЕН И Т. Д.) или со скоростью выше 170 км/ч (106 миль/ч) считается тяжелыми условиями эксплуатации.
- *4 : Если невозможно приобрести высококачественный бензин с присадками, отвечающий требованиям европейских стандартов по топливу (EN 228) или другим аналогичным требованиям, рекомендуется добавить одну бутылку присадки. Присадки можно приобрести у авторизованного дилера HYUNDAI. Там же можно получить рекомендации по их использованию. Не добавляйте другие присадки.
- *5 : Для вашего удобства, замену можно выполнить до наступления планового срока одновременно с обслуживанием других позиций.
- *6 : Топливный фильтр и воздушный фильтр топливного бака считаются не требующими обслуживания, однако в рамках данного графика технического обслуживания рекомендуется проверять его через интервалы времени, зависящие от качества топлива. В случае возникновения таких критических явлений, как блокировка потока топлива, рывки, потеря мощности, трудности с пуском и т. п., топливный фильтр необходимо немедленно заменить, независимо от графика технического обслуживания. Для получения дополнительной информации рекомендуем обратиться к авторизованному дилеру HYUNDAI.
- *7 : При добавлении охлаждающей жидкости следует использовать только деионизированную или мягкую воду. Запрещается добавлять жесткую воду в оригинальную охлаждающую жидкость. Ошибки при смешивании охлаждающей жидкости могут привести к серьезной неисправности или повреждению двигателя.
- *8 : Масло для заднего дифференциала следует заменять после каждого погружения в воду.
- *9 : Для вашего удобства, замену можно выполнить до наступления планового срока одновременно с обслуживанием других позиций.
- *10 : Проверьте на повышенный шум от клапанов и/или вибрацию двигателя и при необходимости отрегулируйте. Рекомендуем обратиться к авторизованному дилеру HYUNDAI для проверки системы.

ГРАФИК ПЛАНОВОГО ТЕХНИЧЕСКОГО ОБСЛУЖИВАНИЯ – КРОМЕ ЕВРОПЫ, ДЛЯ РОССИИ (ПРОДОЛЖЕНИЕ)**15 000 км (10 000 миль) или 12 месяцев**

- Проверить воздушный фильтр – за исключением Китая, Индии, Ближнего Востока
- Проверить охлаждающую жидкость кондиционера (при наличии)
- Проверить компрессор кондиционера (при наличии)
- Проверить состояние аккумуляторной батареи
- Проверить затяжку болтов и гаек шасси и кузова
- Проверить топливные магистрали, топливные шланги и соединения
- Проверить тормозную жидкость/жидкость для сцепления (при наличии)
- Проверить тормозные диски и колодки
- Проверить жидкости и шланги системы гидроусилителя руля
- Проверить состояние рейки рулевого механизма, тяг и пылезащитных чехлов
- Проверить шины (давление и износ протектора)
- Проверить шаровые шарниры передней подвески
- Проверить вакуумный шланг (для EGR и корпуса дроссельной заслонки, при наличии)
- Заменить воздушный фильтр (для Китая, Индии, Ближнего Востока)
- Заменить воздушный фильтр системы климат-контроля (при наличии)

(продолжение)

(продолжение)

- Заменить моторное масло и фильтр *²
 - 2,0-литровый двигатель:
Первая замена через 5 000 км (3 000 миль) или через 6 месяцев, затем через каждые 8 000 км (5 000 миль) или 6 месяцев)
 - 3,8-литровый двигатель:
 - ✓ Для стран Ближнего Востока: замена через каждые 10 000 км (6 250 миль) или 12 месяцев *³
 - ✓ Кроме стран Ближнего Востока: замена через каждые 15 000 км (10 000 миль) или 12 месяцев
 - ✓ Для Китая: замена через каждые 5 000 км (3 100 миль) или 6 месяцев
- Добавить топливные присадки (через каждые 5 000 км или 6 месяцев) *⁴

* Проверить : Проверить, после чего, при необходимости, отрегулировать, отремонтировать, очистить или заменить.

ГРАФИК ПЛАНОВОГО ТЕХНИЧЕСКОГО ОБСЛУЖИВАНИЯ – КРОМЕ ЕВРОПЫ, ДЛЯ РОССИИ (ПРОДОЛЖЕНИЕ)

30 000 км (20 000 миль) или 24 месяца

- Проверить воздушный фильтр – за исключением Китая, Индии, Ближнего Востока
- Проверить хладагент кондиционера (при наличии)
- Проверить компрессор кондиционера (при наличии)
- Проверить все электрооборудование
- Проверить состояние аккумуляторной батареи
- Проверить затяжку болтов и гаек шасси и кузова
- Проверить топливные магистрали, топливные шланги и соединения
- Проверить тормозную жидкость/жидкость для сцепления (при наличии)
- Проверить педаль тормоза/сцепления (при наличии)
- Проверить систему охлаждения
- Проверить приводные ремни *¹
- Проверить приводной вал и пылезащитные чехлы
- Проверить тормозные диски и колодки
- Проверить воздушный фильтр топливного бака *⁶
- Проверить топливный фильтр *⁶
- Проверить стояночный тормоз
- Проверить жидкости и шланги системы гидроусилителя руля
- Проверить карданный вал
- Проверить состояние рейки рулевого механизма, тяг и пылезащитных чехлов

(продолжение)

(продолжение)

- Проверить шины (давление и износ протектора)
- Проверить шаровые шарниры передней подвески
- Проверить вакуумный шланг (для EGR и корпуса дроссельной заслонки, при наличии)
- Заменить воздушный фильтр (для Китая, Индии, Ближнего Востока)
- Заменить воздушный фильтр системы климат-контроля (при наличии)
- Заменить моторное масло и фильтр *²
 - 2,0-литровый двигатель :
Первая замена через 5 000 км (3 000 миль) или через 6 месяцев, затем через каждые 8 000 км (5 000 миль) или 6 месяцев)
 - 3,8-литровый двигатель :
 - ✓ Для стран Ближнего Востока: замена через каждые 10 000 км (6 250 миль) или 12 месяцев *³
 - ✓ Кроме стран Ближнего Востока : замена через каждые 15 000 км (10 000 миль) или 12 месяцев
 - ✓ Для Китая: замена через каждые 5 000 км (3 100 миль) или 6 месяцев
- Добавить топливные присадки (через каждые 5 000 км или 6 месяцев) *⁴

* Проверить : Проверить, после чего, при необходимости, отрегулировать, отремонтировать, очистить или заменить.

ГРАФИК ПЛАНОВОГО ТЕХНИЧЕСКОГО ОБСЛУЖИВАНИЯ – КРОМЕ ЕВРОПЫ, ДЛЯ РОССИИ (ПРОДОЛЖЕНИЕ)**45 000 км (30 000 миль) или 36 месяцев**

- Проверить хладагент кондиционера (при наличии)
- Проверить компрессор кондиционера (при наличии)
- Проверить состояние аккумуляторной батареи
- Проверить затяжку болтов и гаек шасси и кузова
- Проверить топливные магистрали, топливные шланги и соединения
- Проверить тормозную жидкость/жидкость для сцепления (при наличии)
- Проверить педаль тормоза/сцепления (при наличии)
- Проверить тормозные диски и колодки
- Проверить жидкости и шланги системы гидроусилителя руля
- Проверить состояние рейки рулевого механизма, тяг и пылезащитных чехлов
- Проверить шины (давление и износ протектора)
- Проверить шаровые шарниры передней подвески
- Проверить вакуумный шланг (для EGR и корпуса дроссельной заслонки, при наличии)
- Заменить воздушный фильтр (для всех регионов)
- Заменить воздушный фильтр системы климат-контроля (при наличии)

(продолжение)

(продолжение)

- Заменить моторное масло и фильтр *²
 - 2,0-литровый двигатель :
Первая замена через 5 000 км (3 000 миль) или через 6 месяцев, затем через каждые 8 000 км (5 000 миль) или 6 месяцев)
 - 3,8-литровый двигатель :
 - ✓ Для стран Ближнего Востока : замена через каждые 10 000 км (6 250 миль) или 12 месяцев *³
 - ✓ Кроме стран Ближнего Востока : замена через каждые 15 000 км (10 000 миль) или 12 месяцев
 - ✓ Для Китая: замена через каждые 5 000 км (3 100 миль) или 6 месяцев
- Добавить топливные присадки (через каждые 5 000 км или 6 месяцев) *⁴

* Проверить : Проверить, после чего, при необходимости, отрегулировать, отремонтировать, очистить или заменить.

ГРАФИК ПЛАНОВОГО ТЕХНИЧЕСКОГО ОБСЛУЖИВАНИЯ – КРОМЕ ЕВРОПЫ, ДЛЯ РОССИИ (ПРОДОЛЖЕНИЕ)

60 000 км (40 000 миль) или 48 месяцев

- Проверить воздушный фильтр - за исключением Китая, Индии, Ближнего Востока
- Проверить хладагент кондиционера (при наличии)
- Проверить компрессор кондиционера (при наличии)
- Проверить все электрооборудование
- Проверить жидкость АКПП
- Проверить состояние аккумуляторной батареи
- Проверить затяжку болтов и гаек шасси и кузова
- Проверить топливные магистрали, топливные шланги и соединения
- Проверить тормозную жидкость/жидкость для сцепления (при наличии)
- Проверить педаль тормоза/сцепления (при наличии)
- Проверить систему охлаждения
- Проверить приводные ремни *¹
- Проверить приводной вал и пылезащитные чехлы
- Проверить тормозные диски и колодки
- Проверить топливные магистрали, топливные шланги и соединения
- Проверить масло МКПП
- Проверить стояночный тормоз

(продолжение)

(продолжение)

- Проверить жидкости и шланги системы гидроусилителя руля
- Проверить карданный вал
- Проверить масло заднего дифференциала *⁸
- Проверить состояние рейки рулевого механизма, тяг и пылезащитных чехлов
- Проверить шины (давление и износ протектора)
- Проверить шаровые шарниры передней подвески
- Проверить вакуумный шланг (для EGR и корпуса дроссельной заслонки, при наличии)
- Проверить паропровод и крышку топливозаливной горловины
- Заменить воздушный фильтр (для Китая, Индии, Ближнего Востока)
- Заменить воздушный фильтр системы климат-контроля (при наличии)
- Заменить воздушный фильтр топливного бака*⁶
- Заменить топливный фильтр *⁶

(продолжение)

ГРАФИК ПЛАНОВОГО ТЕХНИЧЕСКОГО ОБСЛУЖИВАНИЯ – КРОМЕ ЕВРОПЫ, ДЛЯ РОССИИ (ПРОДОЛЖЕНИЕ)

(продолжение)

- Заменить моторное масло и фильтр *²
 - 2,0-литровый двигатель: Первая замена через 5 000 км (3 000 миль) или через 6 месяцев, затем через каждые 8 000 км (5 000 миль) или 6 месяцев
 - 3,8-литровый двигатель:
 - ✓ Для стран Ближнего Востока: замена через каждые 10 000 км (6 250 миль) или 12 месяцев *³
 - ✓ Кроме стран Ближнего Востока: замена через каждые 15 000 км (10 000 миль) или 12 месяцев
 - ✓ Для Китая: замена через каждые 5 000 км (3 100 миль) или 6 месяцев
- Добавить топливные присадки (через каждые 5 000 км или 6 месяцев) *⁴

* Проверить : Проверить, после чего, при необходимости, отрегулировать, отремонтировать, очистить или заменить.

ГРАФИК ПЛАНОВОГО ТЕХНИЧЕСКОГО ОБСЛУЖИВАНИЯ – КРОМЕ ЕВРОПЫ, ДЛЯ РОССИИ (ПРОДОЛЖЕНИЕ)

75 000 км (50 000 миль) или 60 месяцев

- Проверить воздушный фильтр - за исключением Китая, Индии, Ближнего Востока
- Проверить хладагент кондиционера (при наличии)
- Проверить компрессор кондиционера (при наличии)
- Проверить состояние аккумуляторной батареи
- Проверить затяжку болтов и гаек шасси и кузова
- Проверить топливные магистрали, топливные шланги и соединения
- Проверить тормозную жидкость/жидкость для сцепления (при наличии)
- Проверить тормозные диски и колодки
- Проверить жидкости и шланги системы гидроусилителя руля
- Проверить состояние рейки рулевого механизма, тяг и пылезащитных чехлов
- Проверить шины (давление и износ протектора)
- Проверить шаровые шарниры передней подвески
- Проверить вакуумный шланг (для EGR и корпуса дроссельной заслонки, при наличии)
- Заменить воздушный фильтр (для Китая, Индии, Ближнего Востока)
- Заменить воздушный фильтр системы климат-контроля (при наличии)

(продолжение)

(продолжение)

- Заменить моторное масло и фильтр *²
 - 2,0-литровый двигатель:
Первая замена через 5 000 км (3 000 миль) или через 6 месяцев, затем через каждые 8 000 км (5 000 миль) или 6 месяцев)
 - 3,8-литровый двигатель:
 - ✓ Для стран Ближнего Востока: замена через каждые 10 000 км (6 250 миль) или 12 месяцев *³
 - ✓ Кроме стран Ближнего Востока: замена через каждые 15 000 км (10 000 миль) или 12 месяцев
 - ✓ Для Китая: замена через каждые 5 000 км (3 100 миль) или 6 месяцев
- Добавить топливные присадки (через каждые 5 000 км или 6 месяцев) *⁴

* Проверить : Проверить, после чего, при необходимости, отрегулировать, отремонтировать, очистить или заменить.

ГРАФИК ПЛАНОВОГО ТЕХНИЧЕСКОГО ОБСЛУЖИВАНИЯ – КРОМЕ ЕВРОПЫ, ДЛЯ РОССИИ (ПРОДОЛЖЕНИЕ)**90 000 км (60 000 миль) или 72 месяцев**

- Проверить хладагент кондиционера (при наличии)
- Проверить компрессор кондиционера (при наличии)
- Проверить все электрооборудование
- Проверить состояние аккумуляторной батареи
- Проверить затяжку болтов и гаек шасси и кузова
- Проверить топливные магистрали, топливные шланги и соединения
- Проверить тормозную жидкость/жидкость для сцепления (при наличии)
- Проверить педаль тормоза/сцепления (при наличии)
- Проверить систему охлаждения
- Проверить приводные ремни *¹
- Проверить приводной вал и пылезащитные чехлы
- Проверить тормозные диски и колодки
- Проверить воздушный фильтр топливного бака *⁶
- Проверить топливный фильтр *⁶
- Проверить стояночный тормоз
- Проверить жидкости и шланги системы гидроусилителя руля
- Проверить карданный вал
- Проверить состояние рейки рулевого механизма, тяг и пылезащитных чехлов
- Проверить шины (давление и износ протектора)
- Проверить шаровые шарниры передней подвески
- Проверить вакуумный шланг и шланг вентиляции картера

(продолжение)

(продолжение)

- Проверить вакуумный шланг (для EGR и корпуса дроссельной заслонки, при наличии)
- Проверить зазоры в приводах клапанов (через каждые 96 000 км (60 000 миль) или 48 месяцев) *¹⁰
- Заменить воздушный фильтр (для всех регионов)
- Заменить воздушный фильтр системы климат-контроля (при наличии)
- Заменить моторное масло и фильтр *²
 - 2,0-литровый двигатель:
Первая замена через 5 000 км (3 000 миль) или через 6 месяцев, затем через каждые 8 000 км (5 000 миль) или 6 месяцев
 - 3,8-литровый двигатель:
 - ✓ Для стран Ближнего Востока: замена через каждые 10 000 км (6 250 миль) или 12 месяцев *³
 - ✓ Кроме стран Ближнего Востока: замена через каждые 15 000 км (10 000 миль) или 12 месяцев
 - ✓ Для Китая: замена через каждые 5 000 км (3 100 миль) или 6 месяцев
- Добавить топливные присадки (через каждые 5 000 км или 6 месяцев)

* Проверить : Проверить, после чего, при необходимости, отрегулировать, отремонтировать, очистить или заменить.

ГРАФИК ПЛАНОВОГО ТЕХНИЧЕСКОГО ОБСЛУЖИВАНИЯ – КРОМЕ ЕВРОПЫ, ДЛЯ РОССИИ (ПРОДОЛЖЕНИЕ)

105 000 км (70 000 миль) или 84 месяца

- Проверить воздушный фильтр - за исключением Китая, Индии, Ближнего Востока
- Проверить хладагент кондиционера (при наличии)
- Проверить компрессор кондиционера (при наличии)
- Проверить состояние аккумуляторной батареи
- Проверить затяжку болтов и гаек шасси и кузова
- Проверить топливные магистрали, топливные шланги и соединения
- Проверить тормозную жидкость/жидкость для сцепления (при наличии)
- Проверить педаль тормоза/сцепления (при наличии)
- Проверить тормозные диски и колодки
- Проверить стояночный тормоз
- Проверить жидкости и шланги системы гидроусилителя руля
- Проверить состояние рейки рулевого механизма, тяг и пылезащитных чехлов
- Проверить шины (давление и износ протектора)
- Проверить шаровые шарниры передней подвески
- Проверить вакуумный шланг (для EGR и корпуса дроссельной заслонки, при наличии)
- Заменить воздушный фильтр (для Китая, Индии, Ближнего Востока)
- Заменить воздушный фильтр системы климат-контроля (при наличии)

(продолжение)

(продолжение)

- Заменить моторное масло и фильтр *²
 - 2,0-литровый двигатель:
Первая замена через 5 000 км (3 000 миль) или через 6 месяцев, затем через каждые 8 000 км (5 000 миль) или 6 месяцев)
 - 3,8-литровый двигатель:
 - ✓ Для стран Ближнего Востока: замена через каждые 10 000 км (6 250 миль) или 12 месяцев *³
 - ✓ Кроме стран Ближнего Востока: замена через каждые 15 000 км (10 000 миль) или 12 месяцев
 - ✓ Для Китая: замена через каждые 5 000 км (3 100 миль) или 6 месяцев
- Добавить топливные присадки (через каждые 5 000 км или 6 месяцев) *⁴

* Проверить : Проверить, после чего, при необходимости, отрегулировать, отремонтировать, очистить или заменить.

ГРАФИК ПЛАНОВОГО ТЕХНИЧЕСКОГО ОБСЛУЖИВАНИЯ – КРОМЕ ЕВРОПЫ, ДЛЯ РОССИИ (ПРОДОЛЖЕНИЕ)**120 000 км (80 000 миль) или 96 месяцев**

- Проверить воздушный фильтр - за исключением Китая, Индии, Ближнего Востока
- Проверить хладагент кондиционера (при наличии)
- Проверить компрессор кондиционера (при наличии)
- Проверить состояние аккумуляторной батареи
- Проверить затяжку болтов и гаек шасси и кузова
- Проверить топливные магистрали, топливные шланги и соединения
- Проверить тормозную жидкость/жидкость для сцепления (при наличии)
- Проверить педаль тормоза/сцепления (при наличии)
- Проверить систему охлаждения
- Проверить приводные ремни *¹
- Проверить тормозные диски и колодки
- Проверить топливные магистрали, топливные шланги и соединения
- Проверить стояночный тормоз
- Проверить жидкости и шланги системы гидроусилителя руля
- Проверить масло заднего дифференциала *⁸
- Проверить состояние рейки рулевого механизма, тяг и пылезащитных чехлов
- Проверить шины (давление и износ протектора)
- Проверить шаровые шарниры передней подвески

(продолжение)

(продолжение)

- Проверить вакуумный шланг (для EGR и корпуса дроссельной заслонки, при наличии)
- Проверить паропровод и крышку топливозаливной горловины
- Заменить воздушный фильтр (для Китая, Индии, Ближнего Востока)
- Заменить воздушный фильтр топливного бака *⁶
- Заменить топливный фильтр *⁶
- Заменить воздушный фильтр системы климат-контроля (при наличии)
- Заменить моторное масло и фильтр *²
 - 2,0-литровый двигатель:
Первая замена через 5 000 км (3 000 миль) или через 6 месяцев, затем через каждые 8 000 км (5 000 миль) или 6 месяцев)
 - 3,8-литровый двигатель:
✓ Для стран Ближнего Востока: замена через каждые 10 000 км (6 250 миль) или 12 месяцев *³
✓ Кроме стран Ближнего Востока: замена через каждые 15 000 км (10 000 миль) или 12 месяцев
 - ✓ Для Китая: замена через каждые 5 000 км (3 100 миль) или 6 месяцев

(продолжение)

ГРАФИК ПЛАНОВОГО ТЕХНИЧЕСКОГО ОБСЛУЖИВАНИЯ – КРОМЕ ЕВРОПЫ, ДЛЯ РОССИИ

(продолжение)

- Добавить топливные присадки
(через каждые 5 000 км или 6 месяцев) *⁴
- Охлаждающая жидкость двигателя *⁷
(Первая замена через 210 000 км (120 000 миль) или
через 120 месяцев, затем через каждые 30 000 км
(20 000 миль) или 24 месяца *⁷)
- Свечи зажигания
- Замена через каждые 165 000 км (110 000 миль) или
120 месяцев *⁹

* Проверить : Проверить, после чего, при необходимости,
отрегулировать, отремонтировать, очистить или заменить.

ОБСЛУЖИВАНИЕ ПРИ ЭКСПЛУАТАЦИИ В ТЯЖЕЛЫХ УСЛОВИЯХ(КРОМЕ ЕВРОПЫ, ДЛЯ РОССИИ)

Ниже приведен перечень позиций, требующих более частого технического обслуживания при тяжелых условиях эксплуатации автомобиля.

В ниже расположенной таблице указана соответствующая периодичность технического обслуживания.

R: Заменить

I : Проверить, после чего, при необходимости, отрегулировать, отремонтировать, очистить или заменить.

Позиция обслуживания		Операция технического обслуживания	Периодичность технического обслуживания	Условия эксплуатации	
Моторное масло и масляный фильтр	2,0 TCI		R	Через каждые 5 000 км (3 000 миль) или 3 месяцев	A, B, C, D, E, F, G, H, I, K, L
	3,8 L	Для стран Ближнего Востока, Китая	R	Через каждые 5 000 км (3 000 миль) или 3 месяцев	
		За исключением стран Ближнего Востока	R	Через каждые 7 500 км (4 500 миль) или 6 месяцев	
Фильтрующий воздушного фильтраэлемент		R	Производите замену чаще, если этого требуют условия эксплуатации	C, E	
Свечи зажигания		R	Производите замену чаще, если этого требуют условия эксплуатации	B, H	
Масло механической коробки передач		R	Через каждые 120 000 км (80 000 миль)	C, D, E, G, H, I, K	
Жидкость автоматической коробки передач		R	Через каждые 100 000 км (60 000 миль)	A, C, F, G, I	
Зубчатая рейка, привод и чехлы рулевого механизма		I	Производите проверки чаще, если этого требуют условия эксплуатации	C, D, E, F, G	
Масло редуктора заднего моста		R	Через каждые 120 000 км (75 000 миль)	C, E, G, H, I, K	

Позиция обслуживания	Операция технического обслуживания	Периодичность технического обслуживания	Условия эксплуатации
Карданный вал	I	Через каждые 15 000 км (10 000 миль) или 12 месяцев	C, E
Шаровые пальцы передней подвески	I	Производите проверки чаще, если этого требуют условия эксплуатации	C, D, E, F, G
Дисковые тормоза, тормозные суппорты и дискилодки,	I	Производите проверки чаще, если этого требуют условия эксплуатации	C, D, E, G, H
Стояночный тормоз	I	Производите проверки чаще, если этого требуют условия эксплуатации	C, D, G, H
Валы привода колес и чехлы	I	Производите проверки чаще, если этого требуют условия эксплуатации	C, D, E, F
Воздушный фильтр системы правления	R	Заменить проверки чаще, если этого требуют условия эксплуатации	C, E

Тяжелые условия эксплуатации

A : Регулярные поездки на малые расстояния
 B : Длительная работа двигателя в режиме холостого хода
 C : Езда по запыленным, неровным дорогам
 D : Эксплуатация автомобиля в районах с обильным применением соли или иных веществ, вызывающих коррозию, или при очень низкой температуре
 E : Эксплуатация автомобиля в песчаных районах
 F : Эксплуатация более 50 % общего времени в напряженном городском цикле при температуре воздуха выше 32°C (90°F).

G : Эксплуатация автомобиля в горных районах
 H : Буксирование автоприцепа
 I : Эксплуатация автомобиля в качестве патрульной машины, такси, с иными коммерческими целями или для буксировки
 J : Езда на скорости свыше 140 км/ч (87 миль/час)
 K : Езда на скорости свыше 170 км/ч (106 миль/час)
 L : Эксплуатация автомобиля в условиях движения с частыми остановками

ГРАФИК ПЛАНОВОГО ТЕХНИЧЕСКОГО ОБСЛУЖИВАНИЯ - ДЛЯ ЕВРОПЫ

Для обеспечения хороших характеристик транспортного средства и поддержания выбросов на минимальном уровне необходимо выполнять приведенные ниже операции технического обслуживания.

Храните чеки на ремонтные операции, связанные с выбросами. Это необходимо для сохранения действительности гарантии. Если указаны и пробег, и интервал времени, то время обслуживания определяется событием, наступившим ранее.

- *1 : Проверьте и, при необходимости, отремонтируйте или замените.
- *2 : Проверяйте уровень моторного масла через каждые 500 км (350 миль) или перед дальней поездкой.
- *3 : Если невозможно приобрести высококачественный бензин с присадками, отвечающий требованиям европейских стандартов по топливу (EN 228) или другим аналогичным требованиям, рекомендуется добавить одну бутылку присадки. Присадки можно приобрести у авторизованного дилера HYUNDAI. Там же можно получить рекомендации по их использованию. Не добавляйте другие присадки.
- *4 : Проверьте на повышенный шум от клапанов и/или вибрацию двигателя и при необходимости отрегулируйте. Эта операция должна выполняться авторизованным дилером HYUNDAI.
- *5 : Топливный фильтр и воздушный фильтр топливного бака считаются не требующими обслуживания, однако в рамках данного графика технического обслуживания рекомендуется проверять его через интервалы времени, зависящие от качества топлива. В случае возникновения таких критических явлений, как блокировка потока топлива, рыбки, потеря мощности, трудности с пуском и т. п., топливный фильтр необходимо немедленно заменить, независимо от графика технического обслуживания. Для получения дополнительной информации обратитесь к авторизованному дилеру HYUNDAI.
- *6 : При добавлении охлаждающей жидкости следует использовать только деионизированную или мягкую воду. Запрещается добавлять жесткую воду в оригинальную охлаждающую жидкость. Ошибки при смешивании охлаждающей жидкости могут привести к серьезной неисправности или повреждению двигателя.
- *7 : Масло для заднего дифференциала следует заменять после каждого погружения в воду.
- *8 : Для вашего удобства, замену можно выполнить до наступления планового срока одновременно с обслуживанием других позиций.

ГРАФИК ПЛАНОВОГО ТЕХНИЧЕСКОГО ОБСЛУЖИВАНИЯ – ДЛЯ ЕВРОПЫ (ПРОДОЛЖЕНИЕ)

15 000 км (10 000 миль) или 12 месяцев

- Проверить воздушный фильтр
- Проверить хладагент кондиционера (при наличии)
- Проверить компрессор кондиционера (при наличии)
- Проверить состояние аккумуляторной батареи
- Проверить затяжку болтов и гаек шасси и кузова
- Проверить топливные магистрали, топливные шланги и соединения
- Проверить тормозную жидкость/жидкость для сцепления (при наличии)
- Проверить тормозные диски и колодки
- Проверить жидкости и шланги системы гидроусилителя руля
- Проверить состояние рейки рулевого механизма, тяг и пылезащитных чехлов
- Проверить шины (давление и износ протектора)
- Проверить шаровые шарниры передней подвески
- Проверить вакуумный шланг (для EGR и корпуса дроссельной заслонки, при наличии)
- Заменить моторное масло и фильтр *2
- Добавить топливные присадки (через 15 000 км или 12 месяцев)

* Проверить : Проверить, после чего, при необходимости, отрегулировать, отремонтировать, очистить или заменить.

ГРАФИК ПЛАНОВОГО ТЕХНИЧЕСКОГО ОБСЛУЖИВАНИЯ – ДЛЯ ЕВРОПЫ (ПРОДОЛЖЕНИЕ)**30 000 км (20 000 миль) или 24 месяца**

- Проверить воздушный фильтр
- Проверить хладагент кондиционера (при наличии)
- Проверить компрессор кондиционера (при наличии)
- Проверить все электрооборудование
- Проверить состояние аккумуляторной батареи
- Проверить затяжку болтов и гаек шасси и кузова
- Проверить топливные магистрали, топливные шланги и соединения
- Проверить педаль тормоза/сцепления (при наличии)
- Проверить систему охлаждения
- Проверить приводной вал и пылезащитные чехлы
- Проверить тормозные диски и колодки
- Проверить стояночный тормоз
- Проверить жидкости и шланги системы гидроусилителя руля
- Проверить карданный вал
- Проверить состояние рейки рулевого механизма, тяг и пылезащитных чехлов
- Проверить шины (давление и износ протектора)
- Проверить шаровые шарниры передней подвески
- Проверить вакуумный шланг (для EGR и корпуса дроссельной заслонки, при наличии)
- Заменить тормозную жидкость/жидкость для сцепления (при наличии)

(продолжение)

(продолжение)

- Заменить воздушный фильтр системы климат-контроля (при наличии)
- Заменить моторное масло и фильтр *2
- Добавить топливные присадки (через 15 000 км или 12 месяцев)

* Проверить : Проверить, после чего, при необходимости, отрегулировать, отремонтировать, очистить или заменить.

ГРАФИК ПЛАНОВОГО ТЕХНИЧЕСКОГО ОБСЛУЖИВАНИЯ – ДЛЯ ЕВРОПЫ (ПРОДОЛЖЕНИЕ)

45 000 км (30 000 миль) или 36 месяцев

- Проверить хладагент кондиционера (при наличии)
- Проверить компрессор кондиционера (при наличии)
- Проверить состояние аккумуляторной батареи
- Проверить затяжку болтов и гаек шасси и кузова
- Проверить топливные магистрали, топливные шланги и соединения
- Проверить тормозную жидкость/жидкость для сцепления (при наличии)
- Проверить педаль тормоза/сцепления (при наличии)
- Проверить приводной вал и пылезащитные чехлы
- Проверить тормозные диски и колодки
- Проверить жидкости и шланги системы гидроусилителя руля
- Проверить состояние рейки рулевого механизма, тяг и пылезащитных чехлов
- Проверить шины (давление и износ протектора)
- Проверить шаровые шарниры передней подвески
- Проверить вакуумный шланг (для EGR и корпуса дроссельной заслонки, при наличии)
- Заменить воздушный фильтр
- Заменить моторное масло и фильтр *²
- Добавить топливные присадки (через 15 000 км или 12 месяцев)

* Проверить : Проверить, после чего, при необходимости, отрегулировать, отремонтировать, очистить или заменить.

ГРАФИК ПЛАНОВОГО ТЕХНИЧЕСКОГО ОБСЛУЖИВАНИЯ – ДЛЯ ЕВРОПЫ (ПРОДОЛЖЕНИЕ)**60 000 км (40 000 миль) или 48 месяцев**

- Проверить воздушный фильтр
- Проверить хладагент кондиционера (при наличии)
- Проверить компрессор кондиционера (при наличии)
- Проверить все электрооборудование
- Проверить жидкость АКПП
- Проверить состояние аккумуляторной батареи
- Проверить затяжку болтов и гаек шасси и кузова
- Проверить топливные магистрали, топливные шланги и соединения
- Проверить педаль тормоза/сцепления (при наличии)
- Проверить систему охлаждения
- Проверить приводной вал и пылезащитные чехлы
- Проверить тормозные диски и колодки
- Проверить воздушный фильтр топливного бака *⁵
- Проверить топливный фильтр *⁵
- Проверить топливные магистрали, топливные шланги и соединения
- Проверить масло МКПП
- Проверить стояночный тормоз
- Проверить жидкости и шланги системы гидроусилителя руля
- Проверить карданный вал
- Проверить масло заднего дифференциала *⁷

(продолжение)

(продолжение)

- Проверить состояние рейки рулевого механизма, тяг и пылезащитных чехлов
- Проверить шины (давление и износ протектора)
- Проверить шаровые шарниры передней подвески
- Проверить вакуумный шланг (для EGR и корпуса дроссельной заслонки, при наличии)
- Проверить паропровод и крышку топливозаливной горловины
- Заменить тормозную жидкость/ жидкость для сцепления (при наличии)
- Заменить воздушный фильтр системы климат-контроля (при наличии)
- Заменить моторное масло и фильтр *²
- Добавить топливные присадки (через 15 000 км или 12 месяцев)

* Проверить : Проверить, после чего, при необходимости, отрегулировать, отремонтировать, очистить или заменить.

ГРАФИК ПЛАНОВОГО ТЕХНИЧЕСКОГО ОБСЛУЖИВАНИЯ – ДЛЯ ЕВРОПЫ (ПРОДОЛЖЕНИЕ)

75 000 км (50 000 миль) или 60 месяцев

- Проверить воздушный фильтр
- Проверить хладагент кондиционера (при наличии)
- Проверить компрессор кондиционера (при наличии)
- Проверить состояние аккумуляторной батареи
- Проверить затяжку болтов и гаек шасси и кузова
- Проверить топливные магистрали, топливные шланги и соединения
- Проверить тормозную жидкость/ жидкость для сцепления (при наличии)
- Проверить тормозные диски и колодки
- Проверить жидкости и шланги системы гидроусилителя руля
- Проверить состояние рейки рулевого механизма, тяг и пылезащитных чехлов
- Проверить шины (давление и износ протектора)
- Проверить шаровые шарниры передней подвески
- Проверить вакуумный шланг (для EGR и корпуса дроссельной заслонки, при наличии)
- Заменить моторное масло и фильтр ^{*2}
- Добавить топливные присадки (через 15 000 км или 12 месяцев)

* Проверить : Проверить, после чего, при необходимости, отрегулировать, отремонтировать, очистить или заменить.

ГРАФИК ПЛАНОВОГО ТЕХНИЧЕСКОГО ОБСЛУЖИВАНИЯ – ДЛЯ ЕВРОПЫ (ПРОДОЛЖЕНИЕ)**90 000 км (60 000 миль) или 72 месяцев**

- Проверить хладагент кондиционера (при наличии)
- Проверить компрессор кондиционера (при наличии)
- Проверить все электрооборудование
- Проверить состояние аккумуляторной батареи
- Проверить затяжку болтов и гаек шасси и кузова
- Проверить топливные магистрали, топливные шланги и соединения
- Проверить педаль тормоза/сцепления (при наличии)
- Проверить систему охлаждения
- Проверить приводные ремни *1
 - Первая проверка через 90 000 км (60 000 миль) или через 72 месяца, затем через каждые 30 000 км (20 000 миль) или 24 месяца)
- Проверить приводной вал и пылезащитные чехлы
- Проверить тормозные диски и колодки
- Проверить стояночный тормоз
- Проверить жидкости и шланги системы гидроусилителя руля
- Проверить карданный вал
- Проверить состояние рейки рулевого механизма, тяг и пылезащитных чехлов
- Проверить шины (давление и износ протектора)
- Проверить шаровые шарниры передней подвески

(продолжение)

(продолжение)

- Проверить вакуумный шланг и шланг вентиляции картера
- Проверить вакуумный шланг (для EGR и корпуса дроссельной заслонки, при наличии)
- Проверить зазоры в приводах клапанов (через каждые 90 000 км (60 000 миль) или 48 месяцев) *4
- Заменить воздушный фильтр
- Заменить тормозную жидкость/жидкость для сцепления (при наличии)
- Заменить воздушный фильтр системы климат-контроля (при наличии)
- Заменить моторное масло и фильтр *2
- Добавить топливные присадки (через 15 000 км или 12 месяцев)

* Проверить : Проверить, после чего, при необходимости, отрегулировать, отремонтировать, очистить или заменить.

ГРАФИК ПЛАНОВОГО ТЕХНИЧЕСКОГО ОБСЛУЖИВАНИЯ – ДЛЯ ЕВРОПЫ (ПРОДОЛЖЕНИЕ)

105 000 км (70 000 миль) или 84 месяца

- Проверить воздушный фильтр
- Проверить хладагент кондиционера (при наличии)
- Проверить компрессор кондиционера (при наличии)
- Проверить состояние аккумуляторной батареи
- Проверить затяжку болтов и гаек шасси и кузова
- Проверить топливные магистрали, топливные шланги и соединения
- Проверить тормозную жидкость/ жидкость для сцепления (при наличии)
- Проверить тормозные диски и колодки
- Проверить стояночный тормоз
- Проверить жидкости и шланги системы гидроусилителя руля
- Проверить состояние рейки рулевого механизма, тяг и пылезащитных чехлов
- Проверить шины (давление и износ протектора)
- Проверить шаровые шарниры передней подвески
- Проверить вакуумный шланг (для EGR и корпуса дроссельной заслонки, при наличии)
- Заменить воздушный фильтр системы климат-контроля (при наличии)
- Заменить моторное масло и фильтр *²
- Добавить топливные присадки (через 15 000 км или 12 месяцев)

* Проверить : Проверить, после чего, при необходимости, отрегулировать, отремонтировать, очистить или заменить.

ГРАФИК ПЛАНОВОГО ТЕХНИЧЕСКОГО ОБСЛУЖИВАНИЯ – ДЛЯ ЕВРОПЫ

120 000 км (80 000 миль) или 96 месяцев

- Проверить воздушный фильтр
- Проверить хладагент кондиционера (при наличии)
- Проверить компрессор кондиционера (при наличии)
- Проверить все электрооборудование
- Проверить жидкость АКПП
- Проверить состояние аккумуляторной батареи
- Проверить затяжку болтов и гаек шасси и кузова
- Проверить топливные магистрали, топливные шланги и соединения
- Проверить педаль тормоза/сцепления (при наличии)
- Проверить систему охлаждения
- Проверить приводные ремни *¹
 - Первая проверка через 90 000 км (60 000 миль) или через 72 месяца, затем через каждые 30 000 км (20 000 миль) или 24 месяца)
- Проверить приводной вал и пылезащитные чехлы
- Проверить тормозные диски и колодки
- Проверить воздушный фильтр топливного бака *⁵
- Проверить топливный фильтр *⁵
- Проверить топливные магистрали, топливные шланги и соединения
- Проверить масло МКПП
- Проверить стояночный тормоз
- Проверить жидкости и шланги системы гидроусилителя руля

(продолжение)

(продолжение)

- Проверить карданный вал
- Проверить масло заднего дифференциала *⁷
- Проверить состояние рейки рулевого механизма, тяг и пылезащитных чехлов
- Проверить шины (давление и износ протектора)
- Проверить шаровые шарниры передней подвески
- Проверить вакуумный шланг (для EGR и корпуса дроссельной заслонки, при наличии)
- Проверить паропровод и крышку топливозаливной горловины
- Заменить тормозную жидкость/жидкость для сцепления (при наличии)
- Заменить воздушный фильтр системы климат-контроля (при наличии)
- Заменить моторное масло и фильтр *²
- Добавить топливные присадки (через 15 000 км или 12 месяцев)
- Охлаждающая жидкость двигателя *⁶
 - Первая замена через 210 000 км (120 000 миль) или через 120 месяцев, затем через каждые 30 000 км (20 000 миль) или 24 месяца *⁶
- Свечи зажигания
 - Замена через каждые 165 000 км (110 000 миль) или 120 месяцев *⁸

* Проверить : Проверить, после чего, при необходимости, отрегулировать, отремонтировать, очистить или заменить.

ОБСЛУЖИВАНИЕ ПРИ ЭКСПЛУАТАЦИИ В ТЯЖЕЛЫХ УСЛОВИЯХ (ДЛЯ ЕВРОПЫ)

Ниже приведен перечень позиций, требующих более частого технического обслуживания при тяжелых условиях эксплуатации автомобиля.

В ниже расположенной таблице указана соответствующая периодичность технического обслуживания.

R: Заменить

I : Проверить, после чего, при необходимости, отрегулировать, отремонтировать, очистить или заменить.

Позиция обслуживания	Операция технического обслуживания	Периодичность технического обслуживания	Условия эксплуатации
Моторное масло и масляный фильтр (2,0 TCI, 3,8L)	R	Через каждые 5 000 км (3 000 миль) или 3 месяцев	A, B, C, D, E, F, G, H, I, K, L
Фильтрующий воздушного фильтраэлемент	R	Производите замену чаще, если этого требуют условия эксплуатации	C, E
Свечи зажигания	R	Производите замену чаще, если этого требуют условия эксплуатации	B, H
Масло механической коробки передач	R	Через каждые 120 000 км (80 000 миль)	C, D, E, G, H, I, K
Жидкость автоматической коробки передач	R	Через каждые 90 000 км (60 000 миль)	A, C, F, G, I
Зубчатая рейка, привод и чехлы рулевого механизма	I	Производите проверки чаще, если этого требуют условия эксплуатации	C, D, E, F, G
Масло редуктора заднего моста	R	Через каждые 120 000 км (75 000 миль)	C, E, G, H, I, K

Позиция обслуживания	Операция технического обслуживания	Периодичность технического обслуживания	Условия эксплуатации
Карданный вал	I	Через каждые 15 000 км (10 000 миль) или 12 месяцев	C, E
Шаровые пальцы передней подвески	I	Производите проверки чаще, если этого требуют условия эксплуатации	C, D, E, F, G
Дисковые тормоза, тормозные суппорты и дискилодки,	I	Производите проверки чаще, если этого требуют условия эксплуатации	C, D, E, G, H
Стояночный тормоз	I	Производите проверки чаще, если этого требуют условия эксплуатации	C, D, G, H
Валы привода колес и чехлы	I	Производите проверки чаще, если этого требуют условия эксплуатации	C, D, E, F
Воздушный фильтр системы правления	R	Заменить проверки чаще, если этого требуют условия эксплуатации	C, E

Тяжелые условия эксплуатации

- A : Регулярные поездки на малые расстояния
- B : Длительная работа двигателя в режиме холостого хода
- C : Езда по запыленным, неровным дорогам
- D : Эксплуатация автомобиля в районах с обильным применением соли или иных веществ, вызывающих коррозию, или при очень низкой температуре
- E : Эксплуатация автомобиля в песчаных районах
- F : Эксплуатация более 50 % общего времени в напряженном городском цикле при температуре воздуха выше 32°C (90°F).

- G : Эксплуатация автомобиля в горных районах
- H : Буксирование автоприцепа
- I : Эксплуатация автомобиля в качестве патрульной машины, такси, с иными коммерческими целями или для буксировки
- J : Езда на скорости свыше 140 км/ч (87 миль/час)
- K : Езда на скорости свыше 170 км/ч (106 миль/час)
- L : Эксплуатация автомобиля в условиях движения с частыми остановками

ПОЗИЦИИ ПЕРИОДИЧЕСКОГО ТЕХНИЧЕСКОГО ОБСЛУЖИВАНИЯ

Моторное масло и масляный фильтр двигателя

Моторное масло и масляный фильтр двигателя следует менять с периодичностью, указанной в графике технического обслуживания. При эксплуатации автомобиля в тяжелых условиях замену необходимо производить чаще.

Приводные ремни

Проверьте все приводные ремни на наличие порезов, трещин, повышенного износа или загрязнения маслом и замените их в случае необходимости.

Топливный фильтр

Забитый грязью топливный фильтр может быть причиной ограничения скорости, на которой возможно движение автомобиля, отказа системы снижения токсичности и плохого запуска двигателя. Если в топливном баке накапливается избыточное количество посторонних веществ, то может потребоваться более частая замена топливного фильтра.

После установки нового фильтра дайте двигателю поработать несколько минут и проверьте отсутствие течи в местах соединений. Для замены топливного фильтра рекомендуем обращаться к авторизованному дилеру HYUNDAI.

Топливные трубопроводы, гибкие шланги и соединения

Проверьте трубопроводы топливной магистрали, ее гибкие шланги и места соединений на отсутствие течи и повреждений. Для замены топливных трубок, топливных шлангов и разъемов рекомендуем обращаться к авторизованному дилеру HYUNDAI.

Шланг вентиляции и крышка заливной горловины топливного бака

Состояние шланга вентиляции топливного бака и крышки его заливной горловины следует проверять с периодичностью, указанной в графике технического обслуживания. Убедитесь в том, что замена шланга вентиляции топливного бака или крышки его заливной горловины произведена должным образом.

Шланги вакуумной системы и системы вентиляции картера двигателя (при наличии)

Проверьте поверхность гибких шлангов на отсутствие признаков термических и/или механических повреждений. Сигналами ухудшения их качества являются жесткость и хрупкость резинового покрытия, трещины, разрывы, порезы, повреждения абразивного характера и излишнее разбухание. Особое внимание следует уделять тем поверхностям гибких шлангов, которые располагаются вблизи от мощных источников тепла, таких как выхлопной коллектор.

Проверьте гибкие шланги по всей их длине для того, чтобы убедиться в отсутствии их контакта с каким-либо источником тепла, острыми кромками или движущимися частями, что может стать причиной их термического повреждения или механического износа. Проверьте все места соединений гибких шлангов (хомуты, штуцеры и пр.), чтобы убедиться в надежности их крепления и отсутствии утечек. При наличии любого признака износа, старения или повреждений следует немедленно заменить гибкие шланги.

Воздушный фильтр

Для замены воздушного фильтра рекомендуем обращаться к авторизованному дилеру HYUNDAI.

Свечи зажигания

Убедитесь в том, что тепловые характеристики установленных свечей зажигания соответствуют заданным требованиям.

Зазор клапанов

Проверьте при наличии сильного шума в клапанах и/или вибрации двигателя и отрегулируйте при необходимости. Рекомендуем обратиться к авторизованному дилеру HYUNDAI для проверки системы.

Система охлаждения

Проверьте элементы системы охлаждения двигателя, такие как радиатор, расширительный бачок, гибкие шланги и места соединений, на отсутствие утечек и повреждений. Замените все поврежденные детали.

Охлаждающая жидкость

Замена охлаждающей жидкости должна производиться с периодичностью, указанной в графике технического обслуживания.

Масло механической коробки передач (при наличии)

Проверьте уровень масла в механической коробке передач в соответствии с графиком технического обслуживания.

Жидкость для АКПП (при наличии)

Жидкость для АКПП не нужно проверять при нормальных условиях эксплуатации.

Для замены жидкости ATF рекомендуем обращаться к авторизованному дилеру HYUNDAI.



ВНИМАНИЕ

Использование жидкости неспецифичного цвета может привести к неисправности АКПП.

Используйте только специальную жидкость для АКПП. (См. "Рекомендованные масла и объемы" в разделе 8.)

Трубопроводы и гибкие шланги тормозной системы

Внешним осмотром проверьте правильность установки, отсутствие потертостей, трещин, износа и любых утечек. Немедленно замените все поврежденные или изношенные детали.

Тормозная жидкость

Проверьте уровень тормозной жидкости в расширительном бачке тормозной системы. Уровень должен находиться между рисками "MIN" и "MAX" на боковой поверхности бачка. Используйте только тормозную жидкость, соответствующую классам DOT 3 или DOT 4.

Стояночный тормоз

Проверьте состояние стояночного тормоза, включая педаль стояночного тормоза и тросы его привода.

Дисковые тормоза, тормозные колодки, суппорты и диски

Проверьте тормозные колодки на отсутствие повышенного износа, диски - на отсутствие биения и износа, суппорты - на отсутствие утечки тормозной жидкости.

Болты крепления подвески

Проверьте узлы крепления элементов подвески на отсутствие ослабления затяжки болтов или повреждений. Затяните резьбовые соединения с указанным моментом затяжки.

Картер, привод и чехлы рулевого механизма / шаровая опора нижнего рычага

Остановите автомобиль, выключите двигатель и проверьте отсутствие излишнего люфта рулевого колеса.

Проверьте рулевой привод на отсутствие деформаций и повреждений. Проверьте состояние защитных чехлов и шаровых опор на отсутствие износа, трещин или повреждений. Замените все поврежденные детали.

Насос усилителя рулевого управления, ремень и шланги

Проверьте состояние насоса усилителя рулевого управления и шлангов на отсутствие утечек и повреждений. Немедленно замените все поврежденные или негерметичные детали. Проверьте состояние ремня привода насоса усилителя рулевого управления на отсутствие разрывов, трещин, повышенного износа, замасливания и на правильность регулирования его натяжения. Замените или отрегулируйте в случае необходимости.

Валы привода колес и чехлы

Проверьте валы привода колес, чехлы и хомуты на отсутствие трещин, износа или повреждений. Замените все поврежденные детали и восстановите набивку узлов консистентной смазкой в случае необходимости.

Хладагент системы кондиционирования (при наличии)

Проверьте магистрали кондиционера и места соединений на отсутствие утечек и повреждений.

СИСТЕМА СМАЗКИ ДВИГАТЕЛЯ

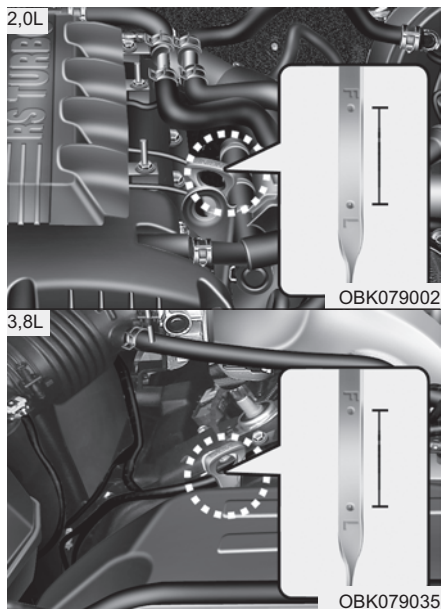

Проверка уровня моторного масла

1. Убедитесь, что автомобиль установлен на горизонтальной поверхности.

2. Запустите двигатель и дайте ему прогреться до нормальной рабочей температуры.
3. Выключите двигатель и подождите несколько минут (около 5 минут), чтобы дать маслу возможность стечь в поддон картера.
4. Извлеките щуп, вытрите начисто и повторно вставьте до упора.

⚠ ОСТОРОЖНО - Шланг радиатора

Проявляйте максимальную осторожность во избежание прикосновения к патрубку радиатора во время долива масла или проверки уровня масла в двигателе, поскольку он может быть нагрет до температуры, способной вызвать ожог.

5. Повторно извлеките щуп и проверьте уровень. Уровень должен находиться между метками "F" и "L".

⚠ ВНИМАНИЕ

- *Не добавляйте избыток моторного масла. Это может повредить двигатель.*
- *Добавляя или меняя моторное масло следите за тем, чтобы оно не проливалось. Если моторное масло попало в моторный отсек сразу же вытрите его.*



Используйте только рекомендуемые марки моторных масел. (См. “Рекомендуемые смазочные материалы и информация об объемах” в разделе 8).



Замена моторного масла и фильтра

Для замены моторного масла и масляного фильтра рекомендуем обращаться к авторизованному дилеру HYUNDAI.

Если он находится вблизи метки “L”, долейте такое количество масла, чтобы уровень поднялся до метки “F”.
Не заливайте избыточное количество масла.

Для предотвращения разлива масла на элементы двигателя используйте воронку.

⚠ ОСТОРОЖНО

При продолжительном контакте с кожей отработанное моторное масло может вызвать раздражение или рак кожи. Отработанное моторное масло содержит химические вещества, которые вызывали у лабораторных животных заболевание раком. Чтобы предохранить кожу, тщательно мойте руки с мылом в теплой воде сразу после работы с отработанным маслом.

ЖИДКОСТЬ СИСТЕМЫ ОХЛАЖДЕНИЯ

В систему охлаждения высокого давления входит бачок, заполненный всепогодной охлаждающей жидкостью с низкой температурой замерзания. Охлаждающая жидкость заливается в бачок на заводе-изготовителе.

Проверяйте степень защиты от замерзания и уровень охлаждающей жидкости не реже одного раза в год, перед началом зимнего сезона или перед поездкой в районы с холодным климатом.

Проверка уровня охлаждающей жидкости

ОСТОРОЖНО



Снятие крышки радиатора

- Не следует открывать крышку радиатора при работающем или горячем двигателе. Это может привести к повреждению системы охлаждения и двигателя, а также может стать причиной тяжелых травм в результате выброса горячей охлаждающей жидкости или пара.

(Продолжение)

(Продолжение)

- Выключите двигатель и дождитесь, пока он остынет. Снимая крышку радиатора, проявляйте особую осторожность. Оберните крышку толстой тканью и медленно проверните ее против часовой стрелки до первого упора. Отойдите в сторону, пока будет происходить стравливание давления в системе охлаждения. Убедившись, что давление сброшено, нажмите на крышку радиатора, используя толстую ткань, и, продолжая вращение против часовой стрелки, снимите крышку.
- Даже если двигатель выключен, не снимайте крышку радиатора или сливную пробку, пока двигатель и радиатор не остынут. До этого момента горячая охлаждающая жидкость и пар, выходящие под давлением, могут привести к серьезной травме.

⚠ ОСТОРОЖНО



Электродвигатель (вентилятора охлаждения) регулирует температуру охлаждения двигателя, давление хладагента и скорость автомобиля. Он может иногда работать даже с неработающим двигателем. Будьте крайне внимательны, работая около лопастей вентилятора охлаждения, вращающиеся лопасти вентилятора могут нанести травму. По мере снижения температуры двигателя, электродвигатель автоматически отключается. Это нормально. Если в вашем автомобиле есть GDI (система непосредственного впрыска топлива), электродвигатель (вентилятор охлаждения) может работать до тех пор, пока не будет отключен отрицательный кабель аккумулятора.

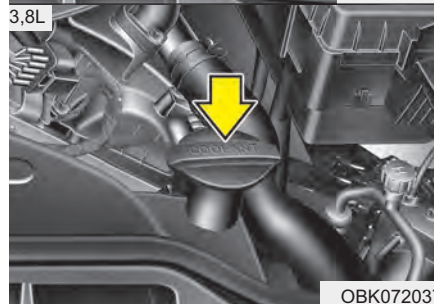
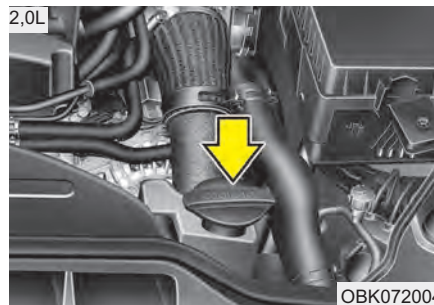

Проверьте состояние всех шлангов систем охлаждения и обогрева, а также их соединения. Замените все изношенные или имеющие вздутия шланги. Уровень охлаждающей жидкости должен находиться между отметками "L" и "F" на стенке расширительного бачка при холодном двигателе.

Если уровень низкий, долейте достаточное количество рекомендуемой охлаждающей жидкости, чтобы обеспечить защиту от замерзания и коррозии. Доведите уровень до метки "F", но не заливайте избыточное количество жидкости. Если пополнение приходится проводить часто, рекомендуем обратиться к авторизованному дилеру HYUNDAI для проверки системы.

Рекомендуемая жидкость системы охлаждения

- При добавлении охлаждающей жидкости следует использовать только деионизированную или мягкую воду. Запрещается добавлять жесткую воду в оригинальную охлаждающую жидкость. Ошибки при смешивании охлаждающей жидкости могут привести к серьезной неисправности или повреждению двигателя.
- Двигатель автомобиля имеет алюминиевые детали и должен быть защищен от коррозии и замерзания с помощью охлаждающей жидкости на основе этиленгликоля.
- **ЗАПРЕЩАЕТСЯ** использовать метиловый и этиловый спирты, а также добавлять их в рекомендуемые охлаждающие жидкости.
- Не следует использовать растворы, в которых содержится более 60% или менее 35% антифриза, поскольку они обладают пониженной эффективностью.

Процентное содержание компонентов смеси приведено в следующей таблице.

Температура окружающего воздуха	Процентное содержание компонентов смеси (объем)	
	Антифриз	Вода
-15°C (5°F)	35	65
-25°C (-13°F)	40	60
-35°C (-31°F)	50	50
-45°C (-49°F)	60	40

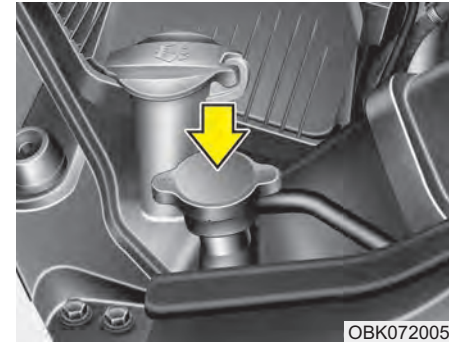

OBK072005

⚠ ОСТОРОЖНО



Крышка радиатора

Не открывайте крышку радиатора при горячем двигателе и радиаторе. Горячая охлаждающая жидкость и пар, выходящие под давлением, могут привести к серьезной травме.

Замена охлаждающей жидкости

Для замены охлаждающей жидкости рекомендуем обращаться к авторизованному дилеру HYUNDAI.

ВНИМАНИЕ

Оберните горловину радиатора толстой тканью перед тем, как залить охладитель, с целью предотвратить перелив охладителя через горловину и попадание его в другие части двигателя, в частности, в генератор.

ОСТОРОЖНО

- Охлаждающая жидкость

- Не используйте охлаждающую жидкость для радиатора или антифриз для долива в бачок омывателя.
- Охлаждающая жидкость для радиатора может сильно нарушить обзор при попадании на ветровое стекло и стать причиной потери контроля над автомобилем, повреждения лакокрасочного покрытия и обивки кузова.

ТОРМОЗНАЯ ЖИДКОСТЬ И ЖИДКОСТЬ В ПРИВОДЕ ВЫКЛЮЧЕНИЯ СЦЕПЛЕНИЯ (ПРИ НАЛИЧИИ)

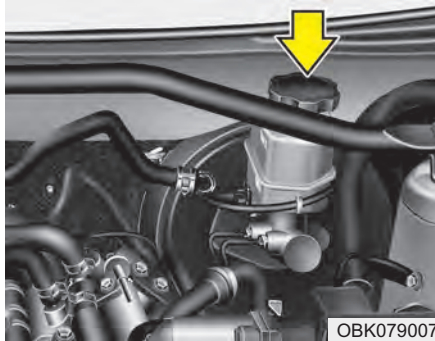

ОВК079007

Проверка уровня тормозной жидкости/жидкости в приводе выключения сцепления

Периодически проверяйте уровень тормозной жидкости в расширительном бачке. Уровень должен находиться между рисками 'MIN' и 'MAX' на боковой поверхности бачка.

Перед снятием крышки бачка и доливом жидкости тщательно очистите поверхность вокруг крышки бачка во избежание загрязнения тормозной жидкости/жидкости в приводе выключения сцепления.

Если уровень низкий, долейте жидкость до отметки "MAX". По мере увеличения пробега уровень будет снижаться. Это связано с состоянием накладок тормозов и не является признаком неисправности. Если уровень жидкости очень низкий, рекомендуем обратиться к авторизованному дилеру HYUNDAI для проверки системы.

Используйте только рекомендуемые марки тормозной жидкости/жидкости в приводе выключения сцепления. (См. "Рекомендуемые смазочные материалы и информация об объемах" в разделе 8).

Не следует смешивать различные типы тормозных жидкостей.

⚠ ОСТОРОЖНО

- Утечка тормозной жидкости

Если добавлять жидкость в тормозную систему приходится часто, рекомендуем обратиться к авторизованному дилеру HYUNDAI для проверки системы.

⚠ ОСТОРОЖНО

- Тормозная жидкость

Необходимо осторожно обращаться с тормозной жидкостью / жидкостью в приводе выключения сцепления при ее замене или доливе. Не допускайте попадания тормозной жидкости в глаза. При попадании тормозной жидкости в глаза, немедленно промойте их большим количеством проточной водопроводной воды. После этого необходимо как можно скорее провести медицинское обследование глаз.

 **ВНИМАНИЕ**

Следите за тем, чтобы тормозная жидкость / жидкость в приводе выключения сцепления не попадала на лакокрасочное покрытие кузова автомобиля, поскольку это приведет к его повреждению. Не следует использовать тормозную жидкость/жидкость в приводе выключения сцепления, которая в течение продолжительного времени находилась в контакте с воздухом, поскольку в этом случае ее качество не может быть гарантировано. В этом случае ее необходимо утилизировать. Используйте только рекомендуемые марки тормозной жидкости. Несколько капель минерального масла, например, моторного, попавшие в тормозную систему/привод выключения сцепления вашего автомобиля, способны повредить детали этих систем.

ЖИДКОСТЬ УСИЛИТЕЛЯ РУЛЕВОГО УПРАВЛЕНИЯ

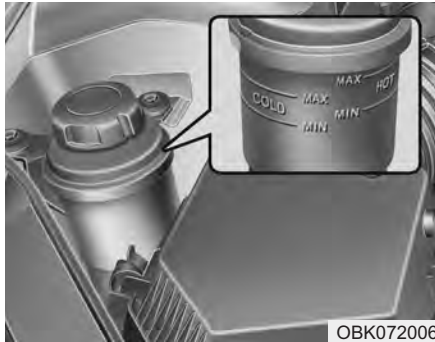

Проверка уровня жидкости усилителя рулевого управления

Периодически производите проверку уровня жидкости в расширительном бачке усилителя рулевого управления. При нормальной температуре уровень жидкости должен находиться между рисками MAX (МАКСИМУМ) и MIN (МИНИМУМ) на боковой стороне указателя.

Перед выполнением долива жидкости тщательно очистите поверхность вокруг крышки бачка во избежание загрязнения жидкости.

Если уровень низкий, долейте жидкость до отметки "MAX".

* К СВЕДЕНИЮ - (при наличии)

Убедитесь в том, что уровень жидкости находится в диапазоне "HOT", указанном на бачке. Если жидкость холодная, убедитесь в том, что ее уровень находится в диапазоне "COLD" (при наличии).

Если добавлять жидкость в систему усилителя руля приходится часто, рекомендуем обратиться к авторизованному дилеру HYUNDAI для проверки системы.

⚠ ВНИМАНИЕ

- Во избежание повреждения насоса усилителя рулевого управления, не следует эксплуатировать автомобиль в течение продолжительного времени при низком уровне жидкости усилителя рулевого управления.
- Не запускайте двигатель при пустом бачке усилителя рулевого управления.
- При доливе рабочей жидкости следите, чтобы в бачок не попадала грязь.
- Недостаточное количество жидкости может привести к увеличению усилия, требуемого для поворота рулевого колеса, и/или появлению шума в системе усилителя рулевого управления.
- При использовании рабочей жидкости, не соответствующей требованиям, может произойти снижение эффективности работы усилителя рулевого управления и повреждение его элементов.

Используйте только рекомендуемые марки жидкости усилителя рулевого управления. (См. “Рекомендуемые смазочные материалы и информация об объемах” в разделе 8).

Проверка шланга усилителя рулевого управления

Перед выездом проверьте соединения на наличие утечек, существенных повреждений и перегибов шланга усилителя рулевого управления.

ЖИДКОСТЬ АВТОМАТИЧЕСКОЙ КОРОБКИ ПЕРЕДАЧ (ПРИ НАЛИЧИИ)

Для плановой проверки или замены жидкости для автоматических трансмиссий (ATF) рекомендуется обращаться к авторизованному дилеру HYUNDAI.

ВНИМАНИЕ

Использование неподходящей жидкости может привести к неисправности или поломке трансмиссии.

Используйте только указанную жидкость для автоматических трансмиссий. (См. “Рекомендованные смазочные материалы и объемы” в разделе 8.)

ЖИДКОСТЬ МЕХАНИЧЕСКОЙ КОРОБКИ ПЕРЕДАЧ (ПРИ НАЛИЧИИ)

Для плановой проверки или замены жидкости для механических трансмиссий (ATF) рекомендуется обращаться к авторизованному дилеру HYUNDAI.

ВНИМАНИЕ

Использование неподходящей жидкости может привести к неисправности или поломке трансмиссии.

Используйте только указанную жидкость для механических трансмиссий. (См. “Рекомендованные смазочные материалы и объемы” в разделе 8.)

ЖИДКОСТЬ ОМЫВАТЕЛЯ ВЕТРОВОГО СТЕКЛА

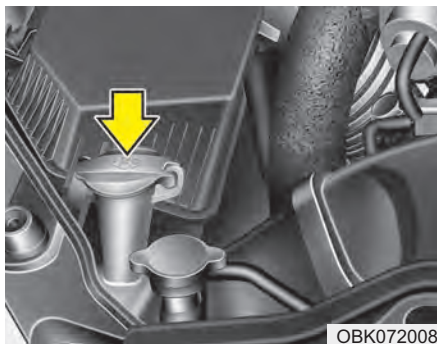

Проверка уровня жидкости в бачке омывателя ветрового стекла

Бачок выполнен полупрозрачным, что позволяет визуально оценить уровень жидкости при беглом осмотре.

Проверьте уровень жидкости в бачке омывателя и долейте жидкость, если необходимо. При отсутствии специального раствора можно использовать чистую воду. Однако в районах с холодным климатом следует использовать незамерзающие моющие растворы.

⚠ ОСТОРОЖНО

- Не заливайте охлаждающую жидкость радиатора или антифриз в бачок омывателя.
- Охлаждающая жидкость радиатора может серьезно ухудшить видимость при распылении ее на ветровое стекло и стать причиной потери управления автомобилем или повредить лакокрасочное покрытие и обшивку кузова.
- Жидкость для омывателя ветрового стекла содержит некоторое количество спирта и при определенных условиях может воспламеняться. Не допускайте контакта искр или открытого пламени с жидкостью омывателя или бачком для жидкости омывателя. При этом может быть нанесен ущерб автомобилю и здоровью пассажиров.

(Продолжение)

(Продолжение)

- Жидкость омывателя ветрового стекла является ядовитой для людей и животных. Запрещается пить жидкость омывателя ветрового стекла. Также не допускайте попадания ее на кожу. Это может нанести существенный вред здоровью или привести к смертельному исходу.

СТОЯНОЧНЫЙ ТОРМОЗ

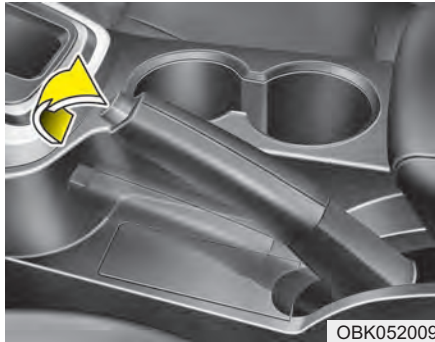

OBK052009

Проверка стояночного тормоза

Проверьте ход стояночного тормоза, подсчитав количество щелчков, которые слышны при его полном поднятии. Кроме того, стояночный тормоз должен независимо от других устройств надежно удерживать автомобиль на достаточно крутом склоне. Если ход отличается от требуемого, рекомендуем обратиться к авторизованному дилеру HYUNDAI для проверки системы.

Ход: 5 щелчков с усилием 20 кг (44 фунта, 196 Н).

ВОЗДУШНЫЙ ФИЛЬТР

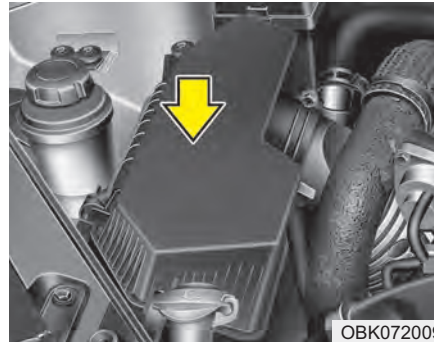

OBK072009

Замена фильтра

Замена выполняется при необходимости. Промывать и повторно использовать фильтр не рекомендуется.

Можно очистить фильтр при проверке элемента воздухоочистителя.

Очищайте фильтр сжатым воздухом.

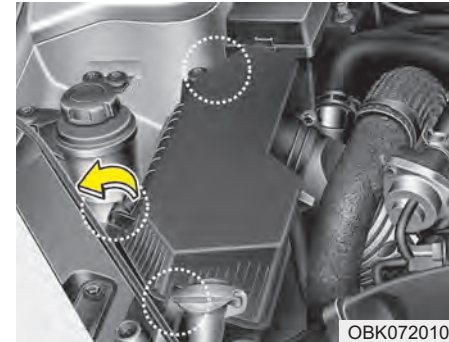

OBK072010

1. Отпустите защелки, крепящие крышку воздушного фильтра, и откройте крышку.

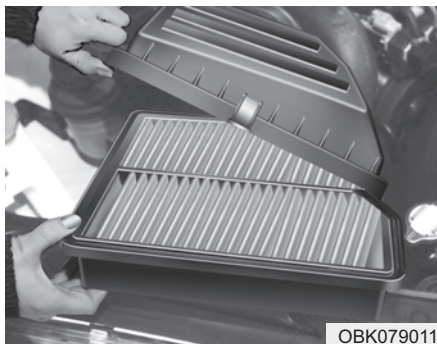

ОВК079011

2. Протрите внутреннюю часть воздухоочистителя.
3. Замените воздушный фильтр.
4. Закрепите крышку с помощью защелок.

Замену фильтра необходимо производить в соответствии с графиком технического обслуживания. Если автомобиль эксплуатируется в районах с повышенной запыленностью или песчаных районах, интервалы между заменами фильтрующего элемента должны быть меньше интервалов, рекомендуемых для нормальных условий эксплуатации. (См. пункт «Техническое обслуживание при тяжелых условиях эксплуатации автомобиля» в данном разделе).

ВНИМАНИЕ

- **Не эксплуатируйте автомобиль без воздушного фильтра, это приведет к повышенному износу двигателя.**
- **При снятии фильтрующего элемента воздушного фильтра следите за тем, чтобы пыль или грязь не попадали во впускную магистраль, поскольку это может привести к повреждению двигателя.**
- **Рекомендуем использовать запасные части, приобретенные у авторизованного дилера HYUNDAI.**

ВОЗДУШНЫЙ ФИЛЬТР СИСТЕМЫ УПРАВЛЕНИЯ МИКРОКЛИМАТОМ (ПРИ НАЛИЧИИ)

Проверка состояния фильтра

Необходимо заменять воздушный фильтр системы кондиционирования согласно графику технического обслуживания. Если автомобиль эксплуатируется в городах с сильно загрязненным воздухом или в условиях запыленных, неровных дорог в течение продолжительного периода времени, фильтр необходимо проверять и менять чаще. При самостоятельной замене воздушного фильтра системы управления микроклиматом следуйте методике, описанной ниже; выполняя замену, следите за тем, чтобы не повредить другие компоненты автомобиля.

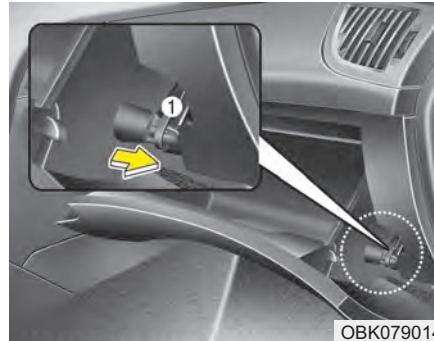

Замена фильтра

1. Откройте перчаточный ящик и извлеките опорный стержень (1).

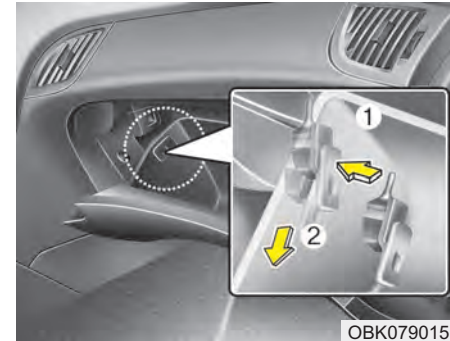

2. Оставив перчаточный ящик открытым, извлеките упоры с обеих сторон так, чтобы перчаточный ящик свободно висел на петлях.



3. Снимите корпус воздушного фильтра системы управления микроклиматом, потянув за крышку с двух сторон.

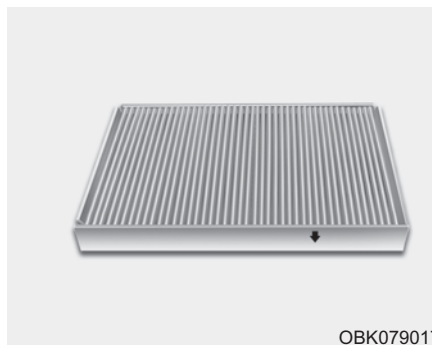

4. Замените воздушный фильтр системы управления микроклиматом.
5. Установка выполняется в порядке, обратном разборке.

* К СВЕДЕНИЮ

При замене воздушного фильтра климат-контроля устанавливайте его правильно. В противном случае в системе может появиться шум, а эффективность фильтрации может понизиться.

ЩЕТКИ СТЕКЛООЧИСТИТЕЛЯ

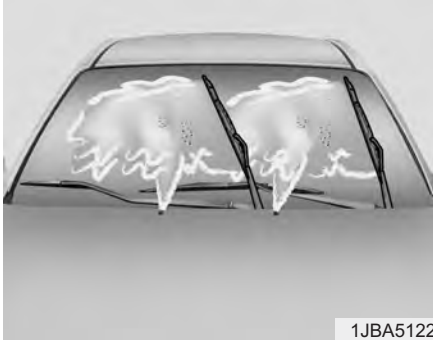

1JBA5122

Проверка состояния щеток

* К СВЕДЕНИЮ

Известно, что горячий промышленный воск, который наносится в автоматических автомобильных мойках, осложняет очистку лобового стекла.

Загрязнение лобового стекла или щеток стеклоочистителя посторонними веществами может снизить эффективность работы стеклоочистителя. Обычными источниками загрязнения являются насекомые, сок деревьев и горячий воск, используемый в некоторых коммерческих автомобильных мойках. Если щетки плохо очищают стекло, вымойте стекло и щетки качественным моющим средством или нейтральным чистящим средством, после чего тщательно ополосните чистой водой.

⚠ ВНИМАНИЕ

Чтобы не повредить щетки стеклоочистителя, не используйте вблизи них бензин, керосин, сольвент или другие растворители.

Замена щеток

Если стеклоочистители не очищают стекло должным образом, это может означать, что щетки изношены или повреждены, и их необходимо заменить.

⚠ ВНИМАНИЕ

Во избежание повреждения рычагов стеклоочистителей не следует пытаться перемещать их вручную.

⚠ ВНИМАНИЕ

Использование щеток стеклоочистителей, не соответствующих требованиям, может привести к неисправностям стеклоочистителей и выходу их из строя.

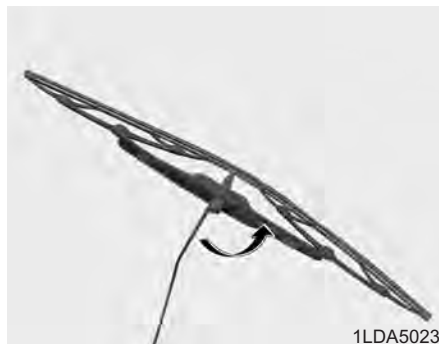

Щетка стеклоочистителя ветрового стекла

Тип А

1. Поднимите рычаг стеклоочистителя и поверните узел щетки, чтобы получить доступ к защелке.

ВНИМАНИЕ

Не допускайте падения рычага стеклоочистителя на ветровое стекло, поскольку он может выбить кусок стекла или расколоть стекло.

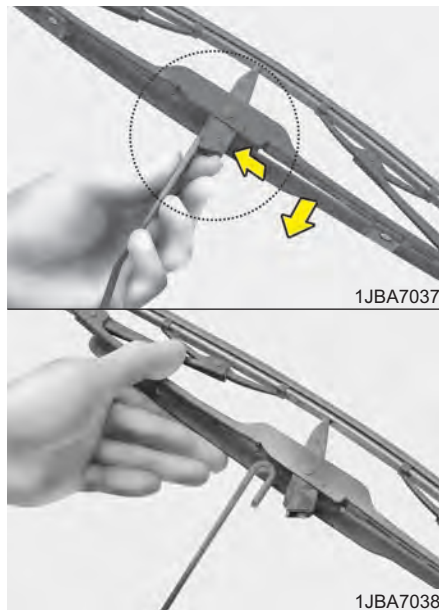

2. Сожмите защелку и переместите узел щетки вниз.
3. Снимите щетку с рычага.
4. Установка щетки выполняется в порядке, обратном снятию.



Тип В

1. Поднимите рычаг стеклоочистителя.

ВНИМАНИЕ

Не допускайте падения рычага стеклоочистителя на ветровое стекло, поскольку он может выбить кусок стекла или расколоть стекло.

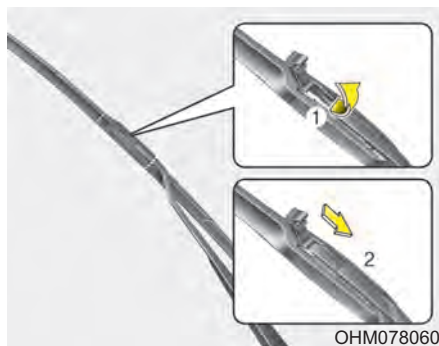

2. Поднимите фиксатор щетки стеклоочистителя. Затем опустите щетку в сборе и снимите ее.

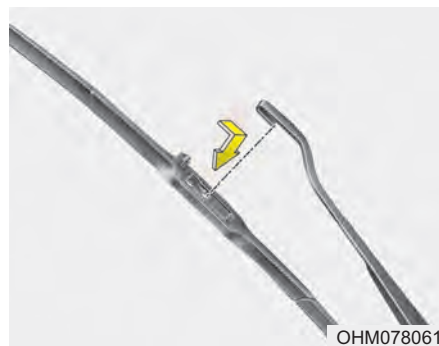

3. Установите новую щетку в сборе в порядке, обратном снятию.

АККУМУЛЯТОРНАЯ БАТАРЕЯ

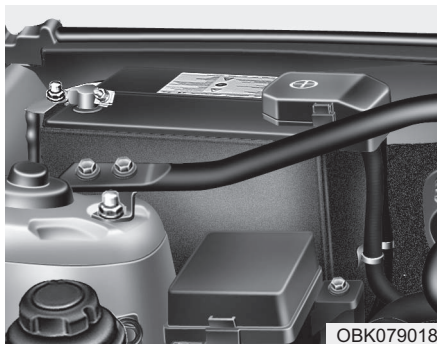

Рекомендации по обращению с аккумуляторной батареей

- Следите за тем, чтобы аккумуляторная батарея была надежно закреплена.
- Аккумуляторная батарея должна быть чистой и сухой.
- Клеммы и контакты разъемов должны быть чистыми, плотно прилегающими и покрытыми слоем технического вазелина или специальной смазки для электрических контактов.
- Электролит, вылившийся из аккумуляторной батареи, следует немедленно смыть водным раствором пищевой соды.

- Если автомобиль не будет использоваться в течение продолжительного времени, отсоедините кабели от аккумуляторной батареи.

ОСТОРОЖНО

- Основные опасности, связанные с эксплуатацией аккумуляторной батареи



При работе с аккумуляторными батареями внимательно прочтите следующие указания.



Не подносите к батарее зажженные сигареты, открытый огонь из других источников и не производите искр.



В элементах аккумуляторной батареи постоянно присутствует горючий газ - водород, который может взорваться при воспламенении.

(Продолжение)

(Продолжение)



Храните аккумуляторные батареи вне досягаемости детей, поскольку в батареях содержится СЕРНАЯ КИСЛОТА. Не допускайте попадания кислоты, находящейся в батарее, на кожу, в глаза, на одежду или лакокрасочные покрытия.



Если электролит попал вам в глаза, промойвайте их чистой водой в течение не менее 15 минут и как можно скорее обратитесь за медицинской помощью. Если электролит попал вам на кожу, тщательно промойте пораженный участок. Если вы чувствуете боль или жжение, как можно скорее обратитесь за медицинской помощью.

(Продолжение)

(Продолжение)



При выполнении зарядки аккумуляторной батареи или проведении работ вблизи нее надевайте защитные очки. При работе в закрытых помещениях обеспечьте надлежащую вентиляцию.



Неправильно утилизированная аккумуляторная батарея может нанести вред окружающей среде и здоровью людей. Утилизация аккумуляторных батарей должна проводиться в соответствии с местным законодательством или нормативами.

(Продолжение)

(Продолжение)

- При подъеме аккумуляторной батареи в пластиковом корпусе, избыточное давление на корпус может привести к утечке кислоты, и, как следствие, получению травм. Поднимайте аккумуляторную батарею с помощью приспособления для переноски или взявшись двумя руками за противоположные углы.
- Не пытайтесь заряжать аккумуляторную батарею, когда к ней подсоединены кабели.
- В системе электронного зажигания применяется высокое напряжение. Не прикасайтесь к ее элементам при работающем двигателе или включенном зажигании.

Несоблюдение правил техники безопасности, перечисленных выше, может привести к получению серьезных травм или гибели.



ВНИМАНИЕ

- Если автомобиль длительное время не используется и находится в условиях низких температур, отсоедините аккумуляторную батарею и храните ее в помещении.
- Во избежание повреждения корпуса аккумуляторной батареи в условиях низких температур всегда заряжайте батарею полностью.
- При подключении неразрешенных электронных устройств к АКБ она может разрядиться. Запрещается использовать неразрешенные устройства.

Подзарядка аккумуляторной батареи

В вашем автомобиле установлена не требующая обслуживания аккумуляторная батарея, изготовленная с использованием кальция.

- Если произошел разряд аккумуляторной батареи в течение короткого промежутка времени (например, по причине оставленных включенными фар или ламп освещения салона автомобиля, не использовавшегося какое-то время), необходимо произвести медленную зарядку батареи (малым током) в течение 10 часов.
- Если аккумуляторная батарея постепенно разрядилась по причине высокой электрической нагрузки в процессе использования автомобиля, подзарядите ее током 20~30 А в течение двух часов.

ОСТОРОЖНО

- Подзарядка аккумуляторной батареи

При подзарядке аккумуляторной батареи необходимо соблюдать следующие меры предосторожности:

- Необходимо снять аккумуляторную батарею с автомобиля и расположить ее в месте с хорошей вентиляцией.
- Вблизи аккумуляторной батареи запрещается курить, а также выполнять действия, связанные с опасностью возникновения искр или открытого пламени.
- Следите за батареей в процессе зарядки, остановите зарядку и уменьшите ее скорость, если в элементах батареи началось сильное выделение газа (кипение) или если температура электролита в любом из элементов превышает 49°C (120°F).

(Продолжение)

(Продолжение)

- При выполнении проверки аккумуляторной батареи в процессе зарядки надевайте защитные очки.
- Отключение зарядного устройства аккумуляторной батареи производится в следующем порядке:
 1. Переведите главный выключатель зарядного устройства аккумуляторной батареи в положение "Выключено".
 2. Отсоедините контактный зажим от отрицательной клеммы аккумуляторной батареи.
 3. Отсоедините контактный зажим от положительной клеммы аккумуляторной батареи.

⚠ ОСТОРОЖНО

- Перед выполнением операций по техническому обслуживанию или подзарядке аккумуляторной батареи, отключите все электрооборудование и выключите двигатель.
- Кабель, идущий к отрицательной клемме аккумуляторной батареи, должен отключаться первым, а подключаться последним.
- Для выполнения операций по обслуживанию АКБ рекомендуем обращаться к авторизованному дилеру HYUNDAI.

⚠ ВНИМАНИЕ

- *Не допускайте попадания на аккумуляторную батарею воды и любых других жидкостей.*
- *При замене АКБ рекомендуем использовать оригинальные детали, приобретенные у авторизованного дилера HYUNDAI.*

Сброс параметров приборов

После разряда или отключения аккумуляторной батареи необходимо сбросить параметры некоторых функций и приборов:

- Люк (см. раздел 4)
- Маршрутный компьютер (см. раздел 4)
- Система управления микроклиматом (см. раздел 4)
- Часы (см. раздел 4)
- Аудиосистема (см. раздел 4)

⚠ ОСТОРОЖНО

- Недостаточное давление в шинах

Значительное понижение давления может привести к резкому усилению нагрева, становясь причиной разрывов шин, отслоения протектора и других повреждений шин, вследствие чего может произойти потеря управления автомобилем, приводящая, в свою очередь, к серьезным травмам или смерти. Риск такого перегрева значительно повышается в жаркие дни или при движении на высокой скорости в течение продолжительного периода времени.

⚠ ВНИМАНИЕ

- *Пониженное давление в шинах также приводит к чрезмерному износу, плохой управляемости и снижению экономии топлива. Также может произойти деформация колес. Поддерживайте необходимый уровень давления в шинах. Если приходится часто подкачивать шины, рекомендуем обратиться к авторизованному дилеру HYUNDAI для проверки системы.*
- *Повышенное давление в шинах приводит к повышенной чувствительности к неровностям дороги, чрезмерному износу в средней части протектора шины и увеличению вероятности повреждения шины из-за дефектов дорожного покрытия.*

⚠ ВНИМАНИЕ

- *Давление в нагретых шинах обычно превышает величину давления, рекомендованную для холодных шин, на 28~41 кПа (4~6 фунтов/кв. дюйм). Не спускайте воздух из нагретых шин для регулирования давления. В противном случае давление будет ниже рекомендуемого уровня.*
- *Убедитесь, что по окончании работ были установлены колпачки зарядных клапанов шин. При отсутствии колпачка грязь или влага могут попасть внутрь клапана и стать причиной утечки воздуха. Если колпачок клапана утерян, как можно скорее установите новый.*

⚠ ОСТОРОЖНО

- Накачивание шин

Повышенное и пониженное давление в шине снижает ее ресурс, негативно сказывается на управляемости автомобиля и может привести к повреждению шины. Это, в свою очередь, может привести к потере управления автомобилем и получению травм.

⚠ ВНИМАНИЕ

- Давление воздуха в шине

Всегда следуйте приведенным ниже рекомендациям:

- **Проверяйте давление воздуха при холодных шинах. (После того, как автомобиль был припаркован в течение как минимум трех часов или проехал не более 1,6 км с момента запуска двигателя).**
- **Проверяйте давление воздуха в шине запасного колеса при каждой проверке давления воздуха в шинах.**
- **Не перегружайте автомобиль. Следите за тем, чтобы не перегружать багажник на крыше автомобиля (при наличии).**
- **Изношенные, старые шины могут стать причиной аварии. Если протектор сильно изношен или шины были повреждены, их следует заменить.**

Проверка давления воздуха в шинах

Проверяйте давление воздуха в шинах не реже, чем один раз в месяц.

Также проверьте давление воздуха в шине запасного колеса.

Методика проверки

Для проверки давления в шинах используйте качественный манометр. Соответствие давления воздуха в шине рекомендуемой величине невозможно определить по внешним признакам, не проводя измерений. Радиальные шины могут выглядеть нормально накачанными даже при пониженном давлении.

Проверяйте давление воздуха при холодных шинах. - “Холодными” считаются шины автомобиля, который не был в движении, по крайней мере, три часа или проехал менее 1,6 км (1 мили).

Снимите колпачок со штока зарядного клапана шины. Для выполнения измерения давления плотно прижмите манометр к клапану. Если при холодных шинах давление соответствует рекомендуемой величине, указанной на шине и в табличке с данными о допустимой загрузке автомобиля, дальнейшего регулирования давления не требуется. Если давление низкое, закачивайте воздух, пока не будет достигнута рекомендуемая величина.

При повышенном давлении воздуха в шине, стравите воздух, нажав на металлический шток в центре зарядного клапана шины. Повторно проверьте величину давления по манометру. Следите за тем, чтобы по окончании работ на штоки клапанов были установлены колпачки. Это позволит предотвратить утечки, защищая от попадания грязи и влаги.

ОСТОРОЖНО

- Регулярно проверяйте давление в шинах, а также отсутствие их износа или повреждения. При проведении проверки обязательно используйте манометр.
- Шины с повышенным или пониженным давлением воздуха изнашиваются неравномерно. Вследствие этого, ухудшается управляемость автомобиля, может произойти потеря управления автомобилем или внезапный разрыв шины, что приводит к авариям, травмам или гибели людей. Рекомендованное давление воздуха в холодных шинах автомобиля приводится в данном Руководстве, а также на табличке с маркировкой шин, расположенной на средней стойке со стороны водителя.

(Продолжение)

(Продолжение)

- Изношенные, старые шины могут стать причиной аварии. Необходимо заменять изношенные и поврежденные шины, а также шины со следами неравномерного износа.
- Не забывайте проверять давление воздуха в шине запасного колеса. Компания HYUNDAI рекомендует выполнять проверку давление воздуха в шине запасного колеса при каждой проверке давления воздуха в шинах основных колес.

Перестановка колес

Для выравнивания износа протектора рекомендуется переставлять колеса через каждые 12 000 км (7 500 миль) пробега или ранее, если происходит неравномерный износ.

Проводя перестановку, проверьте правильность балансировки колес.

При перестановке проверьте колеса на наличие неравномерного износа и повреждений. Причиной повышенного износа обычно является неправильное давление воздуха в шинах, неправильный угол установки колес, разбалансированность колес, езда с резкими торможениями и поворотами. Убедитесь, что на протекторе и на боковых сторонах шины нет неровностей или выпуклостей. Если будет обнаружен один из перечисленных дефектов, шину следует заменить.

Также шину следует заменить, если видна кордная ткань или корд. После перестановки колес убедитесь, что давление в передних и задних шинах соответствует рекомендуемым значениям, а также проверьте затяжку крепежных гаек.

При отсутствии запасного колеса

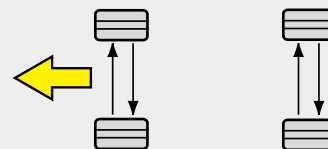

ОВК079038

При перестановке колес необходимо проверить тормозные колодки на наличие износа.

* К СВЕДЕНИЮ

Размер передних шин отличается от размера задних шин. Поэтому при вращении шин проверьте размер шины и колеса.

⚠ ОСТОРОЖНО

Ни в коем случае не используйте одновременно шины с диагональным и радиальным кордом. Это может привести к изменению управляемости автомобиля на дороге и, как следствие, серьезным травмам или смерти и повреждению имущества.

Регулировка углов установки колес и балансировка шин

На заводе-изготовителе производится тщательная регулировка углов установки колес и балансировка шин вашего автомобиля, что обеспечивает максимально возможный ресурс шин и лучшие значения общих характеристик автомобиля.

В большинстве случаев необходимости в повторной регулировке углов установки колес не возникает. Однако если вы заметили повышенный износ шин или ваш автомобиль при движении смещается в сторону, то углы установки колес необходимо восстановить.

Если при движении по ровной дороге возникает вибрация, то, возможно, необходимо произвести повторную балансировку колес.

⚠ ВНИМАНИЕ

Установка балансировочных грузиков, не соответствующих требованиям, может привести к повреждению алюминиевых дисков колес вашего автомобиля. Используйте только соответствующие требованиям балансировочные грузики.



Замена шин

Если шина изношена равномерно, то индикатор износа появится в виде сплошной полосы, расположенной поперек протектора. Это означает, что на шине остался слой протектора толщиной менее 1,6 мм (1/16 дюйма). Если это произошло, замените шину.

Замену следует провести, не дожидаясь, пока полоса появится по всей ширине протектора.

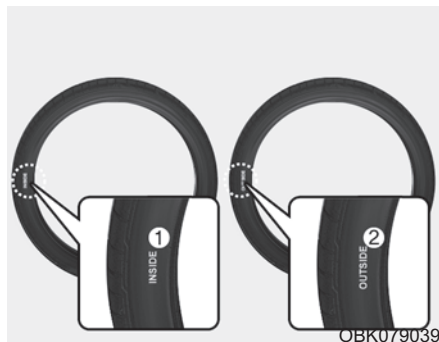

Так как автомобиль оснащен асимметричными шинами, при замене шины определите, какая сторона шины является внешней.

Надписи «INSIDE» (ВНУТРЕННЯЯ СТОРОНА) (1) и «OUTSIDE» (ВНЕШНЯЯ СТОРОНА) (2) находятся на боковой стороне шины.

Надпись «INSIDE» (ВНУТРЕННЯЯ СТОРОНА) (1) должна находиться внутри автомобиля, а надпись «OUTSIDE» (ВНЕШНЯЯ СТОРОНА) (2) должна находиться снаружи автомобиля.

⚠ ОСТОРОЖНО

- Замена шин

Для уменьшения вероятности получения серьезных травм или гибели людей при возникновении аварийных ситуаций, вызванных разрывом шины или потерей управления автомобилем:

- Необходимо заменять изношенные и поврежденные шины, а также шины со следами неравномерного износа. Износ шин может привести к снижению эффективности торможения и рулевого управления, а также к уменьшению сцепления с поверхностью дороги.
- Запрещается эксплуатировать автомобиль с пониженным или повышенным давлением воздуха в шинах. Это может привести к неравномерному износу и выходу шин из строя.

(Продолжение)

(Продолжение)

- При замене шин запрещается одновременная установка на одном автомобиле шин с радиальным и диагональным расположением слоев корда. При переходе от шин с радиальным кордом к шинам с диагональным кордом необходимо заменить все шины (включая шину запасного колеса).
- Использование колес и шин с размерами, отличными от рекомендуемых, может привести к изменению или ухудшению характеристик управляемости автомобилем и, как следствие, к тяжелой аварии.

(Продолжение)

(Продолжение)

- Установка колес, которые не соответствуют техническим требованиям компании HYUNDAI, может быть затруднена. Кроме того, использование таких колес может привести к ухудшению характеристик управляемости или повреждению автомобиля.
- Антиблокировочная тормозная система работает по принципу сравнения скорости вращения колес. Размер шины также может повлиять на скорость вращения колеса. При замене шин следует менять все четыре шины разом и только на шины того же размера, что и поставлявшиеся в комплекте с автомобилем. Использование шин разного размера может привести к некорректной работе антиблокировочной системы и электронной системы курсовой устойчивости.

Замена компактного запасного колеса (при наличии)

Шина компактного запасного колеса имеет меньший ресурс протектора, чем шина обычного размера.

Замените его, если на поверхности шины появились полосы индикатора износа протектора. Устанавливаемая новая шина компактного запасного колеса должна иметь те же размеры и конструкцию, что и шина, поставлявшаяся с новым автомобилем, и должна монтироваться на то же компактное запасное колесо. Шина для компактного запасного колеса не предназначена для установки на колесо с нормальными размерами, а компактное запасное колесо не предназначено для установки на него шины с нормальными размерами.

Замена колес

При замене колес, независимо от причины, по которой она выполняется, убедитесь, что новые колеса эквивалентны оригинальным заводским по диаметру, ширине обода и вылету колеса.

* К СВЕДЕНИЮ

Размер передних шин отличается от размера задних шин. Поэтому при вращении шин проверьте размер шины и колеса.

ОСТОРОЖНО

Использование колес не рекомендованного размера может негативно повлиять на срок эксплуатации колеса и подшипника, тормозные и остановочные характеристики, характеристики управляемости, дорожный просвет, просвет между кузовом и крышкой, просвет зимних цепей, работу спидометра и одометра, регулировку фар и высоту бампера.

Сцепление шин с дорогой

Сцепление шины с дорогой может ухудшиться при езде на изношенных, плохо накачанных шинах или езде по дорогам со скользким покрытием. Когда становится виден индикатор износа, шины необходимо заменить. Для уменьшения вероятности потери управления автомобилем снижайте скорость во время дождя, снега или при движении по обледеневшей дороге.

Техническое обслуживание шин

Помимо поддержания правильного давления воздуха, снижение износа шин также достигается за счет правильных углов установки колес. Если шина изнашивается неравномерно, необходимо, чтобы ваш дилер проверил углы установки колес.

При установке новых колес убедитесь, что они отбалансированы. Это позволит сделать вождение более комфортабельным и увеличить ресурс шины. Кроме того, шина должна проходить повторную балансировку каждый раз, когда она снимается с диска.

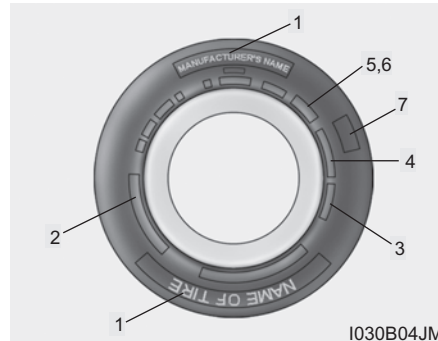

Маркировка на боковой поверхности шины

В маркировке указаны основные характеристики шины, а также идентификационный номер шины (TIN), необходимый для подтверждения наличия сертификата на соответствие стандартам безопасности. Номер TIN может использоваться для идентификации шины при ее возврате.

1. Производитель или торговая марка

Указан производитель или торговая марка.

2. Обозначение размера шины

На боковую поверхность шины наносится условное обозначение ее размера. Эти данные потребуются вам при выборе шин для замены. Ниже приводится значение букв и цифр в условном обозначении размера шины.

Пример обозначения размера шины:

(Эти цифры приведены строго в качестве примера; обозначение размера ваших шин может меняться в зависимости от модели автомобиля).

225/45R18 91W

225 - ширина шины в миллиметрах.

45 - отношение высоты профиля поперечного сечения шины к его ширине, выраженное в процентах.

R - кодовое обозначение типа шины (радиальная).

18 - диаметр обода в дюймах.

91 - индекс нагрузки. Цифровой код, соответствующий максимальной нагрузке, которую может выдержать шина.

W - символ, обозначающий скоростную категорию шины. Для получения дополнительной информации смотри таблицу скоростных категорий, приведенную в данном разделе.

Обозначение размера колеса

На колеса также наносится маркировка, содержащая данные, необходимые при выполнении замены. Ниже приводится значение букв и цифр в условном обозначении размера колеса.

Пример обозначения размера колеса:

7.5JX18

7.5 - ширина обода в дюймах.

J - обозначение профиля обода колеса.

18 - диаметр обода в дюймах.

Скоростные категории шин

В приведенной ниже таблице содержатся различные скоростные категории, используемые в настоящее время применительно к легковым автомобилям. Код скоростной категории является частью обозначения размера, наносимого на боковую поверхность шины. Этот символ соответствует максимальной скорости, при которой может эксплуатироваться шина.

Символ, обозначающий скоростную категорию шины	Максимальная скорость
S	180 км/ч (112 миль/час)
T	190 км/ч (118 миль/час)
H	210 км/ч (130 миль/час)
V	240 км/ч (149 миль/час)
W	270 км/ч (168 миль/час)
Y	300 км/ч (186 миль/час)

3. Проверка ресурса шины (TIN: идентификационный номер шины)

У всех шин, имеющих срок службы более шести лет согласно дате изготовления, по мере старения происходит естественное понижение прочностных и других характеристик (даже у шин неиспользуемых запасных колес). По этой причине, шины (включая шину запасного колеса) следует заменять на новые. Дата изготовления шины указывается на ее боковой поверхности (в некоторых случаях, с внутренней стороны) в составе кода DOT. Код DOT наносится на поверхность шин и состоит из цифр и букв английского алфавита. Дата изготовления содержится в последних четырех разрядах (символах) кода DOT.

DOT : XXXX XXXX 0000

В первой части кода DOT содержится кодовый номер завода-изготовителя, размер шины и тип рисунка протектора, а последние четыре цифры указывают неделю и год изготовления.

Например:

DOT XXXX XXXX 1611 указывает, что шина была изготовлена на 16-й неделе 2011 г.

ОСТОРОЖНО

Со временем шины изнашиваются, даже если они не эксплуатируются. Вне зависимости от того стерлась ли покрышка или нет, рекомендуется заменять шины после шести (6) лет эксплуатации в обычных условиях. Жаркий климат или частые большие нагрузки могут ускорить процесс изнашивания шин. Игнорирование данного предупреждения может привести к быстрому износу шин, что может привести к потере управления и аварии с серьезными травмами или смертью.

4. *Материал и расположение корда в шине*

Внутри шины находится большое количество слоев прорезиненной ткани. Производители должны указывать материалы, использованные при изготовлении шин. В этот список обычно входят сталь, нейлон, полиэстер и др. Буква “R” означает радиальное расположение слоев корда; буква “D” - диагональное или наклонное расположение слоев; буква “B” соответствует диагонально-поясной схеме расположения слоев.

5. *Максимальное допустимое давление воздуха в шинах*

Эта величина соответствует наибольшему давлению, которое может выдержать шина. Не превышайте максимальное допустимое давление в шине. Рекомендуются значения давления в шине указываются в табличке “Характеристики шины и данные о допустимой загрузке автомобиля”.

6. *Максимальная допустимая нагрузка*

Эта величина, указываемая в килограммах и фунтах, означает максимальную нагрузку, которую может выдержать шина. Производя замену, всегда используйте шины, которые имеют ту же величину допустимой нагрузки, что и шины, установленные на автомобиль заводом-изготовителем.

7. *Классификация по качеству на основании равномерного износа протектора шины*

Износ протектора

Категория качества по износу шины является относительной оценкой, основанной на скорости износа шины при контролируемых условиях в ходе цикла государственных испытаний. Например, шина, имеющая категорию 150, будет изнашиваться в полтора раза дольше в ходе государственных испытаний, чем шина категории 100.

Относительные характеристики зависят от реальных условий эксплуатации. Тем не менее, характеристики могут отличаться от нормальных из-за различий в стиле вождения, проводимом обслуживании, характеристиках дорожного покрытия и климата.

Обозначение категории наносится на боковые стенки шин, предназначенных для легковых автомобилей. Шины, поставляемые в качестве стандартного или дополнительного оснащения вашего автомобиля, могут отличаться по категории качества.

Сцепление с дорогой - АА, А, В & С

Существуют следующие категории качества по сцеплению с дорогой АА, А, В и С в порядке ухудшения характеристик. Категории представляют собой способность автомобиля тормозить на влажном асфальтовом или бетонном покрытии в ходе государственных испытаний. Шина категории С может иметь плохие показатели, характеризующие сцепление с дорогой.

⚠ ОСТОРОЖНО

Степень сцепления с дорожным покрытием, присвоенная данной шине, получена в ходе испытаний на торможение при движении вперед, и не может быть распространена на случаи ускорения автомобиля, движения на повороте и аквапланирования. Кроме того, она не отражает максимально возможного сцепления с дорожным покрытием.

Температура - А, В и С

Существуют следующие категории качества по температуре: А (наивысшая), В и С. Эти категории качества отражают стойкость шины к выделению тепла и ее способность рассеивать тепло в процессе испытаний в лабораторных условиях на соответствующем требованиям испытательном колесе.

Под действием высокой температуры может происходить ухудшение свойств материала покрышки и сокращение ее ресурса, кроме того, повышенная температура может привести к выходу шины из строя. Категории А и В представляют собой более высокие уровни показателей, полученные в лабораторных условиях с использованием испытательного колеса, чем минимальные, требуемые законодательством.

⚠ ОСТОРОЖНО**- Температура шины**

Категория качества по температуре устанавливается для шины с нормальным давлением воздуха и при отсутствии перегрузки. Слишком высокая скорость, пониженное давление или повышенная нагрузка, действующие по отдельности или в сочетании друг с другом, могут приводить к увеличению температуры и возможному внезапному выходу шины из строя. Это может привести к потере управления автомобилем и стать причиной серьезной травмы или смерти.

ПЛАВКИЕ ПРЕДОХРАНИТЕЛИ

■ Предохранитель ножевого типа



Исправный
предохранитель



Сгоревший
предохранитель

■ Предохранитель патронного типа



Исправный
предохранитель



Сгоревший
предохранитель

■ Пережигаемая перемычка



Исправный
предохранитель



Сгоревший
предохранитель

ОВК079042

Для защиты электрической системы автомобиля от выхода из строя в результате электрической перегрузки используются плавкие предохранители.

Данный автомобиль имеет три панели предохранителей. Одна располагается под панелью со стороны водителя, остальные - в отсеке двигателя возле аккумуляторной батареи.

Если в вашем автомобиле не работают какие-либо осветительные приборы или дополнительное электрооборудование или элементы управления, проверьте плавкий предохранитель соответствующей цепи. Если предохранитель перегорел, проводник внутри него будет расплавленным.

Если электрическая система не работает, в первую очередь проверьте панель предохранителей, установленную со стороны водителя.

Для замены сгоревшего плавкого предохранителя всегда используйте предохранитель того же номинала.

Если после выполнения замены предохранитель повторно перегорел, это указывает на наличие неисправности элементов электрической системы. Избегайте использования затронутых систем. Рекомендуем обратиться за консультацией к авторизованному дилеру HYUNDAI.

В автомобиле используются три типа плавких предохранителей: предохранители ножевого типа с малыми значениями номинального тока, предохранители патронного типа, пережигаемые перемычки для более высоких значений номинального тока.



ОСТОРОЖНО

- Замена предохранителя

- Для замены плавкого предохранителя всегда используйте предохранитель того же номинала.
- Установка предохранителя с большим номинальным током может привести к повреждению и возникновению пожара.
- Запрещается даже временно устанавливать проволочные перемычки взамен соответствующих предохранителей. Это может привести к повреждению электрической проводки и возникновению пожара.

⚠ ВНИМАНИЕ

Запрещается использовать отвертку или любой другой металлический предмет для извлечения предохранителей, поскольку это может вызвать короткое замыкание и повредить электрическую систему.

*** К СВЕДЕНИЮ**

Фактическая табличка на панели предохранителей/реле может отличаться от установленных элементов.



Замена предохранителя, установленного на внутренней панели

1. Переведите ключ зажигания и все другие выключатели в положение "Выключено".
2. Откройте крышку панели предохранителей.
3. Выньте предохранитель, вызывающий сомнения. Используйте инструмент для снятия, прилагаемый к коробке главного предохранителя, в моторном отсеке.
4. Проверьте снятый предохранитель; если он перегорел, замените его на новый.

5. Вставьте новый плавкий предохранитель с тем же номинальным током и убедитесь, что он надежно закреплен в зажимах.

В случае неплотного контакта рекомендуем обратиться к авторизованному дилеру HYUNDAI.

При отсутствии запасных предохранителей используйте предохранители с тем же номинальным током, установленные в цепях устройств, которые не являются обязательными для работы автомобиля, таких как прикуриватель.

Если фары или другие электрические элементы не работают, а плавкие предохранители на панели в салоне автомобиля исправны, проверьте панель плавких предохранителей в отсеке двигателя. Если плавкий предохранитель перегорел, его следует заменить.



Переключатель предохранителей

Всегда держите переключатель предохранителей в положении ON (ВКЛ). В случае перемещения переключателя в положение OFF (ВЫКЛ) возможен сброс настроек некоторых компонентов, таких как аудиосистема и цифровые часы, а также неправильное функционирование передатчика (или электронного ключа).

ВНИМАНИЕ

Всегда держите переключатель предохранителей в положении ON (ВКЛ) во время движения.

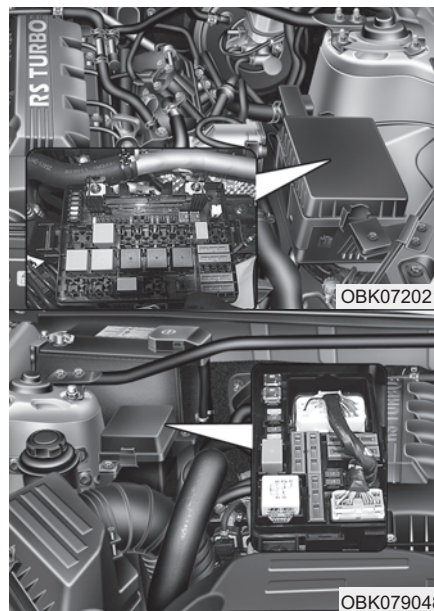

Замена предохранителя, установленного на панели в отсеке двигателя

1. Переведите ключ зажигания и все другие выключатели в положение "Выключено".

2. Нажмите на крышку панели плавких предохранителей и снимите ее.
3. Проверьте снятый предохранитель; если он перегорел, замените его на новый. Для извлечения или установки плавкого предохранителя на панели в отсеке двигателя используйте предназначенный для этого съемник.
4. Вставьте новый плавкий предохранитель с тем же номинальным током и убедитесь, что он надежно закреплен в зажимах. В случае неплотного контакта рекомендуем обратиться к авторизованному дилеру HYUNDAI.

ВНИМАНИЕ

После проверки панели плавких предохранителей в отсеке двигателя, надежно закрепите ее крышку. В противном случае может произойти выход из строя электрической системы из-за попадания в панель воды.

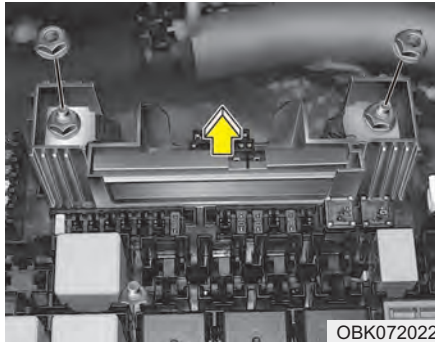

Мультипредохранитель

Если мультипредохранитель перегорел, его необходимо заменить следующим образом:

1. Заглушите двигатель.
2. Отсоедините отрицательную клемму аккумулятора.
3. Снимите панель плавких предохранителей, которая находится с правой стороны в отсеке двигателя.
4. Открутите гайки, показанные на рисунке выше.
5. Для замены сгоревшего плавкого предохранителя всегда используйте предохранитель того же номинала.
6. Установка выполняется в порядке, обратном разборке.

*** К СВЕДЕНИЮ**

В случае перегорания мультипредохранителя рекомендуем обратиться к авторизованному дилеру HYUNDAI.

Описание панели плавких предохранителей и реле

Под крышкой панели плавких предохранителей и реле находится табличка с наименованиями предохранителей/реле и величинами их номинальных токов.

*** К СВЕДЕНИЮ**

Отдельные пункты описания панели предохранителей могут быть неприменимы к вашему автомобилю. Описание является полным на момент издания. При проверке панели предохранителей своего автомобиля используйте табличку, расположенную на его корпусе.

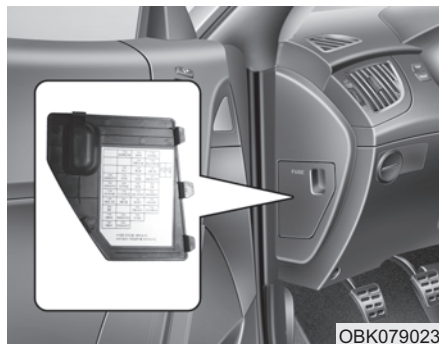

OBK079023

Панель предохранителей на приборной панели

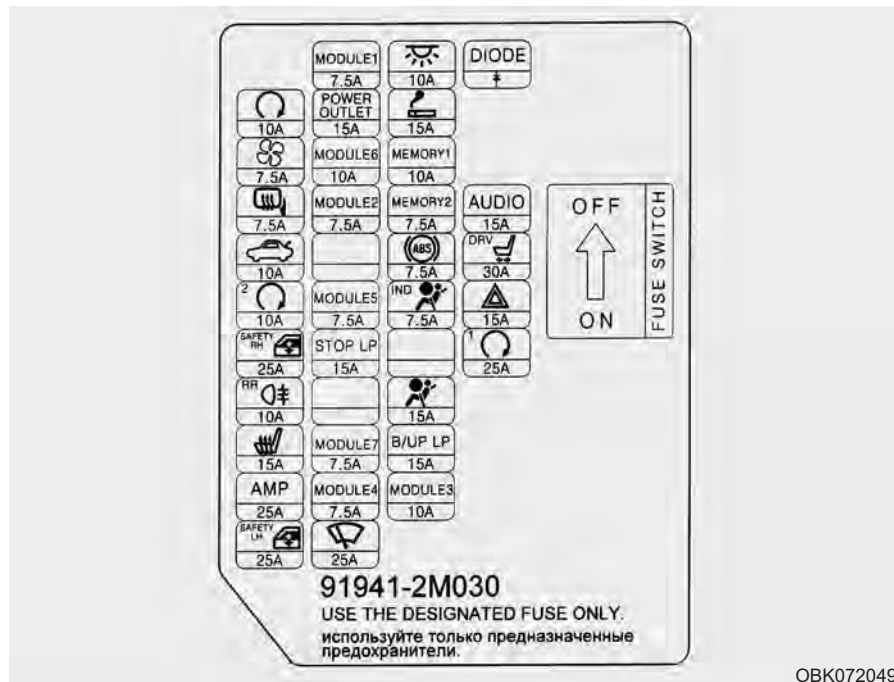

OBK072049L

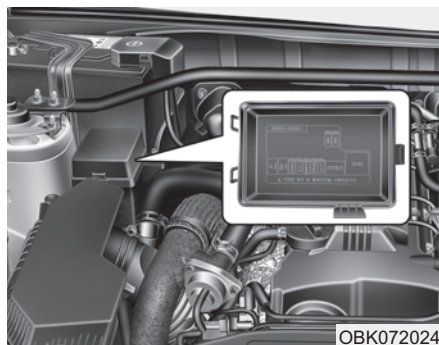

OBK072024

Панель предохранителей в моторном отсеке

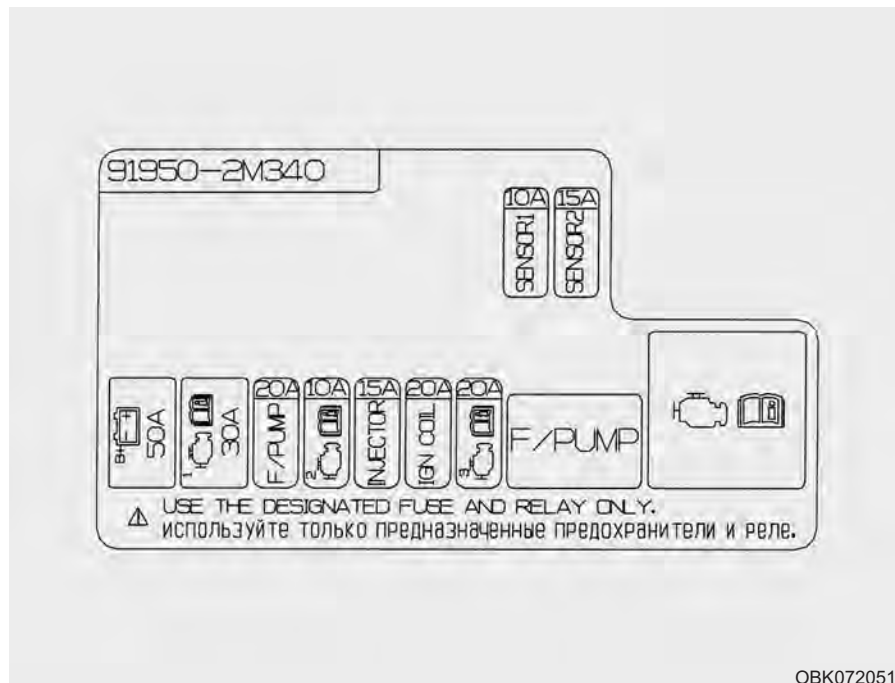

OBK072051L

Приборная панель (панель предохранителей со стороны водителя)

Наименование предохранителя	Обозначение	Номинальный ток плавления	Защищаемая цепь
АУДИОСИСТЕМА	AUDIO	15A	Аудиосистема, головное аудиовизуальное устройство с навигацией, комбинированный указатель, комбинированный монитор, передний монитор
ЭЛ.ПРИВОД СИДЕНЬЯ ВОД.		30A	Ручной переключатель сиденья водителя, выключатель поясничной опоры сиденья водителя
АВАР. СИГН.		15A	BCM
PDM 1		25A	PDM
ПЛАФОН САЛОНА		10A	Плафон в двери водителя/пассажира, плафон освещения багажника, лампа освещения порога двери водителя/пассажира, лампа подсветки аксессуаров на левой/правой стороне, лампа направленного освещения
ПРИКУРИВАТЕЛЬ		15A	Передняя розетка питания
ПАМЯТЬ 1	MEMORY1	10A	BCM, диагностический разъем, датчик системы автоматического включения световых приборов и фотодатчик, подсветка ключа зажигания и датчик открытия двери, комбинация приборов (индикатор MICOM, ЭБУ кондиционера, переключатель наружного зеркала с электроприводом)
ПАМЯТЬ 2	MEMORY2	7.5A	РЧ приемник
АБС		7.5A	Распределительная коробка на левой стороне моторного отсека (универсальный диагностический разъем), блок управления ESP, выключатель ESP и выключатель PAS / задних противотуманных фонарей, датчик угла поворота рулевого колеса
ИНД. ПОД. БЕЗОП.		7.5A	Комбинация приборов (индикатор подушки безопасности)
ПОД. БЕЗОП.		15A	Блок управления SRS

Наименование предохранителя	Обозначение	Номинальный ток плавления	Защищаемая цепь
ФОН. ЗАДН. ХОДА	V/UP LP	15A	Выключатель фонарей заднего хода, БУТ, переключатель диапазонов КПП
МОДУЛЬ 3	MODULE3	10A	ЭБУД, PDM, ЭБУ электронного ключа, блок управления форсунками (G6DJ)
МОДУЛЬ 1	MODULE1	7.5A	Усилитель, аудиосистема, головное аудиовизуальное устройство с навигацией, комбинированный монитор, передний монитор, лампа направленного освещения, переключатель наружного зеркала с электроприводом
РОЗЕТКА ПИТАНИЯ	POWER OUTLET	15A	Розетка питания на консоли
МОДУЛЬ 6	MODULE6	10A	BCM, МРП, блок управления эл. ключа
МОДУЛЬ 2	MODULE2	7.5A	ЭБУ IPS, комбинация приборов (индикатор MICOM), BCM, индикатор рычага селектора АКПП, многофункциональный переключатель (дистанционное управление), комбинированный указатель, позиционный переключатель круиз-контроля на педали сцепления, блок автоматической коррекции угла наклона фар, ЭБУ кондиционера, модуль подогрева сиденья водителя/пассажира, переключатель стоп-сигнала, переключатель/привод корректора угла наклона фар (левой/правой), передний датчик системы помощи при парковке (левый/правый), задние боковые и центральные датчики системы помощи при парковке (левые/правые)
МОДУЛЬ 5	MODULE5	7.5A	Переключатель спортивного режима (АКПП), соленоид блокировки ключа
СТОП-СИГНАЛ	STOP LP	15A	Реле стоп-сигналов
МОДУЛЬ 7	MODULE7	7.5A	Реле вентилятора, ЭБУ верхнего люка, ЭБУ кондиционера, блок ионизатора (кондиционер с автом. упр.), электрохромное зеркало заднего вида
МОДУЛЬ 4	MODULE 4	7.5A	BCM, PDM, ЭБУ IPS, вакуумное реле, распределительная коробка на левой стороне моторного отсека (реле вакуумного насоса)

Наименование предохранителя	Обозначение	Номинальный ток плавления	Защищаемая цепь
ОЧИСТ. ВЕТР. СТЕКЛА		25A	Многофункциональный переключатель (стеклоочиститель), электродвигатель стеклоочистителя ветрового стекла, распределительная коробка моторного отсека (реле стеклоочистителя ветрового стекла, реле омывателя фар)
ПУСК		10A	Распределительная коробка на левой стороне моторного отсека (реле стартера), выключатель замка зажигания, переключатель селектора диапазонов, ЭБУД (G6DJ), реле звуковой охранной сигнализации
ВЕНТИЛЯТОР		7.5A	ЭБУ кондиционера
ОБОГР. ЗЕРКАЛА		7.5A	ЭБУ кондиционера, наружное зеркало с электроприводом со стороны водителя/пассажира
БАГАЖНИК		10A	Выключатель крышки багажника и крышки топливозаливной горловины, блок реле ICM (реле крышки багажника)
PDM 2	² 	10A	PDM, ЭБУ электронного ключа, кнопка пуска-останова, держатель брелока
ЭЛ.СТЕКЛОПОД. С ЗАЩ. ОТ ЗАЩЕМЛЕНИЯ (ПРАВ.)		25A	Блок управления электрическим стеклоподъемником с защитой от заземления
ЗП ПРОТИВОТУМАННЫЙ ФОНАРЬ		10A	Блок реле ICM (реле задних противотуманных фонарей)
ОБОГР.СИД.		15A	Модуль подогрева сиденья водителя/пассажира
УСИЛИТЕЛЬ	AMP	25A	УСИЛИТЕЛЬ
ЭЛ.СТЕКЛОПОД. С ЗАЩ. ОТ ЗАЩЕМЛЕНИЯ (ЛЕВ.)		25A	Блок защиты от заземления электростеклоподъемником двери водителя

Главная панель предохранителей моторного отсека

	Наименование предохранителя	Обозначение	Номинальный ток плавления	Защищаемая цепь
МУЛЬТИПРЕДОХРАНИТЕЛЬ	ВЕНТ. ОХЛ.		60A	Реле вент. охлаждения (выс.), реле вент. охлаждения (низк.)
	V+1	^{B+1} 	60A	Интеллектуальная распределительная коробка (предохранители - F31/F32/F33/F34/F35, IPS 2, ЭБУ IPS)
	ВЕНТИЛЯТОР		40A	Интеллектуальная распределительная коробка (реле вентилятора)
	АБС2	² 	40A	Многофункциональный диагностический разъем, блок управления ESP
	АБС1	¹ 	40A	Многофункциональный диагностический разъем, блок управления ESP
	ГЕНЕР.	ALT	150A	Генератор, МУЛЬТИПРЕДОХРАНИТЕЛЬ - F1/F2/F3/F4/F5, предохранители - F12/F13/F14/F15/F18
	ОБОГР. ЗАДН. ПРАВ. СИД.	RR HTD	40A	Реле обогревателя заднего правого сиденья
	V+2	^{B+2} 	60A	Интеллектуальная распределительная коробка (предохранители - F3/F4/F20/F21/F29/F30, IPS 1, ARISU 2, ЭБУ IPS)
	V+3	^{B+3} 	60A	Интеллектуальная распределительная коробка (устройство отсечки тока утечки, реле устройства отсечки тока утечки, предохранители - F1/F2/F5/F7/F8, ARISU 1, ЭБУ IPS)
ПРЕДОХРАНИТЕЛЬ	IG2	IG2	30A	Реле стартера, реле IG2, замок зажигания
	IG1	IG1	40A	Реле IG1, реле ACC, замок зажигания
	ПЕРЕДН. ВЕРХН. ЛЮК		20A	Блок управления люком в крыше

	Наименование предохранителя	Обозначение	Номинальный ток плавления	Защищаемая цепь
ПРЕДОХРАНИТЕЛЬ	ОХР. СИГНАЛ.		10А	Блок реле ICM (реле звуковой охранной сигнализации)
	ОБОГРЕВ. ВЕТР. СТЕКЛА		15А	Реле обогревателя ветрового стекла
	ОМЫВАТЕЛЬ ФАР		20А	Реле омывателя фар
	ВАКУУМНЫЙ НАСОС	VACUUM PUMP	15А	Реле вакуумного насоса (G4KF A/T)
	ЗАМОК ДВЕРИ		10А	Интеллектуальная распределительная коробка (реле блокировки двери, реле разблокировки двери)
	ВЫКЛ. ТОРМОЗА	BRAKE SW	10А	Реле стоп-сигнала
	СИРЕНА		15А	Реле звукового сигнала
	DRL	DEDICATED DRL 	10А	Реле дневных ходовых огней
	ФОН. ЗАДН. ХОДА	B/UP LP	10А	МКПП - выключатель фонарей заднего хода АКПП - задний комбинированный фонарь (левый/правый), электрохромное зеркало, головное аудиовизуальное устройство с навигацией

Дополнительная панель предохранителей моторного отсека

Наименование предохранителя	Обозначение	Номинал предохранителя	Защищаемая цепь
B+		50A	Предохранитель - F2/F3/F4
EMS		30A	РЕЛЕ 1 (реле управления двигателем)
T/НАСОС	F/PUMP	20A	РЕЛЕ 2 (реле топливного насоса)
ЭБУ 1		10A	G4KF/G6DA - ЭБУД, БУТ G6DJ - ЭБУД, БУТ, блок управления форсунками
ФОРСУНКА	INJECTOR	15A	G4KF - РЕЛЕ 2 (реле топливного насоса), форсунка 1/2/3/4
			G6DA - РЕЛЕ 2 (реле топливного насоса), форсунка 1/2/3/4/5/6, ЭБУД
			G6DJ - РЕЛЕ 2 (реле топливного насоса), реле топливного насоса (низк.), ЭБУД
КАТУШКА ЗАЖИГАНИЯ	IGN COIL	20A	G4KF - катушка зажигания 1/2/3/4, конденсатор
			G6DA/G6DJ - катушка зажигания 1/2/3/4/5/6, конденсатор 1/2
ЭБУ 2		20A	G4KF - ЭБУД G6DJ - блок управления форсунками
ДАТЧИК 1	SENSOR1	10A	G4KF - реле вентилятора охлаждения (выс/низк.), датчик кислорода (верхн/нижн.)
			G6DA - реле вентилятора охлаждения (выс/низк.), ЭБУД, датчик кислорода 1/2/3/4, датчик массового расхода воздуха
			G6DJ - реле вентилятора охлаждения (выс/низк.), ЭБУД, датчик кислорода 1/2/3/4
ДАТЧИК 2	SENSOR2	15A	G4KF - датчик положения распределительного вала 1/2, электромагнитный клапан управления (RCV), блок иммобилайзера, электромагнитный клапан управления продувкой, датчик положения коленчатого вала, регулятор давления масла 1/2
			G6DA/G6DJ - ЭБУД, регулятор давления масла 1/2/3/4, электромагнитный клапан управления продувкой, блок иммобилайзера

ЛАМПЫ ОСВЕЩЕНИЯ

⚠ ОСТОРОЖНО

- Выполнение работ, связанных с лампами освещения

Перед выполнением работ, связанных с осветительными приборами, поставьте автомобиль на стояночный тормоз, убедитесь, что ключ зажигания установлен в положение "LOCK" и выключите лампы во избежание непредвиденного перемещения автомобиля, ожога рук или получения удара электрическим током.

Используйте лампы с требуемой величиной мощности.

⚠ ВНИМАНИЕ

При замене сгоревших ламп используйте новые лампы той же мощности. В противном случае, может произойти перегорание плавкого предохранителя или повреждение электрической проводки.

⚠ ВНИМАНИЕ

Если у вас нет необходимого инструмента, надлежащих ламп и опыта, рекомендуем обратиться к авторизованному дилеру HYUNDAI. Во многих случаях замена ламп в автомобиле затруднена другими деталями, которые необходимо демонтировать для получения доступа к лампе. В особенности это касается демонтажа узла фары для замены ламп. Снятие/установка узла фары может привести к повреждению автомобиля.

*** К СВЕДЕНИЮ**

После сильного дождя или мытья автомобиля рассеиватели фар и задних фонарей могут выглядеть побелевшими. Это обусловлено разницей температур воздуха внутри и снаружи фар. Это явление аналогично запотеванию окон автомобиля изнутри во время дождя и не является признаком наличия неисправностей. Если имеется протечка воды в цепь лампы, рекомендуем обратиться к авторизованному дилеру HYUNDAI для проверки системы.



Замена ламп в фарах, габаритных фонарях, указателях поворота и передних противотуманных фарах

- (1) Передний указатель поворота
- (2) Фары (дальний свет)
- (3) Фары (ближний свет)
- (4) Передняя противотуманная фара
- (5) Габаритный/DRL фонарь (при наличии)

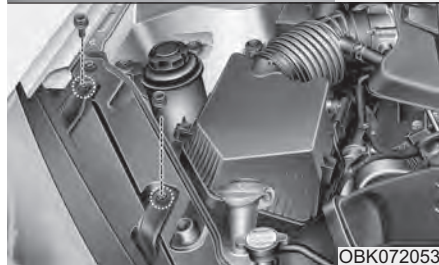
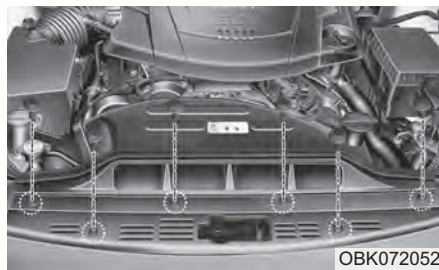

1. Откройте капот.
2. Отсоедините отрицательную клемму аккумулятора.
3. Ослабьте болты крепления.
 - Узел фар дальнего света: 2 EA
 - Воздуховод: 4 EA
 - Верхняя панель переднего бампера: 2 EA
 - Верхняя крышка переднего бампера: 2 EA
 - Крышка переднего бампера: 1 EA

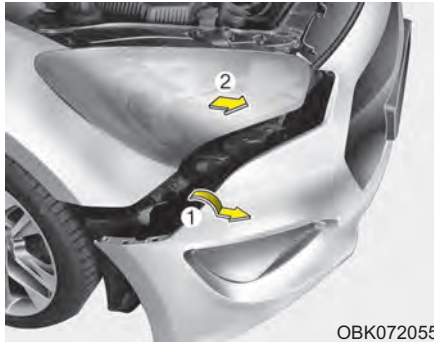

OBK072055

4. Снимите воздуховод.
5. Снимите крышку переднего бампера. (1)
6. Вытащите блок-фару из передней части автомобиля. (2)
7. Отсоедините провод(а) питания от задней части блок-фары.

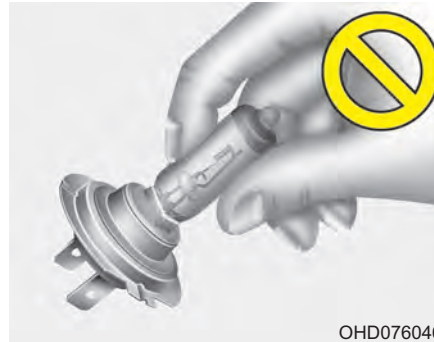

OHD076046

Лампа фары

⚠ ОСТОРОЖНО - Галогенные лампы

- В галогенных лампах содержится газ под давлением, который может вызвать разлет осколков стекла при повреждении лампы.

(Продолжение)

(Продолжение)

- Всегда проявляйте особую осторожность при обращении с ними, не допускайте появления царапин и других механических повреждений. Не допускайте попадания жидкостей на включенные лампы. Не следует касаться стеклянных частей ламп голыми руками. Остатки масла могут привести к перегреву и взрыву колбы лампы. Включать лампу можно только после установки в фару.
- При повреждении или разрушении лампы срочно замените ее на новую. Осторожно утилизируйте поврежденную лампу.
- При замене ламп надевайте защитные очки. Перед выполнением работ дайте лампочке остыть.



8. Снимите крышку лампы фары вращением против часовой стрелки.
9. Отсоедините соединитель гнезда лампы фары.
10. Извлеките патрон из блок-фары, повернув его против часовой стрелки до совмещения выступов на патроне с прорезями блок-фары.
11. Вытащите лампу из патрона.
12. Установите новую лампу в патрон.
13. Установите патрон в блок-фару. Для этого необходимо совместить выступы на патроне с прорезями блок-фары. Вдавите патрон в блок-фару и поверните его против часовой стрелки.
14. Подсоедините разъем патрона лампы фары.
15. Установите крышку лампы фары вращением по часовой стрелке.

*** К СВЕДЕНИЮ**

Если после установки обратно передней блок-фары требуется ее регулировка, рекомендуем обратиться к авторизованному дилеру **HYUNDAI**.

*** Изменение направления движения (Для Европы)**

Пучок ближнего света фар распределяется асимметрично. Если Вы направляетесь в страну с противоположным направлением движения, эта асимметричная деталь будет ослеплять водителей встречных автомобилей. Эти фары сконструированы таким образом, чтобы не ослеплять водителей встречных автомобилей. Поэтому вам не требуется менять фары в стране с противоположным направлением движения.



OBK079046

Лампа сигнала поворота

8. Извлеките патрон из корпуса фонаря, повернув его против часовой стрелки так, чтобы лапки патрона совместились с отверстиями на корпусе.
9. Чтобы извлечь лампу из патрона, нажмите на нее и поверните ее так, чтобы лапки на лампе совместились с отверстиями патрона. Вытащите лампу из патрона.
10. Вставьте новую лампу в патрон и поверните ее до фиксации.
11. Установите патрон в корпус фонаря, совместив его лапки с отверстиями в корпусе. Вставьте патрон в корпус и поверните его по часовой стрелке.



OBK072056

Замена лампы передних противотуманных фар

1. Поверните до упора рулевое колесо. (Если хотите заменить противотуманную фару со стороны водителя, поверните рулевое колесо в сторону пассажира.)
2. Откройте капот.
3. Отсоедините отрицательный провод аккумуляторной батареи.
4. Ослабьте стопорный болт на сервисной крышке и теперь вытяните сервисную крышку.
5. Снимите крышку лампы противотуманной фары, вращая ее против часовой стрелки.



OBK072057

6. Извлеките патрон из блок-фары, повернув его против часовой стрелки до совмещения выступов на патроне с прорезями блок-фары.
7. Вытащите лампу из патрона.
8. Установите новую лампу в патрон.
9. Установите патрон в блок-фару. Для этого необходимо совместить выступы на патроне с прорезями блок-фары и повернуть патрон по часовой стрелке.
10. Установите крышку противотуманные фары, повернув ее по часовой стрелке. И теперь соберите сервисную крышку.

Замена фары (тип HID)

Если лампа не горит, рекомендуем обратиться к авторизованному дилеру HYUNDAI.

⚠ ОСТОРОЖНО
- Ближний свет фар HID
(при наличии)

Не пытайтесь производить замену и проверку технического состояния фар ближнего света (КСЕНОНОВЫХ ламп), поскольку это может привести к поражению электрическим током. Если фара ближнего света (КСЕНОНОВАЯ лампа) не горит, рекомендуем обратиться к авторизованному дилеру HYUNDAI.

* К СВЕДЕНИЮ

Ксеноновые лампы по своим характеристикам значительно превосходят галогенные лампы. Срок службы ксеноновых ламп, по оценкам изготовителей, в два раза превышает срок службы галогенных ламп, в зависимости от частоты их использования. В пределах срока службы транспортного средства, вероятно, может потребоваться их замена. Если включать и выключать фары чаще необходимого при обычном использовании, это сократит срок службы ксеноновых ламп. Ксеноновые лампы перегорают не так, как это происходит с галогенными лампами накаливания. Если фара гаснет через некоторое время работы, но сразу же вновь включается, если выключить и снова включить переключатель фары, это указывает на необходимость замены ксеноновой лампы. Компоненты ксенонового освещения значительно сложнее обычных галогенных ламп и имеют более высокую стоимость замены.

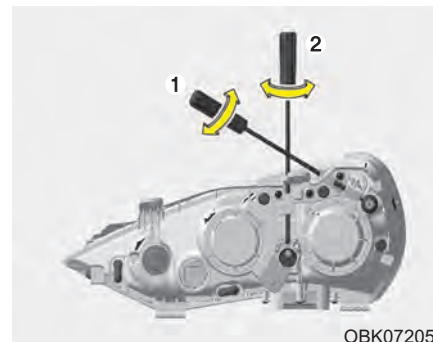

Регулировка фар и передних противотуманных фар

Регулировка фар

1. Установите надлежащее давление в шинах и уберите нагрузку из автомобиля, за исключением водителя, запасного колеса и инструментов.
2. Автомобиль необходимо расположить на ровной площадке.
3. Начертите на экране вертикальные и горизонтальные линии (проходящие через центры соответствующих фар).

4. Убедившись в исправном состоянии фар и достаточном заряде аккумуляторной батареи, отрегулируйте фары так, чтобы область с максимальной яркостью находилась в месте с вертикальными линиями.
5. Чтобы изменить направление фары ближнего света влево или вправо, поверните отвертку (1) по или против часовой стрелки. Чтобы изменить направление фары ближнего света вверх или вниз, поверните отвертку (2) по или против часовой стрелки.



Регулировка передних противотуманных фар

Регулировка передних противотуманных фар выполняется аналогично регулировке фар ближнего и дальнего света.

Убедившись в исправном состоянии фар и достаточном заряде аккумуляторной батареи, отрегулируйте передние противотуманные фары. Чтобы изменить направление передней противотуманной фары вверх или вниз, вращайте в соответствующую сторону винт.

Точка регулировки (5-дверный)



мм (дюймов)

Состояние АТС	H1	H2	H3	W1	W2	W3
Без водителя	704 (27,7)	701 (27,6)	394 (15,5)	1 519 (59,8)	1 238 (48,7)	1 519 (59,8)
С водителем	696 (27,4)	603 (23,7)	386 (15,2)			

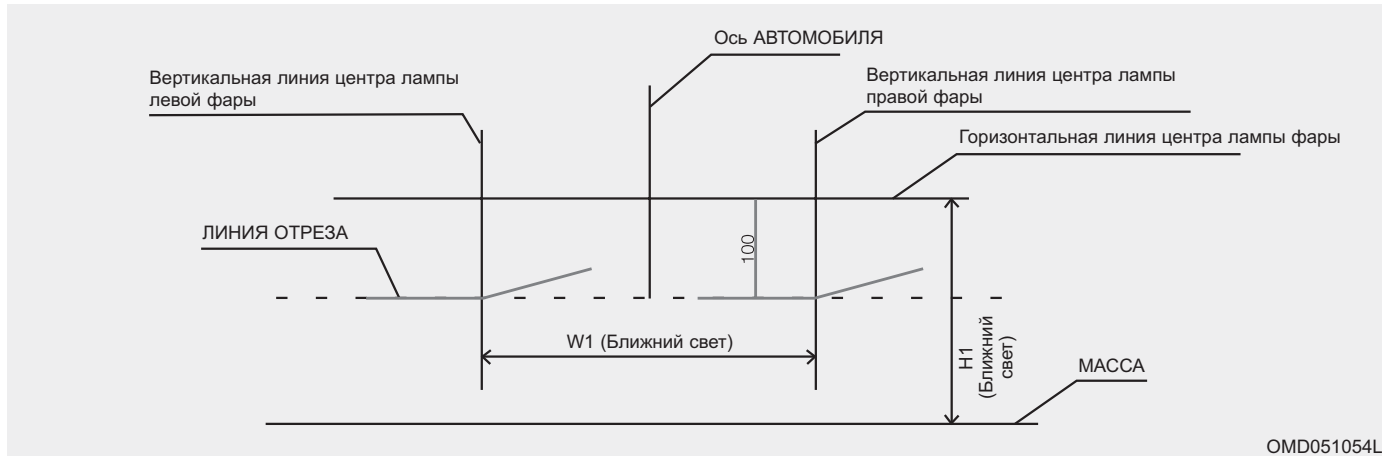

Фара ближнего света (сторона водителя)

1. Включите ближний свет без водителя в автомобиле.
2. Линия обреза должна соответствовать линии обреза на рисунке.
3. Сначала выполняется горизонтальная регулировка фар, затем вертикальная.
4. Если установлен корректор наклона фар, установите регулятор на 0.

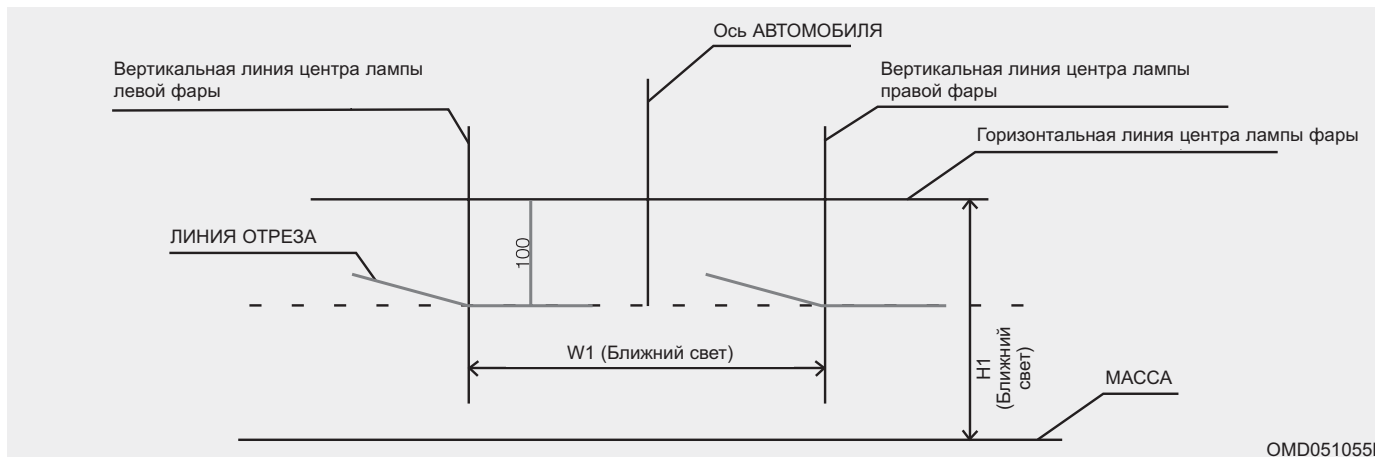

Фара ближнего света (сторона переднего пассажира)

1. Включите ближний свет без водителя в автомобиле.
2. Линия обреза должна соответствовать линии обреза на рисунке.
3. Сначала выполняется горизонтальная регулировка фар, затем вертикальная.
4. Если установлен корректор наклона фар, установите регулятор на 0.

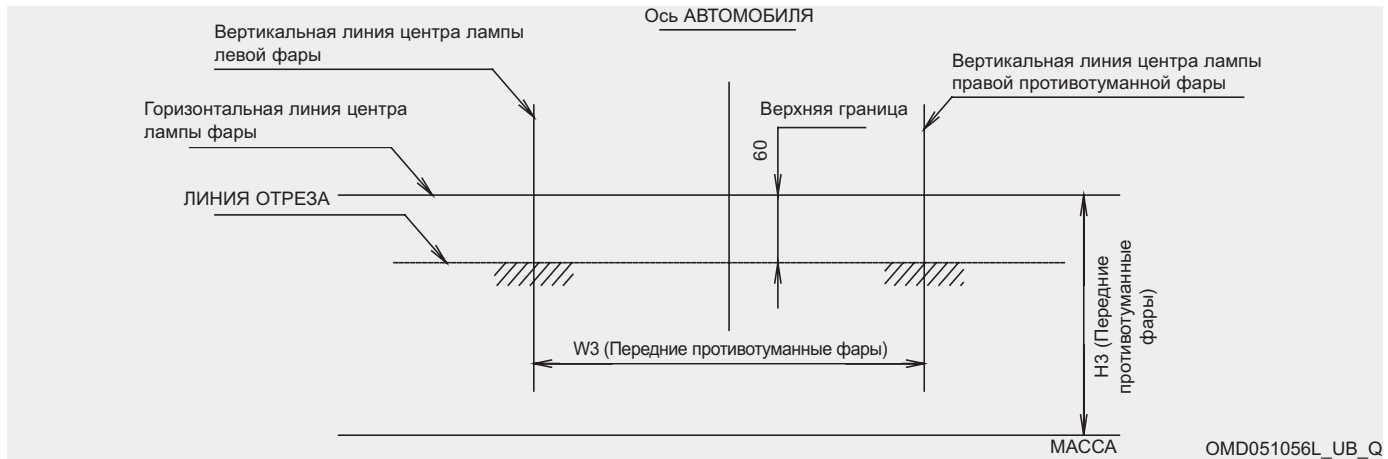

Передние противотуманные фары

1. Включите передние противотуманные фары без водителя в автомобиле.
2. Линия обреза должна проектироваться в допустимом диапазоне (заштрихованная область).

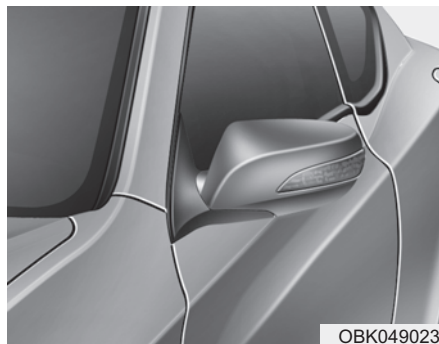

Замена лампы бокового повторителя указателя поворота (при наличии)

Если лампа не горит, рекомендуем обратиться к авторизованному дилеру HYUNDAI.

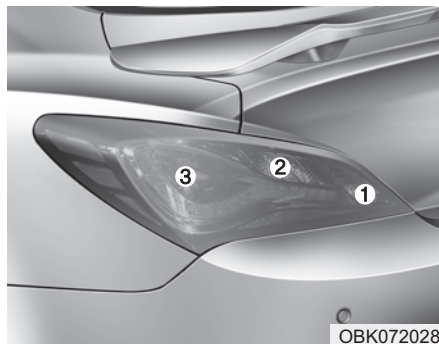

Замена лампы заднего комбинированного фонаря

- (1) Задние противотуманные фары (при наличии, только со стороны водителя) или фонари заднего хода
- (2) Задний указатель поворота
- (3) Стоп-сигнал/задний фонарь



1. Откройте крышку багажника.
2. Снимите крышку технического обслуживания.



3. Ослабьте гайки крепления узла.
4. Извлеките блок-фару заднего комбинированного фонаря из корпуса автомобиля.



Сигнал поворота

5. Извлеките патрон из блок-фары, повернув его против часовой стрелки до совмещения выступов на патроне с прорезьями блок-фары.
6. Извлеките лампу из патрона, нажав на нее и повернув против часовой стрелки до совмещения выступов на лампе с прорезьями патрона. Вытащите лампу из патрона.
7. Установите новую лампу, для чего вдавите ее в патрон и поверните до фиксации.
8. Установите патрон в блок-фару. Для этого необходимо совместить выступы на патроне с прорезьями блок-фары. Вдавите патрон в блок-фару и поверните его против часовой стрелки.

Фонари заднего хода или противотуманные фары

5. Извлеките патрон из блок-фары, повернув его против часовой стрелки до совмещения выступов на патроне с прорезьями блок-фары.
6. Вытащите лампу из патрона.
7. Установите новую лампу, вставив цоколь в гнездо.
8. Установите патрон в блок-фару. Для этого необходимо совместить выступы на патроне с прорезьями блок-фары. Вдавите патрон в блок-фару и поверните его против часовой стрелки.

*1 : при наличии, задние противотуманные фары только со стороны водителя.

Задний фонарь, стоп сигналы или задний фонарь (LED) (при наличии)

Если лампа не горит, рекомендуем обратиться к авторизованному дилеру HYUNDAI.

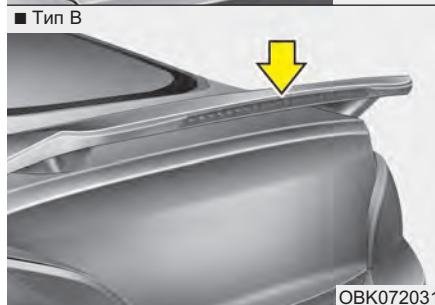

Замена лампы высоко расположенного повторителя стоп-сигнала (при наличии)

Если лампа не горит, рекомендуем обратиться к авторизованному дилеру HYUNDAI.

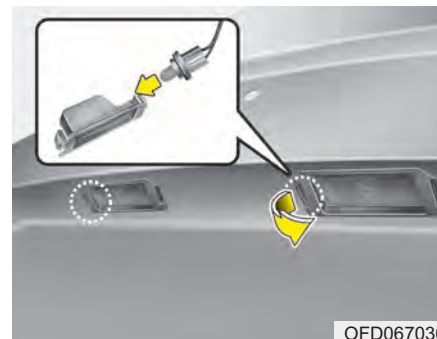

Замена лампы освещения номерного знака

1. Снимите рассеиватель, нажав на петли.
2. Снимите патрон, повернув его против часовой стрелки.
3. Выньте лампочку.
4. Вставьте новую лампочку в патрон и установите патрон к рассеивателю.
5. Установите рассеиватель.

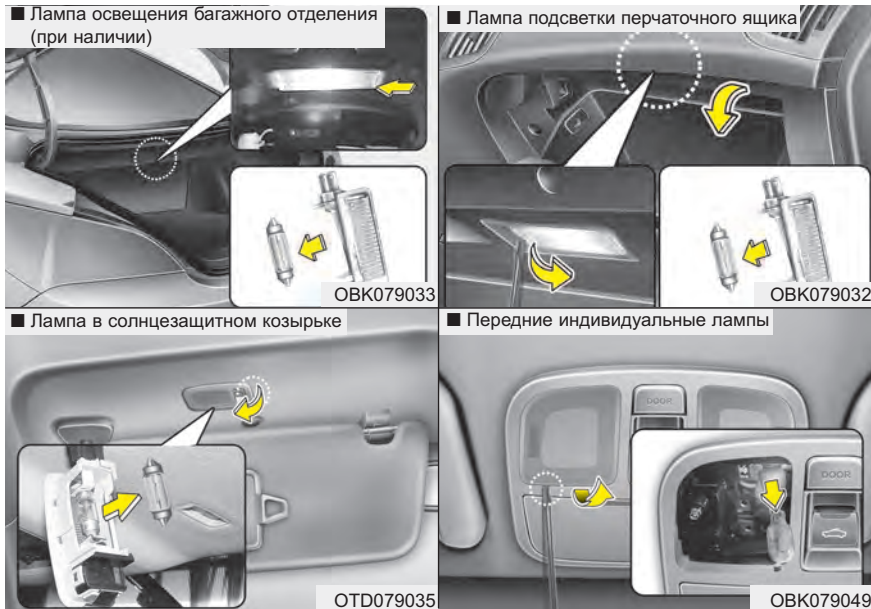

Замена лампы освещения салона

1. С помощью отвертки с плоским жалом аккуратно отделите линзу (при замене лампы освещения дорожной карты) или лампу (в случае лампы багажного отсека, вещевого ящика или противосолнечного козырька) во внутренней части корпуса.
2. Извлеките лампу, потянув ее из гнезда.

⚠ ОСТОРОЖНО

Перед выполнением работ, связанных с лампами освещения салона, убедитесь, что нажата клавиша "OFF" (выключить), во избежание ожога пальцев рук или получения удара электрическим током.

3. Вставьте новую лампу в гнездо.
4. Совместите выступы рассеивателя с канавками в корпусе лампы освещения салона и зафиксируйте рассеиватель на месте.

⚠ ВНИМАНИЕ

Следите за тем, чтобы не загрязнить или не повредить рассеиватели, выступы рассеивателей и пластмассовые корпуса.

УХОД ЗА ВНЕШНИМ ВИДОМ АВТОМОБИЛЯ

Внешний уход

Общие меры предосторожности при осуществлении внешнего ухода

При использовании химических моющих средств или полиролей очень важно следовать указаниям, приведенным в табличках. Внимательно читайте все предупреждающие указания в табличках.

Уход за лакокрасочным покрытием автомобиля

Мойка автомобиля

Чтобы защитить лакокрасочное покрытие от коррозии и износа, не реже одного раза в месяц тщательно мойте автомобиль слегка теплой или холодной водой.

При использовании автомобиля для езды в условиях бездорожья необходимо мыть его после каждого выезда. Уделяйте особое внимание удалению любых скоплений соли, пыли, грязи и других инородных материалов. Убедитесь, что дренажные отверстия на нижних поверхностях дверей и панелей подвески очищены от загрязнений.

Насекомые, смола и сок деревьев, птичий помет, промышленные выбросы в атмосферу и аналогичные загрязнения, если их не убирать своевременно, могут повредить лакокрасочное покрытие вашего автомобиля.

Однако даже при своевременном мытье с водой не всегда удастся удалить все загрязнения. Для более эффективного мытья может использоваться нещелочное мыло, безопасное для окрашенных поверхностей.

После мойки тщательно ополосните автомобиль слегка теплой или холодной водой. Не допускайте высыхания мыльного раствора на лакокрасочном покрытии автомобиля.

ВНИМАНИЕ

- **Не используйте сильнодействующее мыло, химические моющие средства или горячую воду. Также не следует мыть автомобиль в условиях прямого солнечного света или в случае, если кузов автомобиля сильно нагрет.**
- **Соблюдайте осторожность при мойке боковых стекол автомобиля, особенно, используя струю воды высокого давления. Вода может попасть через окно и намочить салон.**
- **Во избежание повреждения пластиковых деталей и ламп не используйте для очистки химические растворители или агрессивные моющие средства.**

⚠ ОСТОРОЖНО**- Намокшие элементы тормозной системы**

После мойки автомобиля проверьте работу тормозов, двигаясь на малой скорости, чтобы убедиться в том, что на элементы тормозной системы не попала вода. Если эффективность работы тормозов понизилась, высушите их, продолжая движение на малой скорости и слегка нажимая на педаль тормоза.

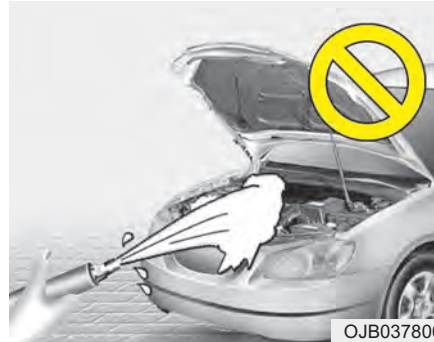

OJB037800

⚠ ВНИМАНИЕ

- *Мойка моторного отсека водой, включая использование аппаратов высокого давления, может привести к неисправности электрических цепей или двигателя и соответствующего компонента в моторном отсеке.*
- *Ни при каких обстоятельствах не допускайте попадания воды или других жидкостей на электрические/электронные элементы внутри автомобиля, поскольку это может привести к их повреждению.*

Полировка воском

Наносить воск следует после того, как вода прекратила собираться в капли на окрашенной поверхности автомобиля.

Перед полировкой воском автомобиль следует обязательно вымыть и высушить. Для полировки автомобиля используйте высококачественный жидкий воск или восковую пасту и следуйте указаниям его изготовителя. Покрывайте воском все металлические элементы, чтобы предохранить их и сохранить блеск.

При удалении масла, смолы или аналогичных веществ при помощи средства для удаления пятен с окрашенной поверхности кузова обычно снимается и нанесенный воск. Обязательно возобновите покрытие этих участков воском, даже если в данный момент времени не требуется обработка воском остальной поверхности автомобиля.



ВНИМАНИЕ

- *При попытке стереть пыль или грязь с поверхности кузова при помощи куска сухой ткани на лакокрасочном покрытии останутся царапины.*
- *Не используйте стальные мочалки, абразивные мочалки или сильные растворители, содержащие щелочные или каустические компоненты, для очистки хромированных или анодированных алюминиевых деталей. Это может привести к повреждению, обесцвечиванию или нарушению лакокрасочного покрытия.*

Восстановление повреждений лакокрасочного покрытия

Глубокие царапины или выбоины от попадания камней на окрашенной поверхности должны своевременно устраняться. Открытый металл быстро ржавеет, что, в итоге, может привести к значительным затратам на ремонт.

*** К СВЕДЕНИЮ**

Если ваш автомобиль поврежден или требует любого ремонта или замены каких-либо металлических деталей, убедитесь, что в автомастерской проводят антикоррозионную обработку заменяемых и ремонтируемых деталей.

Уход за полированными металлическими элементами

- Для удаления дорожного гудрона и следов от насекомых пользуйтесь специально предназначенным для этого средством. Не следует использовать для этого скребок или другой острый предмет.
- Для защиты полированных поверхностей металлических деталей от коррозии, нанесите защитное восковое покрытие или предохранительное средство, содержащее хром, и натрите для большего блеска.
- В зимний период или в прибрежных районах покрывайте полированные металлические детали более толстым слоем воска или защитного средства. При необходимости покройте эти детали техническим вазелином, не вызывающим коррозии, или другим защитным составом.

Уход за нижней частью кузова

Вызывающие коррозию вещества, которые применяются для удаления снега и пыли, могут скапливаться под днищем. Если своевременно не удалять эти вещества, может ускориться коррозия элементов, расположенных под днищем автомобиля, таких как топливные трубопроводы, рама, собственно днище и элементы выхлопной системы, даже если они были обработаны средством для защиты от коррозии.

Тщательно мойте сильной струей слегка теплой или холодной воды нижнюю часть кузова автомобиля и ниши колес не реже одного раза в месяц, а также после езды по бездорожью и по окончании зимнего сезона. Уделяйте особое внимание этой части автомобиля, поскольку на ней сложно увидеть всю скопившуюся пыль и грязь. Простое смачивание въевшейся грязи без ее удаления принесет больше вреда, чем пользы. Необходимо следить за тем, чтобы дренажные отверстия, имеющиеся в нижней части дверей, на панелях элементов подвески и деталях рамы, не забивались грязью; вода, оставшаяся в этих зонах, может стать причиной коррозии.

 **ОСТОРОЖНО**

После мойки автомобиля проверьте работу тормозов, двигаясь на малой скорости, чтобы убедиться в том, что на элементы тормозной системы не попала вода. Если эффективность работы тормозов понизилась, высушите их, продолжая движение на малой скорости и слегка нажимая на педаль тормоза.

Техническое обслуживание алюминиевых или хромированных колесных дисков

Алюминиевые или хромированные колесные диски покрыты прозрачным защитным материалом.

- Для чистки алюминиевых или хромированных колесных дисков запрещается использовать абразивные моющие средства, полировальные пасты, растворители и кордщетки. Они могут поцарапать или иным образом повредить защитный материал.
- Чистить колеса следует после их остывания.
- Используйте для этого только мягкое мыло или нейтральное моющее средство, тщательно смывая их водой по окончании чистки. Чистите колеса после езды по дорогам, посыпанным солью. Это помогает предотвратить коррозию.
- Не мойте колеса с использованием высокооборотных щеток для мойки автомобилей.

- Не используйте щелочные и кислотные очищающие средства. Это может привести к корродированию и другим повреждениям алюминиевых или хромированных дисков, покрытых прозрачным защитным материалом.

Защита от коррозии

Защита автомобиля от коррозии

Используя для защиты от коррозии самые современные технологии проектирования и производства, мы производим автомобили самого высокого качества. Однако это только часть работы. Для обеспечения долгосрочной защиты от коррозии, требуется помощь и содействие со стороны владельца.

Основные причины появления коррозии

Основными причинами появления коррозии автомобиля являются:

- Дорожная соль, грязь и влага, которые накапливаются под днищем автомобиля.
- Сколы краски или защитных покрытий камнями, гравием, а также незначительные сколы и вмятины, оставляющие незащищенный металл открытым для воздействия коррозии.

Зоны активной коррозии

Если автомобиль эксплуатируется в тех местах, где он постоянно подвергается воздействию материалов, вызывающих коррозию, защита от неё является особенно важной. Некоторыми причинами усиления коррозии являются дорожная соль, химические препараты, применяемые на дорогах, морской воздух и промышленное загрязнение.

Влага - источник коррозии

Влага создает те условия, в которых возникновение коррозии наиболее вероятно. Например, коррозионные процессы ускоряются при высокой влажности, особенно когда температура окружающего воздуха находится немного выше нуля. При таких условиях испаряющаяся слишком медленно влага поддерживает постоянный контакт материала, вызывающего коррозию, с поверхностью автомобиля. Особенно активным источником коррозии является грязь, потому что она медленно высыхает и задерживает влагу на поверхности автомобиля. Даже если грязь кажется сухой, она все еще может содержать влагу и способствовать коррозионным процессам.

Высокие температуры тоже могут способствовать появлению коррозии плохо вентилируемых частей автомобиля, на которых может оседать влага. По всем этим причинам, особенно важно содержать ваш автомобиль в чистоте, регулярно удалять с него грязь и накопления других материалов. Это относится не только к видимым участкам, но и к днищу автомобиля.

Предупреждение коррозии

Вы можете помочь предотвратить появление коррозии следующими действиями:

Содержите свой автомобиль в чистоте.

Самый лучший способ предотвращения коррозии - это содержание вашего автомобиля в чистоте и регулярное удаление отложений материалов, её вызывающих. Очень важно обращать особое внимание на днище автомобиля.

- Если вы эксплуатируете автомобиль в регионах активной коррозии (где дороги посыпают солью, рядом с морем, в регионах с сильным промышленным загрязнением, кислотными дождями и т.п.), вы должны принимать особые меры для предотвращения коррозии. В зимнее время следует очищать струей воды днище автомобиля не реже одного раза в месяц, а после окончания зимнего периода тщательно его промыть.

- При очистке днища автомобиля необходимо уделять особое внимание элементам конструкции, расположенным в колесных нишах и прочих местах, недоступных для обзора. Производите очистку тщательно; если просто намочить грязь, а не смыть ее, то это скорее сделает коррозию более интенсивной, а не предотвратит ее. Вода под высоким давлением и пар особенно эффективны при удалении отложений грязи и коррозионных материалов.
- При очистке нижней части дверей, элементов подвески и силовых конструкций, следите за тем, чтобы дренажные отверстия были открыты, давая возможность влаге испаряться и не скапливаться внутри, ускоряя появление коррозии.

Обеспечьте отсутствие влаги в гараже

Нельзя парковать автомобиль в сыром, плохо проветриваемом гараже. Это создает подходящие условия для коррозии. Особенно это относится к тем случаям, когда вы моете автомобиль внутри гаража или заезжаете в гараж на мокром, покрытом снегом, льдом или грязью автомобиле. Даже отапливаемый гараж может способствовать появлению коррозии, если он плохо вентилируется, и влага не испаряется.

Содержите лакокрасочные покрытие и декоративные панели в хорошем состоянии

Царапины и сколы на лакокрасочном покрытии должны быть закрыты быстросыхающей краской как можно скорее, чтобы уменьшить вероятность возникновения коррозии. При обнаружении незащищенного металла, рекомендуется обратиться в специализированную мастерскую по кузовному ремонту.

Птичий помет: Птичий помет является очень коррозионно-активным. Он может повредить лакокрасочное покрытие в течение считанных часов. Всегда удаляйте птичий помет как можно быстрее.

Не забывайте о салоне

Влага, вызывающая коррозию, может собираться под ковриками и покрытием пола. Периодически проверяйте отсутствие влаги под ковриками. Будьте особенно осторожны, если вы используете автомобиль для перевозки удобрений, чистящих материалов или химических реагентов.

Такие материалы необходимо перевозить только в предназначенных для этого контейнерах, и любые капли и пятна от них должны быть вытерты, вымыты чистой водой и тщательно высушены.

Уход за салоном***Общие меры предосторожности при выполнении работ по уходу за салоном***

Не допускайте попадания щелочных растворов, таких как парфюмерные и косметические масла, на приборную панель, поскольку они могут повредить ее или вызвать обесцвечивание материала. Если такое масло все-таки попало на приборную панель, немедленно вытрите его. Ознакомьтесь с приведенными ниже указаниями по очистке изделий из винила.

**ВНИМАНИЕ**

Ни при каких обстоятельствах не допускайте попадания воды или других жидкостей на электрические/электронные элементы внутри автомобиля, поскольку это может привести к их повреждению.

Чистка обшивки и элементов внутренней отделки**Винил**

Удалите пыль и слабые загрязнения с поверхности виниловых элементов, используя метелку или пылесос. Очистите их поверхности при помощи специального очистителя для виниловых элементов.

Ткань

Удалите пыль и слабые загрязнения с поверхности тканевых элементов, используя метелку или пылесос. Очистите при помощи раствора нещелочного мыла, рекомендованного для тканевых обивок или ковриков. Свежие пятна удаляйте как можно быстрее, используя средство для удаления пятен с поверхности тканей. Если свежее пятно осталось незамеченным, ткань может окраситься, и ее цвет будет испорчен. Кроме того, если не обеспечивается правильный уход за материалом, его огнестойкость может снизиться.

**ВНИМАНИЕ**

Отклонение от использования рекомендуемых чистящих средств и методов может отрицательно сказаться на внешнем виде ткани и ее огнестойкости.

Очистка тканого материала комбинированного поясно- плечевого ремня безопасности

Очистите тканые ремни при помощи раствора нещелочного мыла, рекомендованного для матерчатых обивок или ковриков. Следуйте указаниям изготовителя мыла. Не следует отбеливать или перекрашивать тканые ремни, поскольку это может их ослабить.

Чистка стекол с внутренней стороны

Если внутренние поверхности стекол автомобиля затуманились (т.е. покрылись маслянистой, жирной или восковой пленкой), то их следует очистить при помощи очистителя для стекол. Следуйте инструкциям на упаковке средства по очистке стекол.

ВНИМАНИЕ

***Не следует скоблить или скрести
обращенную в салон поверхность
заднего стекла. Это может
привести к повреждению сетки
обогревателя заднего стекла.***

СИСТЕМА СНИЖЕНИЯ ТОКСИЧНОСТИ ВЫБРОСОВ (ПРИ НАЛИЧИИ)

На систему снижения токсичности выбросов вашего автомобиля распространяется действие ограниченной гарантии. Подробная информация о гарантийных обязательствах приведена в буклете «Гарантийное и техническое обслуживание», поставляемом с автомобилем.

Ваш автомобиль оснащен системой снижения токсичности выбросов, позволяющей удовлетворить всем правилам, нормирующим состав автомобильных выбросов в атмосферу. Ниже перечислены три установленных на автомобиле элемента такой системы:

- (1) система снижения токсичности выбросов из картера двигателя
- (2) система снижения токсичности выбросов из топливного бака
- (3) система снижения токсичности выхлопных газов

Для обеспечения нормальной работы системы снижения токсичности рекомендуется проводить проверку и техническое обслуживание автомобиля у авторизованного дилера компании HYUNDAI в соответствии с графиком технического обслуживания, приведенным в настоящем руководстве.

Меры предосторожности при проведении проверок и испытаний в процессе технического обслуживания (с электронной системой стабилизации курсовой устойчивости (ESP))

- **Во избежание пропуска зажигания в процессе динамометрического испытания, выключите электронную систему стабилизации курсовой устойчивости (ESP), нажав на переключатель “ESP”.**
- **После завершения динамометрического теста, включите систему ESP повторным нажатием переключателя “ESP”.**

1. Система снижения токсичности выбросов из картера двигателя

В автомобиле предусмотрена система вентиляции картера двигателя, которая предотвращает загрязнение окружающей среды газами из картера двигателя. Эта система подает в картер свежий отфильтрованный воздух через гибкий шланг подачи воздуха. Внутри картера этот свежий воздух смешивается с картерными газами, и эта смесь затем попадает во впускную магистраль двигателя через клапан системы вентиляции картера двигателя.

2. Система снижения токсичности выбросов из топливного бака

Система снижения токсичности выбросов из топливного бака предотвращает попадание паров топлива в атмосферу.

Накопитель

Пары, появляющиеся в результате испарения топлива в топливном баке, собираются в накопителе, пока двигатель не работает. Во время работы двигателя топливные пары, собранные в накопителе, подаются в сглаживающий ресивер через электромагнитный клапан управления продувкой накопителя топливных паров.

Электромагнитный клапан управления продувкой накопителя топливных паров (PCSV)

Электромагнитный клапан управления продувкой накопителя топливных паров управляется блоком ЕСМ; при низкой температуре жидкости в системе охлаждения во время работы двигателя в режиме холостого хода, клапан находится в закрытом положении, и поэтому топливные пары не попадают в ресивер впускной магистрали. После того, как двигатель прогреется во время обычного движения автомобиля, этот клапан открывается, пропуская тем самым пары топлива в ресивер впускной магистрали.

3. Система снижения токсичности выхлопных газов

Система снижения токсичности выхлопных газов с высокой эффективностью контролирует состав выхлопных газов, сохраняя при этом хорошие ходовые качества автомобиля.

Внесение изменений в конструкцию автомобиля

Запрещается вносить изменения в конструкцию данного автомобиля. Изменения конструкции могут отрицательно сказаться на характеристиках автомобиля, безопасности или сроке службы. В некоторых случаях они даже могут нарушать государственные правила, касающиеся безопасности и ограничения выбросов.

Кроме того, повреждение или снижение характеристик, вызванные какими-либо изменениями конструкции, не подпадают под действие гарантийных обязательств.

- Использование неразрешенных электронных устройств может стать причиной нарушения управления автомобилем, повреждения проводки, разрядки аккумулятора и пожара. Для собственной безопасности не используйте неодобренные электронные устройства.

Меры предосторожности, касающиеся выхлопных газов двигателя (угарный газ)

- Угарный газ может присутствовать среди прочих выхлопных газов. Таким образом, при появлении любого запаха выхлопных газов внутри вашего автомобиля, необходимо, чтобы автомобиль был немедленно проверен и отремонтирован. Если вы подозреваете, что выхлопные газы попадают в салон, дальнейшее движение в автомобиле допускается, только если все окна открыты. В этом случае автомобиль также должен быть незамедлительно проверен и отремонтирован.

⚠ ОСТОРОЖНО - Выхлопные газы

Выхлопные газы двигателя содержат угарный газ (СО). Несмотря на отсутствие у него цвета и запаха, он является опасным и может привести к смерти при его вдыхании. Во избежание отравления СО следуйте указаниям, перечисленным ниже.

- Не держите двигатель включенным в закрытых помещениях (таких, как гаражи) дольше, чем это необходимо для въезда или выезда из помещения.
- Если автомобиль стоит с включенным двигателем на открытом пространстве в течение достаточно продолжительного времени, настройте систему вентиляции (по мере необходимости) таким образом, чтобы происходила подача наружного воздуха в салон.
- Не следует сидеть в припаркованном или остановленном автомобиле с включенным двигателем в течение продолжительного времени.
- Если двигатель глохнет или не может завестись, чрезмерное количество попыток запустить двигатель может привести к выходу из строя системы снижения токсичности выбросов.

Меры предосторожности, связанные с использованием каталитического нейтрализатора (при наличии)

⚠ ОСТОРОЖНО - Возгорание

- Горячие выхлопные газы могут зажечь воспламеняющиеся предметы, находящиеся под днищем вашего автомобиля. Не паркуйте, оставляйте или проезжайте около воспламеняющихся объектов, таких как трава, растения, бумага, листья и др.
- Выхлопная система и каталитическая система сильно нагреваются во время работы двигателя и остаются горячими сразу после выключения двигателя. Будьте осторожны, избегайте ожогов, которые могут возникнуть при соприкосновении с этими системами.
Также не снимайте радиатор вокруг выхлопной системы, не закрывайте нижнюю часть автомобиля и не закрывайте автомобиль, пытаясь бороться с коррозией. В некоторых условиях это может привести к возгоранию.

Ваш автомобиль оборудован каталитическим нейтрализатором для снижения токсичности выхлопа.

В связи с этим, необходимо принимать следующие меры предосторожности:

- Используйте только НЕЭТИЛИРОВАННЫЙ БЕНЗИН (для автомобилей с бензиновым двигателем).
- Прекращайте эксплуатацию автомобиля при наличии признаков неисправности двигателя, таких как пропуск зажигания, или при заметном снижении характеристик автомобиля.
- Запрещается эксплуатировать двигатель с нарушением установленных режимов. Примерами таких нарушений могут служить движение по инерции с выключенным зажиганием и спуск с крутого склона на включенной передаче и с выключенным зажиганием.
- Не оставляйте двигатель в течение продолжительного времени (более пяти минут) в режиме холостого хода.
- Запрещается вносить изменения в конструкцию или режим работы любого элемента двигателя и системы снижения токсичности выбросов. Рекомендуем обратиться к авторизованному дилеру HYUNDAI для проверки системы.

- Избегайте эксплуатации автомобиля с очень низким уровнем топлива в баке. При недостаточном уровне топлива в баке может происходить пропуск зажигания в двигателе, приводящий к чрезмерной нагрузке на каталитический нейтрализатор.

Невыполнение этих указаний может привести к повреждению каталитического нейтрализатора и автомобиля в целом. Кроме того, такие действия могут стать причиной прекращения действия гарантийных обязательств.

Двигатель / 8-2

Габаритные размеры / 8-2

Мощность ламп освещения / 8-3

Шины и колеса / 8-4

Масса И Объем / 8-4

Рекомендуемые смазочные материалы и информация об объемах / 8-5

Серийный номер автомобиля (VIN) / 8-8

Ертификационная табличка автомобиля / 8-8

**Табличка технических характеристик/
значений давления в шинах / 8-9**

Серийный номер двигателч / 8-9

Этикетка компрессора кондиционера / 8-9

ДВИГАТЕЛЬ

Деталь	Бензиновый 2,0	Бензиновый 3,8
Объем [сс(куб. дюйм)]	1 998 (121,9)	3 778 (230,5)
Диаметр х ход [мм(дюймов)]	86 х 86 (3,38 х 3,38)	96 х 87 (3,78 х 3,42)
Порядок работы цилиндров	1-3-4-2	1-2-3-4-5-6
Количество цилиндров	4, Рядный	6, V-образный

ГАБАРИТНЫЕ РАЗМЕРЫ

Деталь	мм (дюймов)
Общая длина	4 630 (182,2)
Общая ширина	1 865 (73,4)
Общая высота	1 385 (54,5)
Ширина передней колеи	1 605 (63,2) / 1 601 (63,0)* ¹
Ширина задней колеи	1 625 (64,0) / 1 621 (63,8)* ¹
Колесная база	2 820 (111)

*¹ : с шинами R19

МОЩНОСТЬ ЛАМП ОСВЕЩЕНИЯ

Тип лампы	Мощность	Тип лампы
Фары (ближний свет)	55 или 35 (HID)	H7*1
Фары (дальний свет)	55	H7LL
Передние указатели поворота	21	PY21WLL
Передние противотуманные фары	35	H8L
Передняя габаритные фонари	LED	LED
Дневные фары*	LED	LED
Задняя противотуманная фара* (Только со стороны водителя)	21	H21W
Стоп-сигнал и задний габаритный фонарь	LED	LED
Задние указатели поворота	21	P21WL
Фонари заднего хода	16	W16W
Высокорасположенный повторитель стоп-сигнала*	LED	LED
Лампы освещения номерного знака	5	W5WL
Передние индивидуальные лампы	10	W10W
Лампа освещения багажного отделения	5	FESTOON
Лампа подсветки перчаточного ящика	5	FESTOON
Лампы подсветки зеркала (на обратной стороне солнцезащитного козырька)*	5	FESTOON
Боковой повторитель указателя поворотов*	LED	LED

* : при наличии

*1 : для Европы - H7HPLL

за исключением Европы, Для России - H7LL

ШИНЫ И КОЛЕСА

Наименование	Размер шины	Размер колеса	Давление в шине, бар (фунт на кв. дюйм, кПа)		Момент затяжки гайки крепления колеса кг•м (фунт•фут, Н•м)
			Передняя	Задняя	
Полноразмерная шина	225/45R18	7.5Jx18	2.4 (35, 240)	-	9~11 (65~79 , 88~107)
	245/45R18	8.0Jx18	-	2.4 (35,240)	
	225/40R19	8.0Jx19	2.4 (35, 240)	-	
	245/40R19	8.5Jx19	-	2.4 (35, 240)	
Компактная запасная шина	T135/90D17	4.0Tx17	4.2 (60, 420)	4.2 (60, 420)	
	T135/80R18	4.0Tx18			

МАССА И ОБЪЕМ

Деталь	Бензиновый 2,0		Бензиновый 3,8	
	М/Т	А/Т	М/Т	А/Т
Полная масса автомобиля кг (фунт)	1950 (4299)	1950 (4299)	1950 (4299)	1970 (4343)
Объем багажного отсека л(куб.фут)	332 (11,72)			

РЕКОМЕНДУЕМЫЕ СМАЗОЧНЫЕ МАТЕРИАЛЫ И ИНФОРМАЦИЯ ОБ ОБЪЕМАХ

1040000ABK

Для достижения оптимального режима работы двигателя и трансмиссии, а также увеличения их сроков службы используйте только качественные смазочные материалы. Качественные смазочные материалы также влияют на эффективность работы двигателя и снижают расход топлива.

На вашем автомобиле рекомендуется использовать следующие смазочные материалы и жидкости:

Смазочный материал		Объем	Классификация
Моторное масло *1 *2 (слив и залив) 	2,0L	5,4 л (5,7 US qt.)	API Service SM*3, ILSAC GF-4 или выше ACEA A5 *4
	3,8L	5,7 л (6,02 US qt.)	
Расход моторного масла	В нормальных условиях	Макс. 1 л / 1500 км	-
	В тяжелых условиях	Макс. 1 л / 1000 км	-
Жидкость автоматической коробки передач		9,6 л (10,14 US qt.)	ATF SP-IV RR
Масло механической коробки передач	2,0L	2,0 л (2,11 US qt.)	SAE 75W/85, API GL-4
	3,8L	2,2 л (2,32 US qt.)	
Усилитель рулевого управления		0,9 л (0,95 US qt.)	Pentosin CHF 202

Технические характеристики & Информация для потребителя

Смазочный материал		Объем	Классификация
Жидкость системы охлаждения	2,0L	M/T * ⁵	6,5 л (6,87 US qt.)
		A/T * ⁶	6,3 л (6,06 US qt.)
	3,8L	M/T * ⁵	9 л (9,51 US qt.)
		A/T * ⁶	8,8 л (9,30 US qt.)
Тормозная жидкость		0,7~0,8 л (0,7~0,8 US qt.)	SAE J1703, FMVSS116 DOT-3 или DOT-4
Топливо		65 л (68,69 US qt.)	Неэтилированный бензин
Масло заднего дифференциала		1,4 л (1,48 US qt.)	Масло для гипоидной передачи API GL-5, SAE 75W/90

*¹ См. рекомендуемые значения коэффициента вязкости по классификации SAE, приведенные на следующей странице.

*² В настоящее время в наличии имеется масло с маркировкой Enrgy Conserving Oil (энергосберегающее моторное масло). Помимо прочих положительных эффектов, применение такого масла способствует экономии расхода топлива за счет сокращения потребления топлива, необходимого для преодоления трения деталей двигателя. Зачастую эти улучшения трудно оценить при ежедневном вождении, однако суммарная экономия средств и энергии за год оказывается внушительной.

*³ В случае невозможности приобретения моторного масла API service SM допускается использовать масло API service SL.

*⁴ В случае невозможности приобретения в вашей стране моторного масла ACEA A5 по классификации API допускается использовать масло SL IL SAC GF-3, ACEA A3.

*⁵ МКПП

*⁶ АКПП

Рекомендуемые значения коэффициента вязкости по классификации SAE

⚠ ВНИМАНИЕ

Обязательно убедитесь в чистоте пространства вокруг крышки любой заливной горловины, сливного отверстия и масляного щупа перед проверкой уровня масла или его заменой.

Это особенно важно при эксплуатации транспортного средства в пыльных и загрязненных условиях и при езде по грунтовым дорогам. Очистка крышки и щупа предотвратит попадание пыли и песка в двигатель и другие механизмы, которые могут быть повреждены.

Вязкость моторного масла влияет на расход топлива и на эксплуатацию в холодную погоду (запуск двигателя и подача масла).

Моторное масло низкой вязкости обеспечивает лучший уровень экономии топлива и лучшую работу двигателя в холодную погоду, а масло с высоким коэффициентом вязкости необходимо для требуемого уровня смазки двигателя в жарких условиях.

Использование масел со значениями коэффициентов вязкости, отличными от рекомендуемых, может привести к выходу двигателя из строя.

При выборе типа масла, принимайте во внимание диапазон температур, в которых будет эксплуатироваться ваш автомобиль до следующей замены масла.

Выбирайте рекомендуемые значения коэффициента вязкости из таблицы.

Диапазон температур для рекомендуемых значений коэффициента вязкости по классификации SAE.										
Температура	°C	-30	-20	-10	0	10	20	30	40	50
	(°F)	-10	0	20	40	60	80	100	120	
Масло для бензинового двигателя *1							20W-50			
							15W-40			
							10W-30			
							5W-30, 5W-40			

*1. Для лучшей экономии топлива рекомендуется использовать моторное масло с коэффициентом вязкости по классификации SAE 5W-30 (API SM / ILSAC GF-4 / ACEA A5). Однако если данные марки масел недоступны в стране эксплуатации вашего автомобиля, выбирайте подходящее масло, руководствуясь табличными значениями коэффициентов вязкости.

СЕРИЙНЫЙ НОМЕР АВТОМОБИЛЯ (VIN)

Номер рамы

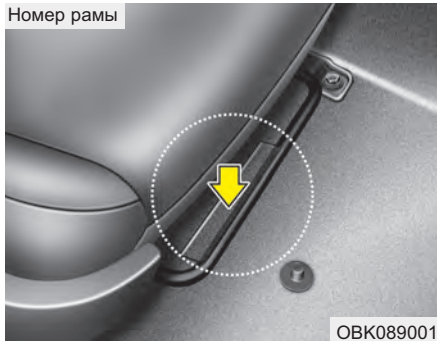

Серийный номер автомобиля - это номер, который используется при регистрации вашего транспортного средства и применяется во всех правовых случаях, относящихся к вопросам прав собственности на автомобиль и т.д.

Номер выбит на полу под сиденьем пассажира.

VIN (при наличии)



Идентификационный номер автомобиля (VIN) также имеется на табличке в верхней части приборной панели. Номер на этой табличке хорошо виден снаружи автомобиля через ветровое стекло.

СЕРТИФИКАЦИОННАЯ ТАБЛИЧКА АВТОМОБИЛЯ

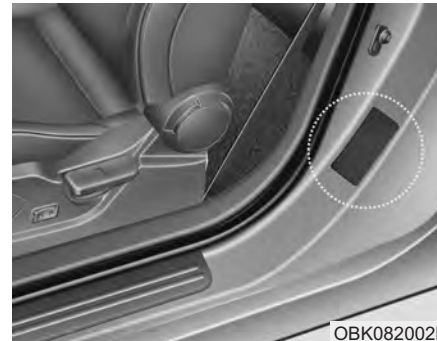

На табличке сертификации автомобиля (которая находится на средней стойке со стороны водителя или пассажира) имеется идентификационный номер автомобиля (VIN).

ТАБЛИЧКА ТЕХНИЧЕСКИХ ХАРАКТЕРИСТИК/ЗНАЧЕНИЙ ДАВЛЕНИЯ В ШИНАХ



Установленные на вашем автомобиле шины выбраны для обеспечения наилучших характеристик управляемости автомобиля.

Табличка технических характеристик шин находится на внешней панели средней стойки со стороны водителя и содержит информацию о рекомендуемом давлении в шинах вашего автомобиля.

СЕРИЙНЫЙ НОМЕР ДВИГАТЕЛЯ

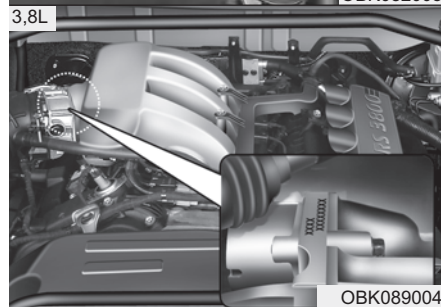
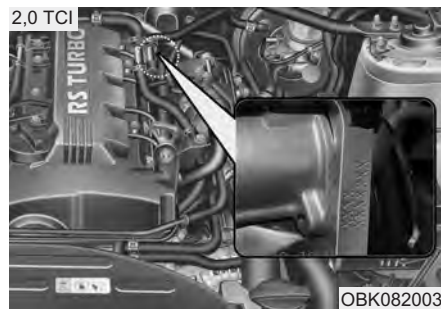

Серийный номер двигателя выбит на блоке цилиндров, как показано на рисунке.

ЭТИКЕТКА КОМПРЕССОРА КОНДИЦИОНЕРА

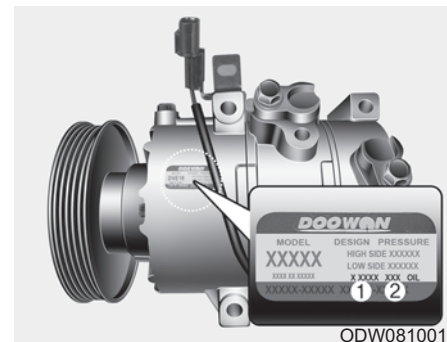

На этикетке компрессора указаны модель, номер детали поставщика, серийный номер, тип хладагента (1) и тип холодильного масла (2).