



LASERJET PROFESSIONAL CP1020

COLOR PRINTER SERIES

Руководство пользователя





Серия цветных принтеров HP LaserJet
Pro CP1020

Руководство пользователя

Авторские права и лицензия

© 2014 Copyright Hewlett-Packard Development Company, L.P.

Копирование, адаптация или перевод без предварительного письменного разрешения запрещены, за исключением случаев, разрешенных законом об авторских правах.

Информация, содержащаяся в этом документе, может быть изменена без предварительного уведомления.

Гарантии на изделия и услуги HP устанавливаются в специальных гарантийных положениях, прилагаемых к таким изделиям и услугам. Ничто из сказанного в настоящем документе не должно истолковываться как дополнительная гарантия. HP не несет ответственности за технические или редакторские ошибки или упущения, содержащиеся в настоящем документе.

Edition 1, 9/2014

Номер изделия: CE913-91045

Информация о товарных знаках

Adobe®, Acrobat® и PostScript® являются зарегистрированными товарными знаками Adobe Systems Incorporated.

Intel® Core™ является товарным знаком Intel Corporation в США и других странах/регионах.

Java™ является зарегистрированным в США товарным знаком Sun Microsystems Inc.

Microsoft®, Windows®, Windows XP® и Windows Vista® являются зарегистрированными в США товарными знаками Microsoft Corporation.

UNIX® является зарегистрированным товарным знаком Open Group.

Знаки ENERGY STAR и ENERGY STAR являются зарегистрированными в США товарными знаками.

Условные обозначения

 **СОВЕТ:** Врезки "совет" содержат полезные советы и ссылки.

 **ПРИМЕЧАНИЕ.** Во врезках "примечание" указываются существенные пояснения к понятиям и процедурам выполнения заданий.

 **ПРЕДУПРЕЖДЕНИЕ.** Символами предостережения обозначены инструкции, которые следует выполнять во избежание потерь данных или повреждения устройства.

 **ВНИМАНИЕ!** Символы предупреждения указывают на необходимость соблюдения инструкций, которые следует выполнять во избежание травм персонала, серьезных потерь данных или существенных повреждений устройства.

Содержание

1 Основная информация об устройстве	1
Сравнение изделий	2
Характеристики условий окружающей среды	2
Удобство обслуживания	3
Виды продукта	4
Вид изделия спереди	4
Вид изделия сзади	5
Расположение серийного номера и номера модели	5
Устройство панели управления	6
2 Программное обеспечение для Windows	7
Поддерживаемые операционные системы семейства Windows	8
Поддерживаемые драйверы принтера для Windows	8
Изменение настроек задания печати для Windows	9
Изменение настроек драйвера принтера для Windows	10
Изменение параметров всех заданий печати до закрытия программного обеспечения	10
Изменение параметров по умолчанию для всех заданий печати	10
Изменение параметров конфигурации продукта	10
Удаление программного обеспечения для Windows	11
Поддерживаемые функции для Windows (только для сетевых моделей)	12
3 Использование устройства с компьютерами Mac	13
Программное обеспечение для Mac	14
Поддерживаемые операционные системы Mac	14
Поддерживаемые драйверы принтера для Mac	14
Установка программного обеспечения для Mac	14
Удаление программного обеспечения в операционных системах Mac	17
Изменение настроек драйвера принтера для Mac	17
Программное обеспечение для компьютеров Mac	18
Печать на компьютерах Mac	19

Отмена задания на компьютерах Mac	19
Смена типа и формата бумаги (Mac)	19
Изменение форматов документов или печать документа на бумаге нестандартного формата	19
Создание и использование готовых наборов на компьютерах Mac	20
Печать обложки с помощью Mac	20
Печать нескольких страниц на одном листе бумаги с помощью Mac	21
Печать на обеих сторонах листа (двусторонняя печать) в Mac	21
Настройка параметров цвета в Mac	22
4 Подключение устройства	23
Поддерживаемые сетевые операционные системы (только для сетевых моделей)	24
Отказ от совместного использования принтера	24
Соединение с USB	25
Установка ПО с компакт-диска	25
Подключение к сети (только для сетевых моделей)	26
Поддерживаемые сетевые протоколы	26
Установка устройства в проводной сети	26
Установка устройства в беспроводной сети	28
Настройка параметров сети	31
5 Бумага и носители для печати	33
Использование бумаги	34
Рекомендации по использованию специальной бумаги	34
Смена драйвера принтера для соответствия типу и формату бумаги	36
Поддерживаемые размеры бумаги	37
Поддерживаемые типы бумаги	39
Загрузка лотка для бумаги	41
Загрузка подающего лотка	41
Емкость лотка	42
Ориентация бумаги при загрузке в лотки	42
6 Операции печати	43
Отмена задания печати в ОС Windows	44
Основные задания печати при использовании ОС Windows	45
Открытие драйвера принтера в Windows	45
Получение справки по параметрам печати в Windows	46
Изменение количества печатаемых копий в Windows	46
Сохранение нестандартных параметров печати для повторного использования в Windows	46
Улучшение качества печати в Windows	50

Двусторонняя печать из Windows	51
Печать нескольких страниц на листе в Windows	53
Выбор ориентации страницы в Windows	55
Настройка параметров цвета в Windows	56
Дополнительные задания на печать при использовании ОС Windows	57
Печать всего текста черным цветом (оттенки серого) в Windows	57
Печать на фирменных бланках или печатных формах в Windows	57
Печать на специальной бумаге, этикетках или прозрачных пленках из Windows	59
Печать первой или последней страницы на другой бумаге в Windows	61
Масштабирование документа до размера страницы в Windows	62
Добавление водяные знаки к документу в Windows	64
Создание буклета в Windows	64
Использование HP ePrint	66
Использование HP Cloud Print	66
Использование HP Direct Print (только модели с беспроводным интерфейсом)	67
Использование AirPrint	68
7 Цвет	71
Настройка цвета	72
Изменение цветовых тем для задания печати	72
Изменение параметров цвета	73
Установка параметров цвета вручную	73
Подбор цветов	75
8 Управление и обслуживание устройства	77
Печать страниц информации	78
Печать страницы конфигурации	78
Печать страницы состояния расходных материалов	78
Использование встроенного веб-сервера HP (только для беспроводных моделей)	79
Открытие встроенного веб-сервера HP	79
Функции встроенного веб-сервера HP	79
Функции безопасности устройства	82
Блокировка устройства	82
Назначение системного пароля	82
Настройки экономичных режимов	83
Установка режима автоматического включения и отключения	83
Управление расходными материалами и принадлежностями	84
Печать после окончания предполагаемого срока службы картриджа	84
Использование картриджей и барабанов переноса изображений	85
Инструкции по замене	87
Очистка устройства	95

Очистка тракта прохождения бумаги	95
Очищение наружной поверхности	95
Обновления	95
9 Устранение неполадок	97
Справочная информация	98
Контрольный список устранения неполадок	99
Шаг 1. Убедитесь, что устройство правильно настроено	99
Шаг 2. Проверьте подключение кабеля или беспроводного соединения (только для сетевых моделей)	99
Шаг 3. Проверьте, горят ли какие-либо индикаторы на панели управления	100
Шаг 4. Проверьте бумагу	100
Шаг 5. Проверьте программное обеспечение	100
Шаг 6. Протестируйте функции печати	100
Шаг 7. Проверьте расходные материалы	100
Шаг 8. Попробуйте отправить задание печати с компьютера	100
Факторы, влияющие на производительность устройства	101
Восстановление заводских параметров	102
Показания индикаторов панели управления	103
Предупреждающие сообщения о состоянии	106
Неправильная подача бумаги и возникновение замятий	114
Устройство не захватывает бумагу	114
Устройство захватывает больше одного листа бумаги.	114
Предотвращение замятий бумаги	115
Устранение замятий	115
Повышение качества печати	119
Использование настроек для соответствующего типа носителя в драйвере принтера	119
Регулировка параметров цвета в драйвере принтера	120
Используйте бумагу, которая соответствует требованиям HP	121
Печать страницы очистки	122
Калибровка устройства для выравнивания цвета	123
Проверка картриджей	123
Устройство не печатает или печать выполняется слишком медленно	128
Устройство не печатает	128
Устройство медленно печатает	129
Устранение неполадок с подключением	130
Устранение неполадок прямого подключения	130
Решение проблем с сетью	130
Решение проблем беспроводной сети	133
Контрольный список для проверки беспроводного соединения	133

Устройство перестает печатать после завершения настройки беспроводного соединения	133
Устройство не печатает, а на компьютере установлен межсетевой экран стороннего разработчика	134
Беспроводное соединение не работает после перемещения беспроводного маршрутизатора или устройства	134
Невозможно подсоединить дополнительные компьютеры к устройству с функциями беспроводной связи	134
Устройство с беспроводным соединением теряет связь при подсоединении к виртуальной частной сети (VPN)	134
Сеть не представлена в списке беспроводных сетей	135
Беспроводная сеть не функционирует	135
Устранение проблем программного обеспечения	136
Устранение основных проблем в Mac	137
Драйвер принтера не появляется в списке "Принтеры и факсы"	137
Имя устройства, не отображается в списке "Принтеры и факсы"	137
Драйвер принтера не выполняет автоматическую настройку выбранного устройства в списке "Принтеры и факсы"	137
Задание печати не было отправлено на нужное устройство	138
При подключении с помощью USB-кабеля устройство не появляется в списке "Принтеры и факсы" после выбора драйвера	138
При USB-соединении используется универсальный драйвер принтера	138
Приложение А Расходные материалы и дополнительные принадлежности	139
Заказ комплектующих, дополнительных принадлежностей и расходных материалов	140
Коды изделий	140
Картриджи	140
Барабаны переноса изображений	140
Кабели и интерфейсы	141
Приложение Б Обслуживание и поддержка	143
Ограниченная гарантия компании Hewlett-Packard	144
Premium Protection Warranty HP: Обязательство ограниченной гарантии на картридж печати LaserJet	146
Заявление об ограниченной гарантии на барабан переноса изображений HP LaserJet относительно замены барабана переноса изображений	147
Данные, сохраненные на картридже и барабане переноса изображений	148
Лицензионное соглашение с конечным пользователем	149
OpenSSL	152
Поддержка заказчиков	152
Повторная упаковка устройства	153



Приложение В Характеристики	155
Физические характеристики	156
Потребляемая мощность, электрические характеристики и акустическая эмиссия	156
Требования к условиям окружающей среды	156
Приложение Г Регламентирующая информация	157
Правила FCC	158
Программа поддержки экологически чистых изделий	159
Защита окружающей среды	159
Образование озона	159
Потребление электроэнергии	159
Использование бумаги	159
Пластмассовые материалы	159
Расходные материалы для печати HP LaserJet	159
Инструкции для возврата и переработки	160
Бумага	161
Ограничения для материалов	161
Утилизация использованного оборудования частными пользователями в странах Европейского Союза	162
Химические вещества	162
Таблица безопасности материалов (MSDS)	162
Дополнительная информация	162
Декларация о соответствии (базовые модели)	163
Декларации о соответствии (беспроводные модели)	165
Положения о безопасности	167
Лазерная безопасность	167
Правила DOC для Канады	167
Заявление VCCI (Япония)	167
Инструкции относительно кабеля питания	167
Правила для шнуров питания (Япония)	168
Директива EMC (Корея)	168
Заявление о лазерной безопасности (Финляндия)	169
Заявление GS (Германия)	169
Таблица веществ (Китай)	170
Директива, ограничивающая содержание вредных веществ (Турция)	170
Дополнительные положения для беспроводных устройств	171
Положение о соответствии требованиям FCC - США	171
Положения для Австралии	171
Положение для Бразилии (ANATEL)	171
Положения для Канады	171
Регламентирующая информация для Европейского Союза (ЕС)	171

Примечание для использования во Франции	172
Примечание для использования в России	172
Положение для Кореи	172
Положения для Тайваня	173
Маркировка проводной сети телекоммуникационного агентства Вьетнама для одобренных продуктов ICTQC	173
Указатель	175

1 Основная информация об устройстве

- [Сравнение изделий](#)
- [Характеристики условий окружающей среды](#)
- [Удобство обслуживания](#)
- [Виды продукта](#)

Сравнение изделий

Серия цветных принтеров HP LaserJet Pro CP1020	Серия цветных принтеров HP LaserJet Pro CP1020nw
	
<ul style="list-style-type: none"> • Скорость печати: Печать до 16 страниц формата A4 в минуту (стр./мин.) или 17 ч/б стр./мин. формата Letter и 4 стр./мин. в цвете • Лоток: 150 листов 75 г/м² • Выходной приемник: 50 листов 75 г/м² • Возможности подключения: Порт Hi-Speed USB 2.0 • Двусторонняя печать (дуплекс): Двусторонняя печать с ручной подачей (с использованием драйвера принтера) • Первоначальный картридж принтера: Поставляется вместе с устройством 	<p>HP LaserJet Pro CP1025 плюс:</p> <ul style="list-style-type: none"> • Возможности подключения: Поддержка работы в беспроводной сети по стандарту 802.11b/g/n, встроенная возможность подключения к вычислительным сетям 10Base-T/100Base-TX • Внутренний сетевой порт: Внутренний сетевой порт HP

Характеристики условий окружающей среды

Вторичное использование материалов	Сократите ущерб, используя бумагу, изготовленную из макулатуры. Утилизируйте картриджи печати, используя способы их возврата в компанию HP.
Экономия электроэнергии	Экономия электроэнергии благодаря технологии автоматического отключения/включения устройства HP.
Двусторонняя печать с ручной подачей	Экономия бумаги благодаря наличию двусторонней печати в ручном режиме
Печать нескольких страниц на листе	Экономия бумаги за счет использования двусторонней печати. Доступ к этой функции осуществляется через драйвер принтера.

Удобство обслуживания

Устройство снабжено функциями, которые облегчают работу для пользователей.

- Электронное руководство пользователя, совместимое с программами чтения текста с экрана.
- Картриджи и барабан передачи изображений можно устанавливать одной рукой.
- Все дверцы и крышки открываются одной рукой.

Виды продукта

Вид изделия спереди

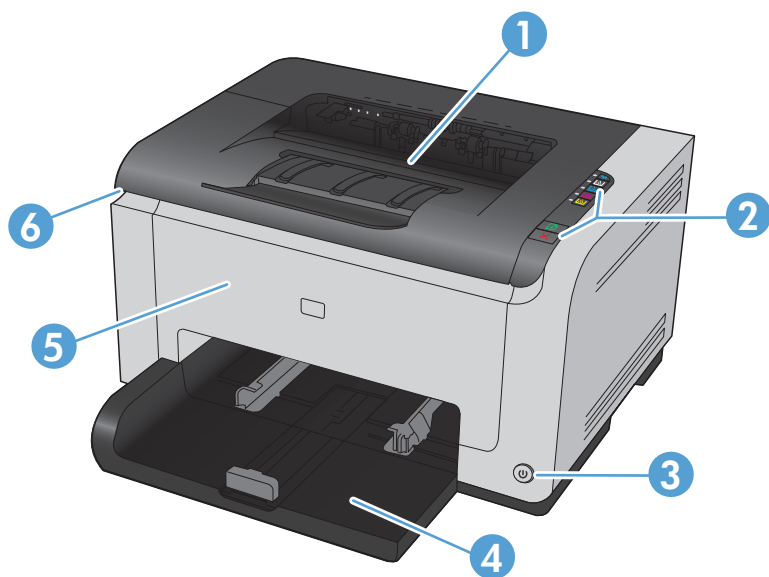

1	Выходной приемник
2	Панель управления
3	Кнопка питания
4	Основной подающий лоток
5	Передняя крышка (доступ к барабану переноса изображений)
6	Дверца картриджа (доступ к голубому, пурпурному, желтому и черному картриджам)

Вид изделия сзади

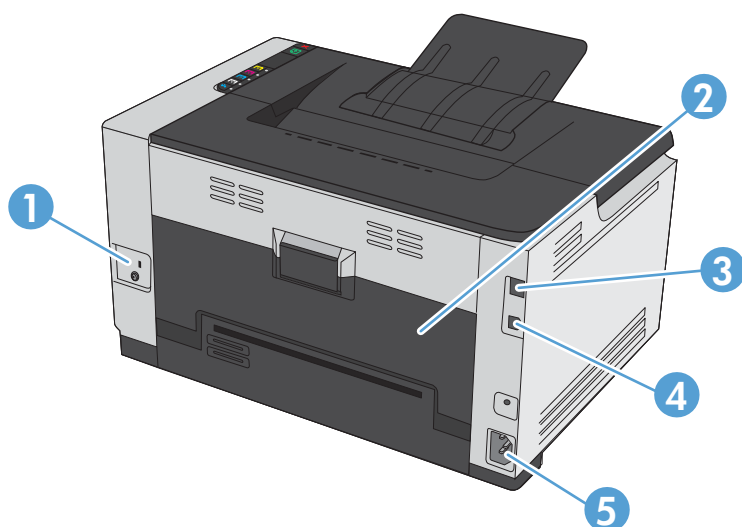

1	Замок Kensington
2	Задняя дверца для устранения замятий
3	Внутренний сетевой порт HP (только сетевые модели)
4	Порт USB
5	Разъем шнура питания





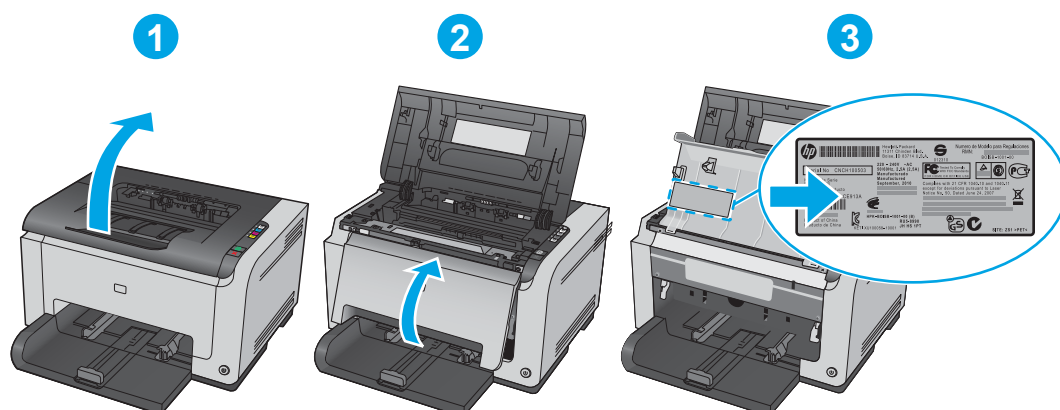

Расположение серийного номера и номера модели

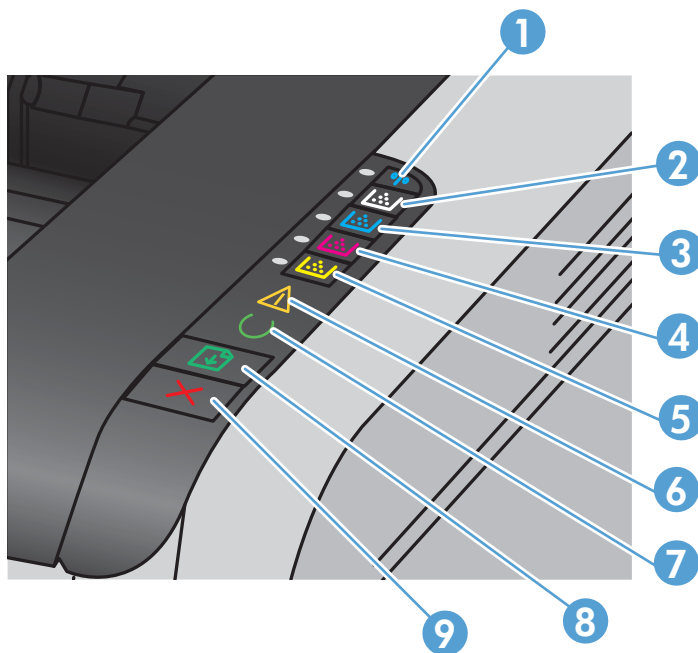
Наклейка, содержащая номер модели и серийный номер, находится на внутренней стороне передней крышки.



Устройство панели управления



1	Кнопка и индикатор "Беспроводное соединение" 	Для запуска процедуры настройки беспроводного соединения Wi-Fi Protected Setup (WPS) нажмите и удерживайте кнопку (только для сетевых моделей). Индикатор показывает состояние беспроводного соединения.
2-5	Кнопки и индикаторы картриджа 	Если дверца картриджа закрыта, нажмите кнопку для получения доступа к картриджу соответствующего цвета. Индикатор показывает состояние картриджа.
6	Индикатор "Внимание" 	Загорается, если открыта дверца картриджа принтера или присутствуют другие неисправности.
7	Индикатор "Состояние готовности" 	Если индикатор горит, принтер готов к печати. Если индикатор мигает, принтер обрабатывает данные.
8	Кнопка "Продолжить" 	Нажмите для возобновления задания.
9	Кнопка "Отмена" 	Нажмите для отмены задания.

2 Программное обеспечение для Windows

- [Поддерживаемые операционные системы семейства Windows](#)
- [Поддерживаемые драйверы принтера для Windows](#)
- [Изменение настроек задания печати для Windows](#)
- [Изменение настроек драйвера принтера для Windows](#)
- [Удаление программного обеспечения для Windows](#)
- [Поддерживаемые функции для Windows \(только для сетевых моделей\)](#)

Поддерживаемые операционные системы семейства Windows

К принтеру прилагается программное обеспечение для следующих операционных систем семейства Windows®:

- Windows 7 (32- и 64-разрядная версии)
- Windows Vista (32- и 64-разрядная версии)
- Windows XP (32-разрядная версия, пакет обновления версии 2)
- Windows Server 2003 (32-разрядная версия, пакет обновления версии SP3)
- Windows Server 2008 (32-разрядная и 64-разрядная)

Поддерживаемые драйверы принтера для Windows

Устройство поставляется с программным обеспечением для Windows, которое позволяет устройству обмениваться данными с компьютером. Это программное обеспечение называется «драйвер принтера». Драйверы принтера обеспечивают доступ функциям устройства, таким как печать на бумаге нестандартного формата, изменение размеров документов и нанесение водяных знаков.



ПРИМЕЧАНИЕ. Новейшие драйверы размещены на сайте www.hp.com/support/ljcp1020series.

Изменение настроек задания печати для Windows

Средство для изменения параметров	Метод изменения параметров	Длительность изменения	Иерархия изменений
Параметры программы	В меню "Файл" программы выберите "Параметры страницы" или аналогичную команду.	Указанные параметры действуют только для текущего задания печати.	Измененные здесь параметры переопределяют параметры, измененные в любом другом месте.
"Свойства принтера" в программе	<p>Шаги отличаются в зависимости от программы. Данная процедура является наиболее общей.</p> <ol style="list-style-type: none">1. В меню Файл программного обеспечения щелкните Печать.2. Выберите продукт и щелкните Свойства или Пользовательские настройки.3. Измените параметры на соответствующих вкладках.	Указанные параметры действуют только для текущего сеанса работы с программой.	Измененные параметры переопределяют настройки драйвера принтера и параметры устройства по умолчанию.
Параметры драйвера принтера по умолчанию	<ol style="list-style-type: none">1. Откройте список принтеров на компьютере и выберите устройство. ПРИМЕЧАНИЕ. Этот шаг отличается в зависимости от операционной системы.2. Щелкните Принтер, а затем Настройки печати.3. Измените параметры на соответствующих вкладках.	Указанные параметры остаются такими до следующего изменения. ПРИМЕЧАНИЕ. Этот метод изменяет настройки драйвера принтера по умолчанию во всех программах.	В программе можно вручную изменить эти настройки.

Изменение настроек драйвера принтера для Windows

Изменение параметров всех заданий печати до закрытия программного обеспечения

1. В используемой программе в меню **Файл** щелкните на **Печать**.
2. Выберите драйвер, а затем щелкните на **Свойства** или **Настройка**.

Действия могут отличаться от указанных. Здесь приведена стандартная процедура.

Изменение параметров по умолчанию для всех заданий печати

1. **Windows XP, Windows Server 2003 и Windows Server 2008** (с помощью стандартного меню "Пуск"): Щелкните **Пуск**, а затем **Принтеры и факсы**.

Windows XP, Windows Server 2003 и Windows Server 2008 (с помощью стандартного меню "Пуск"): Нажмите **Пуск**, выберите **Настройка**, а затем **Принтеры**.

Windows Vista: Нажмите кнопку **Пуск**, выберите **Панель управления**, а затем выберите **Принтер** в категории **Программное обеспечение и звук**.

Windows 7: Нажмите кнопку **Пуск**, затем выберите **Устройства и принтеры**.

2. Правой кнопкой мыши щелкните на значке драйвера и выберите **Настройка печати**.

Изменение параметров конфигурации продукта

1. **Windows XP, Windows Server 2003 и Windows Server 2008** (с помощью стандартного меню "Пуск"): Щелкните **Пуск**, а затем **Принтеры и факсы**.

Windows XP, Windows Server 2003 и Windows Server 2008 (с помощью стандартного меню "Пуск"): Нажмите **Пуск**, выберите **Настройка**, а затем **Принтеры**.

Windows Vista: Нажмите кнопку **Пуск**, выберите **Панель управления**, а затем выберите **Принтер** в категории **Программное обеспечение и звук**.

Windows 7: Нажмите кнопку **Пуск**, затем выберите **Устройства и принтеры**.

2. Правой кнопкой мыши выберите значок драйвера, затем **Свойства** или **Свойства принтера**.
3. Выберите вкладку **Настройка**.

Удаление программного обеспечения для Windows

Windows XP

1. Нажмите **Пуск** и выберите **Программы**.
2. Щелкните **HP**, а затем имя устройства.
3. Нажмите **Удалить**, затем следуйте указаниям на экране компьютера для удаления программного обеспечения.

Windows Vista и Windows 7

1. Нажмите **Пуск**, а затем выберите **Программы**.
2. Щелкните **HP**, а затем имя устройства.
3. Нажмите **Удалить**, затем следуйте указаниям на экране компьютера для удаления программного обеспечения.

Поддерживаемые функции для Windows (только для сетевых моделей)

- HP Embedded Web Server (Встроенный веб-сервер HP EWS доступен только в случае сетевого подключения устройства, а не через USB-кабель).

3 Использование устройства с компьютерами Mac

- [Программное обеспечение для Mac](#)
- [Печать на компьютерах Mac](#)

Программное обеспечение для Mac

Поддерживаемые операционные системы Mac

Устройство поддерживает следующие операционные системы Mac:

- Mac OS X 10.5, 10.6 и выше

 **ПРИМЕЧАНИЕ.** Для Mac OS X 10.5 и выше поддерживаются процессоры PPC и Intel® Core™. Поддерживаются системы Macintosh с процессорами Intel Core под управлением Mac OS X 10.6.

Поддерживаемые драйверы принтера для Mac

Программа установки ПО HP LaserJet содержит файлы PostScript® Printer Description (PPD), Printer Dialog Extensions (PDE) и HP Printer Utility для использования на компьютерах Mac OS X. Файлы PPD и PDE принтера HP, в сочетании с драйвером печати устройства, обеспечивают полнофункциональную печать и доступ ко всем особым функциям принтеров HP.

Установка программного обеспечения для Mac

Установка программы для Mac компьютеров, подключенных непосредственно к устройству

Данное устройство поддерживает соединение USB 2.0. Необходимо использовать кабель USB типа "А-В". Убедитесь, что длина кабеля не превышает 2 метра.

1. Подключите USB-кабель к устройству и компьютеру.

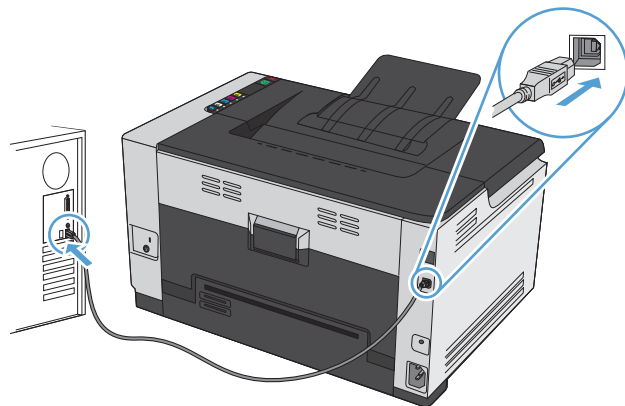

2. Установите программное обеспечение с компакт-диска.
3. Щелкните на значке HP Installer и следуйте инструкциям на экране.

4. На экране "Поздравляем!" щелкните на кнопке **OK**.
5. Для проверки правильности установки программного обеспечения распечатайте страницу из любого приложения.

Установка программного обеспечения для компьютеров Mac в проводной сети

Настройка IP-адреса

1. Подключите сетевой кабель к устройству и к сети.

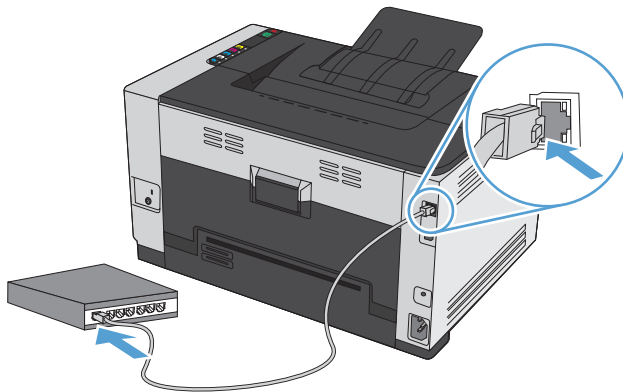

2. Подождите одну минуту. За это время сеть обнаружит устройство и присвоит ему IP-адрес или имя хоста.
3. Нажмите и удерживайте кнопку "Продолжить"  в течение 2-3 секунд, чтобы распечатать страницу конфигурации и страницу состояния расходных материалов.
4. Найдите IP-адрес в отчете о конфигурации.

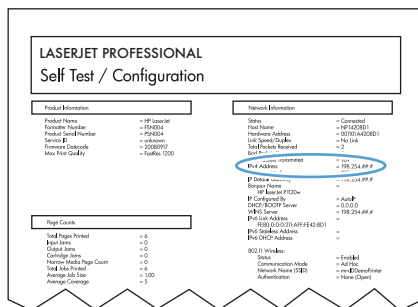

Установка программного обеспечения

1. Закройте все программы на компьютере.
2. Установите программное обеспечение с компакт-диска.
3. Щелкните на значке программы установки HP и следуйте инструкциям на экране.

4. На экране "Поздравляем!" щелкните на кнопке **ОК**.
5. Для проверки правильности установки программного обеспечения распечатайте страницу из любого приложения.

Установка программного обеспечения для компьютеров Mac в беспроводной сети

Перед установкой ПО устройства убедитесь в том, что устройство не подсоединено к сети с помощью сетевого кабеля.

Если сетевой маршрутизатор не поддерживает Wi-Fi Protected Setup (WPS), необходимо получить доступ к сетевым настройкам беспроводного маршрутизатора или выполнить следующие действия:

- Узнайте имя сети или SSID.
- Определите пароль или ключ шифрования для беспроводной сети.

Настройка подключения устройства к беспроводной сети при помощи WPS

Если беспроводной маршрутизатор поддерживает Wi-Fi Protected Setup (WPS), тогда этот способ является наиболее простым методом подключения устройства к беспроводной сети.

1. Нажмите кнопку WPS на беспроводном маршрутизаторе.
2. Нажмите и удерживайте кнопку "Беспроводное соединение"  на панели управления устройства в течение двух секунд. Отпустите кнопку, когда начнет мигать индикатор беспроводной сети.
3. Подождите две минуты, пока устройство не установит сетевое соединение с беспроводным маршрутизатором.



ПРИМЕЧАНИЕ. Если указанным способом подключиться не удастся, попробуйте подсоединить устройство к беспроводной сети с помощью кабеля USB.

Настройка подключения устройства к беспроводной сети при помощи кабеля USB

Этот метод следует использовать для подключения устройства к беспроводной сети в том случае, если сетевой маршрутизатор не поддерживает WiFi-Protected Setup (WPS). Использование кабеля USB для передачи параметров облегчает подключение. По окончании настройки соединения USB-кабель можно отключить и использовать беспроводное соединение.

1. Вставьте установочный компакт-диск с программным обеспечением в устройство чтения компакт-дисков компьютера.
2. Следуйте инструкциям на экране. При запросе выберите параметр **Подключить по беспроводной сети**. При запросе подключите USB-кабель к устройству.



ПРЕДУПРЕЖДЕНИЕ. Не подсоединяйте USB-кабель до появления соответствующего сообщения в процессе установки ПО.

3. По окончании установки распечатайте таблицу параметров и убедитесь, что устройству присвоено имя SSID.
4. По окончании настройки соединения отсоедините кабель USB.

Удаление программного обеспечения в операционных системах Mac

Для удаления этого программного обеспечения у вас должны быть права администратора.

1. Отсоедините устройство от компьютера.
2. Откройте **Приложения**.
3. Выберите **Hewlett Packard**.
4. Выберите **HP Uninstaller**.
5. Выберите устройство в списке устройств и щелкните на кнопке **Удалить**.
6. После удаления программы перезапустите компьютер и очистите корзину.

Изменение настроек драйвера принтера для Mac

Изменение параметров всех заданий печати до закрытия программного обеспечения	Изменение параметров всех заданий печати	Изменение параметров конфигурации продукта
<ol style="list-style-type: none"> 1. В меню Файл нажмите кнопку Печать. 2. Измените требуемые параметры в соответствующих меню. 	<ol style="list-style-type: none"> 1. В меню Файл нажмите кнопку Печать. 2. Измените требуемые параметры в соответствующих меню. 3. В меню Готовые наборы нажмите кнопку Сохранить как... и введите имя готового набора. <p>Эти параметры сохраняются в меню Готовые наборы. Для использования новой настройки необходимо выбирать этот параметр при каждом открытии программы и печати.</p>	<p>Mac OS X 10.5 и 10.6</p> <ol style="list-style-type: none"> 1. В меню Apple  перейдите в меню Системные настройки и нажмите на значок Печать и факс. 2. Выберите устройство в левой части окна. 3. Нажмите кнопку Опции и расходные материалы. 4. Перейдите на вкладку Драйвер. 5. Настройка устанавливаемых параметров.

Программное обеспечение для компьютеров Mac

Поддерживаемые функции для Mac (только для сетевых моделей)

HP Utility для Mac

Используйте программу HP Utility для настройки функций устройства, недоступных в драйвере принтера.

Если устройство использует кабель USB или подключено к сети на основе протоколов TCP/IP, можно использовать программу HP Utility.

Откройте утилиту HP Utility

▲ В док-станции щелкните **HP Utility**.

-или-

Находясь в окне **Приложения**, щелкните **Hewlett Packard**, а затем **HP Utility**.

Функции HP Utility

Программа HP Utility используется для выполнения следующих задач:

- Сбор информации о состоянии расходных материалов.
- Сбор информации об устройстве: версия микропрограммы и серийный номер.
- Печать страницы конфигурации.
- Для устройств, подсоединенных к IP-сети, получение информации о сети и открытие встроенного веб-сервера HP.
- Настройка формата и типа бумаги для лотка.
- Передача файлов и шрифтов с компьютера на устройство.
- Обновление микропрограммы устройства.
- Отображение страницы заданий цветной печати.

Поддержка утилит для Mac

Встроенный Web-сервер HP

Продукт оснащен встроенным веб-сервером, который позволяет получить доступ к информации о продукте и работе в сети.

Печать на компьютерах Mac

Отмена задания на компьютерах Mac

1. Если задание печати выполняется, его можно отменить, нажав кнопку "Отмена" **✗** на панели управления устройства.



ПРИМЕЧАНИЕ. При нажатии кнопки "Отмена" **✗** задание, выполняемое в данный момент, удаляется. Если в данный момент выполняется несколько заданий, нажатие кнопки "Отмена" **✗** завершает процесс, который отображается на экране панели управления.

2. Задание печати можно также отменить из программного обеспечения или из очереди печати.
 - **Программное обеспечение.** Обычно на экране компьютера появляется диалоговое окно, с помощью которого можно отменить задание печати.
 - **Очередь печати для Mac.** Откройте очередь печати, дважды щелкнув значок устройства на панели инструментов. Затем выделите задание печати и нажмите **Удалить**.

Смена типа и формата бумаги (Mac)

1. В меню **Файл** программного обеспечения выберите параметр **Печать**.
2. В меню **Копии и страницы** нажмите кнопку **Параметры страницы**.
3. Выберите формат в раскрывающемся списке **Формат бумаги**, затем нажмите кнопку **ОК**.
4. Откройте меню **Окончательная обработка**.
5. Выберите тип в раскрывающемся списке **Тип носителей**.
6. Нажмите клавишу **Печать**.

Изменение форматов документов или печать документа на бумаге нестандартного формата

Mac OS X 10.5 и 10.6	<ol style="list-style-type: none">1. В меню Файл, выберите параметр Печать.2. Нажмите кнопку Параметры страницы.3. Выберите устройство, а затем выберите правильные настройки для параметров Формат бумаги и Ориентация.
Пользуйтесь одним из следующих методов.	<ol style="list-style-type: none">1. В меню Файл, выберите параметр Печать.2. Откройте меню Обработка бумаги.3. В элементе Назначенный размер бумаги нажмите диалоговое окно Масштабирование для размещения на бумаге, а затем выберите размер в раскрывающемся списке.

Создание и использование готовых наборов на компьютерах Mac

Готовые наборы используются для сохранения текущих параметров драйвера принтера для их повторного использования.

Создать готовый набор печати

1. В меню **Файл**, выберите параметр **Печать**.
2. Выберите драйвер.
3. Выберите параметры печати, которые нужно сохранить для повторного использования.
4. В меню **Готовые наборы** нажмите параметр **Сохранить как...** и введите название готового набора.
5. Нажмите кнопку **ОК**.

Используйте готовые наборы печати

1. В меню **Файл**, выберите параметр **Печать**.
2. Выберите драйвер.
3. В меню **Готовые наборы** выберите готовый набор печати.



ПРИМЕЧАНИЕ. Чтобы использовать настройки драйвера принтера по умолчанию, выберите параметр **стандартное**.

Печать обложки с помощью Mac

1. В меню **Файл**, выберите параметр **Печать**.
2. Выберите драйвер.
3. Откройте меню **Титульная страница**, а затем выберите место печати обложки. Нажмите кнопку **До документа** или кнопку **После документа**.
4. В меню **Тип обложки** выберите сообщение, которое будет напечатано на странице обложки.



ПРИМЕЧАНИЕ. Чтобы напечатать пустую страницу обложки, выберите параметр **стандартное** в меню **Тип обложки**.

Печать нескольких страниц на одном листе бумаги с помощью Mac

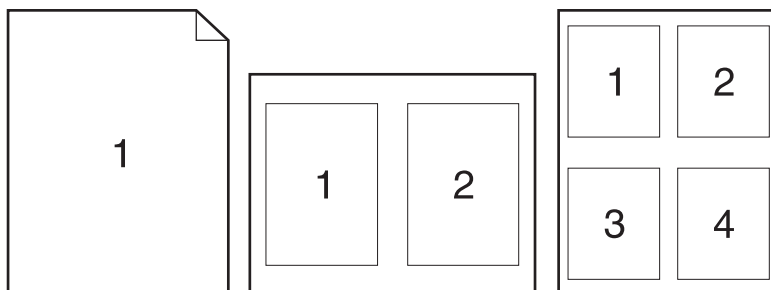

1. В меню **Файл**, выберите параметр **Печать**.
2. Выберите драйвер.
3. Откройте меню **Макет**.
4. Находясь в меню **Страниц на листе** выберите число страниц, которое необходимо разместить на каждом листе (1, 2, 4, 6, 9 или 16).
5. В элементе **Порядок страниц** выберите порядок и размещение страниц на листе.
6. Находясь в меню **Границы** выберите тип рамки для печати вокруг каждой страницы на листе.

Печать на обеих сторонах листа (двусторонняя печать) в Mac

1. Загрузите в лоток количество бумаги, достаточное для выполнения задания печати.
2. В меню **Файл**, выберите параметр **Печать**.
3. Откройте меню **Макет**, и выберите вкладку **Двусторонняя печать в ручном режиме** или откройте меню **Двусторонняя печать в ручном режиме**.
4. Щелкните по полю **Двусторонняя печать в ручном режиме** и выберите параметр переплета.
5. Нажмите кнопку **Печать**. Следуйте инструкциям во всплывающем окне, которое появляется на экране компьютера, перед тем как стопка отпечатанных документов будет помещена в лоток 1 для печати на другой стороне.
6. Извлеките из лотка 1 все чистые листы бумаги.
7. Не меняя ориентацию листов, извлеките стопку бумаги из выходного лотка и вставьте ее в подающий лоток 1 напечатанной стороной вниз.
8. Нажмите на экране компьютера кнопку **Продолжить** для выполнения печати на второй стороне. На устройстве нажмите клавишу "Продолжить" .

Настройка параметров цвета в Mac

Используйте меню **Параметры цвета** или **Параметры цвета/качества** для управления интерпретацией и печатью цветов из программного обеспечения.

1. В меню **Файл**, выберите параметр **Печать**.
2. Выберите драйвер.
3. Откройте меню **Параметры цвета** или **Параметры цвета/качества**.
4. Откройте меню **Дополнительно** или выберите соответствующую вкладку.
5. Настройте отдельные параметры для текста, рисунков и фотографий.

4 Подключение устройства

- [Поддерживаемые сетевые операционные системы \(только для сетевых моделей\)](#)
- [Соединение с USB](#)
- [Подключение к сети \(только для сетевых моделей\)](#)

Поддерживаемые сетевые операционные системы (только для сетевых моделей)

Устройство поддерживает следующие операционные системы для беспроводной печати:

- Windows 7 (32- и 64-разрядная версии)
- Windows Vista (32-разрядная и 64-разрядная)
- Windows XP (32-разрядная версия, пакет обновления версии 2)
- Windows Server 2003 (32-разрядная версия, пакет обновления версии SP3)
- Windows Server 2008 (32-разрядная и 64-разрядная)
- Mac OS X v10.5 и v10.6

Отказ от совместного использования принтера

HP не поддерживает одноранговые сети, поскольку эта возможность является функцией операционных систем Microsoft, но не драйверов принтера HP. Перейдите на Web-узел Microsoft по адресу www.microsoft.com.

Соединение с USB

Это устройство поддерживает подключение по стандарту USB 2.0. Необходимо использовать кабель USB типа "А-В". Убедитесь, что длина кабеля не превышает 2 метра.

⚠ ПРЕДУПРЕЖДЕНИЕ. Не подключайте USB-кабель до появления соответствующего сообщения в процессе установки ПО.

Установка ПО с компакт-диска

1. Закройте все программы на компьютере.
2. Установите программное обеспечение с компакт-диска, следуя инструкциям на экране.
3. При появлении запроса, выберите **Подключить напрямую к этому компьютеру с помощью USB-кабеля**, затем нажмите **Далее**.
4. При появлении соответствующего сообщения подключите USB-кабель к устройству и компьютеру.

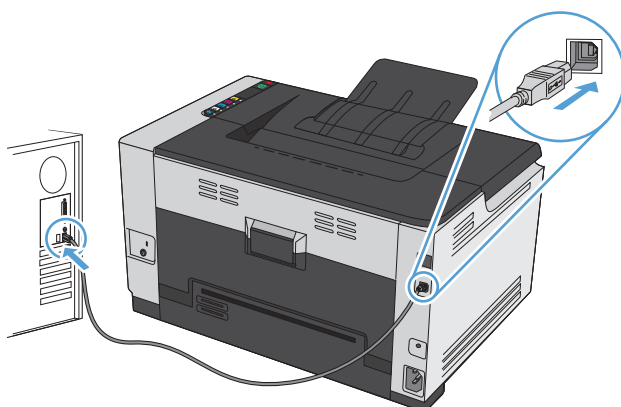

5. После завершения установки нажмите кнопку **Готово**.
6. На экране **Дополнительные параметры** можно установить другие программы или нажать кнопку **Готово**.
7. Для проверки правильности установки программного обеспечения распечатайте страницу из любого приложения.

Подключение к сети (только для сетевых моделей)

Устройство может подключаться к проводным или беспроводным сетям.



ПРИМЕЧАНИЕ. Одновременное подключение к проводной и беспроводной сети невозможно. Приоритет имеют проводные соединения.

Поддерживаемые сетевые протоколы

Для подключения сетевого устройства к сети потребуется сеть, которая использует один из приведенных ниже протоколов.

- TCP/IP (IPv4 или IPv6)
- Порт 9100
- LPR
- DHCP
- AutoIP
- SNMP
- Bonjour
- SLP
- WSD
- NBNS

Установка устройства в проводной сети

Устройство можно установить в сети, используя поставляемый в комплекте компакт-диск.

Настройка IP-адреса

1. Подключите сетевой кабель к устройству и к сети.

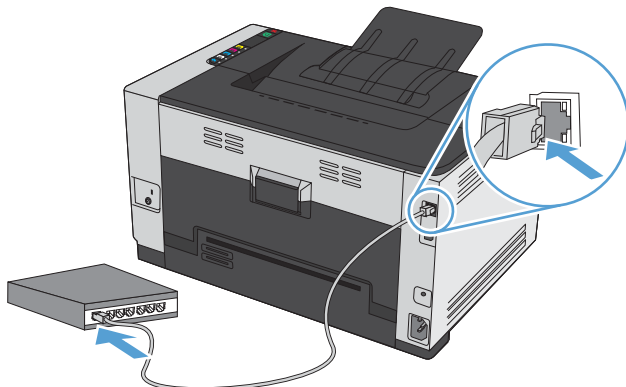

2. Подождите одну минуту. За это время сеть обнаружит устройство и присвоит ему IP-адрес или имя хоста.
3. Нажмите и удерживайте кнопку "Продолжить"  в течение 2-3 секунд, чтобы распечатать страницу конфигурации и страницу состояния расходных материалов.
4. Найдите IP-адрес в отчете о конфигурации.

LASERJET PROFESSIONAL Self Test / Configuration	
Product Information	Network Information
Product Name = HP LaserJet Product Number = P40024 Product Serial Number = unknown Firmware Version = 2008007 Max Page Quality = Draft, 1200	Status = Connected Host Name = HP40024 Hardware Address = 000E14C00B01 Link Speed/Quality = 10/104 Ballistics Recount = 2
Paper Counts	IP Address Information
Load Paper Feed = 0 Error Area = 0 Color Area = 0 Normal Media Page Count = 0 Total Area Used = 0 Average Coverage = 1	IP Address = 192.168.1.10 Subnet Mask = 255.255.255.0 IP Lease Time = 1200 IP Configuration = AutoIP DHCP Default Server = 0.0.0.0 VLAN Name = 192.168.1.10 VLAN ID = 1 VLAN ID Name (FE418D1) = IPv6 Address = IPv6 DNS Server = IPv6 DHCP Server = IPv6 Lease Time (FE418D1) = IPv6 DHCP Address = IPv6 DNS Server = IPv6 DNS Server =
	IEEE 802.11 Wireless
	Status = Disabled Communication Mode = Ad Hoc Network Name (SSID) = HP40024Printer Authentication = None (Open)

Установка программного обеспечения с помощью компакт-диска с ПО

1. Закройте все программы на компьютере.
2. Установите программное обеспечение с компакт-диска.
3. Следуйте инструкциям на экране.
4. При появлении запроса, выберите **Подключить по проводной сети**, затем нажмите **Далее**.
5. В списке доступных принтеров выберите тот, который имеет правильный IP-адрес.
6. Нажмите клавишу **Готово**.

7. На экране **Дополнительные параметры** можно установить дополнительное ПО или нажать кнопку **Готово**.
8. Для проверки установленного ПО распечатайте страницу из любого приложения.

Установка устройства в беспроводной сети

Перед установкой ПО устройства убедитесь в том, что устройство не подсоединено к сети с помощью сетевого кабеля.

Если сетевой маршрутизатор не поддерживает Wi-Fi Protected Setup (WPS), необходимо получить доступ к сетевым настройкам беспроводного маршрутизатора или выполнить следующие действия:

- Узнайте имя сети или SSID.
- Определите пароль или ключ шифрования для беспроводной сети.

Настройка подключения устройства к беспроводной сети при помощи WPS

Если беспроводной маршрутизатор поддерживает Wi-Fi Protected Setup (WPS), тогда этот способ является наиболее простым методом подключения устройства к беспроводной сети.

1. Нажмите кнопку WPS на беспроводном маршрутизаторе.
2. Нажмите и удерживайте кнопку "Беспроводное соединение"  на панели управления устройства в течение двух секунд. Отпустите кнопку, когда начнет мигать индикатор беспроводной сети.
3. Подождите две минуты, пока устройство не установит сетевое соединение с беспроводным маршрутизатором.



ПРИМЕЧАНИЕ. Если указанным способом подключиться не удастся, попробуйте подсоединить устройство к беспроводной сети с помощью кабеля USB.

Настройка подключения устройства к беспроводной сети при помощи кабеля USB

Этот метод следует использовать для подключения устройства к беспроводной сети в том случае, если сетевой маршрутизатор не поддерживает WiFi-Protected Setup (WPS). Использование кабеля USB для передачи параметров облегчает подключение. По окончании настройки соединения USB-кабель можно отключить и использовать беспроводное соединение.

1. Вставьте установочный компакт-диск с программным обеспечением в устройство чтения компакт-дисков компьютера.
2. Следуйте инструкциям на экране. При запросе выберите параметр **Подключить по беспроводной сети**. При запросе подключите USB-кабель к устройству.



ПРЕДУПРЕЖДЕНИЕ. Не подсоединяйте USB-кабель до появления соответствующего сообщения в процессе установки ПО.

3. По окончании установки распечатайте таблицу параметров и убедитесь, что устройству присвоено имя SSID.
4. По окончании настройки соединения отсоедините кабель USB.

Установка программного обеспечения для беспроводного устройства, подключенного к сети

Если устройству присвоен IP-адрес в беспроводной сети и появляется необходимость установки программного обеспечения устройства на компьютер, выполните следующие действия.

1. В панели управления устройства, распечатайте страницу конфигурации устройства, чтобы узнать его IP-адрес.
2. Установите программное обеспечение с компакт-диска.
3. Следуйте инструкциям на экране.
4. При появлении запроса, выберите **Подключить по беспроводной сети**, затем нажмите **Далее**.
5. В списке доступных принтеров выберите тот, который имеет правильный IP-адрес.

Отсоединение от беспроводной сети

Для отключения от беспроводной сети можно выключить модуль беспроводной связи устройства.

1. На панели управления устройства нажмите кнопку "Беспроводное соединение" .
2. Чтобы убедиться, что модуль беспроводной связи выключен, распечатайте страницу конфигурации и убедитесь в том, что состояние на странице конфигурации указывает на то, что модуль отключен.

Уменьшение помех в беспроводной сети

Выполнение следующих рекомендаций способствует уменьшению помех в беспроводной сети:

- Не следует устанавливать беспроводные устройства вблизи крупногабаритных металлических предметов, например металлических шкафов для хранения документов или источников электромагнитного излучения, таких как микроволновые печи и беспроводные телефоны. Такие объекты могут вызывать искажение радиосигналов.
- Не следует устанавливать беспроводные устройства вблизи массивной каменной кладки и других строительных конструкций. Такие объекты ослабляют уровень сигнала за счет его поглощения.
- Беспроводной маршрутизатор следует устанавливать по центру в пределах прямой видимости от беспроводных устройств.

Расширенные настройки сетевого соединения

Режимы беспроводной связи

Устройство использует инфраструктурный режим беспроводной связи.

Инфраструктурный режим связи в беспроводной сети	Устройство обменивается данными с другими устройствами в сети через беспроводной маршрутизатор.
--	---

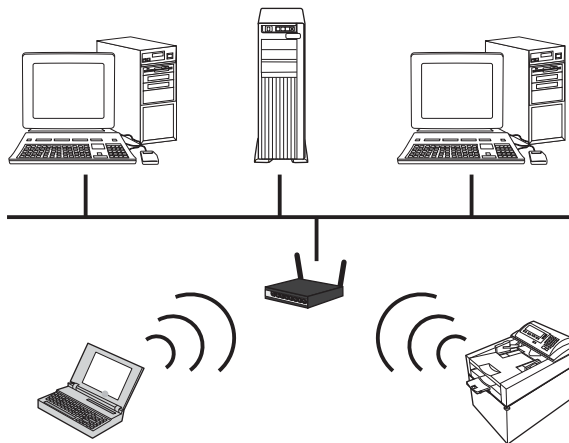

Защита беспроводной сети

Чтобы легко отличать одну беспроводную сеть от другой, следует использовать уникальное сетевое имя (SSID) для беспроводного маршрутизатора. Беспроводному маршрутизатору может быть присвоено сетевое имя по умолчанию, которое обычно совпадает с наименованием изготовителя. Для получения информации об изменении сетевого имени, см. документацию из комплекта поставки беспроводного маршрутизатора.

Для предотвращения доступа посторонних пользователей к сети, необходимо включить шифрование данных по протоколу WPA или WEP.

- **Wired Equivalent Privacy (WEP):** WEP является собственным средством шифрования стандарта 802.11. Создается уникальный ключ, состоящий из шестнадцатеричных цифр или буквенно-цифровых символов, который должен быть у других пользователей для входа в вашу сеть.
- **Wi-Fi Protected Access (WPA):** В протоколе WPA используется шифрование с использованием временных ключей (TKIP) и применяется проверка подлинности 802.1X. Протокол WPA служит для устранения всех известных недостатков, присущих WEP. При использовании протокола WPA создается специальный буквенно-цифровой пароль, которым должны располагать пользователи для входа в вашу сеть.
- **WPA2** предусматривает улучшенный стандарт шифрования (AES), и является модернизированным вариантом WPA.

Настройка параметров сети

Просмотр и изменение сетевых параметров

Для просмотра или изменения параметров IP-конфигурации пользуйтесь встроенным Web-сервером.

1. Напечатайте страницу конфигурации и найдите IP-адрес.

- Если используется IPv4, IP-адрес содержит только цифры. Он имеет следующий формат:

xxx . xxx . xxx . xxx

- Если используется IPv6, IP-адрес является шестнадцатеричной комбинацией символов и цифр. В нем используется формат, аналогичный следующему:

xxxx : xxxx : xxxx : xxxx : xxxx

2. Чтобы открыть встроенный веб-сервер HP, введите IP-адрес (IPv4) устройства в адресную строку веб-браузера. Для IPv6 воспользуйтесь протоколом, установленным веб-браузером для ввода адресов IPv6.

3. Перейдите на вкладку **Сеть** для получения информации о сети. При необходимости параметры можно изменить.

5 Бумага и носители для печати

- [Использование бумаги](#)
- [Смена драйвера принтера для соответствия типу и формату бумаги](#)
- [Поддерживаемые размеры бумаги](#)
- [Поддерживаемые типы бумаги](#)
- [Загрузка лотка для бумаги](#)

Использование бумаги

Данное устройство поддерживает различные типы бумаги и других носителей для печати в соответствии с указаниями в руководстве пользователя. Бумага или печатные носители, не отвечающие этим указаниям, могут стать причиной возникновения проблем с качеством печати, частых замятий и преждевременного износа устройства.

Для получения оптимальных результатов используйте только бумагу и носители для печати HP, предназначенные для лазерной печати или многократного использования. Не пользуйтесь бумагой и печатными материалами для струйных принтеров. Компания Hewlett-Packard не рекомендует использовать носители других марок, поскольку HP не в состоянии контролировать их качество.

В некоторых случаях неудовлетворительное качество печати наблюдается даже при печати на бумаге, отвечающей всем требованиям, изложенным в этом руководстве пользователя. Такая проблема может возникнуть при неправильном обращении с носителем, эксплуатации при неприемлемой температуре и влажности, а также вследствие других обстоятельств, контролировать которые компания Hewlett-Packard не в состоянии.

⚠ ПРЕДУПРЕЖДЕНИЕ. Использование носителя, не соответствующего требованиям, установленным компанией HP, может привести к повреждению принтера и необходимости его ремонта. На такой ремонт гарантия или соглашения о техническом обслуживании Hewlett-Packard не распространяются.

Рекомендации по использованию специальной бумаги

Устройство поддерживает печать на специальных носителях. Чтобы достичь наилучших результатов, следуйте нижеследующим рекомендациям. С целью получения наилучших результатов при использовании специальной бумаги или носителя для печати, убедитесь, что в драйвере принтера выбран правильный тип и формат бумаги.

⚠ ПРЕДУПРЕЖДЕНИЕ. В устройствах HP LaserJet используются термоэлементы, чтобы закрепить частички сухого тонера на бумаге очень точным размещением точек. Бумага HP для лазерной печати выдерживает довольно высокую температуру. Использование бумаги для струйных принтеров может привести к повреждению устройства.

Тип носителя	Следует	Не следует
Конверты	<ul style="list-style-type: none">• Хранить конверты на плоской поверхности.• Использовать конверты, в которых линия склейки доходит до угла конверта.• Использовать защитные полоски на клейкой основе, предназначенные для лазерных принтеров.	<ul style="list-style-type: none">• Использовать конверты со складками, прорезями, склеенные конверты или конверты с другими повреждениями.• Использовать конверты со скрепками, зажимами, окнами или внутренним покрытием.• Использовать конверты с самоклеящейся лентой или другими синтетическими материалами.

Тип носителя	Следует	Не следует
Этикетки	<ul style="list-style-type: none"> Использовать только этикетки без открытых участков клейкой подложки между ними. Используйте этикетки, которые изгибаются при нагреве. Использовать только полные листы этикеток. 	<ul style="list-style-type: none"> Использовать этикетки со сгибами, пузырьками или другими повреждениями. Печатать листы с этикетками по частям.
Прозрачные пленки	<ul style="list-style-type: none"> Пользуйтесь только прозрачными пленками, рекомендованными для цветных лазерных принтеров. Прозрачные пленки, извлеченные из устройства МФП, положите на плоскую поверхность. 	<ul style="list-style-type: none"> Использовать прозрачные носители, не предназначенные для лазерных принтеров.
Печатные и фирменные бланки	<ul style="list-style-type: none"> Использовать только бланки или формы, предназначенные для лазерных принтеров. 	<ul style="list-style-type: none"> Использовать тисненные бланки и бланки с рельефными изображениями.
Плотная бумага	<ul style="list-style-type: none"> Использовать только плотную бумагу, которая разрешена для использования в лазерных принтерах и удовлетворяет требованиям по весу для данного изделия. 	<ul style="list-style-type: none"> Использовать более плотную бумагу, чем указано в рекомендациях для данного изделия, если только эту бумагу HP не разрешено использовать для данного изделия.
Глянцевая бумага или бумага с покрытием	<ul style="list-style-type: none"> Использовать только глянцевую бумагу и бумагу с покрытием для лазерных принтеров. 	<ul style="list-style-type: none"> Использовать глянцевую бумагу или бумагу с покрытием для струйных принтеров.

Смена драйвера принтера для соответствия типу и формату бумаги



ПРИМЕЧАНИЕ. Изменение параметров страницы в программе вызывает аналогичное замещение всех настроек в драйвере принтера.

1. В меню **Файл** программного обеспечения выберите **Печать**.
2. Выберите устройство, а затем нажмите на кнопку **Свойства** или **Настройки**.
3. Перейдите на вкладку **Бумага/качество**.
4. Выберите формат в раскрывающемся списке **Формат**.
5. Выберите тип бумаги в раскрывающемся списке **Тип**.
6. Нажмите клавишу **ОК**.

Поддерживаемые размеры бумаги

Данное устройство поддерживает печать на бумаге различных размеров и на других носителях.

 **ПРИМЕЧАНИЕ.** Для получения наилучших результатов печати выберите соответствующий формат и тип бумаги в драйвере принтера перед началом печати.

Таблица 5-1 Поддерживаемые форматы бумаги и носителей печати

Формат	Размеры
Letter	216 x 279 мм
Legal	216 x 356 мм
A4	210 x 297 мм
Executive	184 x 267 мм
8,5 x 13	216 x 330 мм
4" x 6"	101,6 x 152,4 мм
10 x 15 см	101,6 x 152,4 мм
5" x 8"	127 x 203 мм
RA4	215 x 305 мм
A5	148 x 210 мм
A6	105 x 148 мм
B5 (JIS)	182 x 257 мм
16K	184 x 260 мм 195 x 270 мм 197 x 273 мм
Специальный	Минимум: 76 x 127 мм Максимум: 216 x 356 мм ПРИМЕЧАНИЕ. При определении пользовательских форматов с использованием драйвера принтера всегда указывайте короткий край как ширину, а длинный край как длину.

Таблица 5-2 Поддерживаемые размеры конвертов и открыток

Формат	Размеры
Конверт #10	105 x 241 мм
Конверт DL	110 x 220 мм
Конверт C5	162 x 229 мм
Конверт B5	176 x 250 мм

Таблица 5-2 Поддерживаемые размеры конвертов и открыток (продолжение)

Формат	Размеры
Конверт Monarch	98 x 191 мм
Японская открытка	100 x 148 мм
Открытки (JIS)	
Двойная японская открытка с поворотом	148 x 200 мм
Двойные почтовые карточки (JIS)	
Нестандартный	Минимум: 76 x 127 мм Максимум: 216 x 356 мм

ПРИМЕЧАНИЕ. При определении пользовательских форматов с использованием драйвера принтера, всегда указывайте короткий край как ширину, а длинный край как длину.

Поддерживаемые типы бумаги

Полный список бумаги HP, поддерживаемой данным устройством, расположен по адресу www.hp.com/support/ljcp1020series.

- Повседневная
 - Обычная
 - Легкая
 - Высокосортная бумага
 - Бумага из вторичного сырья
- Презентации
 - Матовая бумага
 - Глянцевая бумага
 - Плотная бумага
 - Плотная глянцевая бумага
- Брошюры
 - Матовая бумага
 - Глянцевая бумага
 - Фальцовка в три сложения
 - Бумага повышенной плотности
 - Глянцевая бумага повышенной плотности
- Фотографии/обложки
 - Матовая бумага для обложек
 - Матовая фотобумага
 - Глянцевая бумага для фото
 - Глянцевые открытки
- Другое
 - Пленки для цветной лазерной печати
 - Наклейки
 - Фирменный бланк
 - Конверт
 - Конверты из сверхплотной бумаги

- Печатный бланк
- Перфорированная
- Цветная
- Грубая
- Плотная грубая бумага
- Грубая бумага HP

Загрузка лотка для бумаги

Загрузка подающего лотка

 **ПРИМЕЧАНИЕ.** При загрузке новой бумаги следует извлечь из подающего лотка старую бумагу и выровнять стопку новой бумаги. Не пролистывайте пачку бумаги. Соблюдение этого правила предупреждает захват устройством нескольких листов одновременно и снижает вероятность возникновения замятий.

 **ПРИМЕЧАНИЕ.** При печати на бумаге малого формата или пользовательского формата загружайте вначале короткий край (ширина) в устройство.

1. Загрузите бумагу в подающий лоток лицевой стороной вверх.



2. Отрегулируйте положение направляющих так, чтобы они прилегали к бумаге.



Емкость лотка

Лоток или отсек	Тип бумаги	Технические характеристики	Емкость
Подающий лоток	Бумага	60-220 г/м ² Качество печати гарантируется для носителей HP.	150 листов 75 г/м ²
	Конверты	60-90 г/м ²	До 10 конвертов
	Прозрачные пленки	0,12-0,13 мм	До 50 прозрачных пленок
	Почтовые открытки	135-176 г/м ²	
	Глянцевая бумага	130-220 г/м ²	

Ориентация бумаги при загрузке в лотки

При использовании бумаги, требующей особой ориентации при печати, загружайте ее в лоток в соответствии с инструкциями, приведенными в следующей таблице.

Тип бумаги	Как загрузить бумагу
Печатные или фирменные бланки	<ul style="list-style-type: none">• Лицевой стороной вверх• Верхним краем внутрь устройства
Перфорированная	<ul style="list-style-type: none">• Лицевой стороной вверх• Отверстия должны располагаться слева
Конверт	<ul style="list-style-type: none">• Лицевой стороной вверх• Правым коротким краем внутрь устройства

6 Операции печати

- [Отмена задания печати в ОС Windows](#)
- [Основные задания печати при использовании ОС Windows](#)
- [Дополнительные задания на печать при использовании ОС Windows](#)
- [Использование HP ePrint](#)

Отмена задания печати в ОС Windows

1. Если задание печати выполняется, его можно отменить, нажав кнопку "Отмена" ✕ на панели управления устройства.



ПРИМЕЧАНИЕ. При нажатии кнопки "Отмена" ✕ задание, выполняемое в данный момент, удаляется. Если в данный момент выполняется несколько заданий, нажатие кнопки "Отмена" ✕ завершает процесс, который отображается на экране панели управления.

2. Задание печати можно также отменить из программного обеспечения или из очереди печати.
 - **Программное обеспечение.** Обычно на экране компьютера появляется диалоговое окно, с помощью которого можно отменить задание печати.
 - **Очередь печати Windows.** Если задание печати ожидает выполнения в очереди печати (в памяти компьютера) или в диспетчере очереди печати, удалите его оттуда.
 - **Windows XP, Server 2003, или Server 2008:** Нажмите кнопку **Пуск**, выберите пункт **Настройки**, а затем щелкните на раздел **Принтеры и факсы**. Дважды щелкните значок устройства, чтобы открыть окно, выберите задание печати, которое требуется отменить, и нажмите кнопку **Отмена**.
 - **Windows Vista.** Нажмите **Пуск**, выберите **Панель управления**, а затем выберите **Принтер** в окне **Оборудование и звук**. Дважды щелкните значок устройства, чтобы открыть окно, выберите задание печати, которое требуется отменить, и нажмите кнопку **Отмена**.
 - **Windows 7:** Нажмите кнопку **Пуск**, затем выберите **Устройства и принтеры**. Дважды щелкните значок устройства, чтобы открыть окно, выберите задание печати, которое требуется отменить, и нажмите кнопку **Отмена**.

Основные задания печати при использовании ОС Windows

Способы открытия диалогового окна печати из программ могут быть различными. Нижеследующие процедуры включают в себя основной метод. Некоторые программы не имеют меню **Файл**. Чтобы узнать, как открывать диалоговое окно печати, необходимо ознакомиться с документацией на программное обеспечение.

Открытие драйвера принтера в Windows

1. В меню **Файл** программного обеспечения выберите **Печать**.
2. Выберите устройство, а затем нажмите кнопку **Свойства** или **Настройки**.

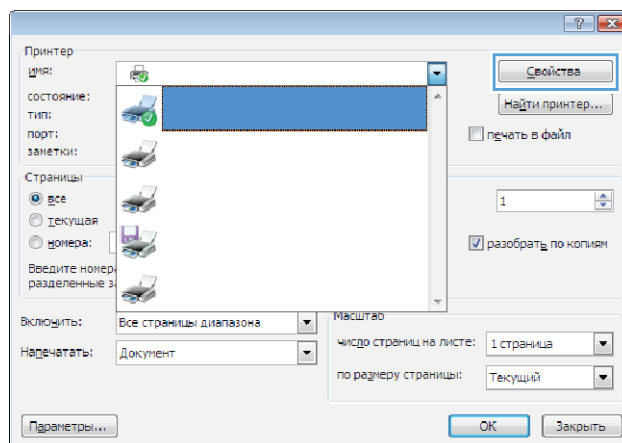
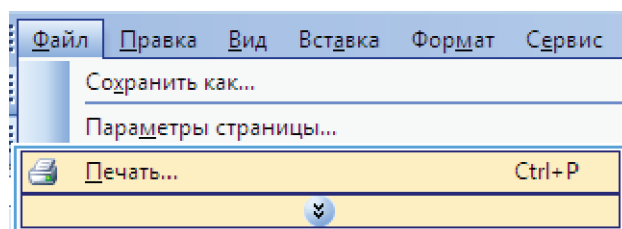

Получение справки по параметрам печати в Windows

1. Нажмите кнопку **Справка**, чтобы открыть интерактивную справку.

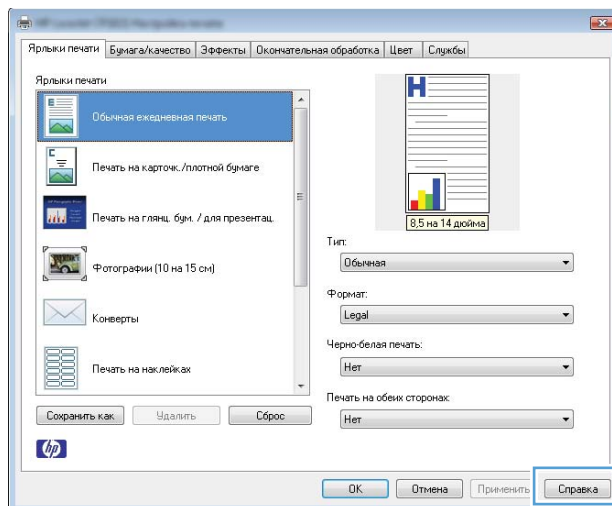

Изменение количества печатаемых копий в Windows

1. В меню **Файл** программного обеспечения выберите **Печать**.
2. Выберите устройство, затем выберите количество копий.

Сохранение нестандартных параметров печати для повторного использования в Windows

Использование ярлыка печати в Windows

1. В меню **Файл** программного обеспечения выберите **Печать**.

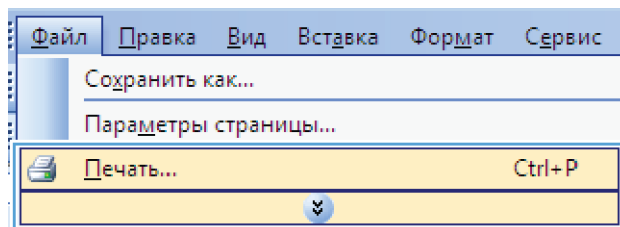

2. Выберите устройство, а затем нажмите кнопку **Свойства** или **Настройки**.

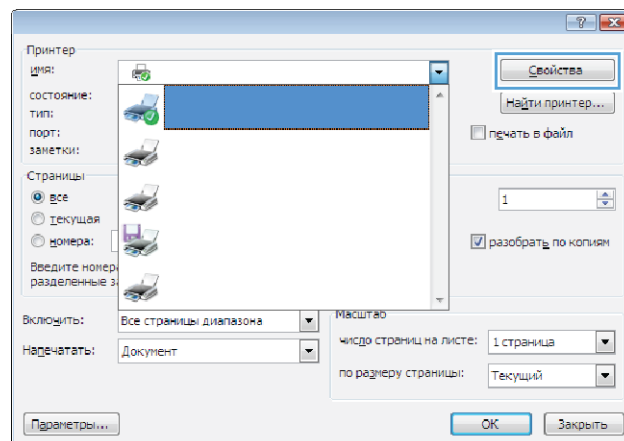

3. Перейдите на вкладку **Ярлыки печати**.

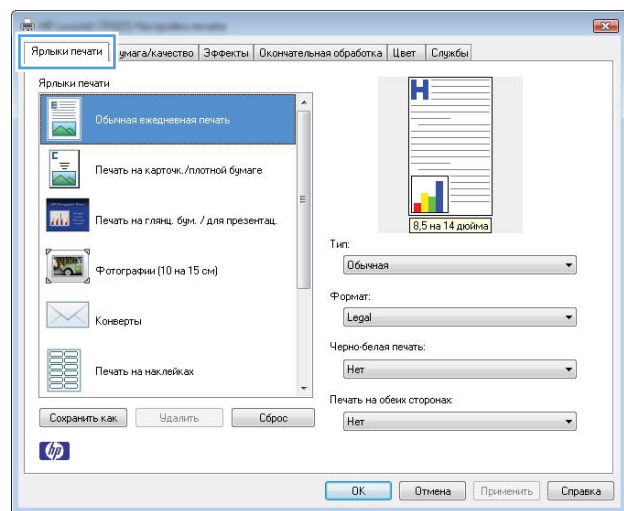

4. выберите один из ярлыков и нажмите кнопку **ОК**.

ПРИМЕЧАНИЕ. При выборе ярлыка соответствующие параметры меняются в других вкладках драйвера принтера.

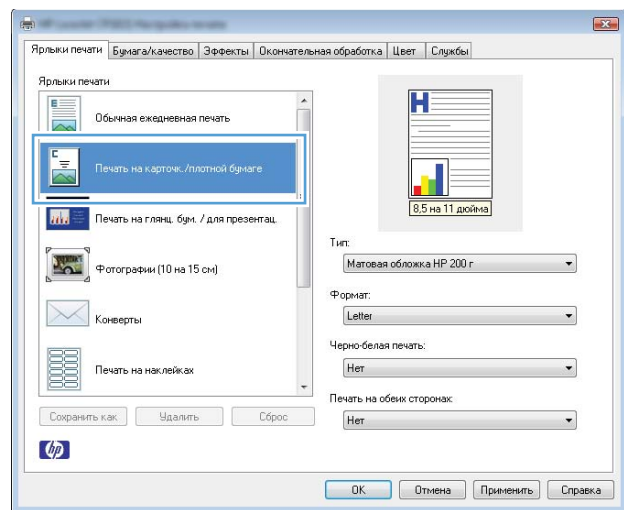

Создание ярлыков печати

1. В меню **Файл** программного обеспечения выберите **Печать**.
2. Выберите устройство, а затем нажмите кнопку **Свойства** или **Настройки**.
3. Перейдите на вкладку **Ярлыки печати**.

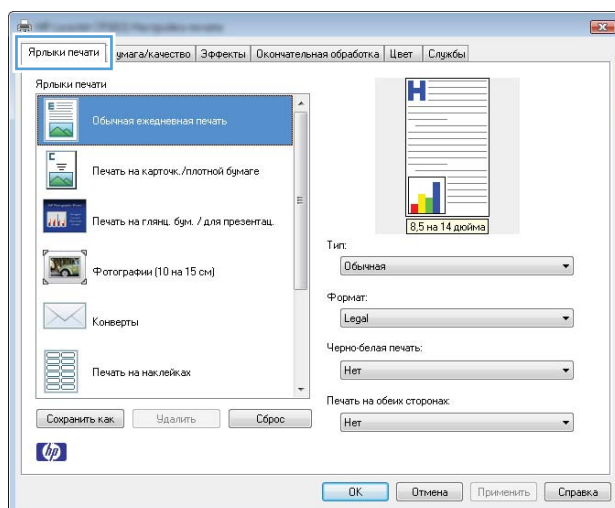
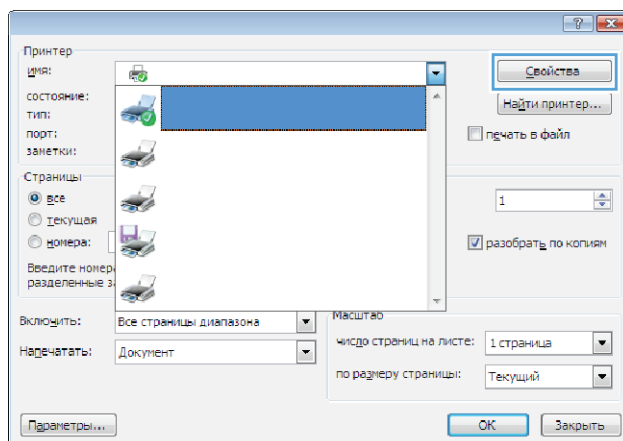
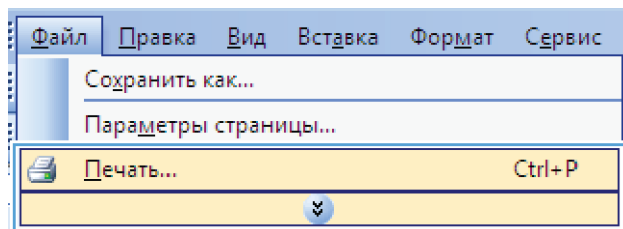

4. Выберите существующий ярлык в качестве основы.

ПРИМЕЧАНИЕ. Перед настройкой любых параметров всегда выбирайте ярлык в правой части экрана. При настройке параметров и последующем выборе ярлыка, или выборе другого ярлыка, все пользовательские настройки теряются.

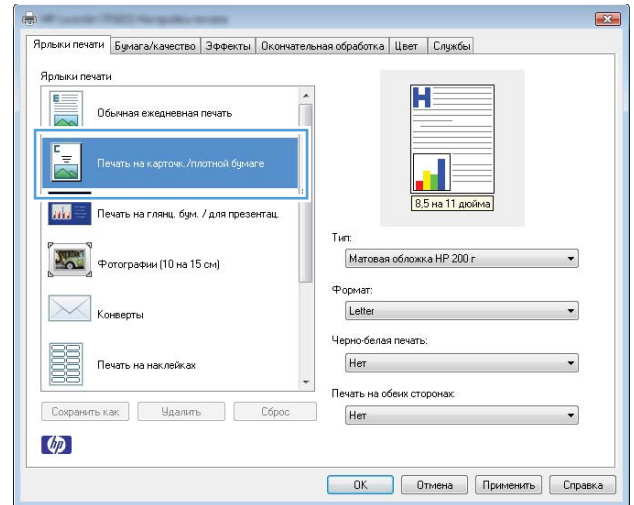

5. Выберите параметры печати для нового ярлыка.

ПРИМЕЧАНИЕ. Параметры печати можно выбрать на данной вкладке или любой другой вкладке драйвера принтера. После выбора параметров на других вкладках, перед тем, как выполнить следующий шаг, возвратитесь на вкладку **Ярлыки печати**.

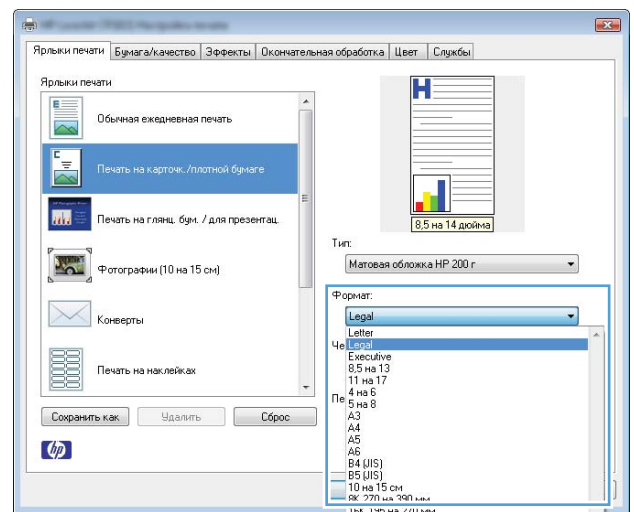

6. Нажмите клавишу **Сохранить как**.

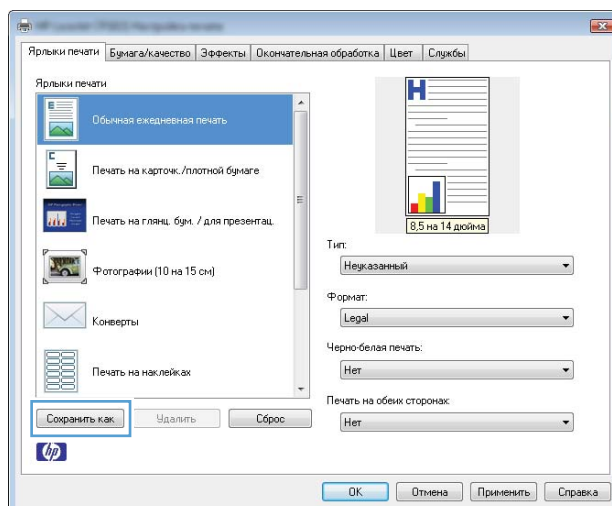

7. Введите имя ярлыка и нажмите кнопку **ОК**.

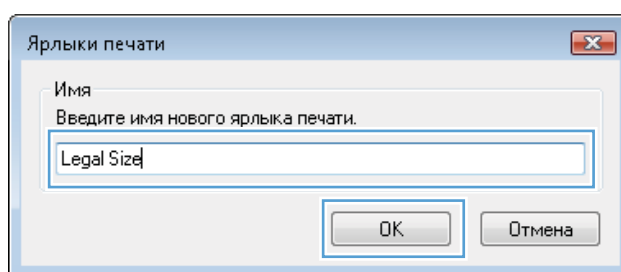

Улучшение качества печати в Windows

Выбор формата страницы в Windows

1. В меню **Файл** программного обеспечения выберите **Печать**.
2. Выберите устройство, а затем нажмите кнопку **Свойства** или **Настройки**.
3. Перейдите на вкладку **Бумага/качество**.
4. Выберите формат в раскрывающемся списке **Формат**.

Выбор нестандартного формата страницы в Windows

1. В меню **Файл** программного обеспечения выберите **Печать**.
2. Выберите устройство, а затем нажмите кнопку **Свойства** или **Настройки**.
3. Перейдите на вкладку **Бумага/качество**.
4. Нажмите кнопку **Нестандартный**.
5. Введите название нестандартного формата и укажите размеры.
 - Ширина — это короткий край листа.
 - Длина — это длинный край листа.

 **ПРИМЕЧАНИЕ.** Всегда загружайте бумагу короткой стороной вперед.

6. Нажмите кнопку **Сохранить**, затем **Заккрыть**.

Выбор типа бумаги в Windows

1. В меню **Файл** программного обеспечения выберите **Печать**.
2. Выберите устройство, а затем нажмите кнопку **Свойства** или **Настройки**.
3. Перейдите на вкладку **Бумага/качество**.
4. В раскрывающемся списке **Тип** выберите параметр **Больше...**
5. Выберите категорию типа бумаги, которая наилучшим образом описывает используемую бумагу, выберите тип бумаги.

Двусторонняя печать из Windows

Печать на обеих сторонах листа бумаги вручную

1. Загрузите бумагу в подающий лоток лицевой стороной вверх.



2. В меню **Файл** программного обеспечения выберите **Печать**.

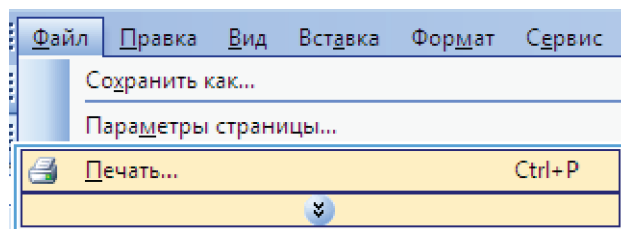

3. Выберите устройство, а затем нажмите кнопку **Свойства** или **Настройки**.

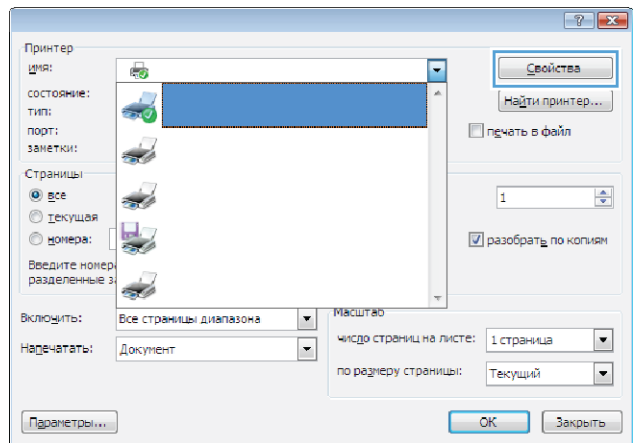

4. Перейдите на вкладку **Обработка**.

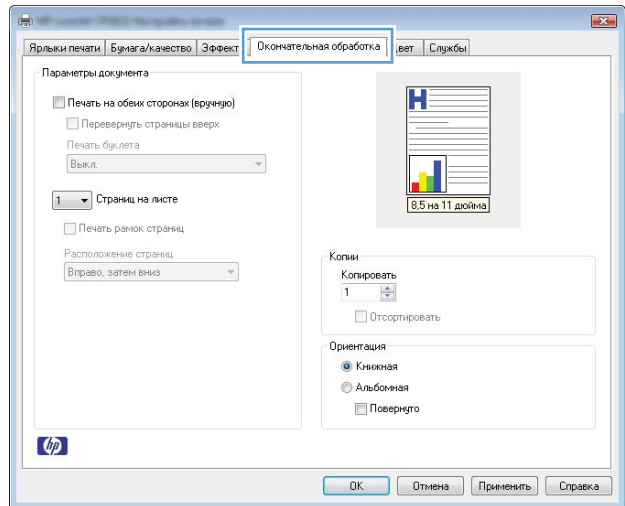

5. Установите флажок **Печать на обеих сторонах (вручную)**. Нажмите **ОК**, чтобы распечатать первую сторону задания печати.

ПРИМЕЧАНИЕ. После отправки задания на печать откроется всплывающее окно. Выполните одно из следующих действий для очистки окна и возобновления печати.

- Нажмите кнопку **Продолжить**, чтобы закрыть всплывающее окно и продолжить печать.
- Щелкните **ОК**, чтобы закрыть всплывающее окно, а затем нажмите клавишу "Продолжить"  на панели управления устройством.

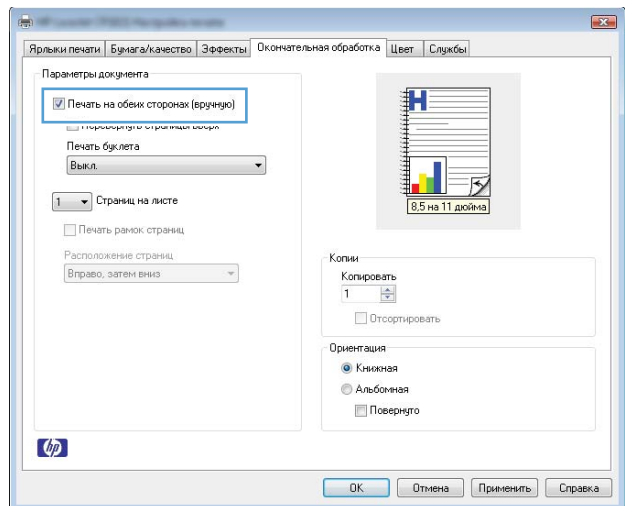

6. Не меняя ориентацию листов, извлеките стопку бумаги из выходного лотка и вставьте ее в подающий лоток 1 напечатанной стороной вниз.



7. Нажмите на экране компьютера кнопку **Продолжить** для выполнения печати на второй стороне. На устройстве нажмите клавишу "Продолжить" .

Печать нескольких страниц на листе в Windows

1. В меню **Файл** программного обеспечения выберите **Печать**.
2. Выберите устройство, а затем нажмите кнопку **Свойства** или **Настройки**.

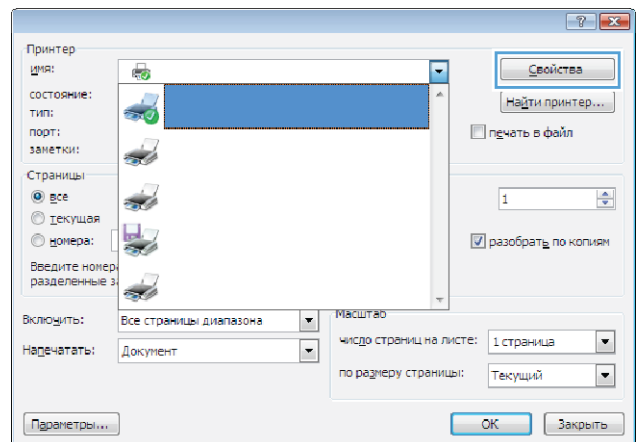
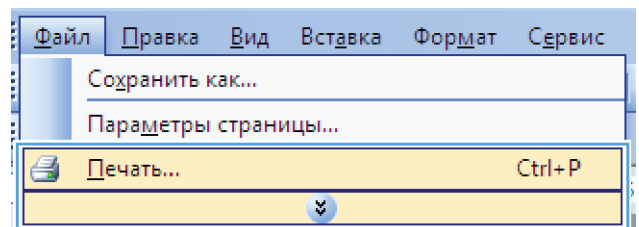

3. Перейдите на вкладку **Обработка**.

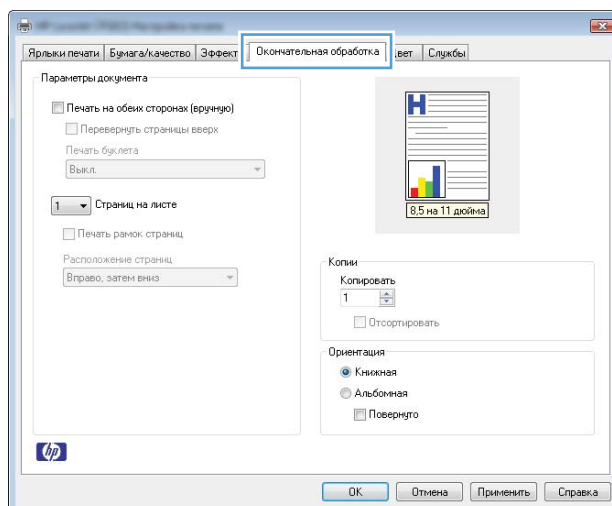

4. Выберите число страниц для печати на одном листе в раскрывающемся списке **Страниц на листе**.

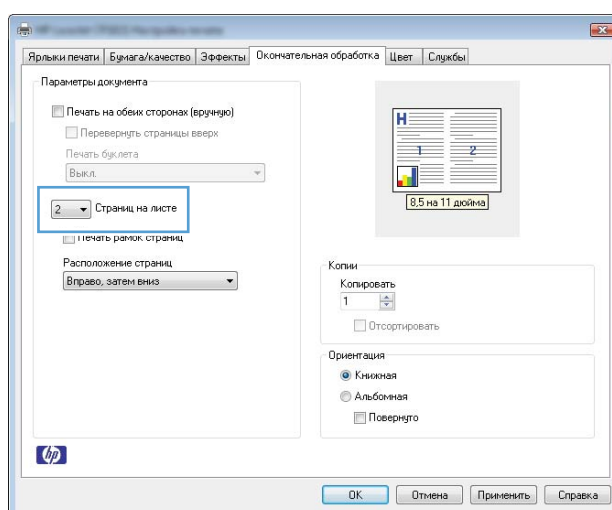

5. Выберите нужные параметры **Печать рамок страниц**, **Порядок страниц** и **Ориентация**.

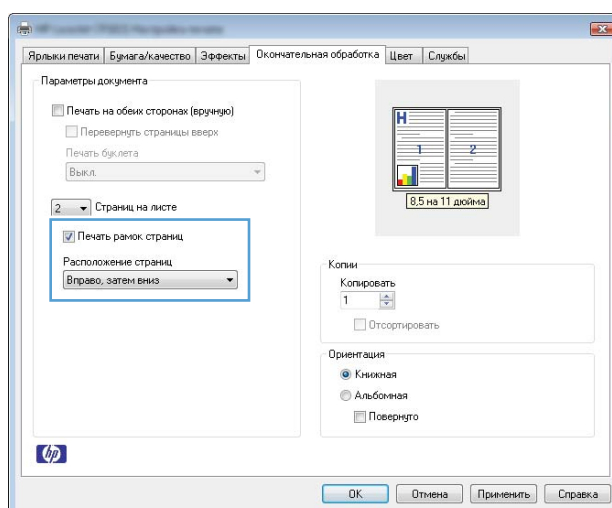

Выбор ориентации страницы в Windows

1. В меню **Файл** программного обеспечения щелкните **Печать**.
2. Выберите устройство, а затем нажмите кнопку **Свойства** или **Настройки**.

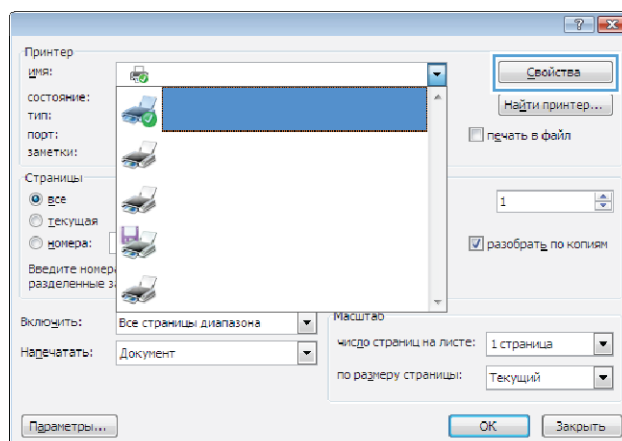
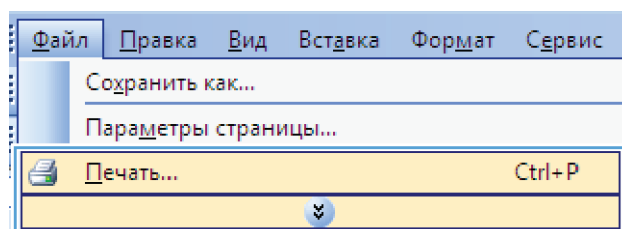

3. Перейдите на вкладку **Обработка**.

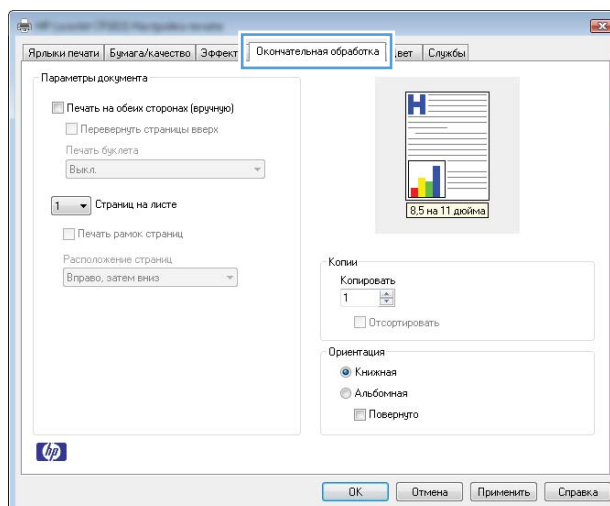

4. В области **Ориентация** выберите параметр **Книжная** или **Альбомная**.

Чтобы напечатанное изображение на странице было перевернутым, выберите параметр **Повернуто**.

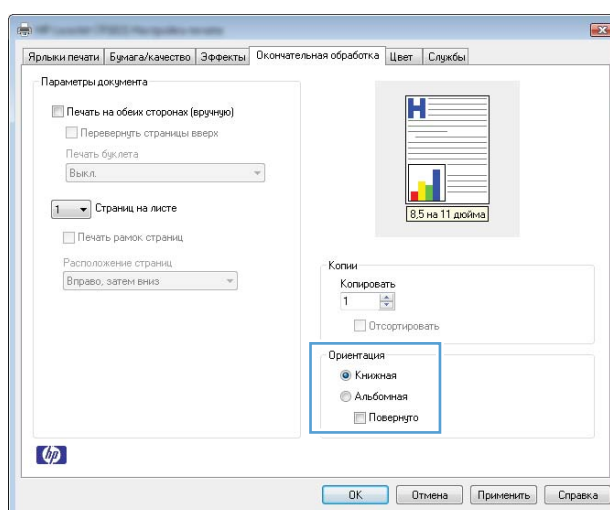

Настройка параметров цвета в Windows

1. В меню **Файл** программного обеспечения выберите **Печать**.
2. Выберите устройство, а затем нажмите на кнопку **Свойства** или **Настройки**.
3. Перейдите на вкладку **В цвете**.
4. В области **Параметры цвета** выберите параметр **Вручную**, затем нажмите кнопку **Настройки**.
5. Настройка общих параметров контроля края, параметров текста, графики и фотографий.

Дополнительные задания на печать при использовании ОС Windows

Печать всего текста черным цветом (оттенки серого) в Windows

1. В меню **Файл** программного обеспечения щелкните **Печать**.
2. Выберите устройство, а затем нажмите кнопку **Свойства** или **Настройки**.
3. Перейдите на вкладку **Бумага/качество**.
4. Установите флажок **Печатать весь текст черным цветом**. Нажмите кнопку **ОК**.

Печать на фирменных бланках или печатных формах в Windows

1. В меню **Файл** программного обеспечения выберите **Печать**.
2. Выберите устройство, а затем нажмите кнопку **Свойства** или **Настройки**.

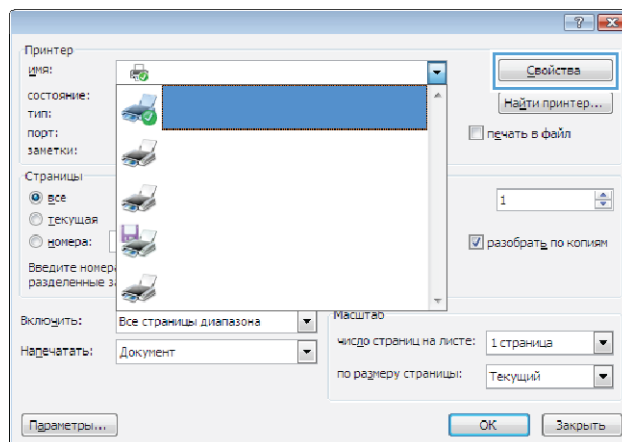
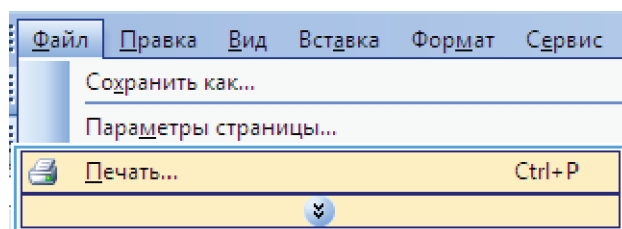

3. Перейдите на вкладку **Бумага/качество**.

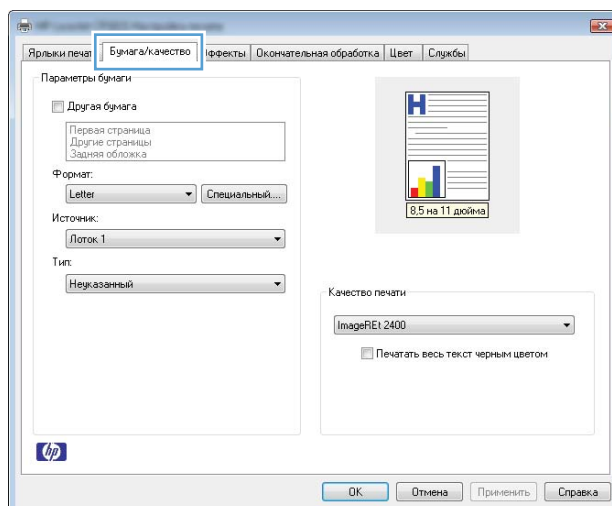

4. В раскрывающемся списке **Тип** выберите параметр **Больше...**

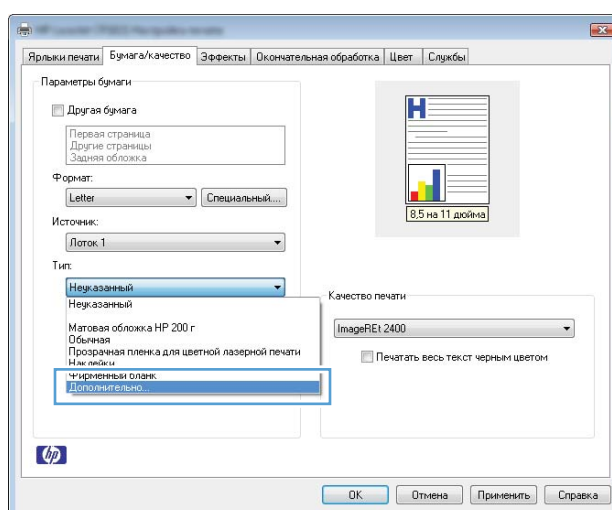

5. Выберите **Другое**.

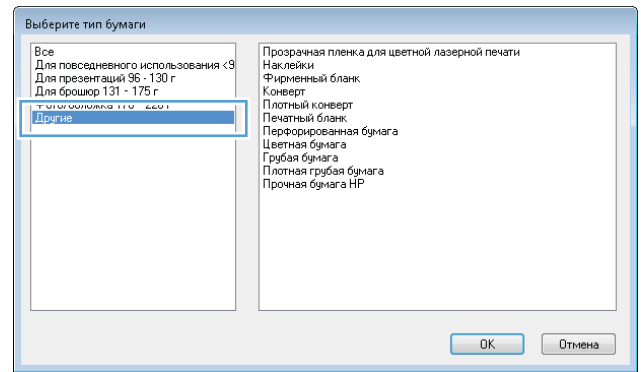

6. Выберите параметр, соответствующий используемому типу бумаги, и нажмите кнопку **ОК**.

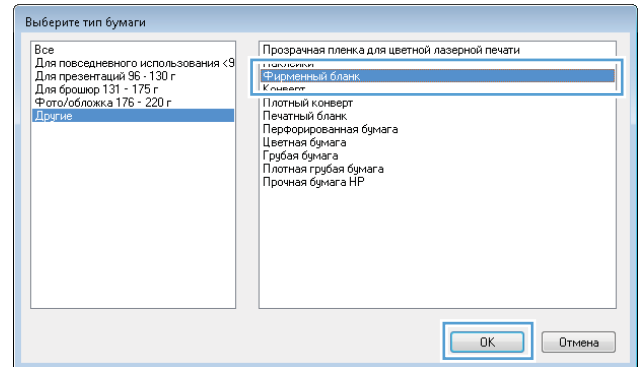

Печать на специальной бумаге, этикетках или прозрачных пленках из Windows

1. В меню **Файл** программного обеспечения выберите **Печать**.

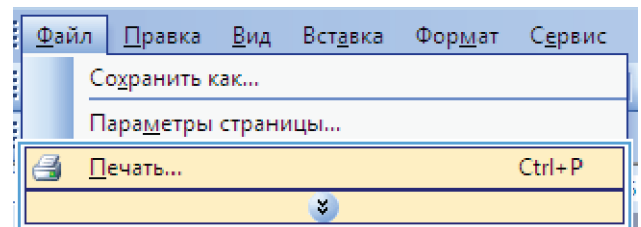

2. Выберите устройство, а затем нажмите на кнопку **Свойства** или **Настройки**.

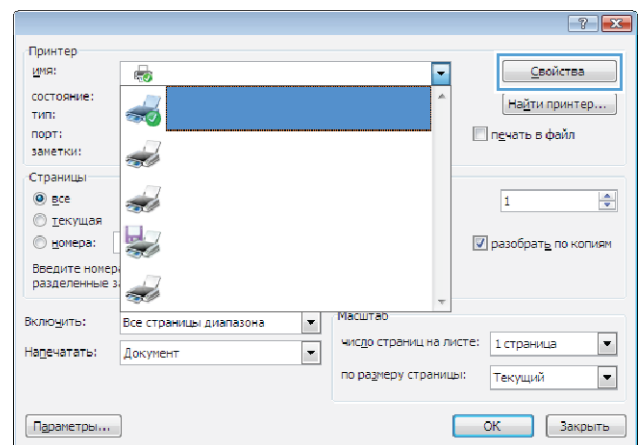

3. Перейдите на вкладку **Бумага/качество**.

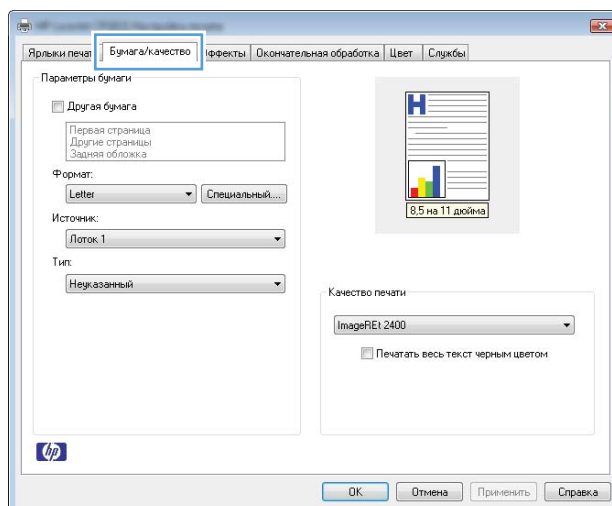

4. В раскрывающемся списке **Тип** выберите параметр **Больше...**

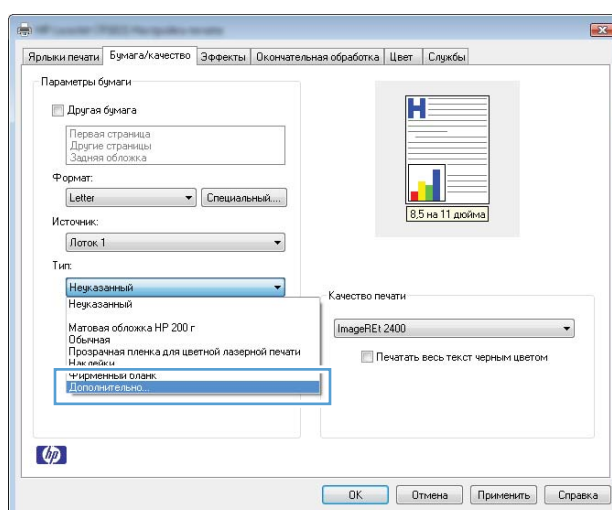

5. Выберите категорию типа бумаги, которая наилучшим образом описывает используемый тип бумаги.

ПРИМЕЧАНИЕ. Этикетки и прозрачные пленки находятся в списке параметров Другая.

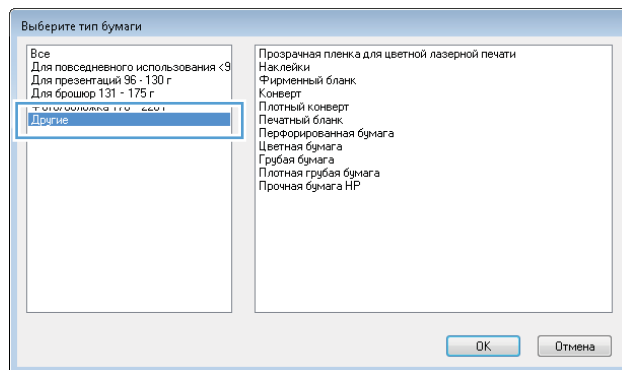

6. Выберите параметр для используемого типа бумаги и нажмите кнопку **ОК**.

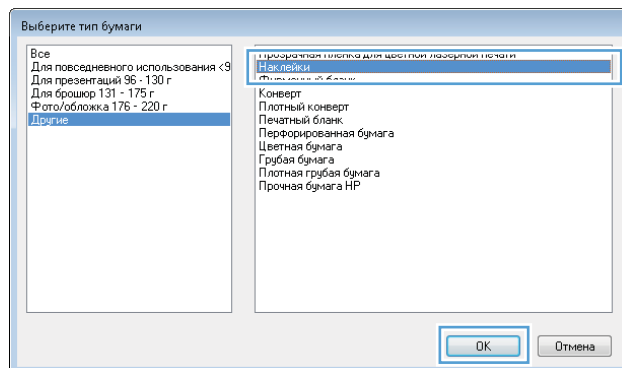

Печать первой или последней страницы на другой бумаге в Windows

1. В меню **Файл** программного обеспечения щелкните **Печать**.

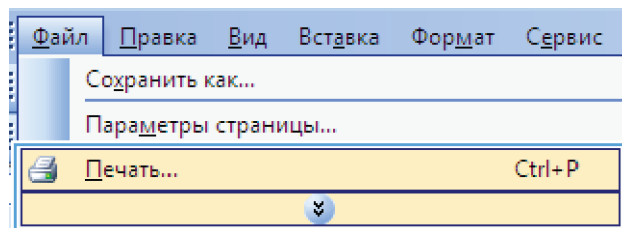

2. Выберите устройство, а затем нажмите кнопку **Свойства** или **Настройки**.

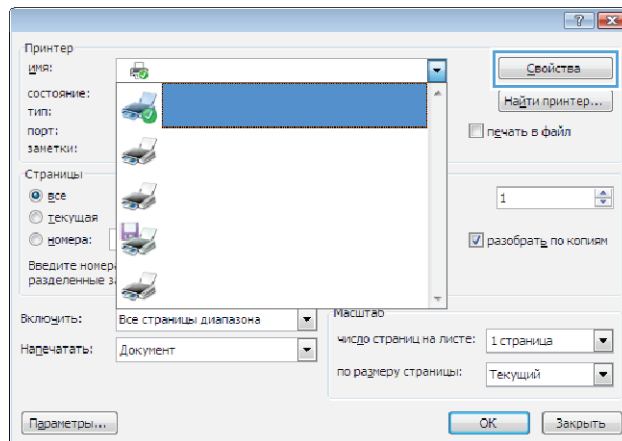

3. Перейдите на вкладку **Бумага/качество**.

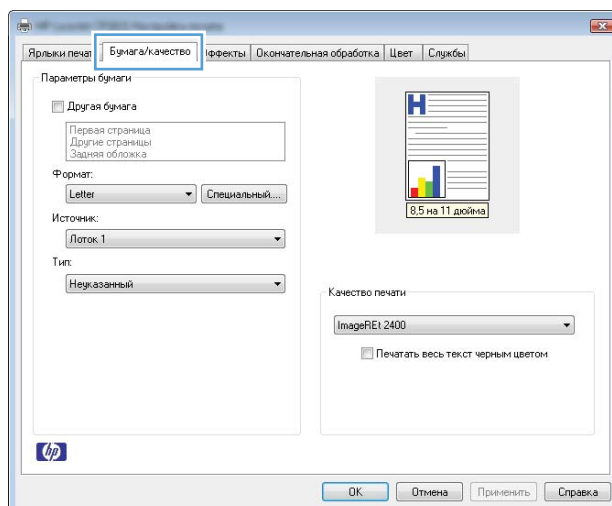

4. Установите флажок **Другая бумага** и выберите необходимые параметры передней обложки, других страниц и задней обложки.

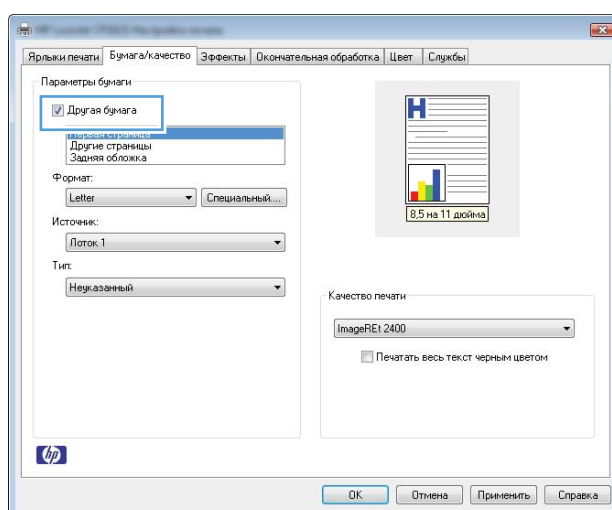

Масштабирование документа до размера страницы в Windows

1. В меню **Файл** программного обеспечения выберите **Печать**.

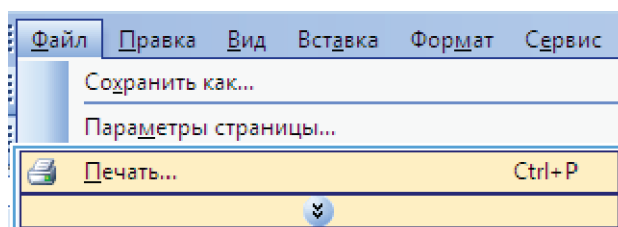

2. Выберите устройство, а затем нажмите на кнопку **Свойства** или **Настройки**.

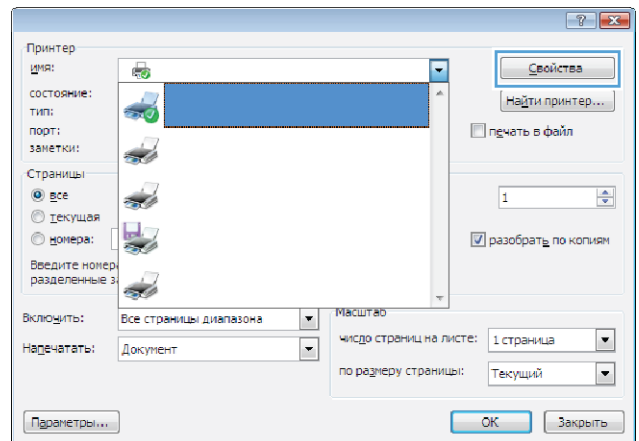

3. Перейдите на вкладку **Эффекты**.

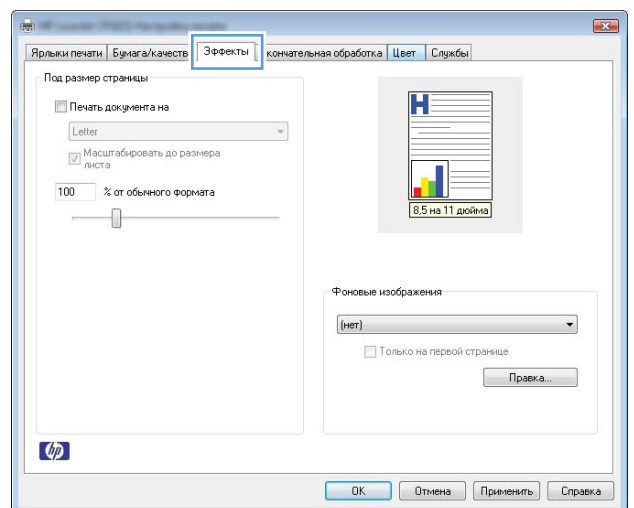

4. Выберите параметр **Печать документа на**, затем в раскрывающемся списке выберите формат.

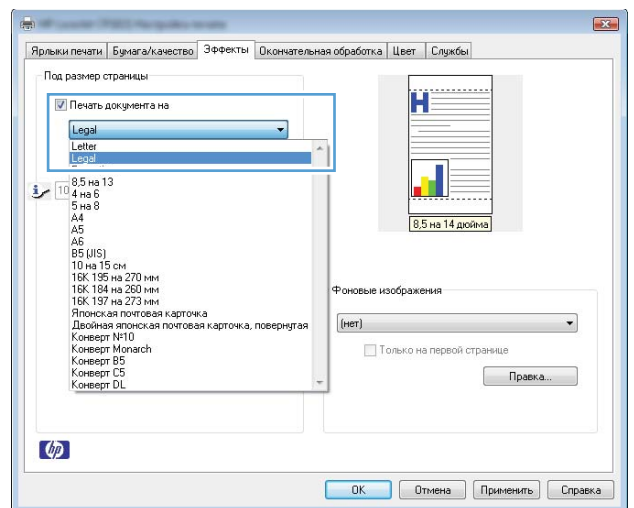

Добавление водяные знаки к документу в Windows

1. В меню **Файл** программного обеспечения выберите **Печать**.
2. Выберите устройство, а затем нажмите кнопку **Свойства** или **Настройки**.
3. Перейдите на вкладку **Эффекты**.
4. Выберите водяной знак в раскрывающемся списке **Фоновые изображения**.

Или нажмите кнопку **Правка** для добавления новых водяных знаков в список. Задайте параметры водяных знаков и нажмите кнопку **ОК**.

5. Чтобы выбранный водяной знак был напечатан только на первой странице, установите флажок **Только первая страница**. В противном случае водяные знаки будут напечатаны на всех страницах.

Создание буклета в Windows

1. В меню **Файл** программного обеспечения щелкните **Печать**.
2. Выберите устройство, а затем нажмите кнопку **Свойства** или **Настройки**.

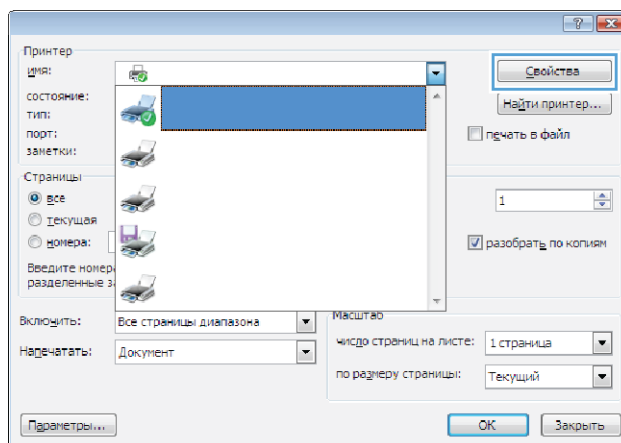
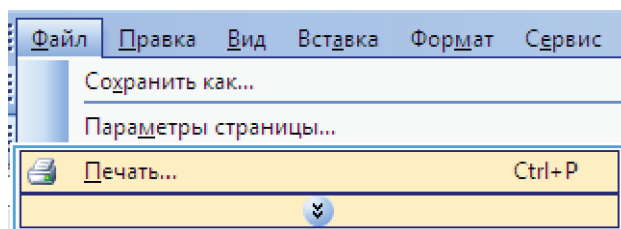

3. Перейдите на вкладку **Обработка**.

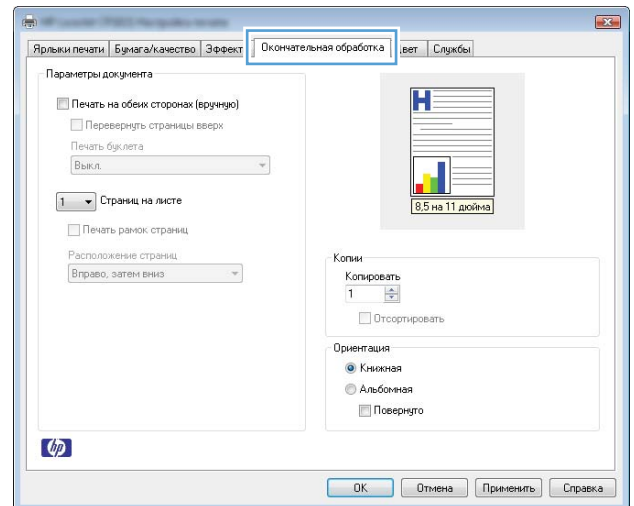

4. Установите флажок **Печать на обеих сторонах (вручную)**.

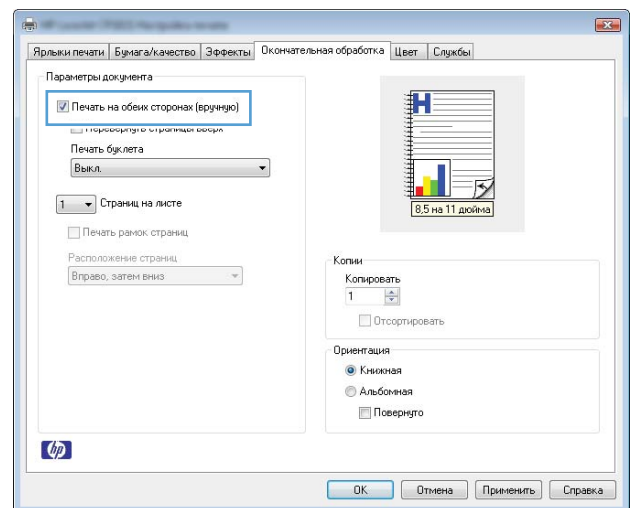

5. В раскрывающемся списке **Печать буклета** выберите параметр переплета. Параметр **Страниц на листе** автоматически изменяется на **2 страницы на листе**.

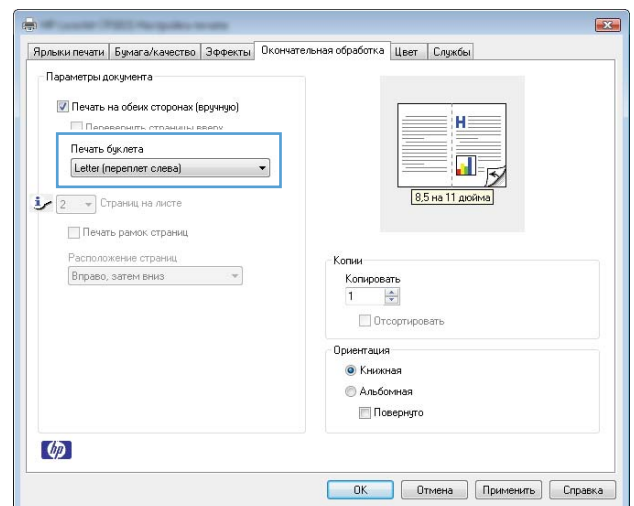

Использование HP ePrint

HP ePrint — это набор веб-служб печати, с помощью которого поддерживаемые устройства HP могут печатать документы следующих типов:

- Сообщения электронной почты и вложения, отправленные непосредственно на адрес электронной почты устройства HP.
- Документы из некоторых приложений печати на мобильных устройствах.

Использование HP Cloud Print

Используйте функцию HP Cloud Print для печати сообщений электронной почты и вложений путем их отправки на адрес электронной почты принтера с любого устройства с доступом к электронной почте.



ПРИМЕЧАНИЕ. Устройство должно быть подключено к проводной или беспроводной сети. Для использования HP Cloud Print сначала необходимо обеспечить доступ к Интернету и включить веб-службы HP.

1. Включите веб-службы HP во встроенном веб-сервере HP (EWS). Для этого выполните следующие действия.
 - а. После подключения устройства к сети напечатайте страницу конфигурации и найдите его IP-адрес.
 - б. На компьютере откройте веб-браузер и введите IP-адрес в адресной строке. Откроется окно HP EWS.
 - в. Перейдите на вкладку **Веб-службы HP**. Если в сети не используется прокси-сервер для доступа к Интернету, перейдите к следующему шагу. Если в сети используется прокси-сервер для доступа к Интернету, выполните следующие действия, прежде чем перейти к следующему шагу.
 - i. Выберите вкладку **Параметры прокси**.
 - ii. Установите флажок **Установите этот флажок, если сеть использует прокси-сервер для доступа к Интернету**.
 - iii. В поле **Прокси-сервер** введите адрес прокси-сервера и номер порта, а затем нажмите клавишу **Применить**.

- г. Перейдите на вкладку «Веб-службы HP» и нажмите кнопку **Включить**. Будет настроено подключение к Интернету, а затем появится сообщение с информацией о том, что будет напечатана страница сведений.
 - д. Нажмите кнопку **ОК**. Будет напечатана страница ePrint. На странице ePrint найдите адрес электронной почты, который автоматически назначен устройству.
 2. Чтобы напечатать документ, вложите его в сообщение электронной почты, а затем отправьте сообщение на адрес электронной почты устройства. Перейдите по адресу: www.hpprintcenter.com для просмотра списка поддерживаемых типов документов.
 3. На веб-узле HP ePrintCenter настройте параметры безопасности и параметры печати по умолчанию для всех заданий HP ePrint, отправленных на устройство (необязательно).
 - а. Откройте веб-браузер и перейдите по адресу: www.hpprintcenter.com.
 - б. Щелкните **Sign In** (Вход) и введите учетные данные HP ePrintCenter или создайте новую учетную запись.
 - в. Выберите продукт в списке или нажмите кнопку **+ Add printer** (+ Добавить принтер), чтобы добавить его. Для добавления продукта потребуется код продукта, который представляет собой сегмент в начале адреса электронной почты продукта (до символа @).



ПРИМЕЧАНИЕ. Этот код действует только в течение 24 часов с момента включения веб-служб HP. Если его срок действия истек, выполните инструкции для повторного включения веб-служб HP и получения нового кода.

- г. Нажмите кнопку **Setup** (Настройка). Откроется диалоговое окно **HP ePrint Settings** (Параметры HP ePrint). Доступны три следующие вкладки.
 - **Разрешенные отправители.** Чтобы устройство не печатало ненужные документы, перейдите на вкладку **Разрешенные отправители**. Щелкните **Только разрешенные отправители**, а затем добавьте адреса электронной почты, с которых будет разрешено получать задания ePrint.
 - **Настройка печати** Чтобы настроить параметры по умолчанию для всех заданий ePrint, отправленных на устройство, перейдите на вкладку **Параметры печати**, а затем выберите параметры, которые необходимо использовать.
 - **Дополнительно.** Чтобы изменить адрес электронной почты устройства, перейдите на вкладку **Дополнительно**.

Использование HP Direct Print (только модели с беспроводным интерфейсом)

Используйте функцию HP Direct Print для печати непосредственно на продукте с любого мобильного устройства (смартфона, нетбука или ноутбука).



ПРИМЕЧАНИЕ. Никакие действия по настройке не требуются, однако должна быть включена функция HP Direct Print. На мобильном устройстве должно быть установлено приложение HP для печати.

1. Чтобы включить функцию HP Direct Print, выполните следующие действия.
 - а. После подключения устройства к сети напечатайте страницу конфигурации и найдите его IP-адрес.
 - б. На компьютере откройте веб-браузер и введите IP-адрес в адресной строке. Появится экран «HP EWS».
 - в. Перейдите на вкладку **Сеть**.
 - г. На странице **Сеть** щелкните **Настройка Wireless Direct**. Установите флажок , введите имя сети (SSID) в поле **Имя для печати в Wireless Direct (SSID)**, а затем нажмите клавишу **Применить**. IP-адрес мобильного устройства отобразится на странице **Сеть**.



ПРИМЕЧАНИЕ. Чтобы узнать имя сети (SSID), выберите меню **Конфигурация беспроводной связи** на странице **Сеть**.

2. Чтобы напечатать документ из приложения, щелкните **Файл** и выберите **Печать**.



ПРИМЕЧАНИЕ. Если к беспроводной сети подключено только одно устройство с поддержкой HP Direct Print, документ будет напечатан. При наличии в сети нескольких устройств, поддерживающих функцию HP Direct Print, отобразится список устройств, в котором необходимо выбрать нужный продукт. Если не обнаружено ни одного устройства, выполните инструкции в шаге 1 для подключения устройства.

Использование AirPrint

Прямая печать с помощью Apple AirPrint поддерживается для iOS 4.2 и выше. Используйте функцию AirPrint для печати непосредственно на устройстве с iPad (iOS 4.2), iPhone (3GS и выше) или iPod touch (третьего поколения и выше) в следующих приложениях.

- Почта
- Фотографии
- Safari
- Некоторые сторонние приложения



ПРИМЕЧАНИЕ. Устройство должно быть подключено к проводной или беспроводной сети.

Для печати выполните следующие действия.

1. Коснитесь элемента **действие**  .

2. Коснитесь **Печать**.

 **ПРИМЕЧАНИЕ.** Если печать выполняется в первый раз или ранее выбранное устройство недоступно, необходимо выбрать продукт, прежде чем перейти к следующему этапу.

3. Настройте параметры печати и коснитесь **Печать**.

7 Цвет

- [Настройка цвета](#)
- [Подбор цветов](#)

Настройка цвета

Управление цветом с помощью изменения параметров на вкладке **Цвет** драйвера принтера.

Изменение цветовых тем для задания печати

1. В меню **Файл** программного обеспечения щелкните **Печать**.
2. Щелкните **Свойства** или **Параметры**.
3. Щелкните на вкладке **Цвет**.
4. Выберите цветовую тему в раскрывающемся списке **Цветовые темы**.

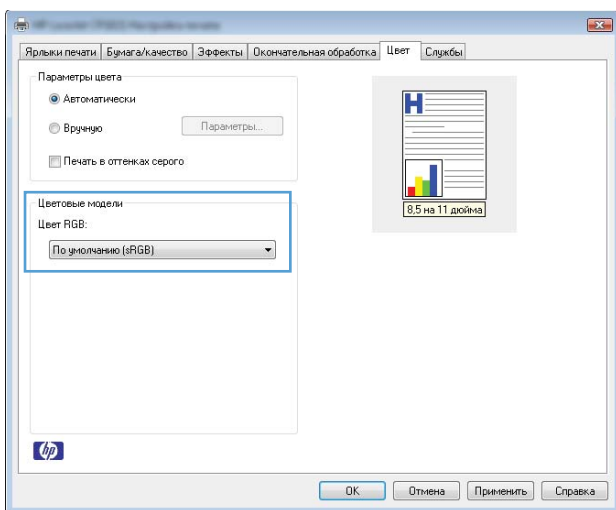

- **По умолчанию (sRGB):** Эта тема переводит принтер для печати данных RGB в режиме "raw". При использовании этой темы для правильной цветопередачи необходимо управлять цветом через ПО или ОС.
- **Яркие цвета:** Устройство повышает насыщенность цветовых оттенков в полутонах. Эту тему следует использовать для печати деловой графики.
- **Фото:** Цвет RGB интерпретируется так же, как при печати фотографии в цифровой мини-лаборатории. По сравнению с темой "По умолчанию (sRGB)", эта тема обеспечивает более глубокие и насыщенные цвета. Эта тема используется для печати фотографий.
- **Фото (Adobe RGB 1998):** Эта тема предназначена для документов, в которых используется цветовое пространство AdobeRGB, а не sRGB. При использовании этой темы необходимо отключать управление цветом в ПО.
- **Нет:** Ни одна цветовая тема не используется.

Изменение параметров цвета

Изменение параметров цвета для текущего задания печати выполняется на вкладке драйвера принтера "Цвет".

1. В меню **Файл** программного обеспечения щелкните **Печать**.
2. Щелкните **Свойства** или **Параметры**.
3. Перейдите на вкладку **В цвете**.
4. Щелкните **Автоматически** или **Вручную**.
 - Параметр **Автоматически**: Этот параметр следует выбирать для большинства заданий печати
 - Параметр **Вручную**: Этот параметр следует выбирать для регулировки параметров цвета независимо от других параметров.

 **ПРИМЕЧАНИЕ.** Ручное изменение параметров цвета может повлиять на качество печати. По рекомендации HP указанные параметры должны изменяться только специалистами по цветовой печати.

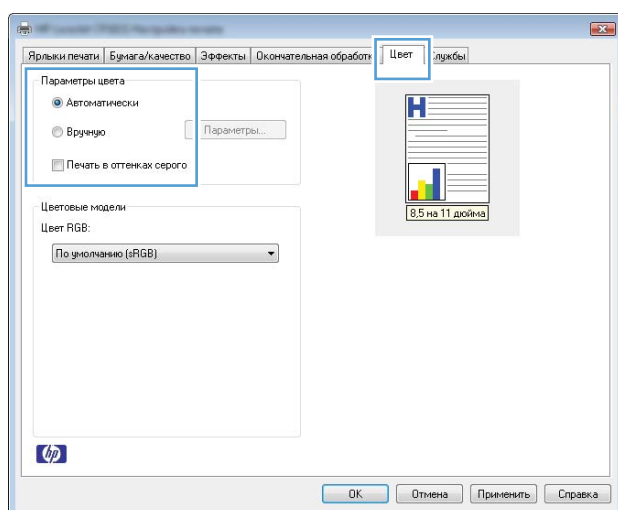

5. Чтобы распечатать цветной документ в черно-белом варианте в оттенках серого, выберите **Печать в оттенках серого**. Этот параметр следует использовать при копировании или передаче по факсу. Кроме того, данный параметр можно использовать при печати черновиков или для экономии тонера.
6. Нажмите кнопку **ОК**.

Установка параметров цвета вручную

С помощью соответствующих пунктов меню настройки цвета укажите значения для параметров **Оттенки серого**, **Полутона** и **Контроль края** для текста, графических элементов и фотографий.

Таблица 7-1 Установка параметров цвета вручную

Описание параметра	Установка параметров
<p>Контроль края</p> <p>Параметр Контроль края определяет визуальное воспроизведение контуров. Контроль края (контура) включает два значения: адаптивные полутона и захват. При использовании значения "Адаптивные полутона" увеличивается четкость контуров. При использовании значения "Захват" снижается эффект смещения цветовой плоскости за счет небольшого наложения краев расположенных рядом объектов.</p>	<ul style="list-style-type: none"> • Выкл. отключает как захват цвета, так и режим адаптивного полутонового изображения. • Светлый — минимальный уровень треппинга. Адаптивные полутона включены. • Обычный устанавливает средний уровень треппинга. Адаптивные полутона включены. • Максимум — самый высокий уровень треппинга. Адаптивные полутона включены.
<p>Полутона</p> <p>Полутона влияют на четкость и разрешение цветопередачи</p>	<ul style="list-style-type: none"> • Значение Сглаживание обеспечивает оптимальные результаты при печати документов с большими участками со сплошной заливкой цветом, а при печати фотографий сглаживает градацию цветов. Этот параметр выбирается, если при печати важно обеспечить однородность и равномерность. • Значение Детализация можно использовать при печати текста и графики, если требуется резкое разграничение линий и цветов, а также изображений с высоким уровнем детализации. Этот параметр следует выбирать, если требуется обеспечить четкость контуров и мелких деталей.
<p>Нейтральный серый</p> <p>Параметр Оттенки серого определяет метод создания серых тонов при печати текстов, графики и фотографий.</p>	<ul style="list-style-type: none"> • Значение Только черный создает нейтральные тона (серый и черный) с использованием только черного тонера. При этом серые тона будут отображены без цветных оттенков. Данное значение оптимально для печати документов и черно-белых графических изображений. • Значение 4-цветный создает нейтральные тона (серый и черный) с использованием тонеров всех четырех цветов. Данный метод обеспечивает более плавные переходы между оттенками и цветами и создает наиболее темный черный цвет.

Подбор цветов

Для большинства пользователей наилучшим методом подбора цветов является использование цветовой модели sRGB.

Процесс приведения в соответствие цветов на отпечатках принтера с цветами на экране компьютера весьма сложен, поскольку принтеры и мониторы воспроизводят цвет различными способами. Мониторы *отображают* цвета световыми пикселями, используя световые пиксели модели RGB (красный, зеленый, синий). Принтеры *печатают* цвета, используя модель CMYK (голубой, пурпурный, желтый и черный).

Возможность приведения в соответствие цветов при печати с цветами на мониторе может зависеть от нескольких факторов.

- Носитель для печати
- Красители, используемые в принтере (например, чернила или тонер)
- Процесс печати (например, технология струйной, контактной или лазерной печати)
- Верхнее освещение
- Индивидуальные различия в восприятии цвета
- Прикладные программы
- Драйверы принтера
- Компьютерные операционные системы
- Мониторы
- Видеоадаптеры и драйверы
- Рабочая среда (например, влажность)

Помните об этих факторах, если цвета на экране не полностью соответствуют цветам, полученным при печати.

8 Управление и обслуживание устройства

- [Печать страниц информации](#)
- [Использование встроенного веб-сервера HP \(только для беспроводных моделей\)](#)
- [Функции безопасности устройства](#)
- [Настройки экономичных режимов](#)
- [Управление расходными материалами и принадлежностями](#)
- [Очистка устройства](#)
- [Обновления](#)

Печать страниц информации

Можно напечатать следующие информационные страницы.

Страница	Описание
Страница конфигурации	Печать списка параметров устройства
Страница состояния расходных материалов	На странице состояния расходных материалов содержится следующая информация: <ul style="list-style-type: none">• Приблизительный остаточный ресурс картриджа в процентах• Гарантийный статус картриджей и барабана переноса изображений• Артикул для картриджей HP• Число напечатанных страниц• Информация о заказе новых картриджей HP и утилизации использованных картриджей HP• Приблизительный остаточный ресурс барабана переноса изображений и дата установки отображаются, если приблизительный остаточный ресурс составляет менее 30%

Печать страницы конфигурации

На странице конфигурации отображаются текущие параметры и свойства устройства. На этой странице также приводится отчет о состоянии принтера. Чтобы напечатать страницу конфигурации, выполните одно из следующих действий:

- Выберите **Печать страницы конфигурации** на вкладке **Службы** в поле "Параметры принтера".
- Нажмите и удерживайте кнопку "Продолжить"  в течение 2-3 секунд, чтобы распечатать страницу конфигурации и страницу состояния расходных материалов (только на английском).

Печать страницы состояния расходных материалов

Чтобы напечатать страницу расходных материалов, выполните одно из следующих действий:

- Выберите **Печать страницы состояния расходных материалов** на вкладке **Службы** в поле "Параметры принтера".
- Нажмите и удерживайте кнопку "Продолжить"  в течение 2-3 секунд, чтобы распечатать страницу конфигурации и страницу состояния расходных материалов (только на английском).

Использование встроенного веб-сервера HP (только для беспроводных моделей)

Устройство оснащено встроенным Web-сервером (EWS), который предоставляет доступ к информации об устройстве и сетевых операциях. Web-сервер предоставляет среду, в которой исполняются Web-приложения (аналогично тому, как Windows предоставляет среду, в которой исполняются приложения на компьютере). Данные, выводимые этими программами, отображаются на экране Web-браузера (например, Microsoft Internet Explorer, Safari или Netscape Navigator).

Работа встроенного Web-сервера обеспечивается оборудованием (например, устройством HP LaserJet) или микропрограммой, но не программным обеспечением, загруженным на сервер сети.

Преимущество EWS заключается в том, что он предоставляет интерфейс для устройства, который может использоваться на любом подключенном к сети компьютере или устройстве. Для обращения к встроенному веб-серверу не требуется устанавливать на компьютеры пользователей дополнительное программное обеспечение — вполне достаточно веб-браузера. Чтобы получить доступ к EWS, введите IP-адрес устройства в адресной строке браузера. Чтобы узнать IP-адрес устройства, распечатайте страницу конфигурации.

 **ПРИМЕЧАНИЕ.** В операционных системах Macintosh доступ к встроенному веб-серверу можно получить через USB-подключение. Для этого установите программное обеспечение для Macintosh, поставляемое вместе с устройством.

Открытие встроенного веб-сервера HP

Для открытия встроенного веб-сервера HP введите в адресную строку поддерживаемого веб-браузера IP-адрес или имя хоста принтера. Чтобы узнать IP-адрес устройства, распечатайте страницу конфигурации. Выберите **Печать страницы конфигурации** на вкладке **Службы** в поле "Параметры принтера".

 **СОВЕТ:** После открытия страницы добавьте закладку, чтобы потом можно было быстро на нее вернуться.

Функции встроенного веб-сервера HP

В таблице ниже приведено описание основных экранов встроенного Web-сервера.

Вкладка или раздел	Описание
<p>Вкладка Состояние</p> <p>Информация о продукте, его состоянии и конфигурации</p>	<ul style="list-style-type: none"> • Состояние устройства На этой странице отображается состояние продукта и оставшийся срок службы расходных материалов HP. Значение 0% свидетельствует о полном использовании расходного материала. • Состояние расходных материалов. Отображается приблизительный остаток расходных материалов HP в процентах. Когда остаток расходных материалов становится меньше 10%, но не заканчивается, отображается сообщение Менее 10%. Когда расходные материалы полностью заканчиваются, отображается сообщение –%. Действительный остаток расходного материала может изменяться. Если качество печати становится неприемлемым, следует быть готовым к замене расходного материала. Замена расходного материала не требуется, пока качество печати не станет неудовлетворительным. При "очень низком" уровне расходного материала HP действие гарантии HP Supplies Premium Protection Warranty на этот расходный материал прекращается. <p>Приблизительный остаточный ресурс барабана переноса изображений и дата установки отображаются, если приблизительный остаточный ресурс составляет менее 30%.</p> <ul style="list-style-type: none"> • Конфигурация устройства: Информация, доступная на странице конфигурации продукта. • Статистика сети. Информация, доступная на странице конфигурации сети. • Отчеты: Печать страницы конфигурации, а также страницы состояния расходных материалов, сформированных устройством. • Журнал событий Список всех событий и ошибок устройства. • Кнопка Поддержка: Осуществляет переадресацию на страницу поддержки изделия. Кнопка Поддержка может быть защищена паролем. • Кнопка Покупка расходных материалов. Служит ссылкой на страницу заказа расходных материалов для принтера. Кнопка Покупка расходных материалов может быть защищена паролем.

Вкладка или раздел	Описание
<p>Вкладка Система</p> <p>Настройка устройства с компьютера</p>	<ul style="list-style-type: none"> ● Настройка бумаги: Позволяет изменить параметры обработки бумаги по умолчанию. ● Качество печати. Позволяет изменить параметры качества печати по умолчанию, в том числе параметры калибровки. ● Плотность печати: Позволяет настроить контраст, цвета выделения, полутона и тени в отдельности для каждого расходного материала. ● Типы бумаги. Позволяет настроить режимы печати, соответствующие типам носителей, которые поддерживает продукт. ● Настройка системы. Позволяет изменить системные параметры продукта по умолчанию. ● Обслуживание: Запускает в процедуру очистки принтера. ● Безопасность продукта: Выберите этот параметр для назначения или изменения пароля администратора. ● Кнопка Поддержка: Осуществляет переадресацию на страницу поддержки изделия. Кнопка Поддержка может быть защищена паролем. ● Кнопка Покупка расходных материалов. Служит ссылкой на страницу заказа расходных материалов для принтера. Кнопка Покупка расходных материалов может быть защищена паролем. <p>ПРИМЕЧАНИЕ. Вкладку Система можно защитить паролем. Если устройство подключено к сети, перед изменением параметров этой вкладки необходимо проконсультироваться у системного администратора.</p>
<p>Вкладка Сеть</p> <p>Обеспечивает возможность изменения сетевых параметров принтера с компьютера.</p>	<p>С помощью этой вкладки сетевые администраторы сети могут контролировать сетевые параметры продукта с подключением к IP-сети. Если принтер напрямую подключен к компьютеру, эта вкладка недоступна.</p>

Функции безопасности устройства

Устройство соответствует стандартам безопасности и поддерживает рекомендуемые протоколы, которые обеспечивают безопасность устройства и защиту важных данных в сети, а также упрощают отслеживание работы и обслуживание устройства.

Более подробные сведения о решениях HP в области безопасной обработки графических изображений и печати можно узнать по адресу www.hp.com/go/secureprinting. На этом сайте содержатся ссылки на официальные документы и подборки часто задаваемых вопросов о функциях безопасности.

Блокировка устройства

1. Можно подключить кабель безопасности в гнездо в задней части изделия.

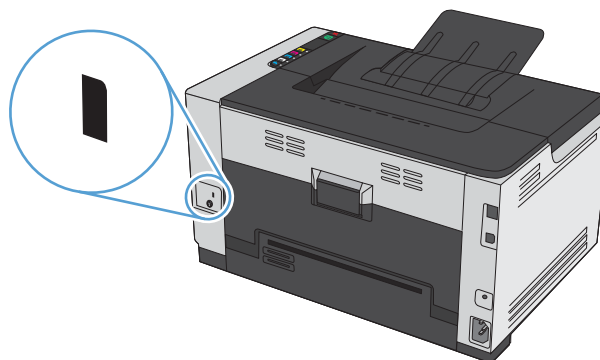

Назначение системного пароля

Чтобы посторонние пользователи не смогли изменить параметры устройства, можно назначить пароль устройства.

1. Откройте встроенный Web-сервер, введя IP-адрес устройства в адресную строку Web-браузера.
2. Перейдите на вкладку **Система**.
3. В левой части окна выберите меню **Безопасность продукта**.
4. В области **Пароль** введите пароль, а в поле **Подтвердите пароль** введите этот пароль повторно.
5. Нажмите кнопку **Применить**. Запишите пароль и храните его в надежном месте.

Настройки экономичных режимов

Установка режима автоматического включения и отключения

Автоматическое включение/отключение – это функция энергосбережения продукта. После указанного пользователем периода времени энергопотребление продукта автоматически снижается. Продукт возвращается в состояние готовности при нажатии кнопки или получении задания на печать.

 **ПРИМЕЧАНИЕ.** Несмотря на то, что все индикаторы продукта находятся в режиме автоматического отключения, продукт заработает в нормальном режиме при получении задания на печать.

Изменение настройки автоматического включения\отключения

Можно изменить время, в течение которого продукт должен находиться в неактивном состоянии (задержка автоматического отключения) перед переходом в режим автоматического отключения. Можно также выбрать при каком событии устройство должно включаться.

 **ПРИМЕЧАНИЕ.** По умолчанию время задержки автоматического отключения составляет 15 минут.

1. На панели задач Windows щелкните правой кнопкой мыши на значке Параметры устройства , а затем щелкните на имени устройства.
2. Щелкните кнопку **Параметры устройства**.
3. Щелкните кнопку **Автоматическое отключение после задержки**, затем в выпадающем списке выберите "Задержка автоматического отключения".
4. В разделе **Автоматическое включение при этих событиях** выберите требуемые события (необязательно).

Управление расходными материалами и принадлежностями

Для обеспечения высокого качества печати соблюдайте правила использования, хранения и контроля состояния картриджа и барабана переноса изображений.

Печать после окончания предполагаемого срока службы картриджа

Сообщения о расходных материалах

Сообщение **Низкий уровень <Расходного материала>** появляется в том случае, если в качестве <Расходного материала> используется цветной картридж. Устройство сообщает о низком уровне запаса расходного материала. Оставшийся срок службы картриджа может быть различным. Если качество печати становится неприемлемым, следует быть готовым к замене расходного материала. Необходимость в немедленной замене расходного материала отсутствует. Это предупреждение появляется только когда **Низкий уровень <Расходного материала>** устанавливается на **Стоп**.

Сообщение **Низкий уровень <Расходного материала>**, где <Расходный материал> - это цветной картридж или барабан переноса изображений, либо комбинация нескольких картриджей и/или барабана: Устройство сообщает об очень низком уровне запаса расходного материала. Оставшийся срок службы картриджа может быть различным. Если качество печати становится неприемлемым, следует быть готовым к замене расходного материала. Использование расходного материала, оценочный срок службы которого подходит к концу, может привести к возникновению проблем с качеством печати. Замена расходного материала не требуется, пока качество печати не станет неудовлетворительным.

При "очень низком" уровне расходного материала HP действие гарантии HP Supplies Premium Protection Warranty на этот расходный материал прекращается. Гарантия HP Premium Protection Warranty распространяется только на картриджи для этого устройства.

Гарантийные обязательства на принтер распространяются и на барабан переноса изображений, установленный в данном устройстве. Замена барабанов переноса изображений ограничивается гарантийным сроком продолжительностью один год с даты установки. Дата установки барабана переноса изображений печатается на странице конфигурации и странице состояния расходных материалов, когда приблизительный остаточный ресурс барабана составляет приблизительно 30%.

Включение или отключение настроек **Очень низкий уровень**.

Пользователь может изменить настройки по умолчанию, и нет необходимости в повторном включении настроек при установке нового картриджа. Предупреждение **Низкий уровень <Расходного материала>** появляется, когда картридж установлен в положение **Продолжение печати при очень низком уровне**. При "очень низком" уровне расходного материала HP

действие гарантии HP Supplies Premium Protection Warranty на этот расходный материал прекращается.

1. На панели задач Windows щелкните правой кнопкой мыши на значке Параметры устройства , а затем щелкните на имени устройства.
2. Щелкните на вкладке **Настройка системы**.
3. В раскрывающемся списке **Очень низкий уровень** выберите один из следующих параметров:
 - Выберите **Продолжить**, чтобы настроить принтер на вывод сообщения об очень низком уровне картриджа с сохранением возможности печати.
 - Выберите **Стоп**, чтобы настроить устройство на предупреждение пользователя и остановку печати до замены картриджа.
 - Выберите **Запрос**, чтобы настроить устройство на остановку печати и вывод запроса о замене картриджа. Можно подтвердить запрос и продолжить печать.

Использование картриджей и барабанов переноса изображений

Хранение картриджей и барабанов переноса изображений

Картридж или барабан переноса изображений следует извлекать из упаковки только непосредственно перед использованием.

Политика компании HP в отношении расходных материалов сторонних производителей

Компания Hewlett-Packard не рекомендует пользоваться картриджами других изготовителей, как новыми, так и восстановленными.



ПРИМЕЧАНИЕ. Использование картриджа лазерной печати других производителей (не HP)

Использование в принтерах HP картриджей или барабанов переноса изображения других производителей (не HP) или повторно заправленных картриджей, не влияет на гарантийные обязательства перед клиентом или на доступность клиентской поддержки HP. Однако, если сбой или повреждение связано с использованием картриджа другого производителя (не HP) или повторно заправленного картриджа, компанией HP взимается оплата за время и материалы по стандартным расценкам за обслуживание устройства в связи с конкретным сбоем или повреждением.

Горячая линия HP расследования подделок и Web-узел

Если при установке картриджа HP на странице состояния расходных материалов появляется сообщение, что данный картридж является использованным или от другого производителя (не HP), позвоните по телефону горячей линии HP расследования подделок (1-877-219-3183, звонки бесплатные из США) или посетите веб-узел www.hp.com/go/anticounterfeit. Компания HP поможет определить, является ли картридж оригинальным, и принять меры по устранению неполадки.

При возникновении описанных ниже условий, возможно, картридж не является подлинным изделием HP.

- На странице состояния расходных материалов указано, что установлен расходный материал другого производителя (не HP).
- При использовании печатающего картриджа очень часто возникают неполадки.
- Картридж выглядит необычно (например, упаковка отличается от обычной упаковки HP).

Переработка расходных материалов

Для отправки на утилизацию оригинального картриджа HP поместите использованный картридж или барабан переноса изображений в коробку, в которой поставлялся расходный материал. Для отправки использованных расходных материалов на переработку в компанию HP используйте прилагаемую наклейку возврата. Полную информацию см. в руководстве по отправке на переработку, прилагаемом к каждому новому расходному материалу HP.

Расположение картриджа

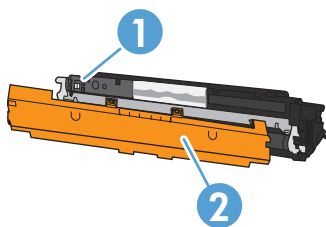

1	Электронная метка картриджа
2	Пластиковая защитная крышка

Устройство барабана переноса изображений.

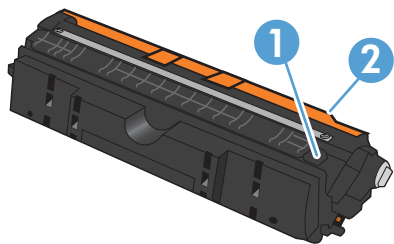

1	Электронная метка барабана переноса изображений
2	Пластиковая защитная крышка

Инструкции по замене

Замена картриджа

Когда срок службы картриджа подходит к концу, можно продолжать использовать его для печати до тех пор, пока количество оставшегося тонера обеспечивает приемлемое качество печати.

При очень низком уровне картриджа действие гарантии HP Supplies Premium Protection Warranty на этот расходный материал прекращается. Все дефекты печати и сбои расходных материалов, имевшие место в режиме продолжения печати при очень низком уровне тонера в картридже, не будут рассматриваться как дефекты сборки или расходного материала, согласно гарантийным условиям на картридж для принтера HP.

 **ПРИМЕЧАНИЕ.** Как только картридж HP достигает "очень низкого уровня", включается соответствующий индикатор картриджа на панели управления.

1. Нажмите клавишу "Картридж"  картриджа, требующего замены, чтобы повернуть карусель картриджа для удаления.

ПРИМЕЧАНИЕ. При нажатии клавиши "Картридж"  все дверцы должны быть закрыты.

ПРИМЕЧАНИЕ. Не открывайте дверцу картриджа, подождите, пока индикатор "Картридж"  перестанет мигать и затихнет звук вращения.



2. Откройте дверцу картриджа печати.

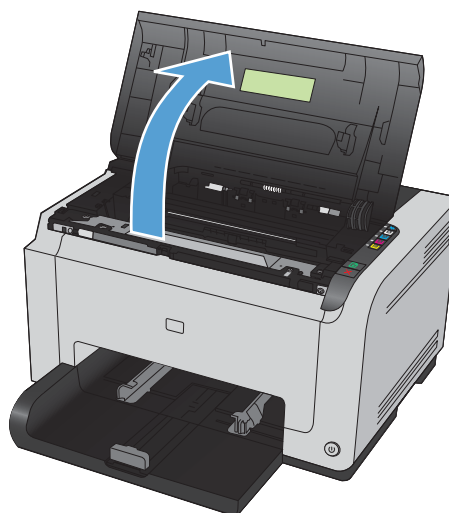

3. Возьмитесь за ручку картриджа посередине и извлеките картридж.

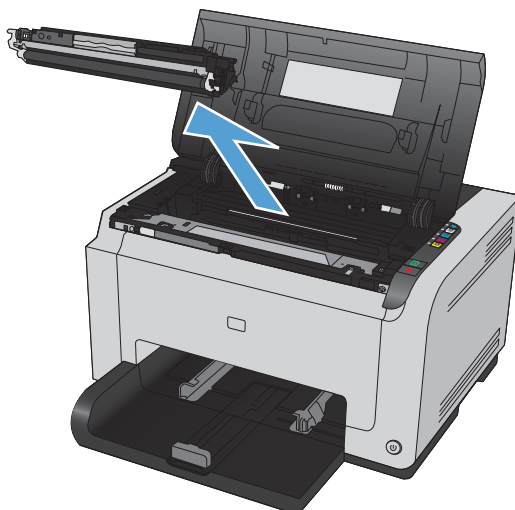

4. Извлеките новый картридж из упаковки. Поместите использованный картридж в пакет и коробку для переработки.

ПРЕДУПРЕЖДЕНИЕ. Во избежание повреждения картриджа держите его за оба края. Будьте осторожны, не дотрагивайтесь до роликов на картриджах.

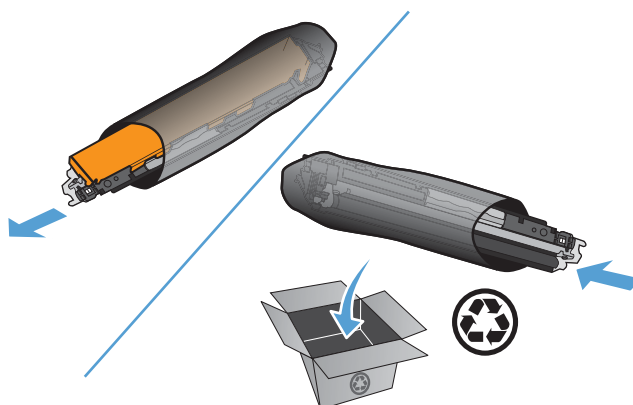

5. Возьмите картридж за оба края и осторожно покачайте его, чтобы добиться равномерного распределения тонера внутри картриджа.

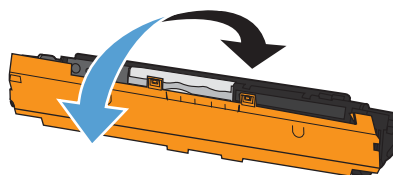

6. Снимите ленту с картриджа. Положите ленту в упаковку картриджа для последующего возврата на утилизацию.

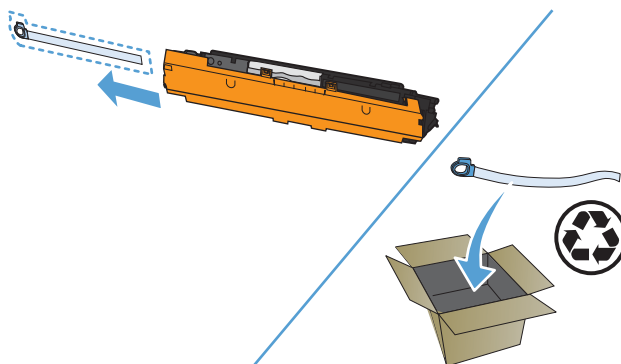

7. Удалите транспортировочную ленту с нового картриджа.

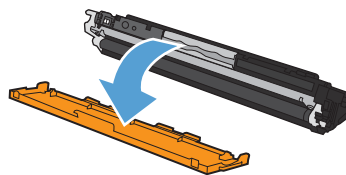



8. Возьмите картридж за ручку посередине и вставьте в устройство.

ПРИМЕЧАНИЕ. Сравните цветовую метку на картридже с цветной меткой на слоте карусели и удостоверьтесь в том, что цвет картриджа соответствует позиции карусели.

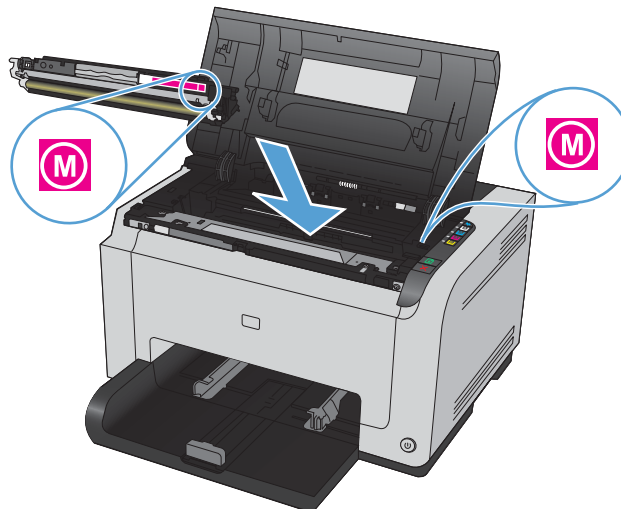
ПРЕДУПРЕЖДЕНИЕ. Попавший на одежду тонер следует удалить куском сухой ткани, а затем простирать одежду в холодной воде. *Горячая вода закрепляет пятна тонера на ткани.*



9. Закройте дверцу картриджа.

ПРИМЕЧАНИЕ. После закрытия дверцы картриджа, начинают мигать индикаторы "Состояние готовности"  и "Внимание" . Калибровка устройства может занять до трех минут, дождитесь ее окончания.

ПРИМЕЧАНИЕ. При замене другого картриджа, необходимо закрыть дверцу картриджа, прежде чем нажимать кнопку "Картридж"  следующего картриджа.

При замене второго картриджа не нужно ждать калибровки устройства. Вместо этого нажмите кнопку "Картридж" , чтобы повернуть карусель картриджа в положение для следующего цвета. После замены картриджа выполняется калибровка устройства.

ПРИМЕЧАНИЕ. После каждой последующей замены черного картриджа автоматически распечатывается страница очистки для очистки термоэлемента. Процесс очистки занимает две минуты.

10. При печати, если появляется предупреждение о статусе **Неверный картридж в гнезде <Color>**, извлеките картридж из указанного слота и убедитесь, что цветная метка на картридже совпадает с цветной меткой в слоте.

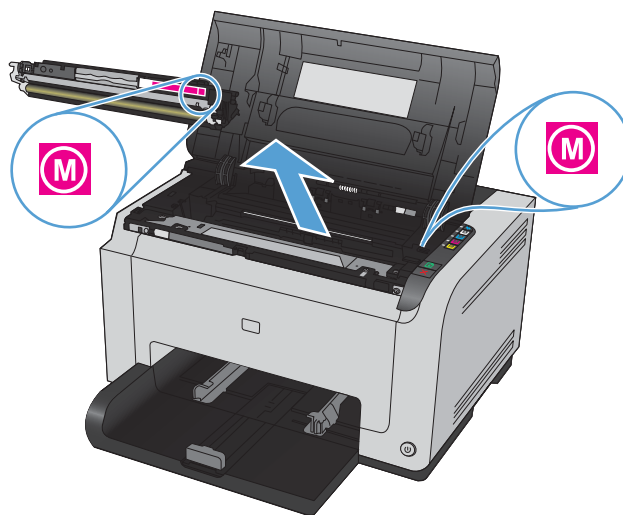
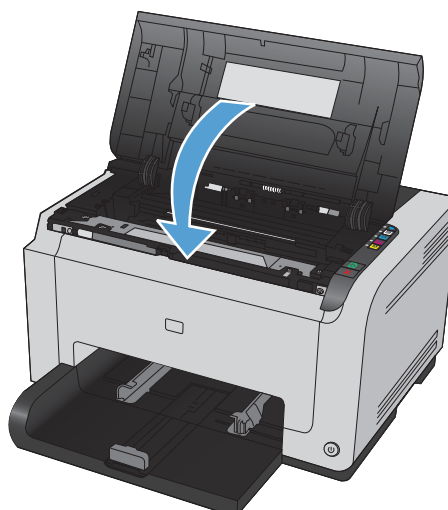

Замена барабана переноса изображений

 **ПРИМЕЧАНИЕ.** Гарантийные обязательства на принтер распространяются и на барабан переноса изображений, установленный в данном устройстве. Замена барабанов переноса изображений ограничивается гарантийным сроком продолжительностью один год с даты установки. Дата установки барабана переноса изображений печатается на странице конфигурации и странице состояния расходных материалов, когда приблизительный остаточный ресурс барабана составляет приблизительно 30%. Гарантия HP Premium Protection Warranty распространяется только на картриджи для устройства.

1. Откройте дверцу картриджа печати.



2. Откройте переднюю крышку.

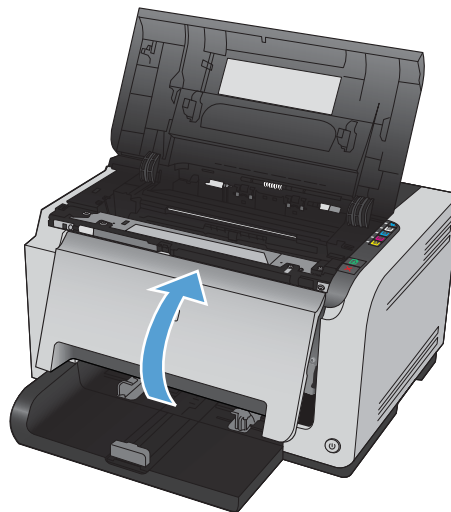

3. Поднимите два рычага-фиксатора барабана переноса изображений.

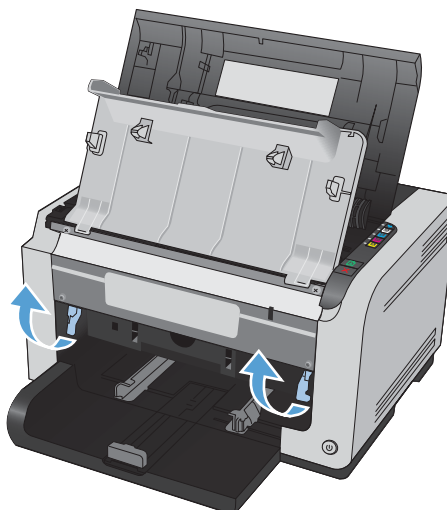

4. Извлеките старый барабан переноса изображений.

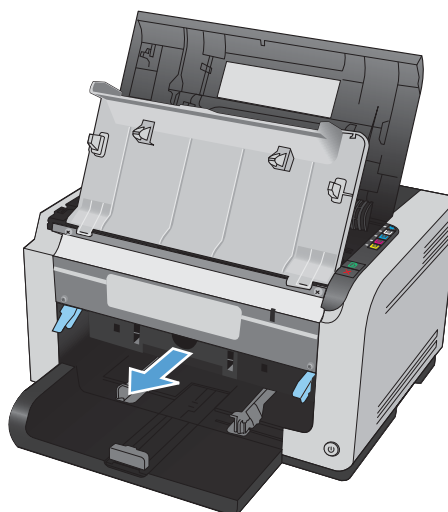

5. Извлеките новый барабан переноса изображений из упаковки. Поместите использованный барабан переноса изображений в пакет и коробку для утилизации.

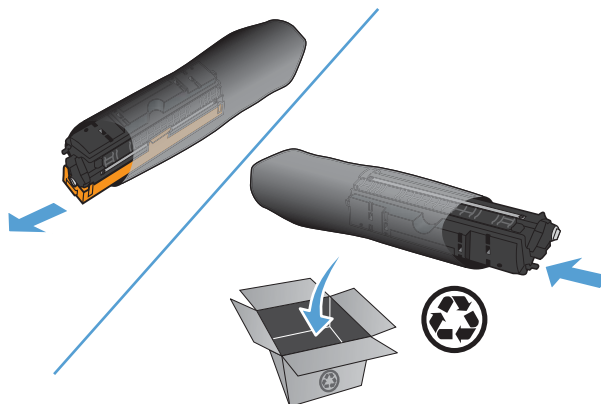

6. Удалите транспортировочную ленту с нового барабана переноса изображений.

ПРЕДУПРЕЖДЕНИЕ. Во избежание повреждения барабана переноса изображений не оставляйте его на свету. Извлеченный из принтера картридж рекомендуется прикрыть листом бумаги.

ПРЕДУПРЕЖДЕНИЕ. Не прикасайтесь к зеленому ролику. Отпечатки пальцев на барабане переноса изображений могут снизить качество печати.

7. Вставьте новый барабан переноса изображений в устройство.

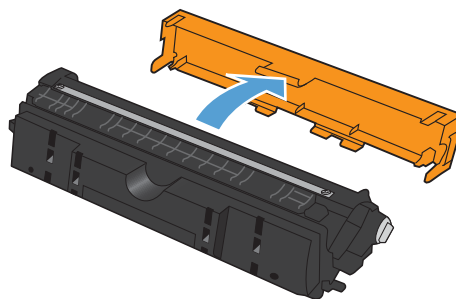

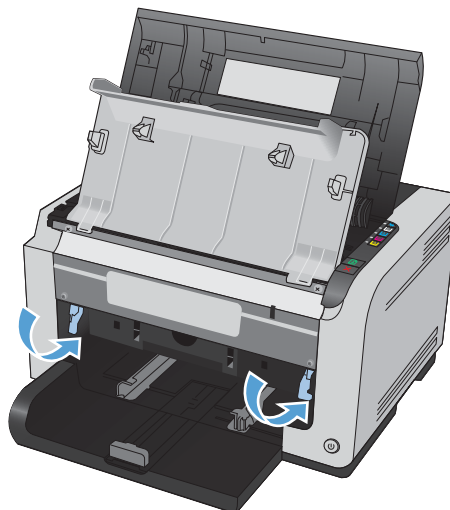
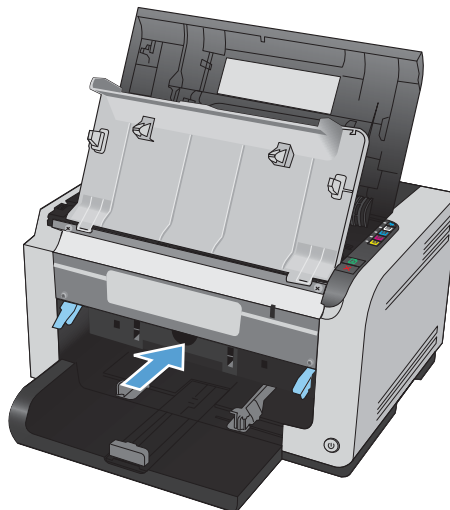

8. Поднимите два рычага-фиксатора барабана переноса изображений.

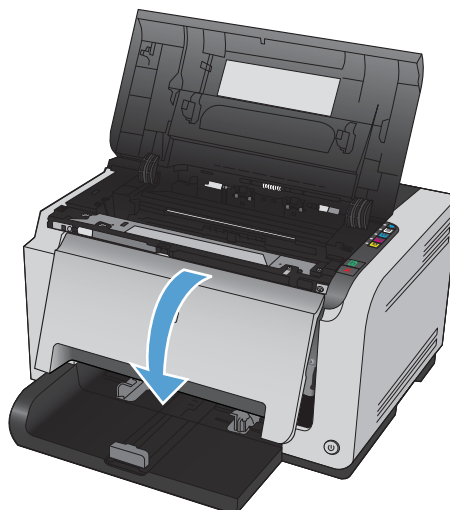

9. Закройте переднюю крышку.



10. Закройте дверцу картриджа.

ПРИМЕЧАНИЕ. После закрытия дверцы картриджа, начинают мигать индикаторы "Состояние готовности"  и "Внимание" . Калибровка устройства может занять до трех минут, дождитесь ее окончания.





Очистка устройства

Очистка тракта прохождения бумаги

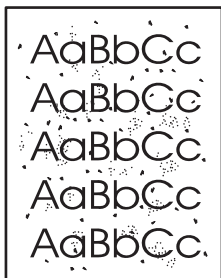
Путь прохождения бумаги рекомендуется очищать в случае появления на распечатанном материале следов или точек тонера. Для очистки пути прохождения бумаги от пыли и тонера используется прозрачная пленка. Использовать для этой цели бумагу для документов или грубую бумагу запрещается.



 **ПРИМЕЧАНИЕ.** Для получения наилучших результатов используйте лист прозрачной пленки. При отсутствии прозрачной пленки используйте пригодный для ксерокопирования носитель с гладкой поверхностью и плотностью (60 - 163 г/м²).

1. Убедитесь, что устройство не активно, и на его панели горит индикатор готовности "Состояние готовности" .
2. Загрузите материал в подающий лоток.
3. На панели задач Windows щелкните правой кнопкой мыши на значке Параметры устройства , а затем щелкните на имени устройства.
4. Щелкните на вкладке **Параметры устройства**.
5. Щелкните на кнопке **Печать страницы очистки**.

 **ПРИМЕЧАНИЕ.** Процесс очистки занимает около 2 минут. В процессе очистки страница очистки периодически останавливается. Не выключайте продукт до завершения процесса очистки. Для полной очистки продукта этот процесс может потребоваться повторить несколько раз.

Очищение наружной поверхности

Для удаления с внешней поверхности устройства пыли, грязи и пятен используйте мягкую влажную ткань без ворса.

Обновления

Обновления ПО и микропрограммы, а также инструкции по установке для данного продукта доступны по адресу: www.hp.com/support/ljcp1020series. Перейдите по ссылке **Поддержка и драйверы**, выберите ОС, затем выберите загрузку для продукта.

9 Устранение неполадок

- [Справочная информация](#)
- [Контрольный список устранения неполадок](#)
- [Факторы, влияющие на производительность устройства](#)
- [Восстановление заводских параметров](#)
- [Показания индикаторов панели управления](#)
- [Предупреждающие сообщения о состоянии](#)
- [Неправильная подача бумаги и возникновение замятий](#)
- [Повышение качества печати](#)
- [Устройство не печатает или печать выполняется слишком медленно](#)
- [Устранение неполадок с подключением](#)
- [Решение проблем беспроводной сети](#)
- [Устранение проблем программного обеспечения](#)
- [Устранение основных проблем в Mac](#)

Справочная информация

В дополнение к информации в настоящем руководстве, доступны другие источники, предоставляющие полезные сведения.

Справка HP и Центр обучения

Справка HP, Центр обучения и другая документация размещаются на компакт-диске, поставляемом с изделием, или в папке программ HP на компьютере. Справка HP и Центр обучения являются справочным пособием, предоставляющим быстрый доступ к информации по продукту, веб-сайту поддержки продуктов HP, руководству по поиску и устранению неисправностей, а также к информации о нормативных положениях и безопасности.

Краткое справочное руководство

Краткое справочное руководство для данного устройства доступно на веб-сайте по адресу: www.hp.com/support/ljcp1020series

Его можно распечатать и использовать в качестве справочного материала. В руководстве содержится практическая информация о часто выполняемых процедурах.

Контрольный список устранения неполадок

Для устранения неисправностей устройства следуйте приведенным ниже инструкциям.

- [Шаг 1. Убедитесь, что устройство правильно настроено](#)
- [Шаг 2. Проверьте подключение кабеля или беспроводного соединения \(только для сетевых моделей\)](#)
- [Шаг 3. Проверьте, горят ли какие-либо индикаторы на панели управления](#)
- [Шаг 4. Проверьте бумагу](#)
- [Шаг 5. Проверьте программное обеспечение](#)
- [Шаг 6. Протестируйте функции печати](#)
- [Шаг 7. Проверьте расходные материалы](#)
- [Шаг 8. Попробуйте отправить задание печати с компьютера](#)

Шаг 1. Убедитесь, что устройство правильно настроено

Убедитесь, что устройство правильно настроено.

1. Нажмите кнопку питания для выключения режима автоматического отключения\включения устройства.
2. Проверьте кабельные соединения с источником питания.
3. Убедитесь, что напряжение в линии соответствует конфигурации питания устройства. (См. наклейку на задней части устройства для определения требований к напряжению питания.) Если используется удлинитель и его напряжение не удовлетворяет характеристикам, подключите устройство непосредственно к настенной розетке. Если устройство уже подключено непосредственно к настенной розетке, попробуйте использовать другую розетку.
4. Убедитесь, что картридж принтера установлен правильно.
5. Если ни одно из этих действий не поможет восстановить электропитание, обратитесь в службу поддержки клиентов HP.

Шаг 2. Проверьте подключение кабеля или беспроводного соединения (только для сетевых моделей)

1. Проверьте кабельное соединение между устройством и компьютером. Проверьте надежность соединения.
2. Проверьте исправность кабеля, заменив его другим, если это возможно.

Шаг 3. Проверьте, горят ли какие-либо индикаторы на панели управления

На панели управления должен отображаться индикатор состояния готовности. При появлении сообщения об ошибке устраните ее.

Шаг 4. Проверьте бумагу

1. Убедитесь, что используемая бумага соответствует техническим требованиям.
2. Убедитесь, что бумага правильно уложена в подающий лоток.

Шаг 5. Проверьте программное обеспечение

1. Убедитесь, что программное обеспечение устройства установлено правильно.
2. Проверьте, что для устройства установлен драйвер печати. Проверьте программу, чтобы убедиться, что используется драйвер печати для данного продукта.

Шаг 6. Протестируйте функции печати

1. Распечатайте страницу конфигурации. Выберите **Печать страницы конфигурации** на вкладке **Службы** в поле "Параметры принтера".
2. Если эта страница не печатается, проверьте наличие бумаги в подающем лотке.
3. Если в устройстве замята бумага, устраните замятие.

Шаг 7. Проверьте расходные материалы

Распечатайте страницу состояния расходных материалов и проверьте оценочный остаточный ресурс картриджей и барабана переноса изображений.

Шаг 8. Попробуйте отправить задание печати с компьютера

1. Попробуйте распечатать задание с другого компьютера, на котором установлено программное обеспечение устройства.
2. Проверьте соединение USB-кабеля. Укажите нужный порт для устройства или переустановите программное обеспечение, выбрав используемый тип соединения.
3. Если качество печати неудовлетворительное, выполните следующие действия:
 - Проверьте соответствие параметров печати используемому носителю.





Факторы, влияющие на производительность устройства

Несколько факторов влияют на время печати задания.

- Использование специальной бумаги (например, прозрачная пленка, плотная бумага и бумага нестандартного формата).
- Время обработки и загрузки устройства.
- Сложность и формат графических изображений.
- Быстродействие используемого компьютера.
- Сетевое соединение или соединение при помощи USB-кабеля.
- Конфигурация ввода-вывода устройства.

Восстановление заводских параметров

Восстановление заводских настроек обеспечивает возврат большинства параметров к значениям по умолчанию. Сброс счетчика страниц, формата лотка или языка не производится. Чтобы восстановить параметры устройства по умолчанию, выполните следующие действия.

1. Выключите устройство. Отсоедините кабель питания от устройства на 30 секунд и снова подсоедините.
2. Включите устройство, удерживая кнопку "Продолжить"  в течение 10-20 секунд. Включается индикатор "Внимание" .
3. Отпустите кнопку "Продолжить" . Индикаторы "Внимание"  и "Состояние готовности"  попеременно мигают, пока восстанавливаются заводские настройки устройства.

Показания индикаторов панели управления

Таблица 9-1 условные обозначения индикаторов состояния



	Обозначение состояния, когда индикатор не горит
	Обозначение состояния, когда индикатор горит
	Обозначение состояния, когда индикатор мигает

Таблица 9-2 Схемы индикаторов панели управления













Состояние индикатора	Состояние устройства	Действие
<p>Все индикаторы не горят.</p>   	<p>Устройство выключено.</p> <p>Функция автоматического включения/отключения выключила устройство.</p>	<p>Для включения устройства нажмите клавишу питания.</p> <p>Вмешательства пользователя не требуется.</p>
<p>Индикаторы готовности и внимания горят попеременно.</p>   	<p>Индикаторы состояния попеременно мигают при инициализации формatera или когда устройство обрабатывает страницу очистки.</p>	<p>Вмешательства пользователя не требуется. Дождитесь завершения инициализации устройство должно перейти в состояние готовности.</p>
<p>Индикатор готовности горит.</p>   	<p>Устройство находится в состоянии готовности.</p>	<p>Вмешательства пользователя не требуется. Устройство готово к получению задания на печать.</p>
<p>Индикатор готовности мигает.</p>   	<p>Устройство получает или обрабатывает данные.</p>	<p>Вмешательства пользователя не требуется. Устройство получает или обрабатывает задание на печать.</p>

Таблица 9-2 Схемы индикаторов панели управления (продолжение)













Состояние индикатора	Состояние устройства	Действие
Индикатор внимания мигает. Индикатор готовности горит.	Устройство в режиме ручной подачи.	Загрузите во входной лоток бумагу надлежащего типа и размера.
  	Устройство ожидает печати второй стороны ручного задания дуплексной печати.	Загрузите бумагу из выходного отсека в подающий лоток
Индикатор внимания мигает.	Подающий лоток пуст.	Загрузите носитель в лоток.
  	Произошло замятие бумаги в устройстве.	Устраните замятие.
Индикаторы внимания и готовности горят.	В устройстве произошла неустранимая ошибка, которая не может быть исправлена.	<ol style="list-style-type: none"> 1. Выключите устройство или отсоедините шнур питания от устройства. 2. Подождите 30 секунд, затем снова подсоедините шнур питания и включите устройство. 3. Дождитесь инициализации устройства. <p>Если ошибка повторяется, обратитесь в службу Поддержка клиентов HP.</p>
Индикаторы внимания и готовности мигают.	Произошло замятие бумаги в устройстве.	Устраните замятие.
  		
Индикатор картриджа мигает. Индикатор готовности горит.	Картридж повернут и сейчас доступен.	Выполните необходимые действия с картриджем.
  	Картридж отсутствует или установлен неверно.	Установите картридж.
	В картридже для принтера заканчивается тонер.	Замените картридж.

Таблица 9-2 Схемы индикаторов панели управления (продолжение)



Состояние индикатора	Состояние устройства	Действие
Индикаторы картриджа и внимания мигают. 	Уровень картриджа очень низкий, его срок службы заканчивается. Когда качество печати станет неприемлемым, HP premium protection warranty для этого расходного материала закончится.	Сразу заменять расходный материал не обязательно, пока качество печати остается приемлемым. Нажмите клавишу "Продолжить"  , чтобы продолжить.
	Используется расходный материал не HP.	Сразу заменять расходный материал не обязательно, пока качество печати остается приемлемым. Нажмите клавишу "Продолжить"  , чтобы продолжить.
	Картридж вращается.	Вмешательства пользователя не требуется. Дождитесь завершения вращения. По завершении вращения устройство должно перейти в предыдущее состояние.
Индикаторы картриджа и готовности горят. 	Оценочный срок службы картриджа принтера заканчивается. Когда качество печати станет неприемлемым, HP premium protection warranty для этого расходного материала закончится.	Сразу заменять расходный материал не обязательно, пока качество печати остается приемлемым.
	Используется картридж не HP, его уровень очень низкий.	Вмешательства пользователя не требуется.



Таблица 9-3 Показания индикатора беспроводного соединения



Состояние индикатора	Состояние устройства	Действие
Индикатор беспроводного соединения не горит. 	Беспроводное соединение отключено.	Для включения настройки беспроводного соединения (WPS) удерживайте клавишу "Беспроводное соединение"  в течение 2 секунд.
	Соединение с сетью Ethernet установлено.	Вмешательства пользователя не требуется.
Индикатор беспроводного соединения мигает. 	Попытка установления беспроводного соединения между устройством и сетью.	Вмешательства пользователя не требуется.
	Ошибка настройки беспроводного соединения (WPS).	Повторная попытка установить соединение.
Индикатор беспроводного соединения горит. 	Беспроводное соединение между устройством и сетью установлено.	Вмешательства пользователя не требуется.

Предупреждающие сообщения о состоянии

Предупреждающие сообщения о состоянии выводятся на экран компьютера при возникновении каких-либо ошибок в работе устройства. Для устранения таких ошибок воспользуйтесь следующей таблицей.

Предупреждающее сообщение	Описание	Рекомендуемые действия
В барабане переноса изображений очень низкий уровень тонера	Срок службы барабана переноса изображений заканчивается.	<p>В этом случае, для обеспечения оптимального качества печати компания HP рекомендует заменить барабан переноса изображений. Сразу заменять барабан переноса изображений не обязательно, пока качество печати остается приемлемым. Действительный срок службы барабана переноса изображений может изменяться.</p> <p>Гарантийные обязательства на принтер распространяются и на барабан переноса изображений, установленный в данном устройстве. Замена барабанов переноса изображений ограничивается гарантийным сроком продолжительностью один год с даты установки. Гарантия HP Premium Protection Warranty распространяется только на картриджи для устройства. Дата установки барабана переноса изображений печатается на странице конфигурации и странице состояния расходных материалов, когда приблизительный остаточный ресурс барабана составляет приблизительно 30%.</p>
Загрузите бумагу <тип>	Лоток пуст.	Загрузите носители в лоток.
Заканчивается пурпурный картридж	Заканчивается предполагаемый срок службы картриджа.	<p>Устройство сообщает, что уровень картриджа низкий. Оставшийся срок службы картриджа может быть различным. Если качество печати становится неприемлемым, следует быть готовым к замене расходного материала. Необходимость в немедленной замене расходного материала отсутствует.</p> <p>Это предупреждение отображается только в том случае, если устройство настроено пользователем на остановку при достижении картриджем отметки "очень низкий уровень".</p>

Предупреждающее сообщение	Описание	Рекомендуемые действия
Замените <Color> картридж	Устройство настроено пользователем на остановку при достижении "очень низкого" уровня расходных материалов.	Устройство сообщает об очень низком уровне запаса расходного материала. Оставшийся срок службы картриджа может быть различным. Если качество печати становится неприемлемым, следует быть готовым к замене расходного материала. Замена расходного материала не требуется, пока качество печати не станет неудовлетворительным. При "очень низком" уровне расходного материала HP действие гарантии HP на этот расходный материал прекращается.
Замятие в лотке 1	Устройство обнаружило замятие в лотке.	Устраните замятие.
Замятие: <location> (<местоположение> обозначает участок, на котором произошло замятие)	В устройстве обнаружено замятие.	Устраните замятие в области, указанной в сообщении. После этого должна возобновиться обработка задания. В противном случае попробуйте запустить задание повторно. Если это сообщение появится снова, обратитесь в службу технической поддержки HP.
Использованный <Color> картридж	Установлен использованный расходный материал. Это сообщение появляется до установки расходного материала HP или нажатия клавиши "Продолжить"  .	Если вы уверены, что купили расходный материал HP, обратитесь на сайт www.hp.com/go/anticounterfeit . Гарантия не распространяется на ремонт устройства, необходимость в котором возникает в результате использования использованного расходного материала. Сведения о состоянии расходных материалов и функциональные возможности в зависимости от этих данных не будут доступны. Гарантия HP не распространяется на обслуживание и ремонт принтеров, неполадки которых вызваны эксплуатацией расходных материалов сторонних производителей. Чтобы продолжить печать, нажмите клавишу "Продолжить"  .
Калибровка	Устройство выполняет процедуру автокалибровки для повышения качества печати.	Подождите до завершения процесса.



Предупреждающее сообщение	Описание	Рекомендуемые действия
Картридж <цвет> другого производителя	Установлены расходные материалы не HP. Это сообщение появляется до установки расходного материала HP или нажатия клавиши "Продолжить"  .	<p>Если вы уверены, что купили расходный материал HP, обратитесь на сайт www.hp.com/go/antcounterfeit. Гарантия не распространяется на ремонт устройства, необходимость в котором возникает в результате использования использованного расходного материала. Сведения о состоянии расходных материалов и функциональные возможности в зависимости от этих данных не будут доступны.</p> <p>Гарантия HP не распространяется на обслуживание и ремонт принтеров, неполадки которых вызваны эксплуатацией расходных материалов сторонних производителей.</p> <p>Чтобы продолжить печать, нажмите клавишу "Продолжить" .</p>
Не подключен	Программное обеспечение устройства не может установить связь с устройством.	<ol style="list-style-type: none"> 1. Убедитесь, что устройство включено. 2. Убедитесь, что кабель USB надежно подсоединен к устройству и компьютеру.
Неверный картридж в гнезде <Color>	Картридж установлен в неправильное гнездо.	Убедитесь в том, что все картриджи установлены в предназначенные для них гнезда. Сравните цветную метку на картридже с цветной меткой в слоте.
Непредвиденный формат бумаги	Бумага в лотке не того формата, который указан в задании на печать.	Загрузите бумагу правильного формата в подающий лоток и нажмите клавишу "Продолжить"  , чтобы продолжить печать.
Низкий уровень голубого картриджа	Заканчивается предполагаемый срок службы картриджа.	<p>Устройство сообщает, что уровень картриджа низкий. Оставшийся срок службы картриджа может быть различным. Если качество печати становится неприемлемым, следует быть готовым к замене расходного материала. Необходимость в немедленной замене расходного материала отсутствует.</p> <p>Это предупреждение отображается только в том случае, если устройство настроено пользователем на остановку при достижении картриджем отметки "очень низкий уровень".</p>

Предупреждающее сообщение	Описание	Рекомендуемые действия
Низкий уровень желтого картриджа	Заканчивается предполагаемый срок службы картриджа.	<p>Устройство сообщает, что уровень картриджа низкий. Оставшийся срок службы картриджа может быть различным. Если качество печати становится неприемлемым, следует быть готовым к замене расходного материала. Необходимость в немедленной замене расходного материала отсутствует.</p> <p>Это предупреждение отображается только в том случае, если устройство настроено пользователем на остановку при достижении картриджем отметки "очень низкий уровень".</p>
Низкий уровень черного картриджа	Заканчивается предполагаемый срок службы картриджа.	<p>Устройство сообщает, что уровень картриджа низкий. Оставшийся срок службы картриджа может быть различным. Если качество печати становится неприемлемым, следует быть готовым к замене расходного материала. Необходимость в немедленной замене расходного материала отсутствует.</p> <p>Это предупреждение отображается только в том случае, если устройство настроено пользователем на остановку при достижении картриджем отметки "очень низкий уровень".</p>
Открыта задняя дверца	Открыта дверца.	Закройте дверцу.
Открыта передняя дверца	Открыта дверца.	Закройте дверцу.
Очень низкий уровень голубого картриджа	<p>Предположительный срок службы картриджа принтера заканчивается.</p> <p>Качество печати может ухудшиться. Выберите опцию напоминания, или замените картридж, когда качество печати станет неудовлетворительным.</p>	<p>В этом случае, для обеспечения оптимального качества печати компания HP рекомендует заменить картридж. Сразу заменять расходный материал не обязательно, пока качество печати остается приемлемым. Действительный срок службы картриджа может изменяться.</p> <p>При "очень низком" уровне расходного материала HP действие гарантии HP Supplies Premium Protection Warranty на этот расходный материал прекращается. Все дефекты печати и сбой расходных материалов, имевшие место в режиме продолжения печати при очень низком уровне тонера в картридже, не будут рассматриваться как дефекты сборки или расходного материала, согласно гарантийным условиям на картридж для принтера HP.</p>

Предупреждающее сообщение	Описание	Рекомендуемые действия
Очень низкий уровень желтого картриджа	<p>Предположительный срок службы картриджа принтера заканчивается.</p> <p>Качество печати может ухудшиться. Выберите опцию напоминания, или замените картридж, когда качество печати станет неудовлетворительным.</p>	<p>В этом случае, для обеспечения оптимального качества печати компания HP рекомендует заменить картридж. Сразу заменять расходный материал не обязательно, пока качество печати остается приемлемым. Действительный срок службы картриджа может изменяться.</p> <p>При "очень низком" уровне расходного материала HP действие гарантии HP Supplies Premium Protection Warranty на этот расходный материал прекращается. Все дефекты печати и сбои расходных материалов, имевшие место в режиме продолжения печати при очень низком уровне тонера в картридже, не будут рассматриваться как дефекты сборки или расходного материала, согласно гарантийным условиям на картридж для принтера HP.</p>
Очень низкий уровень пурпурного картриджа	<p>Предположительный срок службы картриджа принтера заканчивается.</p> <p>Качество печати может ухудшиться. Выберите опцию напоминания, или замените картридж, когда качество печати станет неудовлетворительным.</p>	<p>В этом случае, для обеспечения оптимального качества печати компания HP рекомендует заменить картридж. Сразу заменять расходный материал не обязательно, пока качество печати остается приемлемым. Действительный срок службы картриджа может изменяться.</p> <p>При "очень низком" уровне расходного материала HP действие гарантии HP Supplies Premium Protection Warranty на этот расходный материал прекращается. Все дефекты печати и сбои расходных материалов, имевшие место в режиме продолжения печати при очень низком уровне тонера в картридже, не будут рассматриваться как дефекты сборки или расходного материала, согласно гарантийным условиям на картридж для принтера HP.</p>
Очень низкий уровень расходных материалов	<p>Срок службы, по крайней мере, одного картриджа заканчивается.</p> <p>Индикаторы соответствующего картриджа на панели управления продолжают гореть.</p>	<p>Устройство сообщает об очень низком уровне запаса расходного материала. Оставшийся срок службы картриджа может быть различным. Если качество печати становится неприемлемым, следует быть готовым к замене расходного материала. Замена расходного материала не требуется, пока качество печати не станет неудовлетворительным. При "очень низком" уровне расходного материала HP действие гарантии HP на этот расходный материал прекращается.</p>

Предупреждающее сообщение	Описание	Рекомендуемые действия
Очень низкий уровень черного картриджа	<p>Предположительный срок службы картриджа принтера заканчивается.</p> <p>Качество печати может ухудшиться. Выберите опцию напоминания, или замените картридж, когда качество печати станет неудовлетворительным.</p>	<p>В этом случае, для обеспечения оптимального качества печати компания HP рекомендует заменить картридж. Сразу заменять расходный материал не обязательно, пока качество печати остается приемлемым. Действительный срок службы картриджа может изменяться.</p> <p>При "очень низком" уровне расходного материала HP действие гарантии HP Supplies Premium Protection Warranty на этот расходный материал прекращается. Все дефекты печати и сбои расходных материалов, имевшие место в режиме продолжения печати при очень низком уровне тонера в картридже, не будут рассматриваться как дефекты сборки или расходного материала, согласно гарантийным условиям на картридж для принтера HP.</p>
Ошибка контроллера постоянного тока	<p>В устройстве произошла внутренняя ошибка.</p>	<p>Выключите устройство или отсоедините шнур питания от устройства. Подождите 30 секунд, затем снова подсоедините шнур питания и включите устройство. Дождитесь инициализации продукта.</p> <p>Если применяется устройство защиты от перенапряжения, отключите его. Подключите устройство непосредственно к штепсельной розетке. Переведите выключатель питания устройства в положение "включено".</p> <p>Если это сообщение появится снова, обратитесь в службу технической поддержки HP.</p>
Ошибка памяти <Color> картриджа	<p>Не удастся считать электронную метку одного из картриджей или такая метка отсутствует.</p>	<ul style="list-style-type: none"> • Переустановите картридж. • Выключите устройство или отсоедините шнур питания от устройства. Подождите 30 секунд, затем снова подсоедините шнур питания и включите устройство. • Если не удастся разрешить проблему, замените картридж.
Ошибка подачи документа	<p>Устройство не выполняет захват листов материала.</p>	<p>Перезагрузите бумагу в подающий поток и нажмите клавишу "Продолжить" , чтобы продолжить печать.</p> <p>Если это сообщение появится снова, обратитесь в службу технической поддержки HP.</p>

Предупреждающее сообщение	Описание	Рекомендуемые действия
Ошибка связи с механизмом	В устройстве произошла внутренняя ошибка связи.	<p>Выключите устройство или отсоедините шнур питания от устройства. Подождите 30 секунд, затем снова подсоедините шнур питания и включите устройство. Дождитесь инициализации продукта.</p> <p>Если применяется устройство защиты от перенапряжения, отключите его. Подключите устройство непосредственно к штепсельной розетке. Переведите выключатель питания устройства в положение "включено".</p> <p>Если это сообщение появится снова, обратитесь в службу технической поддержки HP.</p>
Ошибка сканера	Произошла внутренняя ошибка устройства.	<p>Выключите устройство или отсоедините шнур питания от устройства. Подождите 30 секунд, затем снова подсоедините шнур питания и включите устройство. Дождитесь инициализации продукта.</p> <p>Если применяется устройство защиты от перенапряжения, отключите его. Подключите устройство непосредственно к штепсельной розетке. Переведите выключатель питания устройства в положение "включено".</p> <p>Если это сообщение появится снова, обратитесь в службу технической поддержки HP.</p>
Ошибка термоэлемента	В устройстве произошла ошибка, связанная с работой термоэлемента.	<p>Выключите устройство или отсоедините шнур питания от устройства. Подождите 30 секунд, затем снова подсоедините шнур питания и включите устройство. Дождитесь инициализации продукта.</p> <p>Если ошибка не исчезает, выключите устройство, отсоедините кабель питания, подождите не менее 25 минут, а затем снова подсоедините кабель питания и включите устройство.</p> <p>Если применяется устройство защиты от перенапряжения, отключите его. Подключите устройство непосредственно к штепсельной розетке. Переведите выключатель питания устройства в положение "включено".</p> <p>Если это сообщение появится снова, обратитесь в службу технической поддержки HP.</p>
Печать	Идет печать документа.	Дождитесь окончания печати.

Предупреждающее сообщение	Описание	Рекомендуемые действия
Подача вручную	В устройстве установлен обычный режим подачи.	Загрузите в лоток бумагу правильного типа, затем нажмите клавишу "Продолжить"  , чтобы распечатать задание.
Режим охлаждения	После продолжительной непрерывной работы или после печати на узкой бумаге необходим перерыв для охлаждения устройства.	Печать продолжится после остывания устройства.
Сложная страница	Устройству не удастся обработать страницу.	Нажмите клавишу "Продолжить"  , чтобы продолжить печать задания, при этом может ухудшиться качество печати.
Установите <цвет> картридж	Картридж не установлен или установлен неправильно.	Установите картридж.

Неправильная подача бумаги и возникновение замятий

Устройство не захватывает бумагу

Если устройство не захватывает бумагу из лотка, попробуйте справиться с этой проблемой следующим образом.

1. Откройте устройство и извлеките замятую бумагу из тракта прохождения.
2. Загрузите в лоток бумагу подходящего формата для текущего задания печати.



ПРИМЕЧАНИЕ. Всегда загружайте бумагу короткой стороной (ширина) вперед.

3. Убедитесь, что направляющие для бумаги правильно отрегулированы в соответствии с размером носителя. Установите направляющие так, чтобы они слегка касались стопки бумаги, но не загибали ее.
4. Проверьте панель управления устройства и убедитесь в том, что устройство находится в состоянии ожидания для подтверждения запроса на ручную подачу носителя. Загрузите бумагу и продолжайте работу.

Устройство захватывает больше одного листа бумаги.

Если устройство захватывает больше одного листа бумаги из лотка, попробуйте справиться с этой проблемой следующим образом.

1. Извлеките стопку бумаги из лотка, согните, разверните ее на 180 градусов, и переверните. *Не пролистывайте пачку бумаги.* Положите стопку бумаги обратно в лоток.
2. Используйте только ту бумагу, которая соответствует требованиям HP к бумаге для данного устройства.
3. Используйте бумагу без складок, повреждений или сгибов. При необходимости воспользуйтесь бумагой из другой пачки.
4. Убедитесь, что лоток не переполнен. Если лоток переполнен, извлеките стопку бумаги из лотка, выровняйте стопку и положите часть бумаги обратно в лоток.
5. Убедитесь, что направляющие для бумаги правильно отрегулированы в соответствии с размером носителя. Установите направляющие так, чтобы они слегка касались стопки бумаги, но не загибали ее.

Предотвращение замятий бумаги

Для уменьшения замятия бумаги воспользуйтесь следующими рекомендациями.

1. Используйте только ту бумагу, которая соответствует требованиям HP к бумаге для данного устройства.
2. Используйте бумагу без складок, повреждений или сгибов. При необходимости воспользуйтесь бумагой из другой пачки.
3. Не загружайте в устройство бумагу, которая ранее уже использовалась для печати или копирования.
4. Убедитесь, что лоток не переполнен. Если лоток переполнен, извлеките стопку бумаги из лотка, выровняйте стопку и положите часть бумаги обратно в лоток.
5. Проверьте, чтобы направляющие для бумаги были правильно отрегулированы по размеру носителя. Установите направляющие так, чтобы они слегка касались стопки бумаги, но не загибали ее.



ПРИМЕЧАНИЕ. Всегда загружайте бумагу короткой стороной (ширина) вперед.

6. При печати на плотной, тисненой или перфорированной бумаге, пользуйтесь функцией ручной подачи и подавайте в устройство по одному листу.

Устранение замятий

Возможное расположение замятий

Замятие может возникнуть в следующих местах:

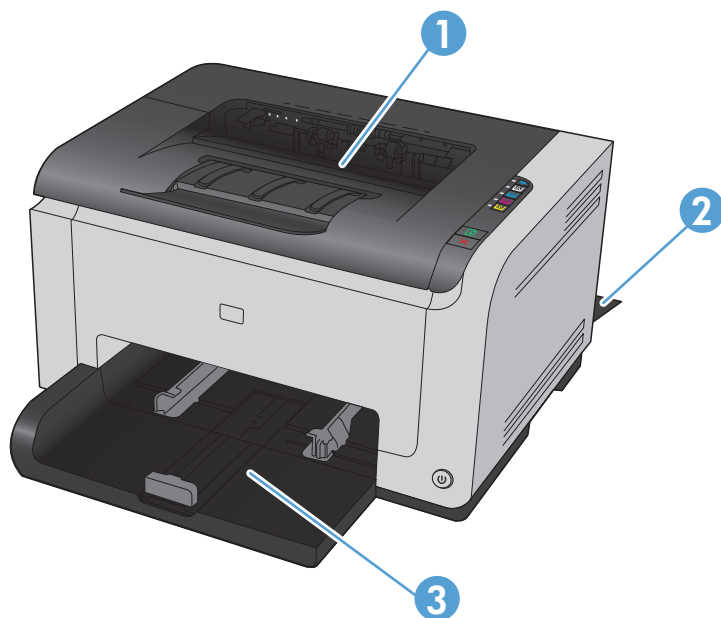

1	Выходной лоток
---	----------------

2	Задняя дверца
3	Подающий лоток

После замятия в устройстве может остаться тонер. Эта неполадка должна разрешиться после печати нескольких страниц.

Устраните замятия выходного лотка

⚠ ПРЕДУПРЕЖДЕНИЕ. Для устранения замятий не следует использовать острые предметы, например карандаш или ножницы. Гарантия не распространяется на повреждения от острых предметов.

1. Возьмитесь за лист бумаги обеими руками и аккуратно вытащите из устройства, потянув к себе.



2. Откройте и закройте дверцу отсека картриджа, чтобы перезагрузить устройство.

Устранение замятий через заднюю дверцу

1. Откройте заднюю дверцу.

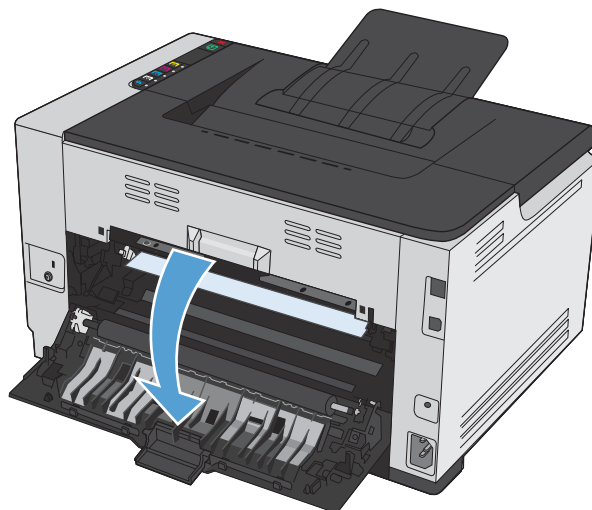

2. Возьмитесь за лист бумаги обеими руками и аккуратно вытащите из устройства, потянув к себе.

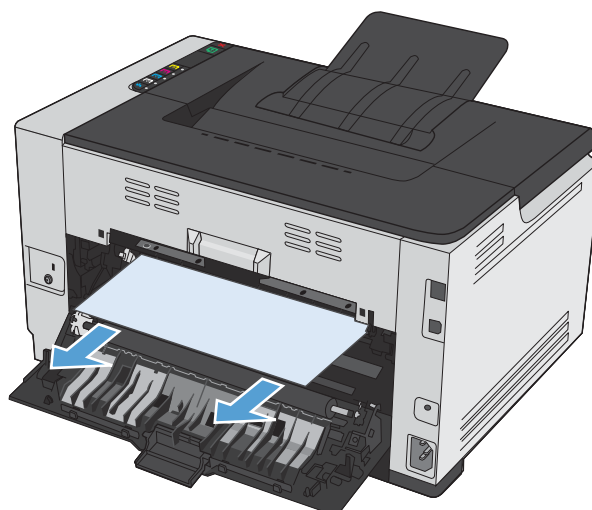

3. Закройте заднюю дверцу.

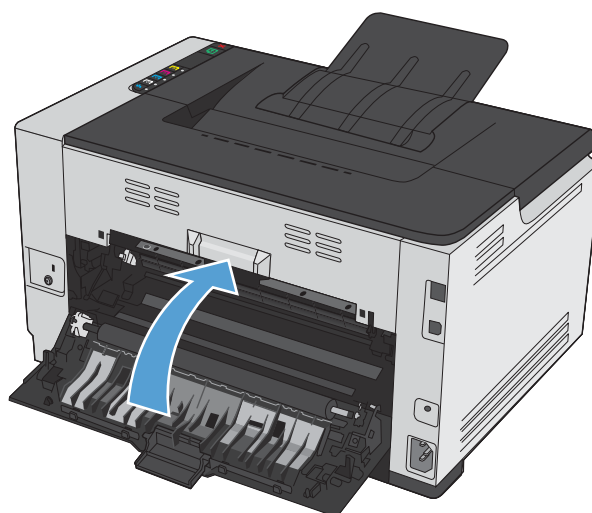

Устранение замятий в подающем лотке

1. Извлеките бумагу из подающего лотка.



2. Возьмитесь за лист бумаги обеими руками и аккуратно вытащите из устройства, потянув к себе.



3. Откройте и закройте дверцу отсека картриджа, чтобы перезагрузить устройство.



Повышение качества печати

Можно предотвратить большинство проблем с качеством изображения, выполняя следующие рекомендации.

- [Использование настроек для соответствующего типа носителя в драйвере принтера](#)
- [Регулировка параметров цвета в драйвере принтера](#)
- [Используйте бумагу, которая соответствует требованиям HP](#)
- [Печать страницы очистки](#)
- [Калибровка устройства для выравнивания цвета](#)
- [Проверка картриджей](#)

Использование настроек для соответствующего типа носителя в драйвере принтера

Проверка настроек типа носителя требуется при возникновении следующих проблем:

- При печати тонер размазывается по страницам.
- При печати на страницах остаются повторяющиеся отпечатки.
- Отпечатки скручены.
- Тонер отслаивается с напечатанных страниц.
- При печати небольшие области на странице не печатаются.

Смена настроек для типа бумаги в Windows

1. В меню **Файл** программного обеспечения щелкните **Печать**.
2. Выберите устройство, а затем нажмите кнопку **Свойства** или **Настройки**.
3. Перейдите на вкладку **Бумага/качество**.
4. В раскрывающемся списке **Тип** выберите тип используемой бумаги, затем нажмите кнопку **ОК**.

Смена настроек для типа бумаги в Mac

1. В меню **Файл** программного обеспечения выберите параметр **Печать**.
2. В меню **Копии и страницы** нажмите кнопку **Параметры страницы**.
3. Выберите формат в раскрывающемся списке **Формат бумаги**, затем нажмите кнопку **ОК**.
4. Откройте меню **Окончательная обработка**.

5. Выберите тип в раскрывающемся списке **Тип носителей**.
6. Нажмите клавишу **Печать**.

Регулировка параметров цвета в драйвере принтера

Изменение цветовых тем для задания печати

1. В меню **Файл** программного обеспечения щелкните **Печать**.
2. Щелкните **Свойства** или **Параметры**.
3. Щелкните на вкладке **Цвет**.
4. Выберите цветовую тему в раскрывающемся списке **Цветовые темы**.

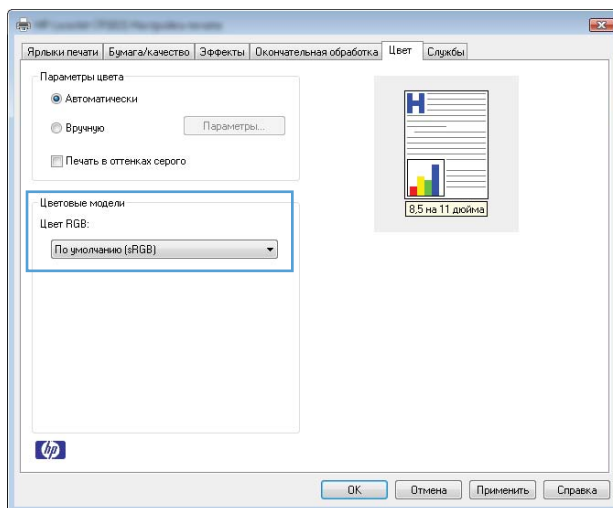

- **По умолчанию (sRGB):** Эта тема переводит принтер для печати данных RGB в режиме "raw". При использовании этой темы для правильной цветопередачи необходимо управлять цветом через ПО или ОС.
- **Яркие цвета:** Устройство повышает насыщенность цветовых оттенков в полутонах. Эту тему следует использовать для печати деловой графики.
- **Фото:** Цвет RGB интерпретируется так же, как при печати фотографии в цифровой мини-лаборатории. По сравнению с темой "По умолчанию (sRGB)", эта тема обеспечивает более глубокие и насыщенные цвета. Эта тема используется для печати фотографий.
- **Фото (Adobe RGB 1998):** Эта тема предназначена для документов, в которых используется цветовое пространство AdobeRGB, а не sRGB. При использовании этой темы необходимо отключать управление цветом в ПО.
- **Нет**

Изменение параметров цвета

Изменение параметров цвета для текущего задания печати выполняется на вкладке драйвера принтера "Цвет".

1. В меню **Файл** программного обеспечения щелкните **Печать**.
2. Щелкните **Свойства** или **Параметры**.
3. Перейдите на вкладку **В цвете**.
4. Щелкните **Автоматически** или **Вручную**.
 - Параметр **Автоматически**: Этот параметр следует выбирать для большинства заданий печати
 - Параметр **Вручную**: Этот параметр следует выбирать для регулировки параметров цвета независимо от других параметров.

 **ПРИМЕЧАНИЕ.** Ручное изменение параметров цвета может повлиять на качество печати. По рекомендации HP указанные параметры должны изменяться только специалистами по цветовой печати.

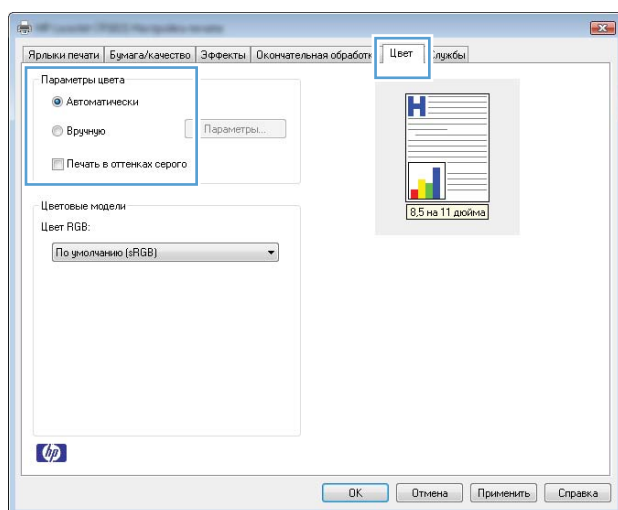

5. Чтобы распечатать цветной документ в оттенках серого, нужно выбрать параметр **Печать в оттенках серого**. Этот параметр следует использовать при копировании или передаче по факсу.
6. Нажмите кнопку **ОК**.

Используйте бумагу, которая соответствует требованиям HP

Смените бумагу при возникновении следующих проблем:

- Печать слишком светлая и местами блеклая.
- При печати на страницах остаются частицы тонера.
- При печати тонер размазывается по страницам.

- Отпечатанные символы выглядят бесформенно.
- Отпечатки скручены.

Всегда используйте тип бумаги, на который рассчитано устройство. При выборе бумаги выполняйте следующие рекомендации:



- Проверьте качество бумаги и удостоверьтесь в отсутствии надрезов, надрывов, разрезов, пятен, рыхлых частиц, пыли, морщин, пустот и неровных или загибающихся краев.
- Используйте бумагу, на которой раньше не производилась печать.
- Используйте бумагу, предназначенную для печати на лазерных принтерах. Не используйте бумагу, предназначенную для печати на струйных принтерах.
- Не используйте слишком грубую бумагу. Использование гладкой бумаги обычно приводит к улучшению результатов печати.

Печать страницы очистки

Распечатайте страницу очистки для удаления пыли и остатков тонера из тракта прохождения бумаги при наличии следующих дефектов:

- При печати на страницах остаются частицы тонера.
- При печати тонер размазывается по страницам.
- При печати на страницах остаются повторяющиеся отпечатки.

Для печати страницы очистки используйте следующую процедуру.



1. Убедитесь, что устройство не активно, и на его панели горит индикатор готовности "Состояние готовности" .
2. Загрузите материал в подающий лоток.
3. На панели задач Windows щелкните правой кнопкой мыши на значке Параметры устройства , а затем щелкните на имени устройства.
4. Щелкните кнопку **Параметры устройства**.
5. Щелкните на кнопке **Печать страницы очистки**.



ПРИМЕЧАНИЕ. Процесс очистки занимает около 2 минут. В процессе очистки страница очистки периодически останавливается. Не выключайте продукт до завершения процесса очистки. Для полной очистки продукта этот процесс может потребоваться повторить несколько раз.

Калибровка устройства для выравнивания цвета

В случае снижения качества печати выполните калибровку устройства.

1. Убедитесь, что устройство не активно, и на его панели горит индикатор готовности "Состояние готовности" .
2. Загрузите материал в подающий лоток.
3. На панели задач Windows щелкните правой кнопкой мыши на значке Параметры устройства , а затем щелкните на имени устройства.
4. Щелкните кнопку **Параметры устройства**.
5. Нажмите кнопку **Калибровка**.

Проверка картриджей

Проверьте все картриджи и замените их при наличии следующих дефектов:

- Печать слишком светлая и местами блеклая.
- При печати небольшие области на странице не печатаются.
- Вертикальные полосы или следы в виде кромки на распечатанных страницах.

При необходимости замены картриджа распечатайте страницу состояния расходных материалов и найдите артикул соответствующего подлинного картриджа компании HP.

Тип картриджа	Этапы устранения дефекта
Повторно заправленный или восстановленный картридж	Компания Hewlett-Packard не рекомендует использование расходных материалов, поставляемых другими компаниями, — как новых, так и восстановленных. Компания HP, не являясь изготовителем такой продукции, не имеет возможности обеспечить и контролировать их качество. При неудовлетворительном качестве печати с использованием заправленного или восстановленного картриджа замените такой картридж подлинным с обозначением "HP" или "Hewlett-Packard" и логотипом HP.
Подлинный картридж HP	<ol style="list-style-type: none"> <li data-bbox="659 453 1439 779">1. На экране компьютера появляется предупреждение о состоянии <Цвет> картридж на очень низком уровне (или Замените <цвет> картридж, если принтер был настроен пользователем на останов при очень низком уровне), когда оценочный срок службы картриджа истек. Устройство сообщает об очень низком уровне запаса расходного материала. Оставшийся срок службы картриджа может быть различным. Если качество печати становится неприемлемым, следует быть готовым к замене расходного материала. Замена расходного материала не требуется, пока качество печати не станет неудовлетворительным. При "очень низком" уровне расходного материала HP действие гарантии HP на этот расходный материал прекращается. <li data-bbox="659 800 1439 915">2. Осмотрите картриджи и барабан переноса изображения на предмет остатков материалов и повреждений. Ниже приведены инструкции для выполнения этой операции. Замените картридж или барабан переноса изображения, если требуется. <li data-bbox="659 936 1439 1060">3. Если при печати на страницах появляются следы, расположенные на одинаковом расстоянии, распечатайте страницу очистки. Если дефект не устраняется, воспользуйтесь соответствующей линейкой дефектов в данном документе для выявления причины неисправности.



Печать страницы состояния расходных материалов

С помощью панели управления распечатайте страницу конфигурации и страницу состояния расходных материалов, которые подробно описывают параметры устройства и текущие настройки.

- ▲ Распечатайте страницу состояния расходных материалов. Выберите **Печать страницы состояния расходных материалов** на вкладке **Службы** в поле "Параметры принтера".

Страница	Описание
Страница конфигурации	Печать списка параметров устройства
Страница состояния расходных материалов	<p>На странице состояния расходных материалов содержится следующая информация:</p> <ul style="list-style-type: none"> • Приблизительный остаточный ресурс картриджа в процентах • Гарантия на картриджи и барабан переноса изображения • Артикул для картриджей HP • Число напечатанных страниц • Информация о заказе новых картриджей HP и утилизации использованных картриджей HP. • Приблизительный остаточный ресурс барабана переноса изображений и дата установки отображаются, если приблизительный остаточный ресурс составляет менее 30%.

Интерпретация страницы качества печати

1. Убедитесь, что устройство не активно, и на его панели горит индикатор готовности "Состояние готовности" .
2. Загрузите материал в подающий лоток.
3. На панели задач Windows щелкните правой кнопкой мыши на значке Параметры устройства , а затем щелкните на имени устройства.
4. Щелкните кнопку **Параметры устройства**.
5. Щелкните кнопку **Печать страниц проблем качества**.

Указанная страница содержит пять цветных полос, разделенных на четыре группы, как показано на следующей иллюстрации. Осмотрев все группы, можно определить, какой картридж вызывает проблему.

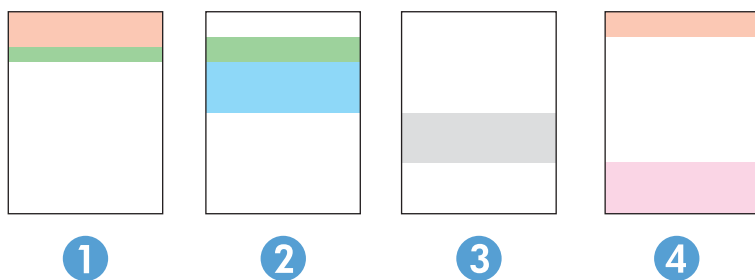

Раздел	Картридж
1.	Желтый

Раздел	Картридж
2.	Голубой
3.	Черный
4.	Пурпурный

- Если точки или полосы появляются только в одной группе, замените соответствующий картридж.
- Если точки появляются в более чем одной группе, напечатайте страницу очистки. Если проблема не разрешается, определите, появляются ли точки одинакового цвета (к примеру, пурпурные) во всех цветовых группах. Если у точек одинаковый цвет, замените картридж данного цвета.
- При появлении полос в нескольких цветовых группах, распечатайте страницу состояния расходных материалов, чтобы проверить срок службы барабана переноса изображения. Если срок службы барабана переноса изображения не закончился, осмотрите его на предмет повреждений. Если барабан переноса изображения не поврежден, обратитесь в НР.

Осмотр картриджа и барабана переноса изображения на предмет повреждений

1. Извлеките картридж из устройства и проверьте на предмет повреждений.

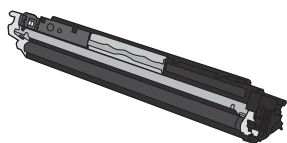

2. Если на картридже отсутствуют следы повреждений, осторожно покачайте картридж и установите его на место. Распечатайте еще несколько страниц, чтобы проверить, исчезла ли проблема.

3. Если проблема остается, извлеките барабан переноса изображения и осмотрите его поверхность.

⚠ ПРЕДУПРЕЖДЕНИЕ. Не прикасайтесь к зеленому ролику. Отпечатки пальцев на барабане переноса изображений могут снизить качество печати.

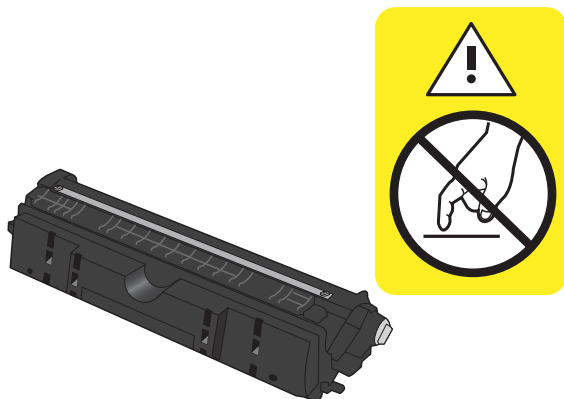

4. При наличии царапин, отпечатков пальцев или других повреждений на картридже замените картридж.

Повторяющиеся дефекты

Повторяющиеся дефекты на странице со следующими интервалами свидетельствуют о повреждении картриджа или барабана переноса изображения.

- 22 мм (картридж)
- 26 мм (барабан переноса изображения)
- 29 мм (картридж)
- 94 мм (барабан переноса изображения)

Устройство не печатает или печать выполняется слишком медленно

Устройство не печатает

Если устройство совсем не печатает, попробуйте выполнить следующие действия.

1. Убедитесь, что устройство включено, а панель управления информирует о готовности устройства.
 - Если панель управления не указывает на готовность устройства, выключите устройство и отсоедините от него кабель питания. Подождите 30 секунд, затем снова подсоедините шнур питания и включите устройство. Дождитесь инициализации продукта.
 - Если панель управления указывает на готовность устройства, нажмите и удерживайте кнопку "Продолжить"  две или три секунды для печати страницы конфигурации. Если удалось, попробуйте отправить задание еще раз.
2. Если на панель управления выводится сообщение об ошибке устройства, устраните ошибку и снова попытайтесь отправить задание на печать.
3. Убедитесь в правильности подсоединения кабелей. Если устройство подсоединено к сети, проверьте следующее:
 - Горит ли индикатор, расположенный рядом с сетевым разъемом устройства. Если сеть активна, индикатор светится зеленым светом.
 - Убедитесь в том, что для сетевого соединения используется сетевая, а не телефонный кабель.
 - Убедитесь в том, что маршрутизатор, концентратор или коммутатор включен и работает надлежащим образом.
4. Установите программу HP с компакт-диска, поставляемого в комплекте с принтером. Использование универсальных драйверов принтера может вызвать задержки при удалении заданий из очереди на печать.
5. Использование персонального межсетевого экрана на компьютере может привести к блокировке связи с устройством. Попробуйте временно отключить межсетевой экран и посмотрите, не является ли это причиной неполадок.
6. Если компьютер или устройство подсоединены к беспроводной сети, низкое качество сигнала или помехи могут вызывать задержку выполнения заданий на печать.

Устройство медленно печатает

Если устройство печатает с неудовлетворительной скоростью, попробуйте выполнить следующие действия.

1. Убедитесь, что параметры компьютера соответствуют минимальным требованиям устройства. Список требований можно получить на веб-сайте: www.hp.com/support/ljcp1020series.
2. При конфигурации устройства для печати на специальных носителях, например на плотной бумаге, устройство печатает значительно медленнее для корректного нанесения тонера на носитель. Если параметр типа бумаги не соответствует типу бумаги, измените настройки в соответствии с используемым типом бумаги.
3. Если компьютер или устройство подсоединены к беспроводной сети, низкое качество сигнала или помехи могут вызывать задержку выполнения заданий на печать.
4. Возможно, устройство работает в режиме охлаждения.

Устранение неполадок с подключением

Устранение неполадок прямого подключения

Если устройство подключено напрямую к компьютеру, проверьте кабель.

- Проверьте, что кабель подключен к компьютеру и к устройству.
- Убедитесь, что длина кабеля не превышает 5 м. Попробуйте воспользоваться более коротким кабелем.
- Проверьте, что кабель работает правильно, подключив его к другому устройству. При необходимости замените кабель.

Решение проблем с сетью

Чтобы убедиться в том, что принтер обменивается данными с сетью, выполните следующие действия. Сначала, распечатайте страницу конфигурации с панели управления устройства и определите IP-адрес устройства, указанный на этой странице.

- [Некачественное подключение на физическом уровне](#)
- [В компьютере используется неверный IP-адрес устройства](#)
- [Компьютер не может связаться с устройством](#)
- [В устройстве используется неверное подключение и неправильные параметры двусторонней печати](#)
- [Новое программное обеспечение может вызывать неполадки с совместимостью.](#)
- [Неправильные настройки компьютера или рабочей станции](#)
- [Устройство отключено или настройки сети неверны](#)

Некачественное подключение на физическом уровне

1. Убедитесь в том, что устройство подключено к нужному сетевому порту с помощью кабеля требуемой длины.
2. Убедитесь в надежности кабельных соединений.
3. Проведите осмотр подключения сетевого порта на задней панели устройства и убедитесь, что индикатор активности желтого цвета и индикатор состояния зеленого цвета горят.
4. Если неполадку устранить не удастся, замените кабель или подключите устройство к другому порту на концентраторе.

В компьютере используется неверный IP-адрес устройства

1. Откройте свойства принтера и щелкните на вкладке **Порты**. Убедитесь в правильности текущего IP-адреса для устройства. IP-адрес указан на странице конфигурации устройства.
2. Если устройство устанавливалось с использованием стандартного для HP порта TCP/IP, отметьте флажок **Всегда печатать с этого принтера, даже при изменении IP-адреса**.
3. Если устройство устанавливалось с использованием стандартного порта для Microsoft TCP/IP, используйте имя хоста, а не IP-адрес.
4. Если IP-адрес правильный, удалите устройство и добавьте его снова.

Компьютер не может связаться с устройством

1. Убедитесь в наличии сетевого соединения, проверив связь с устройством с помощью команды ping.
 - а. Откройте командную строку компьютера. При работе в ОС Windows, щелкните на кнопке **Пуск**, выберите **Выполнить** и введите команду `cmd`.
 - б. Введите `ping` и IP-адрес устройства.
 - в. Если выводится время отклика - сеть исправна.
2. Если выполнить команду ping не удалось, проверьте, включены ли концентраторы сети, а затем убедитесь в том, что в сетевых параметрах, настройках устройства и компьютера указана одна и та же сеть.

В устройстве используется неверное подключение и неправильные параметры двусторонней печати

Hewlett-Packard не рекомендует менять установленные по умолчанию значения этих параметров (отключать автоматический режим). При смене указанных параметров следует изменить и сетевые настройки.

Новое программное обеспечение может вызывать неполадки с совместимостью.

Проверяйте правильность установки нового программного обеспечения и драйвера принтера.

Неправильные настройки компьютера или рабочей станции

1. Проверьте драйверы сети, драйверы принтера и переадресацию в сети.
2. Проверьте правильность настройки операционной системы.

Устройство отключено или настройки сети неверны

1. Посмотрите страницу конфигурации, и проверьте состояние сетевого протокола. Включите его при необходимости.
2. При необходимости измените конфигурацию сети.

Решение проблем беспроводной сети

Контрольный список для проверки беспроводного соединения

- Убедитесь, что сетевой кабель не подключен.
- Устройство и беспроводной маршрутизатор включены и получают электропитание. Также, проверьте, включено ли беспроводное соединение на принтере.
- Идентификатор SSID верный. Распечатайте страницу конфигурации для определения SSID. Если вы уверены в правильности SSID, снова настройте беспроводное соединение.
- При работе в защищенных сетях, убедитесь в правильности информации о безопасности. Если информация о безопасности неверна, снова настройте беспроводное соединение.
- Если беспроводная сеть работает без сбоев, попытайтесь получить доступ к другим компьютерам по беспроводной сети. Если сеть располагает выходом в Интернет, попытайтесь соединиться с Интернетом по беспроводному соединению.
- Метод шифрования (AES или TKIP) является одинаковым как для устройства, так и для точки беспроводного доступа (в сетях с использованием защиты WPA).
- Устройство находится в беспроводной сети. Как и в большинстве сетей, устройство должно находиться в пределах 30 м от точки беспроводного доступа (беспроводного маршрутизатора).
- Объекты не должны создавать помех для прохождения радиосигнала. Удалите любые крупные металлические объекты, расположенные между точкой доступа и устройством. Между устройством и точкой беспроводного доступа не должно быть металлических или бетонных столбов, стен или несущих колонн.
- Устройство размещено вдали от электронных устройств, являющихся источниками помех. Некоторые устройства могут создавать помехи для радиосигнала, к ним относятся электродвигатели, беспроводные телефоны, камеры видеонаблюдения, другие беспроводные сети, а также аппаратура с функцией Bluetooth.
- Драйвер принтера установлен на компьютере.
- Выбран правильный порт принтера.
- Компьютер и принтер подсоединены к одной беспроводной сети.

Устройство перестает печатать после завершения настройки беспроводного соединения

1. Убедитесь, что устройство включено и находится в состоянии готовности.
2. Отключите межсетевые экраны на своем компьютере.
3. Убедитесь в правильной работе сети.
4. Убедитесь в правильности работы своего компьютера. При необходимости перезагрузите компьютер.

Устройство не печатает, а на компьютере установлен межсетевой экран стороннего разработчика

1. Обновите программу межсетевого экрана до последней версии, доступной у разработчика.
2. Если программы подают запрос на доступ к межсетевому экрану при установке устройства или попытке печати, убедитесь в том, что вы не препятствуете работе программ.
3. Временно отключите межсетевой экран, затем установите программу беспроводной связи с устройством на компьютер. Включите межсетевой экран по окончании установки беспроводного соединения.

Беспроводное соединение не работает после перемещения беспроводного маршрутизатора или устройства

Убедитесь в том, что маршрутизатор или устройство подсоединены к той же сети, что и компьютер.

1. Распечатайте страницу конфигурации.
2. Сравните идентификатор SSID на странице конфигурации с SSID конфигурации принтера для компьютера.
3. Если цифры разные, устройства подсоединены к разным сетям. Заново выполните настройку беспроводного соединения устройства.

Невозможно подсоединить дополнительные компьютеры к устройству с функциями беспроводной связи

1. Убедитесь, что другие компьютеры находятся в зоне действия беспроводной сети и никакие объекты не препятствуют прохождению сигнала. Для большинства беспроводных сетей, зона действия лежит в пределах 30 м от точки доступа.
2. Убедитесь, что устройство включено и находится в состоянии готовности.
3. Отключите межсетевые экраны на своем компьютере.
4. Убедитесь в правильной работе сети.
5. Убедитесь в правильности работы своего компьютера. При необходимости перезагрузите компьютер.

Устройство с беспроводным соединением теряет связь при подсоединении к виртуальной частной сети (VPN)

- Одновременная работа VPN и других сетей невозможна.

Сеть не представлена в списке беспроводных сетей

- Проверьте включение и питание беспроводного маршрутизатора.
- Сеть может быть скрыта. Тем не менее, возможность подключения к скрытой сети остается.

Беспроводная сеть не функционирует

1. Убедитесь, что сетевой кабель не подключен.
2. Чтобы проверить, действительно ли утеряна связь, попробуйте подсоединить другие устройства к сети.
3. Убедитесь в наличии сетевого соединения, проверив связь с устройством с помощью команды "ping".
 - а. Откройте командную строку компьютера. При работе в ОС Windows, щелкните на кнопке **Пуск**, выберите **Выполнить** и введите команду `cmd`.
 - б. Введите команду `ping` вслед за идентификатором SSID своей сети.
 - в. Если выводится время отклика - сеть исправна.
4. Убедитесь в том, что маршрутизатор или устройство подсоединены к той же сети, что и компьютер.
 - а. Распечатайте страницу конфигурации.
 - б. Сравните идентификатор SSID в отчете о конфигурации с SSID конфигурации принтера для компьютера.
 - в. Если цифры разные, устройства подсоединены к разным сетям. Заново выполните настройку беспроводного соединения устройства.

Устранение проблем программного обеспечения

Проблема	Решение
В папке Принтер отсутствует драйвер данного устройства	<ul style="list-style-type: none">• Для перезапуска очереди печати следует перезагрузить компьютер. При повреждении очереди печати драйверы принтера не появятся в папке Принтеры.• Переустановите программное обеспечение устройства. ПРИМЕЧАНИЕ. Закройте все работающие приложения. Чтобы закрыть приложение, отображаемое в виде значка на системной панели, следует щелкнуть правой кнопкой мыши на значке и выбрать Закрыть или Отключить.• Попробуйте подключить кабель USB к другому порту USB на компьютере.
Во время установки программного обеспечения появилось сообщение об ошибке	<ul style="list-style-type: none">• Переустановите программное обеспечение устройства. ПРИМЕЧАНИЕ. Закройте все работающие приложения. Чтобы закрыть приложение, отображаемое в виде значка на панели задач, следует щелкнуть правой кнопкой мыши на значке и выбрать Закрыть или Отключить.• Проверьте объем свободного пространства на диске, на который выполняется установка программного обеспечения устройства. При необходимости следует освободить как можно больше места на диске и повторно установить программное обеспечение устройства.• При необходимости следует запустить программу дефрагментации диска и повторно установить программное обеспечение устройства.
Устройство находится в режиме готовности, но печать не выполняется	<ul style="list-style-type: none">• Распечатайте страницу конфигурации и проверьте работу функций устройства.• Убедитесь, что все кабели подключены правильно и удовлетворяют техническим требованиям. Это касается кабелей USB и шнуров питания. Попробуйте использовать новый кабель.• При подключении через беспроводное соединение убедитесь, что сетевой кабель не подключен.

Устранение основных проблем в Mac

- [Драйвер принтера не появляется в списке "Принтеры и факсы"](#)
- [Имя устройства, не отображается в списке "Принтеры и факсы"](#)
- [Драйвер принтера не выполняет автоматическую настройку выбранного устройства в списке "Принтеры и факсы"](#)
- [Задание печати не было отправлено на нужное устройство](#)
- [При подключении с помощью USB-кабеля устройство не появляется в списке "Принтеры и факсы" после выбора драйвера](#)
- [При USB-соединении используется универсальный драйвер принтера](#)

Драйвер принтера не появляется в списке "Принтеры и факсы"

1. Убедитесь, что GZ-файл находится на жестком диске в следующей папке: `Library/Printers/PPDs/Contents/Resources`. При необходимости переустановите программное обеспечение.
2. Если GZ-файл находится в папке, файл PPD может быть поврежден. Удалите файл и переустановите программу.

Имя устройства, не отображается в списке "Принтеры и факсы"

1. Убедитесь, что кабели подключены правильно и устройство включено.
2. Чтобы проверить наименование продукта, напечатайте страницу конфигурации. Убедитесь, что название на странице конфигурации совпадает с названием изделия в списке "Принтеры и факсы".
3. Замените USB-кабель или сетевой кабель на более качественный.

Драйвер принтера не выполняет автоматическую настройку выбранного устройства в списке "Принтеры и факсы"

1. Убедитесь, что кабели подключены правильно и устройство включено.
2. Убедитесь, что GZ-файл находится на жестком диске в следующей папке: `Library/Printers/PPDs/Contents/Resources`. При необходимости переустановите программное обеспечение.
3. Если GZ-файл находится в папке, файл PPD может быть поврежден. Удалите файл и переустановите программу.
4. Замените USB-кабель или сетевой кабель на более качественный.

Задание печати не было отправлено на нужное устройство

1. Откройте очередь печати и снова запустите задание на печать.
2. Возможно, задание печати было отправлено на другое устройство с таким же или похожим наименованием. Чтобы проверить наименование продукта, напечатайте страницу конфигурации. Убедитесь, что название на странице конфигурации совпадает с названием изделия в списке "Принтеры и факсы".

При подключении с помощью USB-кабеля устройство не появляется в списке "Принтеры и факсы" после выбора драйвера

Поиск и устранение неисправностей в работе программного обеспечения

- ▲ Убедитесь в том, что на компьютере Mac используется операционная система Mac X 10.5 или более поздняя версия.

Устранение аппаратных ошибок

1. Убедитесь, что устройство включено.
2. Проверьте правильность подключения кабеля USB.
3. Убедитесь в том, что используется подходящий высокоскоростной кабель USB.
4. К одному порту USB не должно быть подключено слишком много устройств без внешнего питания. Отключите все эти устройства и подсоедините кабель непосредственно к порту USB компьютера.
5. Убедитесь, что к цепи последовательно не подключено более двух устройств концентраторов USB без автономного питания. Отключите все эти устройства и подсоедините кабель непосредственно к порту USB компьютера.



ПРИМЕЧАНИЕ. Клавиатура iMac является концентратором USB без автономного питания.

При USB-соединении используется универсальный драйвер принтера

При подсоединении USB-кабеля до установки программы, возможно использование универсального драйвера принтера, вместо драйвера данного устройства.

1. Удалите универсальный драйвер принтера.
2. Установите ПО с компакт-диска. Не подключайте USB-кабель до появления соответствующего сообщения в процессе установки ПО.
3. При наличии нескольких принтеров, убедитесь, что из выпадающего списка **Формат для** в диалоговом окне **Печать** выбран нужный принтер.

А Расходные материалы и дополнительные принадлежности

- [Заказ комплектующих, дополнительных принадлежностей и расходных материалов](#)
- [Коды изделий](#)

Заказ комплектующих, дополнительных принадлежностей и расходных материалов

Оригинальный картридж HP, барабан переноса изображений и бумага

www.hp.com/go/suresupply

Заказ оригинальных комплектующих и дополнительных принадлежностей HP

www.hp.com/buy/parts

Заказ через сервисный центр или службу поддержки

Обратитесь в уполномоченный сервисный центр или службу поддержки HP.

Коды изделий

Приведенный список принадлежностей действителен на момент выхода настоящего руководства. Информация о заказе и наличии принадлежностей может меняться в течение срока эксплуатации принтера.

Картриджи

Элемент	Номер картриджа	Цветная печать	Номер части
Картридж для HP LaserJet	126A	Черный	CE310A
		Голубой	CE311A
		Желтый	CE312A
		Пурпурный	CE313A

Барабаны переноса изображений

Элемент	Описание	Номер детали
барабан переноса изображений	барабан переноса изображений	CE314A



ПРИМЕЧАНИЕ. Гарантийные обязательства на принтер распространяются и на барабан переноса изображений, установленный в данном устройстве. Замена барабанов переноса изображений ограничивается гарантийным сроком продолжительностью один год с даты установки. Дата установки барабана переноса изображений печатается на странице конфигурации и странице состояния расходных материалов, когда приблизительный остаточный ресурс барабана составляет приблизительно 30%. Гарантия HP Premium Protection Warranty распространяется только на картриджи для устройства.

Кабели и интерфейсы

Элемент	Описание	Номер части
Кабель принтера USB 2.0	Кабель типа А-В, 2 метра	C6518A

Б Обслуживание и поддержка

- [Ограниченная гарантия компании Hewlett-Packard](#)
- [Premium Protection Warranty HP: Обязательство ограниченной гарантии на картридж печати LaserJet](#)
- [Заявление об ограниченной гарантии на барабан переноса изображений HP LaserJet относительно замены барабана переноса изображений](#)
- [Данные, сохраненные на картридже и барабане переноса изображений](#)
- [Лицензионное соглашение с конечным пользователем](#)
- [OpenSSL](#)
- [Поддержка заказчиков](#)
- [Повторная упаковка устройства](#)

Ограниченная гарантия компании Hewlett-Packard

ИЗДЕЛИЕ HP	СРОК ДЕЙСТВИЯ ОГРАНИЧЕННОЙ ГАРАНТИИ
Серия профессиональных цветных принтеров HP LaserJet CP1020	Замена устройства в течение 1 года
Барабан переноса изображений, SE314A, поставляется с устройством	Замена устройства в течение 1 года

Компания HP гарантирует вам, конечному пользователю, что оборудование и дополнительные принадлежности HP не будут содержать дефектов, связанных с материалами и производством продукта, в течение указанного выше периода времени, начиная с даты приобретения. Если HP получит уведомление о подобных дефектах в период действия гарантии, HP по своему усмотрению выполнит ремонт или заменит изделия, оказавшиеся дефектными. В случае замены поставляются новые изделия или изделия, функционально эквивалентные новым.

Компания HP гарантирует, что в течение указанного выше периода времени, начиная с даты приобретения, в работе программного обеспечения HP не будет сбоев при выполнении программных инструкций вследствие дефектов, связанных с материалами и производством продукта, при условии его надлежащей установки и использования. В случае получения компанией HP уведомления о дефектах в течение гарантийного срока компания HP обязуется заменить носители с программным обеспечением, не выполняющим запрограммированные функции в связи с подобными дефектами.

Компания HP не гарантирует бесперебойной или безошибочной работы поставляемой продукции HP. В том случае, если компания HP не может в разумные сроки выполнить ремонт или замену приобретенного изделия с восстановлением его гарантированных свойств, пользователь имеет право на возмещение стоимости покупки при условии своевременного возврата приобретенного изделия.

Изделия HP могут содержать восстановленные компоненты, эквивалентные новым по своим рабочим характеристикам, либо компоненты, использовавшиеся в течение непродолжительного времени.

Действие гарантии не распространяется на дефекты, вызванные (а) нарушением требований по техническому обслуживанию или калибровке, (б) использованием программного обеспечения, интерфейсов, деталей или расходных материалов, поставляемых без ведома или участия HP, (в) несанкционированными модификациями или нарушением режима эксплуатации, (г) эксплуатацией в условиях, отличающихся от опубликованных требований к условиям окружающей среды, (д) нарушением правил подготовки и содержания места установки изделия.

В ПРЕДЕЛАХ, ПРЕДУСМОТРЕННЫХ МЕСТНЫМ ЗАКОНОДАТЕЛЬСТВОМ, ДАННАЯ ГАРАНТИЯ ЯВЛЯЕТСЯ ЭКСКЛЮЗИВНОЙ И НИКАКАЯ ДРУГАЯ ГАРАНТИЯ ИЛИ УСЛОВИЕ, ПИСЬМЕННАЯ ИЛИ УСТНАЯ, НЕ РАСПРОСТРАНЯЕТСЯ И НЕ ПОДРАЗУМЕВАЕТСЯ. КОМПАНИЯ HP ОСОБО ОТКАЗЫВАЕТСЯ ОТ ЛЮБЫХ ПОДРАЗУМЕВАЕМЫХ ГАРАНТИЙ ИЛИ УСЛОВИЙ В ОТНОШЕНИИ КОММЕРЧЕСКОЙ ЦЕННОСТИ, УДОВЛЕТВОРИТЕЛЬНОГО КАЧЕСТВА ИЛИ ПРИГОДНОСТИ ПО КОНКРЕТНОМУ НАЗНАЧЕНИЮ. В некоторых странах/регионах, штатах или других административно-территориальных образованиях не допускается ограничение сроков действия подразумеваемой гарантии, поэтому вышеизложенное

ограничение или исключение, возможно, к Вам не относится. В дополнение к конкретным правам, предусмотренным настоящей гарантией, пользователи могут обладать иными правами, предусмотренными законодательствами отдельных стран/регионов, штатов или других административно-территориальных образований.

Ограниченная гарантия HP действует во всех странах/регионах и населенных пунктах, где HP осуществляет техническую поддержку и реализацию данного устройства. Уровень гарантийного обслуживания зависит от местных стандартов. Компания HP не будет изменять форму, порядок сборки и функционирования изделия и адаптировать его к работе в какой-либо стране/регионе, эксплуатация в которой не предусматривалась по юридическим причинам или в целях регламентирования.

В ПРЕДЕЛАХ, ДОПУСКАЕМЫХ МЕСТНЫМ ЗАКОНОДАТЕЛЬСТВОМ, ВОЗМЕЩЕНИЕ, ОПРЕДЕЛЯЕМОЕ НАСТОЯЩЕЙ ГАРАНТИЕЙ, ЯВЛЯЕТСЯ ЕДИНСТВЕННЫМ ПРЕДОСТАВЛЯЕМОМ И ИСКЛЮЧИТЕЛЬНЫМ ВОЗМЕЩЕНИЕМ. НИ ПРИ КАКИХ ДРУГИХ ОБСТОЯТЕЛЬСТВАХ, КРОМЕ ОГОВОРЕННЫХ ВЫШЕ, НИ HP, НИ ЕЕ ПОСТАВЩИКИ НЕ НЕСУТ ОТВЕТСТВЕННОСТИ В СЛУЧАЕ ПОТЕРИ ДАННЫХ ИЛИ ВОЗНИКНОВЕНИЯ ПРЯМЫХ, СПЕЦИАЛЬНЫХ, ПОБОЧНЫХ, КОСВЕННЫХ (ВКЛЮЧАЯ ПОТЕРЮ ПРИБЫЛИ ИЛИ ДАННЫХ) ИЛИ ДРУГИХ УБЫТКОВ ВСЛЕДСТВИЕ ВЫПОЛНЕНИЯ ДОГОВОРНЫХ ОБЯЗАТЕЛЬСТВ, ГРАЖДАНСКОГО ПРАВОНАРУШЕНИЯ ИЛИ ИНЫХ ОБСТОЯТЕЛЬСТВ. В некоторых странах/регионах, штатах или других административно-территориальных образованиях не допускается исключение или ограничение в отношении побочных или косвенных убытков, поэтому вышеизложенное ограничение или исключение, возможно, к Вам не относится.

ПОМИМО СЛУЧАЕВ, ПРЕДУСМОТРЕННЫХ ЗАКОНОДАТЕЛЬСТВОМ, ИЗЛОЖЕННЫЕ В ТЕКСТЕ ГАРАНТИИ УСЛОВИЯ ДЕЙСТВУЮТ В ДОПОЛНЕНИЕ К УСТАНОВЛЕННЫМ ЗАКОНОМ В ОБЯЗАТЕЛЬНОМ ПОРЯДКЕ ПРАВАМ ПОТРЕБИТЕЛЯ, НЕ ИЗМЕНЯЯ, НЕ ОГРАНИЧИВАЯ И НЕ ОТМЕНЯЯ ПОСЛЕДНИЕ.

Premium Protection Warranty HP: Обязательство ограниченной гарантии на картридж печати LaserJet

Компания HP гарантирует, что в данном изделии отсутствуют дефекты материалов и качества изготовления.

Действие этой гарантии не распространяется на изделия: 1) которые были повторно заправлены, восстановлены, переработаны или изменены каким-либо иным образом, 2) при работе с которыми возникают проблемы, связанные с неправильным использованием, ненадлежащим хранением или эксплуатацией в условиях, не отвечающих установленным для принтера этой модели характеристикам окружающей среды, или 3) которые изношены в результате обычной эксплуатации.

Для получения гарантийного обслуживания верните изделие в место его приобретения (с письменным описанием неисправности и образцами печати) или обратитесь в службу поддержки клиентов HP. Компания HP обязуется по своему усмотрению заменить признанное дефектным изделие или возместить стоимость покупки.

В ДОПОЛНЕНИЕ К МЕСТНОМУ ЗАКОНОДАТЕЛЬСТВУ УКАЗАННАЯ ВЫШЕ ГАРАНТИЯ ЯВЛЯЕТСЯ ИСКЛЮЧИТЕЛЬНОЙ И НИКАКИЕ ИНЫЕ ГАРАНТИИ ИЛИ УСЛОВИЯ, ПИСЬМЕННЫЕ ИЛИ УСТНЫЕ, НЕ ВЫРАЖАЮТСЯ И НЕ ПОДРАЗУМЕВАЮТСЯ. КРОМЕ ТОГО, HP ОСОБО ОТКАЗЫВАЕТСЯ ОТ КАКИХ-ЛИБО ПОДРАЗУМЕВАЕМЫХ ГАРАНТИЙ ИЛИ УСЛОВИЙ ТОВАРНОЙ ПРИГОДНОСТИ, ПРИЕМЛЕМОГО КАЧЕСТВА ИЛИ ПРИГОДНОСТИ ДЛЯ КАКОЙ-ЛИБО КОНКРЕТНОЙ ЦЕЛИ.

В ДОПОЛНЕНИЕ К МЕСТНОМУ ЗАКОНОДАТЕЛЬСТВУ НИ КОМПАНИЯ HP, НИ ЕЕ ПОСТАВЩИКИ НЕ НЕСУТ НИКАКОЙ ОТВЕТСТВЕННОСТИ ЗА ПРЯМОЙ, ОСОБЫЙ, ПОБОЧНЫЙ, КОСВЕННЫЙ УЩЕРБ (ВКЛЮЧАЯ ПОТЕРЮ ПРИБЫЛИ ИЛИ ДАННЫХ) ИЛИ ДРУГОЙ УЩЕРБ, ПОНЕСЕННЫЙ В РЕЗУЛЬТАТЕ ДОГОВОРНЫХ, ДЕЛИКТНЫХ ИЛИ КАКИХ-ЛИБО ИНЫХ ОТНОШЕНИЙ.

КРОМЕ СЛУЧАЕВ, СПЕЦИАЛЬНО САНКЦИОНИРОВАННЫХ ЗАКОНОМ, ПЕРЕЧИСЛЕННЫЕ ЗДЕСЬ ГАРАНТИЙНЫЕ УСЛОВИЯ НЕ УПРАЗДНЯЮТ, НЕ ОГРАНИЧИВАЮТ И НЕ МЕНЯЮТ, А ЛИШЬ ДОПОЛНЯЮТ ОБЫЧНЫЕ ЮРИДИЧЕСКИЕ ПРАВА, СВЯЗАННЫЕ С ПРОДАЖЕЙ ВАМ ЭТОГО ИЗДЕЛИЯ.

Заявление об ограниченной гарантии на барабан переноса изображений HP LaserJet относительно замены барабана переноса изображений

HP гарантирует отсутствие дефектов материалов и изготовления в течение одного года с момента установки. Эти гарантийные обязательства не распространяются на барабаны переноса изображений, которые (а) были обновлены, переработаны или изменены иным образом; (б) имеют неполадки, вызванные неправильным применением, хранением или использованием с нарушением опубликованных здесь требований к условиям окружающей среды; (в) имеют следы износа в результате использования.

Для гарантийного обслуживания необходимо вернуть устройство по месту приобретения (с письменным описанием неполадки и образцами отпечатков), либо обратиться в службу поддержки заказчиков HP. Компания HP по собственному усмотрению либо заменит дефектные продукты, либо возместит сумму, уплаченную при покупке.

В ДОПОЛНЕНИЕ К МЕСТНОМУ ЗАКОНОДАТЕЛЬСТВУ УКАЗАННАЯ ВЫШЕ ГАРАНТИЯ ЯВЛЯЕТСЯ ИСКЛЮЧИТЕЛЬНОЙ И НИКАКИЕ ИНЫЕ ГАРАНТИИ ИЛИ УСЛОВИЯ, ПИСЬМЕННЫЕ ИЛИ УСТНЫЕ, НЕ ВЫРАЖАЮТСЯ И НЕ ПОДРАЗУМЕВАЮТСЯ. КРОМЕ ТОГО, HP ОСОБО ОТКАЗЫВАЕТСЯ ОТ КАКИХ-ЛИБО ПОДРАЗУМЕВАЕМЫХ ГАРАНТИЙ ИЛИ УСЛОВИЙ ТОВАРНОЙ ПРИГОДНОСТИ, ПРИЕМЛЕМОГО КАЧЕСТВА ИЛИ ПРИГОДНОСТИ ДЛЯ КАКОЙ-ЛИБО КОНКРЕТНОЙ ЦЕЛИ.

В ПРЕДЕЛАХ, ДОПУСКАЕМЫХ МЕСТНЫМ ЗАКОНОДАТЕЛЬСТВОМ, НИ КОМПАНИЯ HP, НИ ЕЕ ПОСТАВЩИКИ НЕ НЕСУТ ОТВЕТСТВЕННОСТИ В СЛУЧАЕ ПОТЕРИ ДАННЫХ ИЛИ ВОЗНИКНОВЕНИЯ ПРЯМЫХ, СПЕЦИАЛЬНЫХ, ПОБОЧНЫХ, КОСВЕННЫХ (ВКЛЮЧАЯ ПОТЕРЮ ПРИБЫЛИ ИЛИ ДАННЫХ) ИЛИ ДРУГИХ УБЫТКОВ ВСЛЕДСТВИЕ ВЫПОЛНЕНИЯ ДОГОВОРНЫХ ОБЯЗАТЕЛЬСТВ, ГРАЖДАНСКОГО ПРАВОНАРУШЕНИЯ ИЛИ ИНЫХ ОБСТОЯТЕЛЬСТВ.

КРОМЕ СЛУЧАЕВ, СПЕЦИАЛЬНО САНКЦИОНИРОВАННЫХ ЗАКОНОМ, ПЕРЕЧИСЛЕННЫЕ ЗДЕСЬ ГАРАНТИЙНЫЕ УСЛОВИЯ НЕ УПРАЗДНЯЮТ, НЕ ОГРАНИЧИВАЮТ И НЕ МЕНЯЮТ, А ЛИШЬ ДОПОЛНЯЮТ ОБЫЧНЫЕ ЮРИДИЧЕСКИЕ ПРАВА, СВЯЗАННЫЕ С ПРОДАЖЕЙ ВАМ ЭТОГО ИЗДЕЛИЯ.

Данные, сохраненные на картридже и барабане переноса изображений

Картриджи печати HP и барабан переноса изображений, используемые в данном устройстве, содержат микросхему памяти для облегчения функционирования устройства.

Кроме того, в микросхему памяти заносится информация об использовании устройства, включая следующие данные: дата первоначальной установки барабана переноса изображений, дата последнего использования картриджа, количество страниц, напечатанных с помощью данного картриджа и барабан переноса изображений, покрытие страниц, режимы печати, ошибки печати и модель устройства. Эти сведения помогают HP в разработке устройств, которые отвечают потребностям пользователей.

Собираемые микросхемой памяти данные не содержат информации, которая может быть использована для идентификации пользователя или определенного устройства.

HP выборочно собирает микросхемы памяти из картриджей печати и барабанов переноса изображений, которые возвращаются по программе бесплатного возврата и утилизации HP (HP Planet Partners: www.hp.com/recycle). Микросхемы памяти из этой выборки считываются и изучаются с целью повышения качества продуктов HP. Партнеры HP, участвующие в программе утилизации картриджей печати и барабанов переноса изображений, могут также иметь доступ к этим данным.

Любые сторонние компании, которые занимаются обработкой картриджей печати, могут иметь доступ к анонимным данным на микросхеме памяти. Если пользователь предпочитает не предоставлять доступ к этим данным, микросхему можно отключить. Однако после этого микросхему уже нельзя будет использовать в продуктах HP.

Лицензионное соглашение с конечным пользователем

ВНИМАТЕЛЬНО ПРОЧИТАЙТЕ ПЕРЕД ТЕМ, КАК ИСПОЛЬЗОВАТЬ ДАННОЕ ПРОГРАММНОЕ ОБЕСПЕЧЕНИЕ. Настоящее лицензионное соглашение с конечным пользователем (далее “соглашение”) является юридическим договором между а) вами (физическим или юридическим лицом) и б) компанией Hewlett-Packard Company (далее “компания HP”) относительно использования вами программного обеспечения (далее “ПО”). Данное соглашение не применимо, если существует отдельное лицензионное соглашение между вами и компанией HP или ее поставщиком программного обеспечения, в том числе лицензионное соглашение в электронном виде. Термин “программное обеспечение” может включать I) соответствующие носители, II) руководство пользователя и другие печатные материалы, а также III) электронную документацию (далее “документация для пользователя”).

ПРАВА НА ПРОГРАММНОЕ ОБЕСПЕЧЕНИЕ ПРЕДОСТАВЛЯЮТСЯ ТОЛЬКО ПРИ ВАШЕМ СОГЛАСИИ СО ВСЕМИ УСЛОВИЯМИ И ПОЛОЖЕНИЯМИ НАСТОЯЩЕГО СОГЛАШЕНИЯ. УСТАНОВКА, КОПИРОВАНИЕ, ЗАГРУЗКА ИЛИ ИНОЕ ИСПОЛЬЗОВАНИЕ ПРОГРАММНОГО ОБЕСПЕЧЕНИЯ ОЗНАЧАЕТ ВАШЕ СОГЛАСИЕ СОБЛЮДАТЬ ДАННОЕ СОГЛАШЕНИЕ. ЕСЛИ ВЫ НЕ СОГЛАСНЫ С УСЛОВИЯМИ ДАННОГО СОГЛАШЕНИЯ, НЕ УСТАНОВЛИВАЙТЕ, НЕ ЗАГРУЖАЙТЕ И НЕ ИСПОЛЬЗУЙТЕ ДРУГИМ СПОСОБОМ ПРОГРАММНОЕ ОБЕСПЕЧЕНИЕ. ЕСЛИ ВЫ ПРИОБРЕЛИ ПРОГРАММНОЕ ОБЕСПЕЧЕНИЕ, НО НЕ СОГЛАСНЫ С УСЛОВИЯМИ ДАННОГО СОГЛАШЕНИЯ, ВЕРНИТЕ ПРОГРАММНОЕ ОБЕСПЕЧЕНИЕ В ТЕЧЕНИЕ ЧЕТЫРНАДЦАТИ ДНЕЙ В МЕСТО ПРИОБРЕТЕНИЯ ДЛЯ ВОЗМЕЩЕНИЯ ЕГО СТОИМОСТИ. ЕСЛИ ПРОГРАММНОЕ ОБЕСПЕЧЕНИЕ БЫЛО ПРЕДОСТАВЛЕНО ИЛИ УСТАНОВЛЕНО НА ДРУГОМ ИЗДЕЛИИ КОМПАНИИ HP, ВЫ МОЖЕТЕ ВЕРНУТЬ ВСЁ НЕИСПОЛЬЗОВАННОЕ ИЗДЕЛИЕ ЦЕЛИКОМ.

1. ПРОГРАММНОЕ ОБЕСПЕЧЕНИЕ СТОРОННИХ ПОСТАВЩИКОВ. В дополнение к собственному программному обеспечению компании HP (далее “ПО компании HP”) данное ПО может содержать программы с лицензией сторонних поставщиков (далее “ПО сторонних поставщиков” и “лицензия сторонних поставщиков”). На любое предоставленное вам ПО сторонних поставщиков распространяются условия и положения соответствующей лицензии сторонних поставщиков. Как правило, лицензия сторонних поставщиков находится в файле, который может называться `license.txt`. Если не удастся найти лицензию сторонних поставщиков, обратитесь в службу поддержки компании HP. Если лицензии сторонних поставщиков содержат разрешение на доступ к исходному коду (например, общую лицензию для публичного использования для GNU), но соответствующий исходный код не поставляется с ПО, то обратитесь к Web-страницам по технической поддержке по адресу (hp.com), где описано, как его получить.

2. ЛИЦЕНЗИОННЫЕ ПРАВА. Вам предоставляются следующие права при соблюдении вами всех условий настоящего соглашения:

а. Использование. Компания HP предоставляет вам лицензию на использование одной копии ПО компании HP. “Использование” означает установку, копирование, хранение, загрузку, выполнение, отображение и другое использование ПО компании HP. Любое изменение ПО компании HP, а также ограничение любых его лицензионных или контрольных возможностей запрещено. Если данное ПО предоставлено компанией HP для использования с устройством печати или обработки изображений (например, если ПО является драйвером принтера, микропрограммой или дополнением), то ПО компании HP можно использовать только с таким

устройством (далее "изделие компании НР"). Документация для пользователя может содержать другие ограничения на использование. Не разрешается разделять составные части ПО компании НР для использования. Вы не имеете права распространять ПО компании НР.

б. Копирование. Ваше право на копирование означает, что вы можете делать архивные и резервные копии ПО компании НР при условии, что к каждой копии будут прилагаться все первоначальные замечания о праве собственности на ПО компании НР и такие копии будут использоваться только для резервного копирования.

3. МОДЕРНИЗАЦИИ. Для использования ПО компании НР, предоставленного компанией НР как обновление, модернизация или дополнение (далее "модернизация"), необходимо сначала получить лицензию на использование оригинального ПО компании НР, определенного компанией НР как доступного для модернизации. Если модернизация заменяет исходное ПО компании НР, такое ПО компании НР больше использовать нельзя. Данное соглашение применимо к каждой модернизации, если только компания НР не предоставляет вместе с модернизацией другие условия. При возникновении противоречий между другими условиями и данным соглашением другие условия будут иметь преимущественную силу.

4. ПЕРЕДАЧА.

а. Передача третьим лицам. Первоначальный конечный пользователь ПО компании НР может один раз передать его другому конечному пользователю. Любая передача должна включать в себя все составные части, носители, документацию для пользователя, данное соглашение и, при необходимости, сертификат подлинности. Передача не может быть косвенной, как, например, консигнация. Перед передачей конечный пользователь, получающий передаваемое ПО, должен согласиться с условиями данного соглашения. После передачи ПО компании НР действие вашей лицензии автоматически прекращается.

б. Ограничения. Запрещается передавать ПО компании НР в аренду, лизинг или временное пользование, а также использовать его в коммерческих многопользовательских и офисных системах. Запрещается предоставлять сублицензию, а также назначать или другим способом передавать ПО компании НР за исключением случаев, явно выраженных в настоящем соглашении.

5. ПРАВА СОБСТВЕННОСТИ. Все права интеллектуальной собственности на ПО и пользовательскую документацию принадлежат компании НР или ее поставщикам и защищаются законодательством, в том числе соответствующими законами об авторском праве, коммерческой тайне, патентах и торговых марках. Запрещается удалять из ПО любые идентификационные сведения о продукте, замечания об авторских правах и ограничения права собственности.

6. ОГРАНИЧЕНИЕ НА ВОССТАНОВЛЕНИЕ ИСХОДНЫХ ТЕКСТОВ. Запрещается восстанавливать исходный код, декомпилировать или дизассемблировать ПО компании НР, за исключением случаев и только в пределах, определенных применимым законодательством.

7. СОГЛАСИЕ НА ИСПОЛЬЗОВАНИЕ ДАННЫХ. Компания НР и её филиалы могут собирать и использовать технические сведения, предоставляемые вами относительно I) использования программного обеспечения или изделия компании НР или II) предоставления технической поддержки по программному обеспечению или изделию компании НР. Использование такой информации регулируется политикой компании НР по защите конфиденциальности. Компания НР не будет использовать такую информацию в форме, позволяющей идентифицировать вашу личность, за исключением случаев, когда это необходимо для использования и предоставления услуг по технической поддержке.

8. ОГРАНИЧЕНИЕ ОТВЕТСТВЕННОСТИ. Независимо от любых повреждений, вызванных вами, полная ответственность компании HP и ее поставщиков и единственный способ защиты ваших прав в соответствии с данным соглашением ограничивается наибольшей из следующих сумм: сумма, в действительности уплаченная вами за изделие, и сумма 5 долларов США. В МАКСИМАЛЬНЫХ ПРЕДЕЛАХ, ДОПУСТИМЫХ СООТВЕТСТВУЮЩИМ ЗАКОНОДАТЕЛЬСТВОМ, НИ ПРИ КАКИХ УСЛОВИЯХ КОМПАНИЯ HP ИЛИ ЕЕ ПОСТАВЩИКИ НЕ НЕСУТ ОТВЕТСТВЕННОСТИ ЗА ЛЮБОЙ ПРЯМОЙ, КОСВЕННЫЙ, УМЫШЛЕННЫЙ ИЛИ СЛУЧАЙНЫЙ УЩЕРБ (ВКЛЮЧАЯ УПУЩЕННУЮ ВЫГОДУ, ПОТРЕЮ ДАННЫХ, ПРОСТОЙ ПРОИЗВОДСТВА, ПОЛУЧЕНИЕ ТРАВМЫ И ВТОРЖЕНИЕ В ЛИЧНУЮ ЖИЗНЬ), ВОЗНИКШИЙ В СВЯЗИ С ИСПОЛЬЗОВАНИЕМ ИЛИ НЕВОЗМОЖНОСТЬЮ ИСПОЛЬЗОВАНИЯ ПРОГРАММНОГО ОБЕСПЕЧЕНИЯ, ДАЖЕ ЕСЛИ КОМПАНИЯ HP ИЛИ ЛЮБОЙ ИЗ ЕЕ ПОСТАВЩИКОВ БЫЛИ ЗАРАНЕЕ ИЗВЕЩЕНЫ О ВОЗМОЖНОСТИ ТАКОГО УЩЕРБА И ДАЖЕ ЕСЛИ ЗАЩИТА ПРАВ НЕ ПРИВЕЛА К НЕОБХОДИМОЙ ЦЕЛИ. В некоторых штатах и других юрисдикциях запрещается ограничение и исключение ответственности за случайный или косвенный ущерб. В таких случаях вышеприведенные ограничения и исключения не могут быть применены.

9. ЗАМЕЧАНИЕ ДЛЯ ПОЛЬЗОВАТЕЛЕЙ В ПРАВИТЕЛЬСТВЕ США. В соответствии с принятыми в США нормами FAR 12.211 и 12.212 правительство США обладает лицензией на пункты Commercial Computer Software, Computer Software Documentation и Technical Data for Commercial Items на стандартных условиях лицензирования коммерческих продуктов компании HP.

10. СООТВЕТСТВИЕ ЭКСПОРТНОМУ ЗАКОНОДАТЕЛЬСТВУ. Вы должны соблюдать все законы, правила и нормы, I) применимые к экспорту и импорту ПО или II) ограничивающие использование ПО, в том числе для распространения ядерного, химического и биологического оружия.

11. СОХРАНЕНИЕ ПРАВ. Компания HP и ее поставщики сохраняют за собой все права, не предоставленные вам явно в настоящем соглашении.

(c) 2007 Hewlett-Packard Development Company, L.P.

Ред. 11/06

OpenSSL

Данный продукт содержит ПО, разработанное OpenSSL Project для использования в OpenSSL Toolkit (<http://www.openssl.org/>)

ДАННОЕ ПРОГРАММНОЕ ОБЕСПЕЧЕНИЕ ПРЕДОСТАВЛЯЕТСЯ OpenSSL PROJECT НА УСЛОВИЯХ "КАК ЕСТЬ", И БЕЗ ПРЕДОСТАВЛЕНИЯ КАКИХ-ЛИБО ЯВНЫХ ИЛИ ПОДРАЗУМЕВАЕМЫХ ГАРАНТИЙ, ВКЛЮЧАЯ, НО НЕ ОГРАНИЧИВАЯСЬ, ГАРАНТИЮ ВЫСОКИХ КОММЕРЧЕСКИХ И ПОТРЕБИТЕЛЬСКИХ КАЧЕСТВ И ПРИГОДНОСТИ ДЛЯ КОНКРЕТНОЙ ЦЕЛИ. OpenSSL PROJECT НИ ПРИ КАКИХ ОБСТОЯТЕЛЬСТВАХ НЕ НЕСЕТ ОТВЕТСТВЕННОСТИ ЗА ЛЮБОЙ ПРЯМОЙ, КОСВЕННЫЙ, ПОБОЧНЫЙ, СПЕЦИАЛЬНЫЙ УЩЕРБ И ШТРАФНЫЕ УБЫТКИ (ВКЛЮЧАЯ, НО НЕ ОГРАНИЧИВАЯСЬ, ПРИОБРЕТЕНИЕ ЗАМЕНЯЮЩИХ ТОВАРОВ И УСЛУГ;

ПОТЕРЮ ЭКСПЛУАТАЦИОННЫХ КАЧЕСТВ, ДАННЫХ ИЛИ ПРИБЫЛИ, А ТАКЖЕ ПЕРЕРЫВ В РАБОТЕ) ВОЗНИКШИЕ В РАМКАХ ЛЮБОГО ВИДА ОТВЕТСТВЕННОСТИ, В СООТВЕТСТВИИ С КОНТРАКТОМ, ОБЯЗАННОСТЬЮ ВОЗМЕЩЕНИЯ УЩЕРБА ИЛИ ЗАКОНОДАТЕЛЬСТВОМ (ВКЛЮЧАЯ ХАЛАТНОСТЬ ИЛИ ДРУГИЕ ДЕЙСТВИЯ), ВЫЗВАННЫЕ ЛЮБЫМ ИСПОЛЬЗОВАНИЕМ ЭТОГО ПРОГРАММНОГО ОБЕСПЕЧЕНИЯ, ДАЖЕ ЕСЛИ О ВОЗМОЖНОСТИ ТАКОГО УЩЕРБА БЫЛО СООБЩЕНО ЗАРАНЕЕ.

Данный продукт включает криптографическое программное обеспечение, созданное Эриком Янгом (Eric Young) (ey@cryptsoft.com). Этот продукт содержит программное обеспечение, написанное Тимом Хадсоном (tjh@cryptsoft.com).

Поддержка заказчиков

Поддержка по телефону в вашей стране/регионе	Номера телефона для стран/регионов доступны на листовке в коробке с продуктом, а также по адресу www.hp.com/support/ .
Подготовьте имя продукта, серийный номер и описание проблемы.	
Получите круглосуточную поддержку через Интернет	www.hp.com/support/ljcp1020series
Получите поддержку продуктов, используемых с компьютером Macintosh	www.hp.com/go/macosex
Загрузка программ, драйверов и информации в электронном виде	www.hp.com/support/ljcp1020series
Заказ дополнительных договоров на обслуживание от HP	www.hp.com/go/carepack
Регистрация изделия	www.register.hp.com

Повторная упаковка устройства

Если Служба поддержки пользователей HP примет решение о необходимости отправки вашего устройства в HP для ремонта, следует выполнить следующие действия для повторной упаковки перед транспортировкой.

⚠ ПРЕДУПРЕЖДЕНИЕ. Ответственность за повреждение во время транспортировки, вызванное неправильной упаковкой, лежит на пользователе.

1. Извлеките и оставьте у себя печатающие картриджи.

⚠ ПРЕДУПРЕЖДЕНИЕ. Перед транспортировкой продукта *очень важно* удалить картриджи. Если во время транспортировки картридж печати находится внутри устройства, возможна утечка тонера и загрязнение механизма печати и прочих деталей.

Чтобы избежать повреждения картриджей, не прикасайтесь к роликам, и храните их в оригинальном упаковочном материале. Это позволит защитить картриджи от воздействия света.

2. Отсоедините и сохраните кабель питания, интерфейсный кабель и дополнительные принадлежности.
3. По возможности приложите образцы отпечатков и от 50 до 100 листов бумаги или иного носителя для печати, работа с которым сопровождалась дефектами.
4. В США позвоните в центр поддержки клиентов HP для запроса нового упаковочного материала. В других странах/регионах, если возможно, следует использовать оригинальный упаковочный материал.

В Характеристики

- [Физические характеристики](#)
- [Потребляемая мощность, электрические характеристики и акустическая эмиссия](#)
- [Требования к условиям окружающей среды](#)

Физические характеристики

Таблица В-1 Физические характеристики¹

Характеристика	Серия цветных принтеров HP LaserJet Pro CP1020
Вес изделия	11,6 кг
Высота изделия	222,8 мм
Ширина изделия	410,2 мм
Длина изделия	399,6 мм

¹ Значения основываются на предварительных данных. См. www.hp.com/support/ljcp1020series.

Потребляемая мощность, электрические характеристики и акустическая эмиссия

Последние сведения см. по адресу www.hp.com/support/ljcp1020series.

⚠ ПРЕДУПРЕЖДЕНИЕ. Требования к электропитанию зависят от страны/региона, где было продано устройство. Не изменяйте рабочее напряжение. Это приведет к повреждению устройства и аннулированию гарантии на него.

Требования к условиям окружающей среды

Таблица В-2 Требования к условиям окружающей среды

	Эксплуатационные ¹	Для хранения ¹
Температура	10° - 32,5°C	0° - 35°C
Относительная влажность	10% - 80%	10% - 80%

¹ Значения основываются на предварительных данных. См. www.hp.com/support/ljcp1020series.

Г Регламентирующая информация

- [Правила FCC](#)
- [Программа поддержки экологически чистых изделий](#)
- [Декларация о соответствии \(базовые модели\)](#)
- [Декларации о соответствии \(беспроводные модели\)](#)
- [Положения о безопасности](#)
- [Дополнительные положения для беспроводных устройств](#)

Правила FCC

Данное устройство проверено и признано соответствующим требованиям, предъявляемым к цифровым устройствам класса B, согласно Части 15 Правил FCC. Эти ограничения разработаны с целью обеспечения защиты от вредного излучения устройства в жилой зоне. Данное изделие генерирует, использует и излучает электромагнитные волны в радиодиапазоне. Если данное оборудование не устанавливать и не использовать в соответствии с инструкциями, оно может создавать недопустимые помехи для беспроводной связи. Однако нет гарантии, что такие помехи не могут возникнуть вследствие тех или иных конкретных условий установки. Если это оборудование оказывает нежелательное влияние на прием радио- или телевизионных сигналов, что можно установить выключением и включением оборудования, пользователь может попытаться устранить влияние одним или несколькими из следующих средств:

- Перенаправить приемную антенну или переставить ее в другое место.
- Увеличить расстояние между оборудованием и приемником.
- Подключить оборудование и приемник к сетевым розеткам разных цепей питания.
- Обратиться к Вашему продавцу или опытному радио/телевизионному технику.



ПРИМЕЧАНИЕ. Любые изменения или модификации устройства принтера, не одобренные компанией HP, могут привести к лишению пользователя права на использование данного оборудования.

Чтобы соответствовать требованиям, предъявляемым к цифровым устройствам класса B, согласно Части 15 Правил FCC, необходимо использовать экранированный интерфейсный кабель.

Программа поддержки экологически чистых изделий

Защита окружающей среды

Компания Hewlett-Packard обязуется поставлять изделия высокого качества, соответствующие требованиям по защите окружающей среды. Данное изделие разработано на основе применения технических решений, позволяющих свести к минимуму негативное воздействие на окружающую среду.

Образование озона

При работе данного изделия озон (O₃) практически не выделяется.

Потребление электроэнергии

При работе в режиме готовности или режиме Ожидание происходит значительное снижение потребления электроэнергии, что помогает экономить природные ресурсы и деньги без ущерба для высоких эксплуатационных характеристик изделия. Печатное оборудование Hewlett-Packard, помеченное логотипом ENERGY STAR® отмечено управлением по охране окружающей среды США ENERGY STAR для устройств обработки изображений. На продуктах, отмеченных знаком ENERGY STAR появляется следующая отметка:



Дополнительные сведения о продуктах, помеченных логотипом ENERGY STAR:

www.hp.com/go/energystar

Использование бумаги

Функции двусторонней печати вручную и печати N страниц на листе (печать нескольких страниц на одном листе) данного продукта позволяют снизить потребление бумаги и, соответственно, расход природных ресурсов для ее изготовления.

Пластмассовые материалы

В соответствии с международными стандартами все пластмассовые детали весом более 25 г снабжены маркировкой, которая облегчает идентификацию и утилизацию материалов после окончания срока службы изделия.

Расходные материалы для печати HP LaserJet

Бесплатная программа HP Planet Partners упрощает процедуру возврата и утилизации картриджей HP LaserJet. Информационные материалы о программе на разных языках и соответствующие инструкции вкладываются во все комплекты новых печатных картриджей и

наборы расходных материалов для принтеров HP LaserJet. Ваша помощь в сокращении вредного влияния на окружающую среду будет более значительной при возврате нескольких картриджей вместе.

Компания HP стремится предоставить высококачественные продукты и услуги, которые не наносят вред окружающей среде на всех стадиях: с начального этапа проектировки и производства до передачи клиенту и последующей утилизации изделия. Компания HP гарантирует всем участникам программы HP Planet Partners, что все картриджи HP LaserJet перерабатываются правильно, а пластиковые и металлические компоненты восстанавливаются и используются в новых изделиях, не нанося вред окружающей среде. Так как переработанный картридж перерабатывается и используется в новых изделиях, он не будет возвращен отправителю. Благодарим за заботу об окружающей среде!



ПРИМЕЧАНИЕ. Используйте этикетку возврата для возврата только оригинальных картриджей HP LaserJet. Не используйте эту этикетку для возврата струйных картриджей HP, картриджей других производителей, заправленных, измененных или возвращенных по гарантии картриджей. Информацию по переработке струйных картриджей HP см. на web-узле <http://www.hp.com/recycle>.

Инструкции для возврата и переработки

США и Пуэрто-Рико

Этикетка, которая прилагается к коробке тонера HP LaserJet, предназначена для возврата и переработки одного или нескольких использованных картриджей HP LaserJet. Следуйте следующим инструкциям.

Возврат нескольких элементов (нескольких картриджей)

1. Запакуйте каждый картридж HP LaserJet в оригинальную коробку.
2. Свяжите упаковки картриджей вместе скотчем или упаковочной лентой. Общий вес коробки может составлять до 31 кг (70 фунтов).
3. Используйте одну карточку с отметкой об уплате почтовых расходов.

ИЛИ

1. Используйте собственную коробку или закажите бесплатную коробку для картриджей (рассчитана на общий вес картриджей HP LaserJet до 31 кг (70 фунтов)) по адресу www.hp.com/recycle или по телефону 1-800-340-2445.
2. Используйте одну карточку с отметкой об уплате почтовых расходов.

Возврат одного картриджа

1. Запакуйте картридж HP LaserJet в его оригинальную коробку.
2. Наклейте почтовую карточку на переднюю часть коробки.

Доставка

Для отправки отработанных картриджей HP LaserJet на переработку передайте упаковку курьеру службы UPS или отвезите ее в центр приема посылок UPS. Адрес ближайшего центра приема посылок UPS можно узнать по телефону 1-800-PICKUPS или по адресу www.ups.com. Если коробка отправляется через Почтовую службу США, передайте ее почтальону Почтовой службы США или отнесите ее в почтовое отделение. Для получения дополнительных сведений или для заказа наклеек или коробок для возврата перейдите по адресу www.hp.com/recycle или позвоните по телефону 1-800-340-2445. Вызов курьера UPS оплачивается по стандартному тарифу для этой услуги. Информация может быть изменена без предварительного уведомления.

Жители Аляски и Гавайских островов

Не используйте наклейку почтовой службы UPS. Для получения информации и инструкций обращайтесь по телефону: 1-800-340-2445. По соглашению между HP и почтовой службой США жителям Аляски и Гавайских островов картриджи на замену доставляются бесплатно.

Возврат картриджей для потребителей за пределами США

Для участия в программе возврата и переработки HP Planet Partners следуйте простым инструкциям в руководстве по переработке (вложено в упаковку нового картриджа) или перейдите по адресу www.hp.com/recycle. Выберите свою страну/регион и изучите соответствующие указания по возврату расходных материалов для печати HP LaserJet.

Бумага

Данное устройство может работать с переработанной бумагой, если она отвечает требованиям, изложенным в документе *HP LaserJet Printer Family Print Media Guide (Руководство по носителям для печати на принтерах семейства HP LaserJet)*. Данное устройство работает с бумагой, переработанной по стандарту EN12281:2002.

Ограничения для материалов

В данном изделии HP отсутствует ртуть.

В данном изделии HP не используются аккумуляторные батареи.

Утилизация использованного оборудования частными пользователями в странах Европейского Союза

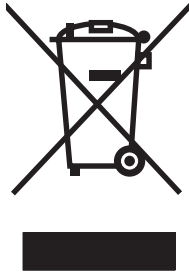

Наличие этого символа на изделии или на его упаковке означает, что данное изделие нельзя утилизировать вместе с другими бытовыми отходами. На пользователя лежит ответственность по утилизации неисправного оборудования путем его сдачи в специальные пункты сбора на вторичную переработку неисправного электрического и электронного оборудования. Раздельный сбор и вторичная переработка неисправного оборудования поможет сохранить природные ресурсы и при этом гарантируется, что его вторичная переработка будет выполнена без ущерба здоровью людей и окружающей среде. Для получения дополнительной информации о том, куда можно сдать неисправное оборудование на вторичную переработку, обратитесь в местные муниципальные органы, местную службу утилизации бытовых отходов или магазин, где приобретено изделие.

Химические вещества

В соответствии с законодательными требованиями, такими как REACH (Regulation EC No 1907/2006 of the European Parliament and the Council), компания HP предоставляет своим клиентам информацию о химических веществах, содержащихся в наших продуктах. Отчет с информацией о химических веществах для данного продукта доступен по адресу: www.hp.com/go/reach.

Таблица безопасности материалов (MSDS)

Таблицы безопасности материалов (MSDS) для расходных материалов, содержащих химические вещества (например, тонер), можно получить на Web-узле HP по адресу www.hp.com/go/msds или www.hp.com/hpinfo/community/environment/productinfo/safety.

Дополнительная информация

Для получения информации об указанных ниже вопросах, касающихся защиты окружающей среды:

- таблицу с данными, относящимися к защите окружающей среды, для данного и многих других изделий HP;
- обязательства HP по защите окружающей среды;
- систему управления защитой окружающей среды HP;
- сведения о программе по возврату и переработке изделий HP по окончании срока их службы;
- таблицу безопасности материалов;

Откройте www.hp.com/go/environment или www.hp.com/hpinfo/globalcitizenship/environment.

Декларация о соответствии (базовые модели)

Декларация соответствия

в соответствии с ISO/IEC 17050-1 и EN 17050-1

Название производителя: Hewlett-Packard Information Technology R&D DoC#: BOISB-1001-00-rel.4.0
(Shanghai) Co., Ltd.

Адрес производителя: Building 6, No. 690 BiBo Road, ZhangJiang, Shanghai, China

заявляет о том, что изделие

Название изделия: Цветной принтер HP LaserJet Pro CP1025

Цветной принтер HP LaserJet Pro CP1026

Нормативный номер модели²⁾ BOISB-1001-00

Модификации изделия: BCE

Картриджи: CE310A, CE311A, CE312A, CE313A

соответствует следующим техническим требованиям:

БЕЗОПАСНОСТЬ: IEC 60950-1:2005 / EN60950-1: 2006 +A11
IEC 60825-1:2007 / EN 60825-1:2007 (лазерные/светодиодные изделия класса 1)
IEC 62311:2007 / EN 62311:2008
GB4943-2001

ЭМС: CISPR22:2005 +A1/ EN55022:2006 +A1 — класс B¹⁾
EN 61000-3-2:2006
EN 61000-3-3:2008
EN 55024:1998 +A1 +A2
FCC раздел 47 CFR, часть 15 – класс B¹⁾ / ICES-003, Выпуск 4
GB9254-2008, GB17625.1-2003

ИСПОЛЬЗОВАНИЕ ЭНЕРГИИ: Regulation (EC) No. 1275/2008
Процедура испытаний оборудования формирования и обработки изображений в соответствии с требованиями стандарта ENERGY STAR® к типичному потреблению электроэнергии (TEC)

Дополнительная информация:

Данное изделие соответствует требованиям Директивы 2004/108/ЕЕС об электромагнитной совместимости, Директивы 2006/95/ЕС о низком напряжении, Директивы 2005/32/ЕС (Приложение CE-Marking) об окончательном радио- и телекоммуникационном оборудовании и снабжено соответствующей маркировкой CE .

Данное устройство соответствует части 15 Правил Федеральной комиссии по связи США (FCC). Эксплуатация допускается при соблюдении двух условий, а именно: (1) данное устройство не должно создавать помехи; (2) данное устройство должно работать в условиях любых помех, включая те, которые могут вызывать сбои в работе.

1. Изделие было протестировано в типичной конфигурации на персональных компьютерах систем Hewlett-Packard.
2. В соответствии с требованиями, этому продукту присвоен Регулятивный номер модели. Этот номер не следует путать с названием или номерами изделия.

Шанхай, Китай

Декабрь 2010 г.

Только для регулятивных вопросов:

Европа: Ближайшее отделение продаж и обслуживания клиентов компании Hewlett-Packard или по адресу: Hewlett-Packard GmbH, Department HQ-TRE / Standards Europe, Herrenberger Straße 140, D-71034, Böblingen (факс: +49-7031-14-3143) www.hp.eu/certificates

США: Product Regulations Manager, Hewlett-Packard, 3000 Hanover St., Palo Alto 94304, U.S.A.
1-650-857-1501

Декларации о соответствии (беспроводные модели)

Декларация соответствия

в соответствии с ISO/IEC 17050-1 и EN 17050-1

Название производителя: Hewlett-Packard Information Technology R&D DoC#: BOISB-1001.01-rel.4.0
(Shanghai) Co., Ltd.

Адрес производителя: Building 6, No. 690 BiBo Road, ZhangJiang, Shanghai, China

заявляет о том, что изделие

Название изделия: Цветной принтер HP LaserJet Pro CP1025nw

Цветной принтер HP LaserJet Pro CP1026nw

Нормативный номер модели²⁾ BOISB-1001-01

Модификации изделия: BCE

Радиомодуль³⁾ SDGOB-0892

Картриджи: CE310A, CE311A, CE312A, CE313A

соответствует следующим техническим требованиям:

БЕЗОПАСНОСТЬ: IEC 60950-1:2005 / EN60950-1: 2006 +A11

IEC 60825-1:2007 / EN 60825-1:2007 (лазерные/светодиодные изделия класса 1)

IEC 62311:2007 / EN 62311:2008

GB4943-2001

ЭМС: CISPR22:2005 +A1/ EN55022:2006 +A1 — класс B¹⁾

EN 61000-3-2:2006

EN 61000-3-3:2008

EN 55024:1998 +A1 +A2

Правила FCC, раздел 47 CFR, часть 15, класс B / ICES-003, выпуск 4

GB9254-2008, GB17625.1-2003

Радио³⁾ EN 301 489-1:V1.8.1 / EN 301 489-17:V2.1.1

EN 300 328: V1.7.1

Том 47 Свода федеральных правил (CFR) Федеральной комиссии связи (FCC) США, часть 15, подраздел C (раздел 15.247) / IC: RSS-210

ИСПОЛЬЗОВАНИЕ ЭНЕРГИИ: Regulation (EC) No. 1275/2008

Процедура испытаний оборудования формирования и обработки изображений в соответствии с требованиями стандарта ENERGY STAR® к типичному потреблению электроэнергии (TEC)

Дополнительная информация:

Данное изделие соответствует требованиям Директивы R&TTE, Директивам 1999/5/EC Annex IV, Директиве EMC Directive 2004/108/EC, Директиве 2006/95/EC о низком напряжении, Директиве EuP 2005/32/EC и снабжено соответствующей маркировкой CE (CEI).

Данное устройство соответствует части 15 Правил Федеральной комиссии по связи США (FCC). Эксплуатация допускается при соблюдении двух условий, а именно: (1) данное устройство не должно создавать помехи; (2) данное устройство должно работать в условиях любых помех, включая те, которые могут вызывать сбои в работе.

1. Изделие было протестировано в типичной конфигурации на персональных компьютерах систем Hewlett-Packard.
2. В соответствии с требованиями, этому продукту присвоен Регулятивный номер модели. Этот номер не следует путать с названием или номерами изделия.
3. Данное изделие оснащается радиомодулем, которому присвоен регулятивный номер модели SDGOB-0892 в соответствии с техническими нормативными требованиями стран/регионов, в которые поставляется данное изделие.

Шанхай, Китай

Декабрь 2010 г.

Только для регулятивных вопросов:

Европа:	Ближайшее отделение продаж и обслуживания клиентов компании Hewlett-Packard или по адресу: Hewlett-Packard GmbH, Department HQ-TRE / Standards Europe, Herrenberger Straße 140, D-71034, Böblingen (факс: +49-7031-14-3143) www.hp.eu/certificates
США:	Product Regulations Manager, Hewlett-Packard, 3000 Hanover St., Palo Alto 94304, U.S.A., 1-650-857-1501

Положения о безопасности

Лазерная безопасность

Центром по контролю над оборудованием и радиационной безопасностью (CDRH) Управления по контролю за продуктами и лекарствами США введены нормативы в отношении товаров на основе лазерных технологий, произведенных после 1 августа 1976 года. Соблюдение этих нормативов производителями товаров, распространяемых на территории Соединенных Штатов Америки, является обязательным. Данное устройство отнесено к "классу 1" изделий на основе лазерных технологий согласно стандарту на излучение устройств, введенному Министерством здравоохранения и социального обеспечения (DHHS) США в соответствии с Законом о контроле над излучениями в интересах здравоохранения и безопасности (1968 г.). Так как лазерное излучение внутри устройства не выходит за пределы защитного кожуха и наружных крышек, распространение лазерного луча во внешнюю среду в штатных условиях исключено.

⚠ ВНИМАНИЕ! Использование средств управления, регулировка или выполнение процедур, не указанных в настоящем руководстве пользователя, может привести к воздействию опасного излучения.

Правила DOC для Канады

Complies with Canadian EMC Class B requirements.

« Conforme à la classe B des normes canadiennes de compatibilité électromagnétique. « CEM ». »

Заявление VCCI (Япония)

この装置は、情報処理装置等電波障害自主規制協議会（VCCI）の基準に基づくクラスB情報技術装置です。この装置は、家庭環境で使用することを目的としていますが、この装置がラジオやテレビジョン受信機に近接して使用されると、受信障害を引き起こすことがあります。
取扱説明書に従って正しい取り扱いをして下さい。

Инструкции относительно кабеля питания

Убедитесь, что источник питания соответствует техническим требованиям устройства. Максимально допустимое напряжение указано на этикетке устройства. Устройство использует напряжение переменного тока 110-127 или 220-240 и 50/60 Гц.

Подключите кабель питания к устройству и заземленной розетке.

⚠ ПРЕДУПРЕЖДЕНИЕ. Для избежания поломок, используйте только кабель, поставляемый вместе с устройством.

Правила для шнуров питания (Япония)

製品には、同梱された電源コードをお使い下さい。
同梱された電源コードは、他の製品では使用出来ません。

Директива EMC (Корея)

B급 기기 (가정용 방송통신기기)	이 기기는 가정용(B급)으로 전자파적합등록을 한 기기로서 주로 가정에서 사용하는 것을 목적으로 하며, 모든 지역에서 사용할 수 있습니다.
-----------------------	--

Заявление о лазерной безопасности (Финляндия)

Luokan 1 laserlaite

Klass 1 Laser Apparat

HP Professional LaserJet CP1020, CP1020nw, laserkirjoitin on käyttäjän kannalta turvallinen luokan 1 laserlaite. Normaalisessa käytössä kirjoittimen suojakotelointi estää lasersäteiden pääsyn laitteen ulkopuolelle. Laitteen turvallisuusluokka on määritetty standardin EN 60825-1 (2007) mukaisesti.

VAROITUS !

Laitteen käyttäminen muulla kuin käyttöohjeessa mainitulla tavalla saattaa altistaa käyttäjän turvallisuusluokan 1 ylittävälle näkymättömälle lasersäteilylle.

WARNING !

Om apparaten används på annat sätt än i bruksanvisning specificerats, kan användaren utsättas för osynlig laserstrålning, som överskrider gränsen för laserklass 1.

HUOLTO

HP Professional LaserJet CP1020, CP1020nw - kirjoittimen sisällä ei ole käyttäjän huollettavissa olevia kohteita. Laitteen saa avata ja huoltaa ainoastaan sen huoltamiseen koulutettu henkilö. Tällaiseksi huoltotoimenpiteeksi ei katsota väriainekasetin vaihtamista, paperiradan puhdistusta tai muita käyttäjän käsikirjassa lueteltuja, käyttäjän tehtäväksi tarkoitettuja ylläpitotoimia, jotka voidaan suorittaa ilman erikoistyökaluja.

VARO !

Mikäli kirjoittimen suojakotelo avataan, olet alttiina näkymättömälle lasersäteilylle laitteen ollessa toiminnassa. Älä katso säteeseen.

WARNING !

Om laserprinterns skyddshölje öppnas då apparaten är i funktion, utsättas användaren för osynlig laserstrålning. Betrakta ej strålen.

Tiedot laitteessa käytettävän laserdiodin säteilyominaisuuksista: Aallonpituus 775-795 nm Teho 5 mW Luokan 3B laser.

Заявление GS (Германия)

Das Gerät ist nicht für die Benutzung im unmittelbaren Gesichtsfeld am Bildschirmarbeitsplatz vorgesehen. Um störende Reflexionen am Bildschirmarbeitsplatz zu vermeiden, darf dieses Produkt nicht im unmittelbaren Gesichtsfeld platziert werden.

Таблица веществ (Китай)

有毒有害物质表

根据中国电子信息产品污染控制管理办法的要求而出台

部件名称	有毒有害物质和元素					
	铅 (Pb)	汞 (Hg)	镉 (Cd)	六价铬 (Cr(VI))	多溴联苯 (PBB)	多溴二苯醚 (PBDE)
打印引擎	X	0	X	0	0	0
控制面板	0	0	0	0	0	0
塑料外壳	0	0	0	0	0	0
格式化板组件	X	0	0	0	0	0
碳粉盒	X	0	0	0	0	0

3685

0：表示在此部件所用的所有同类材料中，所含的此有毒或有害物质均低于 SJ/T11363-2006 的限制要求。

X：表示在此部件所用的所有同类材料中，至少一种所含的此有毒或有害物质高于 SJ/T11363-2006 的限制要求。

注：引用的“环保使用期限”是根据在正常温度和湿度条件下操作使用产品而确定的。

Директива, ограничивающая содержание вредных веществ (Турция)

Türkiye Cumhuriyeti: EEE Yönetmeliğine Uygundur

Дополнительные положения для беспроводных устройств

Положение о соответствии требованиям FCC - США

Exposure to radio frequency radiation

- ⚠ ПРЕДУПРЕЖДЕНИЕ.** The radiated output power of this device is far below the FCC radio frequency exposure limits. Nevertheless, the device shall be used in such a manner that the potential for human contact during normal operation is minimized.

In order to avoid the possibility of exceeding the FCC radio frequency exposure limits, human proximity to the antenna shall not be less than 20 cm during normal operation.

This device complies with Part 15 of FCC Rules. Operation is subject to the following two conditions: (1) this device may not cause interference, and (2) this device must accept any interference, including interference that may cause undesired operation of the device.

- ⚠ ПРЕДУПРЕЖДЕНИЕ.** Based on Section 15.21 of the FCC rules, changes of modifications to the operation of this product without the express approval by Hewlett-Packard Company may invalidate its authorized use.

Положения для Австралии

This device incorporates a radio-transmitting (wireless) device. For protection against radio transmission exposure, it is recommended that this device be operated no less than 20 cm from the head, neck, or body.

Положение для Бразилии (ANATEL)

Este equipamento opera em caráter secundário, isto é, não tem direito à proteção contra interferência prejudicial, mesmo de estações do mesmo tipo, e não pode causar interferência a sistemas operando em caráter primário.

Положения для Канады

For Indoor Use. This digital apparatus does not exceed the Class B limits for radio noise emissions from digital apparatus as set out in the radio interference regulations of the Canadian Department of Communications. The internal wireless radio complies with RSS 210 of Industry Canada.

Pour l'usage d'intérieur. Le présent appareil numérique n'émet pas de bruits radioélectriques dépassant les limites applicables aux appareils numériques de Classe B prescrites dans le règlement sur le brouillage radioélectrique édicté par le Ministère des Communications du Canada. Le composant RF interne est conforme à la norme CNR-210 d'Industrie Canada.

Регламентирующая информация для Европейского Союза (ЕС)

Функции дистанционной передачи информации данного устройства могут использоваться в следующих странах/регионах ЕС и Европейской ассоциации свободной торговли:

Австрия, Бельгия, Болгария, Кипр, Чехия, Дания, Эстония, Финляндия, Франция, Германия, Греция, Венгрия, Исландия, Ирландия, Италия, Латвия, Лихтенштейн, Литва, Люксембург, Мальта, Нидерланды, Норвегия, Польша, Португалия, Румыния, Словакия, Словения, Испания, Швеция, Швейцария и Великобритания.

Примечание для использования во Франции

For 2.4 GHz Wireless LAN operation of this product certain restrictions apply: This equipment may be used indoor for the entire 2400-2483.5 MHz frequency band (channels 1-13). For outdoor use, only 2400-2454 MHz frequency band (channels 1-9) may be used. For the latest requirements, see www.arcep.fr.

L'utilisation de cet équipement (2.4 GHz Wireless LAN) est soumise à certaines restrictions : Cet équipement peut être utilisé à l'intérieur d'un bâtiment en utilisant toutes les fréquences de 2400-2483.5 MHz (Chaîne 1-13). Pour une utilisation en environnement extérieur, vous devez utiliser les fréquences comprises entre 2400-2454 MHz (Chaîne 1-9). Pour les dernières restrictions, voir, www.arcep.fr.

Примечание для использования в России

Существуют определенные ограничения по использованию беспроводных сетей (стандарта 802.11 b/g) с рабочей частотой 2,4 ГГц: Данное оборудование может использоваться внутри помещений с использованием диапазона частот 2400-2483,5 МГц (каналы 1-13). При использовании внутри помещений максимальная эффективная изотропно-излучаемая мощность (ЭИИМ) должна составлять не более 100мВт.

Положение для Кореи

당해 무선설비는 운용 중 전파혼선 가능성이 있음

Положения для Тайваня

低功率電波輻射性電機管理辦法

第十二條 經型式認證合格之低功率射頻電機，非經許可，公司、商號或使用者均不得擅自變更頻率、加大功率或變更原設計之特性及功能。

第十四條 低功率射頻電機之使用不得影響飛航安全及干擾合法通信；經發現有干擾現象時，應立即停用，並改善至無干擾時方得繼續使用。
前項合法通信，指依電信法規定作業之無線電通信。
低功率射頻電機須忍受合法通信或工業、科學及醫療用電波輻射性電機設備之干擾。

Маркировка проводной сети телекоммуникационного агентства Вьетнама для одобренных продуктов ICTQC



Указатель

А

акустические характеристики 156
альбомная ориентация параметр (Windows) 55

Б

барабан
 гарантия 147
барабан переноса изображений
 гарантия 147
 микросхема памяти 148
 хранение 85
барабан переноса изображений, номер детали 140
барабан переноса изображения
 проверка на предмет повреждений 126
беспроводная сеть
 защита 30
 инфраструктура 30
 компьютер-компьютер 30
 настройка при помощи USB 16, 28
 настройка при помощи WPS 16, 28
 режимы связи 30
 установка драйвера 29
беспроводное соединение
 отключение 29
блокировка
 устройство 82
борьба с подделками расходных материалов 85
буклеты
 печать (Windows) 64
бумага
 выбор 121
 замятия 115

 ориентация при загрузке 42
 первая страница 20
 печать на фирменных бланках или печатных формах (Windows) 57
 поддерживаемые размеры 37
 произвольного формата, настройка в Macintosh 19
 страниц на листе 21
бумага, заказ 140
бумага, обложки
 печать (Windows) 61
бумага, специальная
 печать (Windows) 59

В

в градациях серого, Windows 57
Вид, продукт 4
Вкладка "Система", встроенный веб-сервер 81
Вкладка Сеть, встроенный Web-сервер 81
Вкладка Состояние, встроенный Web-сервер 80
влажностные характеристики 156
внимание iii
водяные знаки
 добавление (Windows) 64
встроенный веб-сервер
 вкладка "Система" 81
 использование 79
 назначение паролей 82
встроенный Web-сервер
 Сеть, вкладка 81
 Состояние, вкладка 80

Г

гарантия
 барабан переноса изображений 147
 лицензия 149
 печатающие картриджи 146
 устройство 144
горячая линия по
 расследованию подделок 85
горячая линия HP по
 расследованию подделок 85
готовые наборы (Mac) 20

Д

двусторонняя печать
 ориентация бумаги при загрузке 42
 Windows 51
декларация о соответствии 163, 165
дефекты, повторяющиеся 127
Директива Кореи EMC 168
дополнительные принадлежности
 заказ 139, 140
драйвер принтера
 настройка беспроводной сети 29
драйверы
 готовые наборы (Mac) 20
 изменение настроек (Mac) 17
 изменение настроек (Windows) 10
 настройки (Windows) 45
 параметры (Mac) 20
 смена типов и форматов бумаги 36

драйверы принтера (Windows)
настройки 45
драйверы принтеров (Mac)
изменение настроек 17
настройки 20
драйверы принтеров (Windows)
изменение настроек 9, 10
дуплексная печать
Windows 51

Е

Европейский Союз,
утилизация 162

З

загрузка бумаги
подающий лоток 41
задание печати
изменение параметров 9
отмена 19
задняя дверца
замятия 117
заказ
номера деталей для 140
расходные материалы и
дополнительные
принадлежности 140
заказ расходных материалов
Web-узлы 139
замятия
выходной лоток,
устранение 116
задняя дверца, устранение
117
лотки, устранение 118
причины 115
сообщения об ошибках 107
захват цвета 74
Заявление о лазерной
безопасности для
Финляндии 169
заявление о соответствии
нормативам VCCI для
Японии 167
заявления о безопасности 167,
169

И

изделие
программное обеспечение
для Windows 7

изделие, не содержащее ртути
161
изменение формата документов
Macintosh 19
Windows 62
интерактивная поддержка 152
информационные страницы
страница конфигурации 78
страница состояния
расходных материалов 78
инфраструктурный режим связи
в беспроводной сети
описание 30

К

калибровка цвета 123
картриджи
гарантия 146
других производителей 85,
108
микросхема памяти 148
номера частей 140
переработка 86
утилизация 159
хранение 85
картриджи для печати
переработка 86
качество
параметры печати
(Macintosh) 19
качество печати
улучшение 119
улучшение (Windows) 50
книжная ориентация
параметр, (Windows) 55
конверты
ориентация при загрузке 42
Контроль края 74
копии
изменение количества
(Windows) 46

Л

лицензия, программное
обеспечение 149
лотки
емкость 42
замятия, устранение 118
ориентация бумаги 42

М

масштабирование документов
Macintosh 19
Windows 62
межсетевой экран 28
микросхема памяти, барабан
переноса изображений
описание 148
микросхема памяти, картридж
описание 148

Н

настройка
цвета 72
настройка бумаги произвольного
формата
Macintosh 19
Настройка USB 25
настройки драйвера Macintosh
бумага произвольного
формата 19
нахождение
замятий 115
Нейтральный серый 74
неподходящие расходные
материалы
сообщение об ошибке 108
несколько страниц на листе
печать (Windows) 53
несколько страниц на листе 21
нестандартные параметры
печати (Windows) 46
номер модели 5
номера частей
картриджи 140
носители
произвольного формата,
настройка в Macintosh 19
носитель для печати
первая страница 20
поддерживаемые размеры
37
поддерживаемый 37
страниц на листе 21

О

ограничения для материалов
161
операции печати 43

- операционные системы
 - семейства Windows, поддерживаемые 8
- ориентация
 - бумаги, при загрузке 42
 - изменение (Windows) 55
- ориентация страницы
 - изменение (Windows) 55
- остановка запроса на печать (Windows) 44
- Открытие драйверов принтера (Windows) 45
- отмена
 - задания печати 19
- отмена запроса на печать (Windows) 44
- отсеки, выходные
 - замытие, устранение 116
- очистка
 - принтер 95
 - тракт прохождения бумаги 95, 122
- очищение
 - наружной поверхности 95
- ошибки
 - программное обеспечение 136
- П**
- панель управления
 - показания индикаторов состояния 103
- параметры
 - готовые наборы драйверов (Mac) 20
 - драйверы 10
 - драйверы (Mac) 17
- параметры по умолчанию, восстановление 102
- параметры цвета
 - настройка (Windows) 56
 - регулировка 120
- первая страница
 - другая бумага 20
- переработка
 - возврат расходных материалов HP и программа защиты окружающей среды 160
- переработка расходных материалов 86
- печатающие картриджи
 - гарантия 146
 - других производителей 85, 108
 - утилизация 159
 - хранение 85
- печатные формы
 - печать (Windows) 57
- печать
 - настройки (Windows) 45
 - параметры (Mac) 20
 - страница конфигурации 78
 - страница состояния расходных материалов 78
 - Macintosh 19
 - печать n страниц 21
 - выбор (Windows) 53
- пленки
 - печать (Windows) 59
- повторная упаковка устройства 153
- повторяющиеся дефекты, устранение неполадок 127
- подающий лоток
 - вместимость 42
 - загрузка 41
- подбор цветов 75
- поддельные расходные материалы 85
- поддерживаемые носители 37
- поддерживаемые операционные системы 14
- поддержка
 - интерактивная 152
 - повторная упаковка устройства 153
- поддержка заказчиков
 - интерактивная 152
- поддержка клиентов
 - повторная упаковка устройства 153
- подключение
 - решение проблем 130
- подключение к беспроводной сети 28
- подключение к сети 26
- подсоединение к беспроводной сети 28
- положения о безопасности лазерного оборудования 167, 169
- помехи в беспроводной сети 29
- поставляемые батареи 161
- потребляемая
 - мощность 156
- Правила DOC для Канады 167
- предупреждение iii
- примечания iii
- принадлежности
 - номера деталей 140
- принтер
 - очистка 95
- проблемы с захватом бумаги
 - устранение 114
- программа поддержки экологической чистоты 159
- программное обеспечение
 - лицензионное соглашение по программному обеспечению 149
 - поддерживаемые операционные системы 14
 - проблемы 136
 - удаление в Windows 11
 - установка, проводные сети 15, 27
 - установка, соединения USB 25
 - утилиты HP 18
- Программное обеспечение
 - поддерживаемые операционные системы семейства Windows 8
- программное обеспечение Mac
 - удаление 17
- Продукт
 - вид 4
- путь прохождения бумаги, очистка 95
- Р**
- расходные материалы
 - других производителей 85, 108
 - заказ 139, 140
 - номера частей 140
 - переработка 86

подделка 85
состояние, просмотр с
помощью HP Utility 18
утилизация 159
расходные материалы других
производителей 85, 108

С

серийный номер 5
сетевые
поддерживаемые
операционные системы 24
сетевые операционные
системы 24
сетевые подключения 26
сеть
конфигурация IP-адреса 15,
27
отсоединение от
беспроводной сети 29
параметры, изменение 31
параметры, просмотр 31
советы iii
соединение
USB 25
сообщение об ошибке "страница
слишком сложная" 113
сообщение об ошибке печати
111
сообщение об ошибке связи с
механизмом 112
сообщение об ошибке:
неподходящие расходные
материалы 108
сообщение об установке
расходных материалов 113
состояние
HP Utility, Mac 18
специальная бумага
печать (Windows) 59
рекомендации 34
специальная бумага для
обложек
печать (Windows) 61
специальные носители
рекомендации 34
спецификации
электрические и
акустические 156

справка
параметры печати
(Windows) 46
страниц на лист
выбор (Windows) 53
страниц на листе 21
страница качества печати
интерпретация 125
печать 125
страница состояния расходных
материалов 78
печать 124
страницы обложки
печать (Mac) 20
схема индикаторов 103
схема состояния индикаторов
103

Т

Таблица безопасности
материалов (MSDS) 162
таблица параметров 78
температурные
характеристики 156
термоэлемент
ошибки 112
техническая поддержка
интерактивная 152
повторная упаковка
устройства 153
тип бумаги
смена 119
типы бумаги
выбор 51
смена 36
тонер в картриджах. *См. раздел*
печатающие картриджи
транспортировка устройства
153

У

удаление программного
обеспечения в Windows 11
удаление программного
обеспечения Mac 17
упаковка устройства 153
управление сетью 31
условные обозначения в
документе iii

условные обозначения,
документ iii
услуга
повторная упаковка
устройства 153
установка
программного обеспечения,
проводные сети 15, 27
программное обеспечение,
соединения USB 25
устранение неисправностей
неполадки прямого
подключения 130
неполадки сети 130
подачи бумаги 114
устранение неполадок
замятия 115
калибровка 123
контрольный лист 99
медленный ответ 129
неполадки прямого
подключения 130
неполадки сети 130
отсутствие ответа 128
повторяющиеся дефекты
127
показания индикаторов
состояния 103
проблемы Mac 137
утилизация 2, 159
утилизация по окончании срока
службы 161
утилизация, по окончании срока
службы 161

Ф

физические характеристики
156
фирменные бланки
печать (Windows) 57
формат бумаги
смена 36
форматы страницы
выбор 50
выбор нестандартного 50
масштабирование
документов под (Windows)
62

X

- характеристики
 - окружающая среда 156
 - физические 156
- характеристики высоты над уровнем моря 156
- характеристики окружающей среды 156
- характеристики рабочей среды 156
- характеристики условий окружающей среды 2
- характеристики формата, продукт 156
- хранение
 - изделие 156
 - картриджи печати 85

Ц

- цвет
 - использование 71
 - калибровка 123
 - Контроль края 74
 - Нейтральный серый 74
 - параметры передачи полутонов 74
 - подбор 75
 - управление 71
- Цвет, параметры вкладки 22
- цвета
 - принтер против монитора 75

Э

- электрические характеристики 156
- этикетки
 - печать (Windows) 59

Я

- ярлыки (Windows)
 - использование 46
 - создание 48

A

- AirPrint 68

E

- ePrint 66
 - AirPrint 68
 - HP Cloud Print 66
 - HP Direct Print 67

- EWS. См. раздел встроенный веб-сервер

H

- HP Cloud Print 66
- HP Customer Care 152
- HP Direct Print 67
- HP Utility 18
- HP Utility, Mac 18

I

- IP-адрес
 - ручная настройка 15, 27

M

- Mac
 - параметры драйверов 17, 20
 - поддерживаемые операционные системы 14
 - проблемы, устранение неполадок 137
 - смена типов и форматов бумаги 19
 - удаление программного обеспечения 17
 - установка программного обеспечения 14
 - утилиты HP 18

Macintosh

- изменение формата документов 19
- поддержка 152

T

- TCP/IP
 - поддерживаемые операционные системы 24

U

- USB
 - настройка беспроводной сети 16, 28

- USB- кабель, номер по каталогу 141

W

- Web-узлы
 - заказ расходных материалов 139
 - отчеты о подделках 85

- поддержка заказчиков 152
- поддержка заказчиков Macintosh 152
- Таблица безопасности материалов (MSDS) 162
- Windows
 - параметры драйвера 10
- WPS
 - настройка беспроводной сети 16, 28



CE913-91045

