

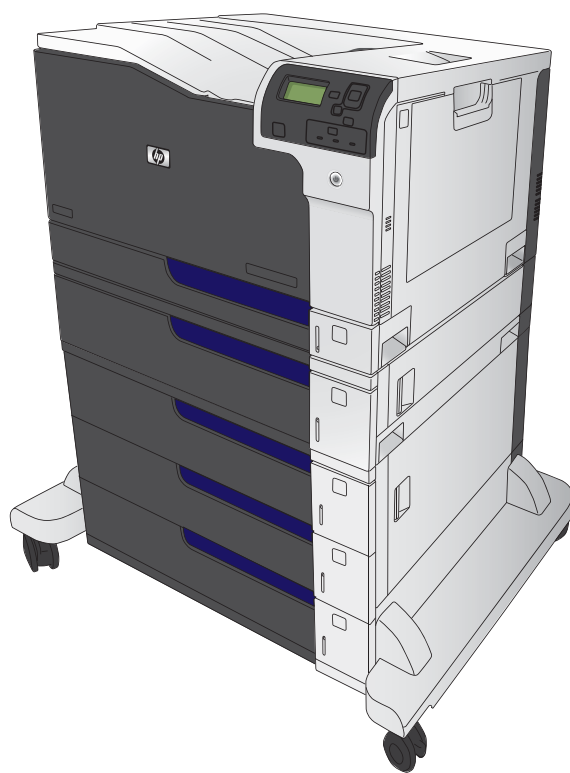

ПРИНТЕР COLOR LASERJET ENTERPRISE СЕРИИ CP5520

Руководство пользователя

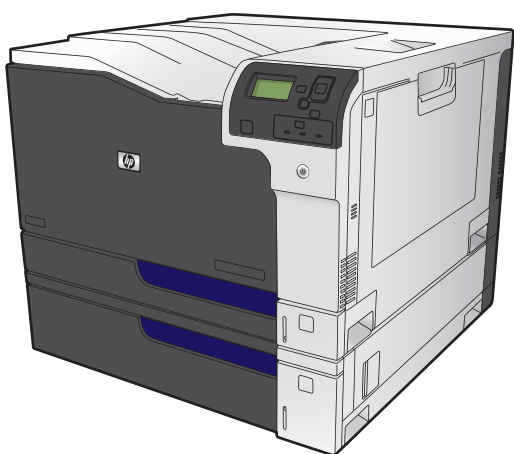



Принтер HP Color LaserJet Enterprise серии CP5520

Руководство пользователя

Авторские права и лицензия

© 2010 Copyright Hewlett-Packard Development Company, L.P.

Копирование, адаптация или перевод без предварительного письменного разрешения запрещены, за исключением случаев, разрешенных законом об авторских правах.

Информация, содержащаяся в этом документе, может быть изменена без предварительного уведомления.

Гарантии на изделия и услуги HP устанавливаются в специальных гарантийных положениях, прилагаемых к таким изделиям и услугам. Ничто из сказанного в настоящем документе не должно истолковываться как дополнительная гарантия. HP не несет ответственности за технические или редакторские ошибки или упущения, содержащиеся в настоящем документе.

Номер изделия: CE707-90923

Edition 2, 11/2010

Информация о товарных знаках

Adobe®, Adobe Photoshop®, Acrobat® и PostScript® являются зарегистрированными товарными знаками Adobe Systems Incorporated.

Corel® является товарным знаком или зарегистрированным товарным знаком Corel Corporation или Corel Corporation Limited.

Intel® Core™ является товарным знаком Intel Corporation в США и других странах/регионах.

Java™ является зарегистрированным в США товарным знаком Sun Microsystems Inc.





Microsoft®, Windows®, Windows XP® и Windows Vista® являются зарегистрированными в США товарными знаками Microsoft Corporation.

PANTONE® является собственностью Pantone, Inc.

UNIX® является зарегистрированным товарным знаком Open Group.

Название ENERGY STAR® и знак ENERGY STAR® являются зарегистрированными в США товарными знаками.

Условные обозначения

-  **СОВЕТ:** Врезки "совет" содержат полезные советы и ссылки.
 -  **ПРИМЕЧАНИЕ.** Во врезках "примечание" указываются существенные пояснения к понятиям и процедурам выполнения заданий.
 -  **ПРЕДУПРЕЖДЕНИЕ.** Символами предостережения обозначены инструкции, которые следует выполнять во избежание потерь данных или повреждения устройства.
 -  **ВНИМАНИЕ!** Символы предупреждения указывают на необходимость соблюдения инструкций, которые следует выполнять во избежание травм персонала, серьезных потерь данных или существенных повреждений устройства.
-

Содержание

1 Основные сведения об изделии	1
Сравнение продуктов	2
Характеристики условий окружающей среды	3
Удобство обслуживания	4
Изображения устройства	5
Вид спереди	5
Вид сзади	6
Интерфейсные порты	7
Серийный номер и расположение номера модели	7
Устройство панели управления	7
2 Меню панели управления	9
Меню панели управления	10
Меню Вход	11
Меню Загрузить задание с USB-накопителя	12
Меню Загрузить задание из памяти устройства	13
Меню Расходные материалы	14
Меню Лотки	16
Меню Администрирование	17
Меню Отчеты	17
Меню Общие параметры	17
Меню Параметры загрузки с USB-накопителя	22
Меню Настройка печати	22
Меню Параметры печати	23
Меню Параметры экрана	24
Меню Управление расходными материалами	24
Меню Управление лотками	26
Меню Параметры сети	26
Меню Устранение неисправностей	31
Меню Обслуживание устройства	33
Меню Резервное копирование/восстановление	33
Меню Калибровка/Очистка	33
Меню Обновление микропрограммы по USB	34
Сервис	34

3 Программное обеспечение для Windows	35
Поддерживаемые операционные системы Windows®	36
Поддерживаемые драйверы принтера для Windows	37
Выберите правильную версию драйвера принтера для Windows	38
Универсальный драйвер печати HP	38
Режимы установки универсального драйвера печати	39
Приоритет параметров печати	40
Изменение настроек драйвера принтера для Windows	41
Изменение параметров всех заданий печати до закрытия программного обеспечения	41
Изменение параметров по умолчанию для всех заданий печати	41
Изменение параметров конфигурации продукта	41
Удаление программного обеспечения для Windows	42
Поддерживаемые утилиты для систем Windows	43
HP Web Jetadmin	43
Встроенный веб-сервер HP	43
Программное обеспечение для других операционных систем	44
4 Использование устройства с компьютерами Mac	45
Программное обеспечение для Mac	46
Поддерживаемые операционные системы Mac	46
Поддерживаемые драйверы принтера для Mac	46
Установка программного обеспечения для ОС Mac	46
Установка программы для Mac компьютеров, подключенных непосредственно к устройству	46
Установка программного обеспечения для компьютеров Mac в проводной сети	47
Настройка IP-адреса	47
Установка программного обеспечения для Mac	48
Удаление программного обеспечения в операционных системах Mac	49
Приоритет параметров печати для Mac	49
Изменение настроек драйвера принтера для Mac	50
Программное обеспечение для компьютеров Mac	51
HP Utility для Mac	51
Откройте утилиту HP Utility	51
Функции HP Utility	51
Поддержка утилит для Mac	52
Встроенный веб-сервер HP	52
Печать на компьютерах Mac	53
Отмена задания на компьютерах Mac	53
Смена типа и формата бумаги (Mac)	53
Изменение форматов документов или печать документа на бумаге нестандартного формата	53
Создание и использование готовых наборов на компьютерах Mac	54

Печать обложки с помощью Mac	54
Использование водяных знаков в Mac	55
Печать нескольких страниц на одном листе бумаги с помощью Mac	55
Печать на обеих сторонах листа (двусторонняя печать) в Mac	55
Сохранение заданий в Mac	56
Настройка параметров цвета в Mac	57
Использование меню "Сервис" в Mac	57
Решение проблем в Mac	58
5 Подключение изделия	59
Поддерживаемые операционные системы	60
Отказ от совместного использования принтера	60
Соединение с USB	61
Подключение к сети	62
Поддерживаемые сетевые протоколы	62
Установка устройства в проводной сети	64
Настройка IP-адреса	64
Установка программного обеспечения	65
Настройка параметров сети	66
Просмотр и изменение сетевых параметров	66
Установка или изменение сетевого пароля	66
Настройка параметров TCP/IP IPv4 вручную с панели управления	66
Настройка параметров TCP/IP IPv6 вручную с панели управления	67
Скорость подключения и параметры двусторонней печати	68
6 Бумага и носитель для печати	69
Использование бумаги	70
Рекомендации по использованию специальной бумаги	70
Смена драйвера принтера для соответствия типу и формату бумаги	72
Поддерживаемые форматы бумаги	73
Поддерживаемый размер бумаги для двусторонней печати	75
Поддерживаемые типы бумаги и емкость лотков	76
Загрузка бумаги в лотки	77
Загрузите лоток 1	77
Загрузка бумаги стандартного формата в лоток 2, лоток 3 и дополнительные лотки 4, 5 и 6	78
Загрузка бумаги нестандартного формата в лоток 2, лоток 3 и дополнительные лотки 4, 5 и 6	80
Емкость лотков и приемников	81
Ориентация бумаги при загрузке в лотки	82
Ориентация бумаги при загрузке в лоток 1	83
Ориентация бумаги при загрузке в лотки 2 и 3, а также в дополнительные лотки 4, 5 и 6	85
Настройка лотков	87

Настройка лотка при загрузке бумаги	87
Настройка лотка для соответствия параметрам задания на печать	87
Настройка лотков с помощью панели управления	87
Автоматическое распознавание бумаги (режим автораспознавания)	88
Параметры автораспознавания	88
Выбор бумаги по источнику, типу и формату	88
Источник	88
Тип и формат	89

7 Управление расходными материалами 91

Сведения о картридже	92
Изображения расходных материалов	93
Изображения картриджей печати	93
Управление картриджами печати	94
Параметры картриджей	94
Использование картриджей с заканчивающимся сроком службы	94
Включение и отключение параметров Параметры "при очень низком уровне" на панели управления	94
Переработка расходных материалов	95
Хранение картриджа	95
Политика компании HP относительно расходных материалов других производителей	95
Горячая линия HP расследования подделок и веб-сайт	95
Инструкции по замене	97
Замена картриджей	97
Замените модуль сбора тонера	99
Решение проблем с расходными материалами	101
Проверка картриджей	101
Проверка повреждения картриджа	101
Повторяющиеся дефекты	102
Печать страницы состояния расходных материалов	103
Интерпретация сообщений панели управления для расходных материалов	103

8 Операции печати 111

Отмена задания печати	112
Основные задания печати при использовании ОС Windows	113
Открытие драйвера принтера в Windows	113
Получение справки по параметрам печати в Windows	113
Изменение количества печатаемых копий в Windows	114
Сохранение нестандартных параметров печати для повторного использования в Windows	114
Использование ярлыка печати в Windows	114
Создание ярлыков печати	115
Улучшение качества печати в Windows	117

Выбор формата страницы в Windows	117
Выбор нестандартного формата страницы в Windows	118
Выбор типа бумаги в Windows	118
Выбор лотка для бумаги в Windows	118
Выбор разрешения печати	118
Печать на обеих сторонах (дуплекс) в Windows	118
Печать на обеих сторонах вручную в Windows	119
Автоматическая печать на обеих сторонах в Windows	120
Печать нескольких страниц на листе в Windows	122
Выбор ориентации страницы в Windows	123
Настройка параметров цвета в Windows	125
Дополнительные задания печати при использовании ОС Windows	127
Печать всего текста черным цветом (оттенки серого) в Windows	127
Печать на фирменных бланках или печатных формах в Windows	127
Печать на специальной бумаге, этикетках или прозрачных пленках	129
Печать первой или последней страницы на бумаге другого типа в Windows	132
Масштабирование документа под формат страницы	134
Добавление водяные знаки к документу в Windows	135
Создание буклета в Windows	136
Использование функций хранения заданий в Windows	137
Создание сохраненного задания при работе в Windows	138
Печать сохраненного задания	139
Удаление сохраненного задания	140
Настройка параметров сохранения задания в Windows	140
Распечатайте одну копию для проверки, прежде чем выполнять печать всех копий	140
Временное сохранение персонального задания в памяти устройства и выполнение печати позднее	141
Временное хранение заданий в памяти изделия	141
Постоянное хранение заданий в памяти изделия	141
Присвоение постоянно хранимому заданию статуса личного, чтобы при попытке его печати запрашивался PIN-код	141
Получение уведомления при печати сохраненного задания	142
Назначение имени пользователя для сохраненного задания . .	142
Укажите имя сохраненного задания	142
Печать особых заданий в Windows	143
Печать деловой графики или маркетинговых материалов	143
Поддерживаемая глянцевая бумага	143
Печать атмосферостойких карт и уличных вывесок	144
Поддерживаемая грубая бумага	144
Задание выравнивания для двусторонней печати	144
Непосредственная печать через USB-порт	146

9 Цвет	147
Настройка цвета	148
Автоматически	148
Печать в оттенках серого	148
Настройка цвета вручную	148
Параметры регулировки цвета вручную	148
Использование технологии HP EasyColor	149
Согласование цветов	151
Система цветоподбора по книгам образчиков	151
Печать цветowych примеров	152
Система цветоподбора PANTONE®	152
Расширенное использование цвета	153
Тонер HP ColorSphere	153
HP ImageREt 3600	153
Выбор бумаги	153
Параметры цвета	153
Стандарт sRGB (красный — зеленый — синий)	154
10 Управление и обслуживание	155
Печать информационных страниц	156
Печать карты меню	156
Печать отчета о конфигурации	156
Использование встроенного веб-сервера HP	157
Откройте встроенный веб-сервер HP с помощью подключения к сети	157
Функции	158
Вкладка Сведения	158
Вкладка Общие	158
Вкладка Печать	159
Вкладка Устранение неисправностей	160
Вкладка Безопасность	160
Вкладка Сеть	160
Другие ссылки список	161
Использование программного обеспечения HP Web Jetadmin	162
Функции безопасности устройства	163
Сведения о безопасности	163
Протокол IPsec (IP Security)	163
Безопасность встроенного веб-сервера HP	163
Поддержка шифрования. Высокопроизводительные зашифрованные жесткие диски HP	163
Безопасность сохраненных заданий	164
Блокировка меню панели управления	164
Блокировка форматтера	164
Параметры экономного режима	165

Оптимизация скорости и расхода электроэнергии	165
Режимы энергосбережения	165
Настройка режима ожидания	165
Настройка задержки режима ожидания	166
Время выхода из режима ожидания	166
Установите часы реального времени	166
Настройка времени запуска	167
Установка внешних плат ввода/вывода	168
Очистка устройства	171
Очистка тракта подачи бумаги	171
Обновления продукта	172

11 Устранение неполадок 173

Справочные ресурсы	174
Устранение неполадок общего характера	175
Контрольный список устранения неполадок	175
Факторы, влияющие на производительность устройства	176
Восстановление заводских настроек	177
Интерпретация сообщений на панели управления	178
Типы сообщений панели управления	178
Сообщения панели управления	178
Устранение замятий	179
Предотвращение замятий	179
Места возникновения замятий бумаги	180
Устранение замятий за правой верхней дверцей	181
Устранение замятий за правой нижней дверцей	183
Устранение замятий в лотке 1	184
Устранение замятий бумаги в лотках 2 и 3 или в дополнительном лотке	185
Устранение замятий в области выходного приемника	186
Смена настроек функции устранения замятия	187
Не выполняется автоматическая подача бумаги	188
Устройство подает несколько листов	189
Улучшение качества печати	190
Выбор типа бумаги	190
Используйте бумагу, которая соответствует требованиям HP	190
Печать страницы очистки	191
Калибровка устройства	191
Задайте выравнивание изображения	191
Служебные страницы проверки качества печати	192
Проверка картриджа печати	192
Использование наиболее подходящего для нужд печати драйвера принтера	193
Шкала повторяющихся дефектов	194
Устройство не печатает или печать выполняется слишком медленно	195

Устранение неполадок с непосредственной печатью через USB-порт	196
меню Открытие с USB-устройства не открывается при использовании USB-устройства хранения данных	196
Не удается распечатать файл с USB-устройства хранения данных	196
Файл, который следует печатать, не указан в меню Открытие с USB-устройства ..	197
Устранение неполадок с подключением	198
Устранение неполадок прямого подключения	198
Устранение неполадок сети	198
Решение проблем программного обеспечения	200
Устранение распространенных неисправностей при работе в ОС Windows	201
Устранение основных проблем в Mac	202
Приложение А Расходные материалы и дополнительные принадлежности	205
Заказ комплектующих, дополнительных принадлежностей и расходных материалов	206
Номера деталей	207
Дополнительные принадлежности	207
Картриджи	207
Память	207
Кабели и интерфейсы	207
Наборы для обслуживания	208
Приложение Б Обслуживание и поддержка	209
Ограниченная гарантия компании Hewlett-Packard	210
Premium Protection Warranty HP: Обязательство ограниченной гарантии на картридж печати LaserJet	212
Ограниченная гарантия на набор термофиксатора, модуль сбора тонера и набор узла переноса для Color LaserJet	213
Данные, сохраняемые в картридже	214
Лицензионное соглашение с конечным пользователем	215
Гарантийная служба самостоятельного ремонта покупателем	219
Поддержка заказчиков	220
Приложение В Технические характеристики устройства	221
Физические параметры	222
Потребляемая мощность, электрические характеристики и акустическая эмиссия	223
Характеристики окружающей среды	224
Приложение Г Регламентирующая информация	225
Нормативы FCC	226
Программа контроля за воздействием изделия на окружающую среду	227
Защита окружающей среды	227
Образование озона	227
Потребление электроэнергии	227

Использование бумаги	227
Пластмассовые материалы	227
Расходные материалы для печати HP LaserJet	227
Инструкции для возврата и переработки	228
США и Пуэрто-Рико	228
Возврат нескольких элементов (нескольких картриджей)	228
Возврат одного картриджа	228
Доставка	228
Возврат картриджей для потребителей за пределами США	229
Бумага	229
Ограничения для материалов	229
Утилизация использованного оборудования частными пользователями в странах/регионах Европейского Союза	230
Химические вещества	230
Таблица безопасности материалов (MSDS)	230
Дополнительная информация	230
Декларация о соответствии	231
Положения безопасности	233
Лазерная безопасность	233
Правила DOC для Канады	233
Заявление VCCI (Япония)	233
Инструкции относительно кабеля питания	233
Правила для шнуров питания (Япония)	233
Нормы электромагнитной совместимости (Китай)	234
Директива EMC (Корея)	234
Заявление EMI (Тайвань)	234
Заявление о лазерной безопасности (Финляндия)	234
Заявление GS (Германия)	235
Таблица веществ (Китай)	235
Директива, ограничивающая содержание вредных веществ (Турция)	235
Указатель	237

1 Основные сведения об изделии

- [Сравнение продуктов](#)
- [Характеристики условий окружающей среды](#)
- [Удобство обслуживания](#)
- [Изображения устройства](#)

Сравнение продуктов

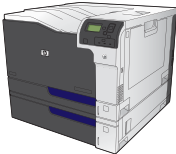
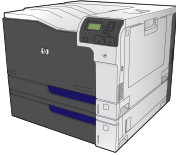
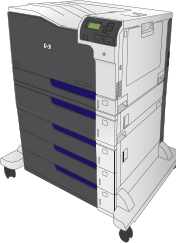
Модель	Функции
HP Color LaserJet CP5525n 	<ul style="list-style-type: none">• Многоцелевой входной лоток на 100 листов (лоток 1)• Входной лоток на 250 листов (лоток 2).• Входной лоток на 500 листов (лоток 3).• Выходной лоток на 300 листов, лицевой стороной вниз.• Высокоскоростной порт USB 2.0.• Встроенный сервер печати HP Jetdirect для подключения к сети 10/100/1000Base-TX• Оперативная память (ОЗУ) объемом 1 гигабайт (ГБ).• Порт USB на панели управления для печати непосредственно с устройства.
HP Color LaserJet CP5525dn 	<ul style="list-style-type: none">• Многоцелевой входной лоток на 100 листов (лоток 1)• Входной лоток на 250 листов (лоток 2).• Входной лоток на 500 листов (лоток 3).• Выходной лоток на 300 листов, лицевой стороной вниз.• Высокоскоростной порт USB 2.0.• Встроенный сервер печати HP Jetdirect для подключения к сети 10/100/1000Base-TX• Оперативная память объемом 1 ГБ.• Порт USB на панели управления для печати непосредственно с устройства.• Автоматическая двусторонняя печать
HP Color LaserJet CP5525xh 	<ul style="list-style-type: none">• Многоцелевой входной лоток на 100 листов (лоток 1)• Входной лоток на 250 листов (лоток 2).• Входной лоток на 500 листов (лоток 3).• Устройство подачи бумаги HP на 3 x 500 листов (лотки 4, 5 и 6)• Выходной лоток на 300 листов, лицевой стороной вниз.• Высокоскоростной порт USB 2.0.• Встроенный сервер печати HP Jetdirect для подключения к сети 10/100/1000Base-TX• Оперативная память объемом 1 ГБ.• Порт USB на панели управления для печати непосредственно с устройства.• Автоматическая двусторонняя печать• Высокопроизводительный зашифрованный жесткий диск HP.

Характеристики условий окружающей среды

Двусторонняя печать	Экономьте бумагу за счет использования двусторонней печати в качестве настройки функции печати по умолчанию.
Печать нескольких страниц на листе	Экономия бумаги за счет использования двусторонней печати. Доступ к этой функции осуществляется через драйвер принтера
Вторичное использование материалов	Сократите ущерб, используя бумагу, изготовленную из макулатуры. Утилизируйте картриджи печати, используя способы их возврата в компанию HP.
Экономия электроэнергии	Экономьте электроэнергию, переводя устройство в режим ожидания.
Печать HP Smart Web	Используйте печать HP Smart Web для отбора, хранения и организации текста и графики из различных Web-страниц с последующим редактированием и печатью исключительно того, что видно на экране. Такой способ позволяет печатать только полезную информацию и сократить количество отходов. Загрузить HP Smart Web Printing можно по адресу: www.hp.com/go/smartweb .
Хранение заданий	Используйте функции хранения заданий для управления выводом заданий на печать. Используя функцию хранения заданий, пользователь осуществляет печать на устройстве с совместным доступом, исключая вероятность потери задания и его последующей повторной печати.

Удобство обслуживания

Устройство снабжено функциями, которые облегчают работу для пользователей.

- Электронное руководство пользователя, совместимое с программами чтения текста с экрана.
- Картриджи устанавливаются и извлекаются одной рукой.
- Все дверцы и крышки открываются одной рукой.
- Бумагу можно загрузить в лоток 1 одной рукой.

Изображения устройства

Вид спереди

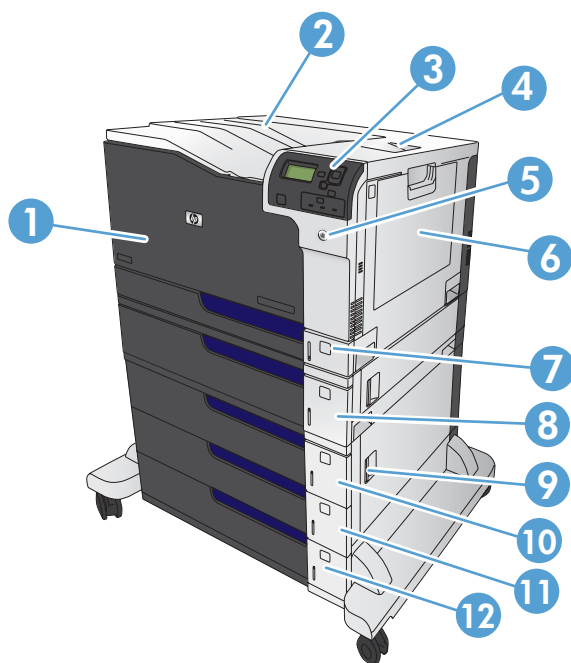

1	Передняя дверца (обеспечивает доступ к картриджам)
2	Стандартный выходной приемник
3	Панель управления
4	Правая дверца (доступ для устранения замятий)
5	Кнопка вкл./выкл. (загорается, если устройство включено)
6	Лоток 1 (потяните ручку, чтобы открыть)
7	Лоток 2
8	Лоток 3
9	Правая нижняя дверца (доступ для устранения замятий)
10	Дополнительный лоток 4 (входит в комплект поставки принтера HP Color LaserJet CP5525xh)
11	Дополнительный лоток 5 (входит в комплект поставки принтера HP Color LaserJet CP5525xh)
12	Дополнительный лоток 6 (входит в комплект поставки принтера HP Color LaserJet CP5525xh)

Вид сзади

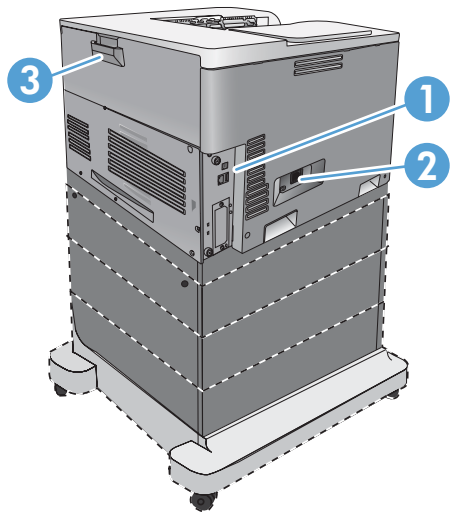

1	Интерфейсные порты
2	Разъем шнура питания
3	Задняя дверца (доступ к модулю сбора тонера)

Интерфейсные порты

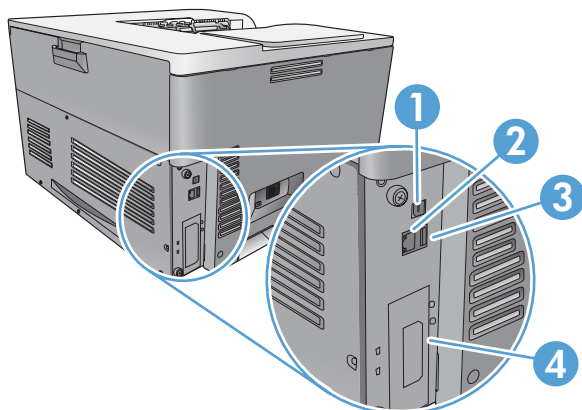

1	Порт печати Hi-Speed USB 2.0
2	Разъем подключения к локальной сети (LAN) Ethernet (RJ-45)
3	Порт USB для подключения устройств сторонних производителей
4	Разъем дополнительного интерфейса EIO

Серийный номер и расположение номера модели

Номер модели и серийный номер указаны на идентификационной наклейке, расположенной на левой части изделия. Серийный номер содержит сведения о стране/регионе производства, версии, производственном коде и производственном номере изделия.

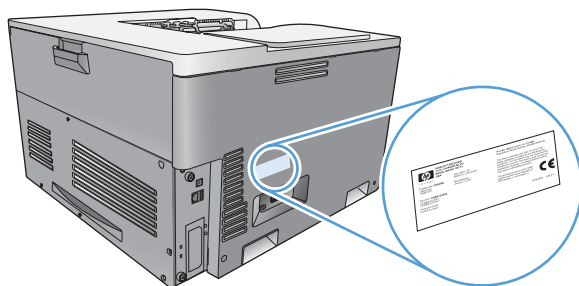

Название модели	Номер модели
HP Color LaserJet CP5525n	CE707A
HP Color LaserJet CP5525dn	CE708A
HP Color LaserJet CP5525xh	CE709A

Устройство панели управления

Панель управления оснащена цветным графическим/текстовым дисплеем, клавишами управления заданиями и тремя светодиодными индикаторами (LED) состояния.

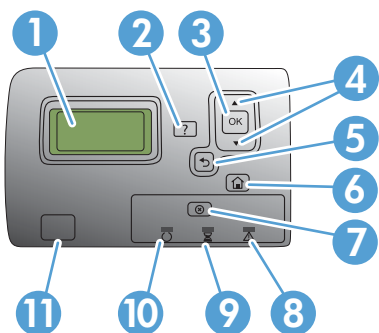

1	Дисплей панели управления	Показывает информацию о состоянии, меню, справочную информацию и сообщения об ошибке
2	Кнопка "Справка"	Предоставляет подробные сведения (с анимацией) о сообщениях и различных меню устройства.
3	Кнопка OK	Позволяет выполнять выбор и возобновлять печать после ошибок восстановления.
4	Кнопка "Стрелка вверх" ▲	перемещение между меню и текстом, а также увеличение значений числовых элементов на экране
	▼ Стрелка вниз	перемещение между меню и текстом, а также уменьшение значений числовых элементов на экране
5	Кнопка "Стрелка назад" ⏪	переход к предыдущим меню
6	Кнопка Главный экран	Открывает и закрывает меню
7	Кнопка "Стоп"	Остановка выполнения текущего задания с возможностью его возобновления или отмены, извлечения бумаги из устройства и устранения любых ошибок, связанных с остановленным заданием, после устранения которых возможно продолжение выполнения данного задания. Если устройство не выполняет задание печати, нажатие кнопки "Стоп" приостанавливает работу устройства.
8	▲ Индикатор Внимание	указывает, что устройство находится в состоянии, требующем вмешательства СОВЕТ: Например, лоток для бумаги пуст или на дисплее появилось сообщение об ошибке.
9	⌘ Индикатор Данные	указывает, что устройство получает данные
10	⦿ Индикатор Готов	указывает, что устройство готово к началу обработки задания на печать
11	Порт USB	Позволяет подключить флэш-накопитель USB для печати непосредственно с устройства. СОВЕТ: Включить функцию печати непосредственно с устройства можно с помощью меню панели управления или встроенного веб-сервера HP.

2 Меню панели управления



- [Меню панели управления](#)
- [Меню Вход](#)
- [Меню Загрузить задание с USB-накопителя](#)
- [Меню Загрузить задание из памяти устройства](#)
- [Меню Расходные материалы](#)
- [Меню Лотки](#)
- [Меню Администрирование](#)
- [Меню Устранение неисправностей](#)
- [Меню Обслуживание устройства](#)

Меню панели управления

Для использования всех функциональных возможностей устройства может потребоваться обновление микропрограммы. HP рекомендует периодически посещать веб-страницу www.hp.com/go/cljcp5525_software для проверки новых версий микропрограммы.

 **ПРИМЕЧАНИЕ.** Чтобы определить текущую версию микропрограммы, которая установлена в устройстве, напечатайте страницу конфигурации.

Используйте меню панели управления

- Нажмите кнопку Главный экран , чтобы войти в меню.
- Нажмите кнопку "Стрелка вверх"  или "Стрелка вниз" , чтобы выделить нужный пункт меню.
- Нажмите кнопку **OK**, чтобы выбрать пункт меню.

Меню Вход

Таблица 2-1 Меню Вход

Уровень 1	Уровень 2	Значения
Код доступа пользователя	Код доступа	
Код доступа администратора	Код доступа	
Служебный код доступа	Код доступа	

Меню Загрузить задание с USB-накопителя

Меню **Загрузить задание с USB-накопителя** позволяет просмотреть список заданий, которые хранятся на внешнем запоминающем устройстве USB.

 **ПРИМЕЧАНИЕ.** Эту функцию необходимо сначала включить с помощью меню панели управления или встроенного веб-сервера HP.

Чтобы включить эту функцию с помощью меню панели управления, откройте меню **Администрирование**, перейдите в подменю **Параметры загрузки с USB-накопителя** и выберите **Включение**. Чтобы включить эту функцию с помощью встроенного веб-сервера HP, перейдите на вкладку **Печать**.

Таблица 2-2 Меню Загрузить задание с USB-накопителя

Уровень 1	Уровень 2	Значения
Загрузить задание с USB-накопителя		ОК
		Отмена
	Выберите файл или папку	Выберите нужный вариант из списка.

Меню Загрузить задание из памяти устройства

Меню **Загрузить задание из памяти устройства** позволяет просмотреть список заданий, которые хранятся во внутренней памяти устройства.

Таблица 2-3 Меню Загрузить задание из памяти устройства

Уровень 1	Уровень 2	Уровень 3	Значения
Загрузить задание из памяти устройства	Все задания (без PIN-кода)	Печать	Диапазон: 1–9999
	ПРИМЕЧАНИЕ. Также появится имя отдельного задания.	Удалить	По умолчанию — 1 Выберите нужный вариант из списка.

Меню Расходные материалы

В следующей таблице пункты, отмеченные звездочкой (*), означают параметры с заводскими настройками по умолчанию.

Таблица 2-4 Меню Расходные материалы

Уровень 1	Уровень 2	Уровень 3	Уровень 4	Значения	
Управление расходными материалами	Печать страницы состояния расходных материалов	Черный картридж	Параметры "при очень низком уровне"	Остановить	
				Запрос на продолжение*	
	Параметры расходных материалов			Параметры нижнего предела	Продолжение
					1–100%
	Цветные картриджи		Параметры "при очень низком уровне"		Остановить
					Запрос на продолжение*
				Параметры нижнего предела	Продолжение
					1–100%
					Голубой картридж
					Пурпурный картридж
				Желтый картридж	
	Термофиксатор		Параметры "при очень низком уровне"	Остановить	
				Запрос на продолжение*	
			Параметры нижнего предела	Продолжение	
				1–100%	
	Набор переноса		Параметры "при очень низком уровне"	Остановить	
				Запрос на продолжение*	
			Параметры нижнего предела	Продолжение	
				1–100%	
	Сочетание цветного/черно-белого			Авто*	
				В основном цветные страницы	
				В основном черно-белые страницы	

Таблица 2-4 Меню Расходные материалы (продолжение)

Уровень 1	Уровень 2	Уровень 3	Уровень 4	Значения
	Сообщения о расходных материалах	Сообщение о низком уровне		Вкл.* Выкл.
		Индикатор уровня		Вкл.* Выкл.
Черный картридж в нормальном состоянии: - Состояние				
Голубой картридж в нормальном состоянии: - Состояние				
Пурпурный картридж в нормальном состоянии: - Состояние				
Желтый картридж в нормальном состоянии: - Состояние				
Модуль сбора тонера в нормальном состоянии: - Состояние				
Узел переноса в нормальном состоянии: - Состояние				
Термофиксатор в нормальном состоянии? - Состояние				

Меню Лотки

В следующей таблице пункты, отмеченные звездочкой (*), означают параметры с заводскими настройками по умолчанию.

Таблица 2-5 Меню Лотки

Уровень 1	Уровень 2	Значения
Управление лотками	Использовать запрошенный лоток	Исключительно* Первый
	Запрос ручной подачи	Всегда* Если не загружен
	Запрос формата/типа	Дисплей* Не отображать
	Другой лоток	Включено* Выключено
	Альтернативный режим бланков	Выключено* Включено
	Чистые страницы	Авто* Да
	Преобразование A4/Letter	Да* Нет
	Формат лотка 1	Выберите нужный вариант из списка.
Тип лотка 1	Выберите нужный вариант из списка.	
Формат лотка 2	Выберите нужный вариант из списка.	
Тип лотка 2	Выберите нужный вариант из списка.	
Формат лотка 3	Выберите нужный вариант из списка.	
Тип лотка 3	Выберите нужный вариант из списка.	
Формат лотка 4	Выберите нужный вариант из списка.	
Тип лотка 4	Выберите нужный вариант из списка.	
Формат лотка 5	Выберите нужный вариант из списка.	
Тип лотка 5	Выберите нужный вариант из списка.	
Формат лотка 6	Выберите нужный вариант из списка.	
Тип лотка 6	Выберите нужный вариант из списка.	

Меню Администрирование

Меню Отчеты

Таблица 2-6 Меню Отчеты

Уровень 1	Уровень 2	Уровень 3	Значения
Страницы конфигурации/ состояния	Печать		
	Карта меню "Администрирование"		
	Страница конфигурации		
	Страница состояния расходных материалов		
	Страница расхода		
	Страница очистки тракта прохождения бумаги		
	Страница файлового каталога		
	Страница текущих настроек		
Другие страницы	Журнал заданий цветной печати		
	Печать		
	Демонстрационная страница		
	Образцы RGB		
	Образцы CMYK		
	Список шрифтов PCL		
	Список шрифтов PS		

Меню Общие параметры

В следующей таблице пункты, отмеченные звездочкой (*), означают параметры с заводскими настройками по умолчанию.

Таблица 2-7 Меню Общие параметры

Уровень 1	Уровень 2	Уровень 3	Уровень 4	Значения
Настройка даты/ времени	Формат даты/времени	Формат даты		ДД/МММ/ГГГГ
				МММ/ДД/ГГГГ*
				ГГГГ/МММ/ДД
		Формат времени		12 часов (ДП/ПП)*
				24 часа

Таблица 2-7 Меню Общие параметры (продолжение)

Уровень 1	Уровень 2	Уровень 3	Уровень 4	Значения
	Дата/Время	Дата		
		Время		
		Часовой пояс		
		Автонастройка перехода на летнее время		Вкл. Выкл.*
Параметры энергопотребления	Задержка ожидания			15* Диапазон: 1–120 минут
	Оптимальная скорость/ Потребление электроэнергии			Ускоренная обработка первой страницы* Энергосбережение Повышенное энергосбережение Максимальное энергосбережение
Качество печати	Настройка цвета	Выделения	Плотность голубого	От -5 до 5
			Плотность пурпурного	По умолчанию — 0
			Плотность желтого	
			Плотность черного	
		Полутона	Плотность голубого	От -5 до 5
			Плотность пурпурного	По умолчанию — 0
			Плотность желтого	
			Плотность черного	
		Тени	Плотность голубого	От -5 до 5
			Плотность пурпурного	По умолчанию — 0
			Плотность желтого	
			Плотность черного	
		Восст. значения цветов		
	Регистрация изображения	Настройка лотка <X>	Печ. тест. стран	
			Сдвиг X1	От -5,00 до +5,00 мм
			Сдвиг Y1	По умолчанию — 0
			Сдвиг X2	
			Сдвиг Y2	

Таблица 2-7 Меню Общие параметры (продолжение)

Уровень 1	Уровень 2	Уровень 3	Уровень 4	Значения
	Автораспознавание	Распознавание в Лотке 1		Полное распознавание Расширенное определение* Только прозр. пленка
		Обнаружение лотка X		Расширенное определение* Только прозр. пленка
	Настройка типов бумаги	Выберите нужный вариант из списка типов бумаги, поддерживаемых устройством. Доступные параметры одинаковы для всех типов бумаги.	Режим печати	Выберите режим печати из списка. По умолчанию — Автораспознавание
			Режим сопротивления	Обычное* Кнопка Вверх Вниз
			Выс. влажн.	Обычное* Громко
			Режим "Темп. термоэп."	Обычное* Кнопка Вверх Вниз
			Режим скручивания бумаги	Обычное* Пониженное
	Оптимизация	Обычная бумага		Стандартное* Гладкая
		Легкие носители		Обычное* Гладкая
		Плотная бумага		Стандартное* Гладкая
		Управление конвертами		Обычное* Другое 1 Другое 2
		Условия эксплуатации		Обычное* Низкая температура

Таблица 2-7 Меню Общие параметры (продолжение)

Уровень 1	Уровень 2	Уровень 3	Уровень 4	Значения
		Напряжение на линии		Обычное* Низкое напр.
		Лоток 1		Обычное* Другое
		Управление очисткой		Обычное* Другое
		Фон		Обычное* Другое 1 Другое 2 Другое 3
		Темп. носителя		Обычное* Другое
		Контроль равномерности		Обычное* Другое 1 Другое 2 Другое 3
		Предповорот		Обычное* Другое 1 Другое 2 Другое 3
		Совмещение		Обычное* Другое
		Контроль переноса изображения		Обычное* Другое 1 Другое 2 Другое 3
		Управление влажностью		Обычное* Другое
		Оптимизация восстановления		

Таблица 2-7 Меню Общие параметры (продолжение)

Уровень 1	Уровень 2	Уровень 3	Уровень 4	Значения
	Контроль контуров			Выкл. Бумага с малой плотностью Обычное* Максимальный
Устранение замятий				Авто* Выкл. Вкл.
Управление сохраненными заданиями	Макс. к-во заданий быстр. копир.			1–300 По умолчанию — 32
	Период хран. зад. быстр. копир.			Выкл.* 1 Час 4 Часа 1 День 1 Неделя
	Имя папки по умолчанию для сохранения заданий			Выберите имя папки из списка. Общий*
	Сортировка сохраненных заданий по			Имя задания* Дата
Восстановить заводские установки	Сброс			Все Калибровка Общие Печать Безопасность
Ограничить использование цвета				Включение Выключить Цвет, если разрешено*

Меню Параметры загрузки с USB-накопителя

Таблица 2-8 Меню Параметры загрузки с USB-накопителя

Уровень 1	Уровень 2	Значения
Параметры загрузки с USB-накопителя	Код доступа	Включение*
		Выключить

Меню Настройка печати

В следующей таблице пункты, отмеченные звездочкой (*), означают параметры с заводскими настройками по умолчанию.

Таблица 2-9 Меню Настройка печати

Уровень 1	Уровень 2	Значения
Ручная подача		Включено
		Выключено*
Шрифт Courier		Обычный*
		Темный
Широкий A4		Включено
		Выключено*
Печать ошибок PS		Включено
		Выключено*
Печать ошибок PDF		Включено
		Выключено*
Персонализация		Авто*
		.PCL
		POSTSCRIPT
		.PDF
.PCL	Длина формы	Диапазон: 5–128
		По умолчанию — 60
	Ориентация	Книжная*
		Альбомная
	Источник шрифта	Внутренний*
		Тихо
		USB <X>
	Номер шрифта	Диапазон: 0–999
		По умолчанию — 0

Таблица 2-9 Меню Настройка печати (продолжение)

Уровень 1	Уровень 2	Значения
	Шаг шрифта	Диапазон: 0,44–99,99 По умолчанию — 10
	Кегль шрифта	Диапазон: 4,00–999,75 По умолчанию — 12,00
	Набор символов	Выберите набор символов из списка.
	Добавить CR к LF	Нет* Да
	Убрать чистые страницы	Нет* Да
	Назначение источников мат-ла	Стандартное* Классич.

Меню Параметры печати

В следующей таблице пункты, отмеченные звездочкой (*), означают параметры с заводскими настройками по умолчанию.

Таблица 2-10 Меню Параметры печати

Уровень 1	Уровень 2	Значения
Количество копий		По умолчанию — 1
Формат бумаги по умолчанию		Выберите нужный вариант из списка форматов бумаги, поддерживаемых устройством.
Нестандартный формат бумаги по умолчанию	Дюймы	По горизонтали: Диапазон: 2,99–12,28 По умолчанию — 12,28
		По вертикали: Диапазон: 5,00–18,50 По умолчанию — 18,5
	мм	По горизонтали: Диапазон: 76–312 По умолчанию — 312
		По вертикали: Диапазон: 127–470 По умолчанию — 470
Стороны		Односторонняя* Двусторонняя

Таблица 2-10 Меню Параметры печати (продолжение)

Уровень 1	Уровень 2	Значения
Формат Two-Sided		Книга*
		Перекидной стиль
Включить принудительный вывод от края до края		Включено
		Выключено*

Меню Параметры экрана

В следующей таблице пункты, отмеченные звездочкой (*), означают параметры с заводскими настройками по умолчанию.

Таблица 2-11 Меню Параметры экрана

Уровень 1	Уровень 2	Значения
Яркость дисплея		Диапазон: От -10 до 10
		По умолчанию — 0
Язык		Выберите нужный вариант из списка языков, поддерживаемых устройством.
Показ. IP-адр.		Дисплей*
		Скрыть
Режим ожидания		Выключено
		Использовать задержку при переходе в ждущий режим*
		Использовать график перехода в ждущий режим
		Режим сбалансированного энергопотребления/время ожидания
Время неактивности		Диапазон: 10–300 секунд
		По умолчанию — 60
Удаляемые предупреждения		Вкл.
		Задание*
События автопродолж.		Автопродолжение (10 с)*
		Для продолжения нажмите ОК

Меню Управление расходными материалами

В следующей таблице пункты, отмеченные звездочкой (*), означают параметры с заводскими настройками по умолчанию.

Таблица 2-12 Меню Управление расходными материалами

Уровень 1	Уровень 2	Уровень 3	Уровень 4	Значения
Печать страницы состояния расходных материалов				
Параметры расходных материалов	Черный картридж	Параметры "при очень низком уровне"		Остановить Запрос на продолжение* Продолжение
		Параметры нижнего предела		1–100%
	Цветные картриджи	Параметры "при очень низком уровне"		Остановить Запрос на продолжение* Продолжение
		Параметры нижнего предела	Голубой картридж Пурпурный картридж Желтый картридж	1–100%
	Термофиксатор	Параметры "при очень низком уровне"		Остановить Запрос на продолжение* Продолжение
		Параметры нижнего предела		1–100%
	Набор переноса	Параметры "при очень низком уровне"		Остановить Запрос на продолжение* Продолжение
		Параметры нижнего предела		1–100%
	Сочетание цветного/черно-белого			Авто* В основном цветные страницы В основном черно-белые страницы
Сообщения о расходных материалах	Сообщение о низком уровне			Вкл.* Выкл.
	Индикатор уровня			Вкл.* Выкл.

Таблица 2-12 Меню Управление расходными материалами (продолжение)

Уровень 1	Уровень 2	Уровень 3	Уровень 4	Значения
Сброс расх. матер.	Новый набор термофиксатора			Нет
				Да
	Новый набор переноса			Нет
				Да

Меню Управление лотками

В следующей таблице пункты, отмеченные звездочкой (*), означают параметры с заводскими настройками по умолчанию.

Таблица 2-13 Меню Управление лотками

Уровень 1	Значения
Использовать запрошенный лоток	Исключительно*
	Первый
Запрос ручной подачи	Всегда*
	Если не загружен
Запрос формата/типа	Дисплей*
	Не отображать
Другой лоток	Включено*
	Выключено
Альтернативный режим бланков	Выключено*
	Включено
Чистые страницы	Авто*
	Да
Преобразование A4/Letter	Да*
	Нет

Меню Параметры сети

В следующей таблице пункты, отмеченные звездочкой (*), означают параметры с заводскими настройками по умолчанию.

Таблица 2-14 Меню Параметры сети

Уровень 1	Значения
Тайм-аут В/В	Диапазон: 5–300 с По умолчанию — 15
Встроенный Jetdirect	Дополнительные сведения см. в следующей таблице. Эти меню обладают одинаковой структурой. Если в разъем EIO установлена дополнительная сетевая плата HP Jetdirect, будут доступные оба меню.

Таблица 2-15 Встроенный Jetdirect

Уровень 1	Уровень 2	Уровень 3	Уровень 4	Уровень 5	Значения
Информация	Печать отчета по безопасности				Да
					Нет*
TCP/IP	Включение				Вкл.*
					Выкл.
	Имя хоста				С помощью стрелок измените имя хоста. NP1XXXXXX*
	Параметры IPv4	Способ конфигурации			Bootp*
					DHCP
					Автоадресация IP
					Вручную
			IP по умолчанию		Автоадресация IP*
					Устар.
			Версия DHCP		Да
					Нет*
			Продление срока действия DHCP		Да
					Нет*
			Первичный сервер DNS		Диапазон: 0–255 По умолчанию — xxx.xxx.xx.xx
			Вторичный сервер DNS		Диапазон: 0–255 По умолчанию — 0.0.0.0
	Параметры IPv6	Включение			Вкл.*
					Выкл.

Таблица 2-15 Встроенный Jetdirect (продолжение)

Уровень 1	Уровень 2	Уровень 3	Уровень 4	Уровень 5	Значения
		Адрес	Ручные настройки	Включение	Вкл. Выкл.*
				Адрес	Выберите нужный вариант из списка.
		Политика DHCPV6			Маршрутизатор задан Маршрутизатор недоступен* Всегда
		Первичный сервер DNS			Выберите нужный вариант из списка.
		Вторичный сервер DNS			Выберите нужный вариант из списка.
		Прокси-сервер			Выберите нужный вариант из списка.
		Порт прокси-сервера			По умолчанию — 00080
		Тайм-аут бездействия			По умолчанию — 0270
Безопасность	Безопасность веб-соединений				HTTPS обязательно* HTTPS дополнительно
	IPSEC				Сохранить текущее Выключить*
	802.1x				Сброс Сохранить текущее*
	Сброс параметров защиты				Да Нет*
Диагностика	Встроенный тест	Тест LAN HW			Да Нет*
		Тест HTTP			Да Нет*
		Тест SNMP			Да Нет*

Таблица 2-15 Встроенный Jetdirect (продолжение)

Уровень 1	Уровень 2	Уровень 3	Уровень 4	Уровень 5	Значения
		Тест пути передачи данных			Да Нет*
		Выберите "Все тесты"			Да Нет*
		Время выполнения			Диапазон: 1–60 часов По умолчанию — 1
		Выполнить			Да Нет*
	Ping-тест	Тип назначения			IPv4 IPv6
		Назначение IPv4			Диапазон: 0–255 По умолчанию — 127.0.0.1
		Назначение IPv6			Выберите нужный вариант из списка. По умолчанию — ::1
		Размер пакета			По умолчанию — 64
		Тайм-аут			По умолчанию — 001
		Счет			По умолчанию — 004
		Печать результатов			Да Нет*
		Выполнить			Да Нет*
	Результаты ping-теста	Передано пакетов			По умолчанию — 00000
		Принято пакетов			По умолчанию — 00000
		Процент потерь			По умолчанию — 000
		Минимальное время на передачу и подтверждение приема			По умолчанию — 0000

Таблица 2-15 Встроенный Jetdirect (продолжение)

Уровень 1	Уровень 2	Уровень 3	Уровень 4	Уровень 5	Значения
		Максимальное время на передачу и подтверждение приема			По умолчанию — 0000
		Среднее время на передачу и подтверждение приема			По умолчанию — 0000
		Ping-тест выполняется			Да Нет*
		Обновить			Да Нет*
Скорость соединения					Авто* Полуд. 10T Дупл. 10T 100TX Half 100TX Full 100TX Авто. Дупл. 1000T

Меню Устранение неисправностей

В следующей таблице пункты, отмеченные звездочкой (*), означают параметры с заводскими настройками по умолчанию.

Таблица 2-16 Меню Устранение неисправностей

Уровень 1	Уровень 2	Уровень 3	Уровень 4	Значения
Выход из меню "Устранение неполадок"				
ПРИМЕЧАНИЕ. Этот пункт отображается только при выходе из меню Устранение неисправностей.				
Печать журнала событий				
Просмотр журнала событий				
Страницы качества печати	Печать страниц диагностики проблем качества			
	Страница диагностики			
	Проверка цвета	Печ. тест. стран		
		Копии		Диапазон: 1–30 По умолчанию — 1
Диагностические тесты	Отключение проверки картриджа			
	Датчики прохождения бумаги			Запуск теста
	Тест тракта бумаги	Печ. тест. стран		Печать
		Источник		Выберите лоток из списка доступных.
		Тест тракта двусторонней печати		Выкл.* Вкл.
		Количество копий		Диапазон: 1–500 По умолчанию — 1
		Проверка сенсора вручную		Выберите датчик устройства из списка.
		Ручная проверка датчика лотка/корзины		Выберите датчик устройства из списка.
	Проверка компонентов		Выберите компонент из списка доступных.	

Таблица 2-16 Меню Устранение неисправностей (продолжение)

Уровень 1	Уровень 2	Уровень 3	Уровень 4	Значения
		Повтор		Выкл.* Вкл.
	Тест печать/ выключение			
Получение диагностических данных	Экспорт на USB- накопитель			
	Файлы диагностики			Файл данных устройства Отладочная информация о файле*
	Включать дамп памяти при сбое			Выкл. Вкл.*
	Отладочные сведения очистки			Выкл. Вкл.*
Общие отладочные данные				

Меню Обслуживание устройства

Меню Резервное копирование/восстановление

- △ **ПРЕДУПРЕЖДЕНИЕ.** За резервное копирование и восстановление данных отвечает заказчик или администратор устройства. Персонал сервисной службы ни при каких обстоятельствах не должен выполнять резервное копирование или восстановление данных заказчика.

В следующей таблице пункты, отмеченные звездочкой (*), означают параметры с заводскими настройками по умолчанию.

Таблица 2-17 Меню Резервное копирование/восстановление

Уровень 1	Уровень 2	Уровень 3	Значения
Резервное копирование данных	Резервное копирование по расписанию	Включить расписание	Выключено*
			Включено
		Время резервного копирования	По умолчанию — текущее время
		Дней до следующего резервного копирования	По умолчанию — 1
	Выполнить резервное копирование		
	Экспортировать последнюю резервную копию		
Восстановить данные			Вставьте USB-накопитель, на котором содержится резервный файл.

Меню Калибровка/Очистка

В следующей таблице пункты, отмеченные звездочкой (*), означают параметры с заводскими настройками по умолчанию.

Таблица 2-18 Меню Калибровка/Очистка

Уровень 1	Уровень 2	Значения
Автоочистка		Выкл.*
		Вкл.
Интервал очистки		Выберите интервал очистки из списка.
Формат автоочистки		Letter*
		A4
Печать страницы очистки		
Очистка стекла лазера		
Быстрая калибровка		

Таблица 2-18 Меню Калибровка/Очистка (продолжение)

Уровень 1	Уровень 2	Значения
Полная калибровка		
Задержка калибровки при выходе из спящего при/включении питания		Да*
		Нет

Меню Обновление микропрограммы по USB

Чтобы открыть это Меню. На панели управления устройства выберите Меню **Обслуживание устройства**, а затем подМеню **Обновление микропрограммы по USB**.

Вставьте USB-накопитель с пакетом обновления микропрограммы в порт USB и следуйте инструкциям на экране.

Сервис

Меню **Сервис** заблокировано и чтобы его открыть, требуется PIN-код. Это меню может использоваться только сертифицированным специалистом по обслуживанию.

3 Программное обеспечение для Windows

- [Поддерживаемые операционные системы Windows®](#)
- [Поддерживаемые драйверы принтера для Windows](#)
- [Выберите правильную версию драйвера принтера для Windows](#)
- [Приоритет параметров печати](#)
- [Изменение настроек драйвера принтера для Windows](#)
- [Удаление программного обеспечения для Windows](#)
- [Поддерживаемые утилиты для систем Windows](#)
- [Программное обеспечение для других операционных систем](#)

Поддерживаемые операционные системы Windows®

Продукт поддерживает следующие операционные системы Windows:

- Windows® XP (32- и 64-разрядная версии)
- Windows Vista® (32- и 64-разрядная версии)
- Windows 7 (32- и 64-разрядная версии)
- Windows Server 2003 (32- и 64-битные версии)
- Windows Server 2008 (32- и 64-разрядные версии)

Поддерживаемые драйверы принтера для Windows

- HP PCL 6 (драйвер печати по умолчанию)
- Драйвер печати HP PCL 6 Universal Print Driver (HP UPD PCL 6)
- Универсальный драйвер печати для эмуляции HP postscript (HP UPD PS)
- Драйвер печати HP PCL 5 Universal Print Driver (HP UPD PCL 5)

Драйверы принтера оснащены электронной справкой, содержащей инструкции для выполнения обычной печати, а также описания кнопок, флажков и раскрывающихся списков драйвера принтера.

 **ПРИМЕЧАНИЕ.** Дополнительные сведения об универсальном драйвере печати см. по адресу www.hp.com/go/upd.

Выберите правильную версию драйвера принтера для Windows

Драйверы принтера обеспечивают доступ к функциям продукта и позволяют компьютеру взаимодействовать с изделием (с помощью языка принтера). Следующие драйверы принтера доступны на веб-узле по адресу www.hp.com/go/cljcp5525_software.

Драйвер HP PCL 6

- Поставляется в качестве драйвера по умолчанию. Этот драйвер устанавливается автоматически, если не был выбран другой драйвер.
- Рекомендован для всех операционных систем Windows
- Обеспечивает более высокую общую скорость, качество печати и поддержку функций устройства для большинства пользователей
- Разработан для взаимодействия с графическим интерфейсом Windows Graphic Device Interface (GDI) с целью достижения наилучшей скорости в средах Windows
- Может быть несовместим с ПО сторонних производителей или нестандартным ПО на основе PCL 5

Драйвер HP UPD PCL 6

- Рекомендован для всех операционных систем Windows
- Обеспечивает более высокую общую скорость, качество печати и поддержку функций устройства для большинства пользователей
- Разработан для взаимодействия с графическим интерфейсом Windows GDI, чтобы обеспечить максимальную скорость в средах Windows
- Может быть несовместим с ПО сторонних производителей или нестандартным ПО на основе PCL 5

Универсальный драйвер печати HP (UPD) для PostScript (PS)

- Рекомендуется для печати с программным обеспечением Adobe® или другими графическими программами
- Обеспечивает поддержку печати в соответствии с требованиями эмуляции Postscript, а также поддержку шрифтов Postscript Flash

Универсальный драйвер печати HP (UPD) PCL 5

- Рекомендуется для общеофисной печати в средах Windows
 - Совместим с предыдущими версиями PCL и старыми продуктами HP LaserJet
 - Наилучший выбор для ПО сторонних производителей и нестандартного ПО
 - Лучший выбор при работе со смешанными средами, для которых требуется использование PCL 5 (UNIX®, Linux, мейнфреймы)
 - Разработан для использования в корпоративных средах Windows в качестве единого драйвера для нескольких моделей принтеров
 - Является предпочтительным для печати с мобильного компьютера Windows на несколько моделей принтера
-

Универсальный драйвер печати HP

Универсальный драйвер печати HP для Windows — это отдельный драйвер, который обеспечивает мгновенный доступ к практически любому продукту HP LaserJet из любой точки без загрузки отдельных драйверов. Он основан на проверенной технологии драйверов печати

HP. Драйвер был тщательно протестирован и использован с множеством программ. Это мощное решение обеспечивает неизменно высокие результаты.

Универсальный драйвер HP взаимодействует напрямую со всеми продуктами HP, собирает данные по конфигурации и настраивает пользовательский интерфейс, чтобы он отражал уникальные функции, доступные в продукте. Он автоматически активирует функции продукта, такие как двусторонняя печать и сшивание. Таким образом, их активация вручную не потребуется.

Дополнительные сведения см. по адресу www.hp.com/go/upd.

Режимы установки универсального драйвера печати

Традиционный режим	<ul style="list-style-type: none">• Используйте этот режим для установки на один компьютер с компакт-диска.• При установке с компакт-диска, поставляемого вместе с устройством, универсальный драйвер печати работает как обычный драйвер печати. Он предназначен для работы с конкретной моделью устройства.• В этом режиме универсальный драйвер печати необходимо устанавливать на все компьютеры по отдельности.
Динамический режим	<ul style="list-style-type: none">• Чтобы использовать этот режим, загрузите универсальный драйвер печати через Интернет. См. www.hp.com/go/upd.• В динамическом режиме можно выбрать установку единого драйвера. Это позволит обнаруживать устройства HP и использовать их для печати из любой точки.• Используйте этот режим при установке универсального драйвера печати для рабочей группы.

Приоритет параметров печати

Изменения параметров печати имеют различный приоритет в зависимости от того, где были сделаны эти изменения:

 **ПРИМЕЧАНИЕ.** Название команд и диалоговых окон могут отличаться в зависимости от прикладной программы.

- **Диалоговое окно "Макет страницы".** Для открытия этого окна щелкните **Макет страницы** или аналогичную команду в меню **Файл** рабочей программы. Измененные здесь параметры заменяют параметры, измененные в любом другом месте.
- **Диалоговое окно "Печать":** Для открытия этого окна щелкните **Печать, Настройки печати** или аналогичную команду в меню **Файл** рабочей программы. Параметры, изменяемые в диалоговом окне **Печать**, имеют более низкий приоритет и не переопределяют изменения, сделанные в диалоговом окне **Макет страницы**.
- **Диалоговое окно "Свойства принтера" (драйвер печати):** Чтобы открыть драйвер печати, щелкните **Свойства** в диалоговом окне **Печать**. Параметры, измененные в диалоговом окне **Свойства принтера**, не переопределяют параметры в любом другом разделе программного обеспечения печати. Здесь можно изменить большинство параметров печати.
- **Параметры драйвера принтера по умолчанию:** Параметры принтера по умолчанию определяют параметры, используемые во всех заданиях на печать, *если только* параметры не были изменены в диалоговых окнах **Макет страницы**, **Печать** или **Свойства принтера**.
- **Параметры панели управления принтера.** Параметры, измененные на панели управления принтера, имеют более низкий приоритет, чем параметры, измененные в драйвере или в приложении.

Изменение настроек драйвера принтера для Windows

Изменение параметров всех заданий печати до закрытия программного обеспечения

1. В используемой программе в меню **Файл** щелкните на **Печать**.
2. Выберите драйвер, а затем щелкните на **Свойства** или **Настройка**.

Действия могут отличаться от указанных. Здесь приведена стандартная процедура.

Изменение параметров по умолчанию для всех заданий печати

1. **Windows XP, Windows Server 2003 и Windows Server 2008** (с помощью стандартного меню "Пуск"): Щелкните **Пуск**, а затем **Принтеры и факсы**.

Windows XP, Windows Server 2003 и Windows Server 2008 (с помощью стандартного меню "Пуск"): Нажмите **Пуск**, выберите **Настройка**, а затем **Принтеры**.

Windows Vista: Нажмите кнопку **Пуск**, выберите **Панель управления**, а затем выберите **Принтер** в категории **Программное обеспечение и звук**.

Windows 7: Нажмите кнопку **Пуск**, затем выберите **Устройства и принтеры**.

2. Правой кнопкой мыши щелкните на значке драйвера и выберите **Настройка печати**.

Изменение параметров конфигурации продукта

1. **Windows XP, Windows Server 2003 и Windows Server 2008** (с помощью стандартного меню "Пуск"): Щелкните **Пуск**, а затем **Принтеры и факсы**.

Windows XP, Windows Server 2003 и Windows Server 2008 (с помощью стандартного меню "Пуск"): Нажмите **Пуск**, выберите **Настройка**, а затем **Принтеры**.

Windows Vista: Нажмите кнопку **Пуск**, выберите **Панель управления**, а затем выберите **Принтер** в категории **Программное обеспечение и звук**.

Windows 7: Нажмите кнопку **Пуск**, затем выберите **Устройства и принтеры**.

2. Правой кнопкой мыши выберите значок драйвера, затем **Свойства** или **Свойства принтера**.
3. Выберите вкладку **Параметры устройства**.

Удаление программного обеспечения для Windows

Windows XP

1. Выберите **Пуск, Панель управления**, затем **Установка и удаление программ**.
2. Найдите и выберите устройство из списка.
3. Нажмите **Изменить/удалить** для печати задания.

Windows Vista

1. Выберите **Пуск, Панель управления** и затем **Программы и функции**.
2. Найдите и выберите устройство из списка.
3. Выберите пункт **Удалить/изменить**.

Windows 7

1. Щелкните **Пуск, Панель управления**, затем под заголовком **Программы**, выберите **Удаление программы**.
2. Найдите и выберите устройство из списка.
3. Выберите пункт **Удалить**.

Поддерживаемые утилиты для систем Windows

HP Web Jetadmin

HP Web Jetadmin — это удобное программное обеспечение для управления печатью и периферийными устройствами, позволяющее оптимизировать работу устройства, контролировать затраты на цветную печать, обеспечивать безопасный доступ к устройствам и эффективно управлять расходными материалами и средствами дистанционной настройки, упреждающего мониторинга, устранения неполадок безопасности, создания отчетов о состоянии печати и обработки изображений на устройствах.

Чтобы загрузить текущую версию программы HP Web Jetadmin и последний список поддерживаемых хост-систем, посетите страницу www.hp.com/go/webjetadmin.

При установке на хост-сервер клиент Windows может получить доступ к HP Web Jetadmin с помощью поддерживаемого Web-обозревателя (например Microsoft® Internet Explorer), перейдя на хост-компьютер HP Web Jetadmin.

Встроенный веб-сервер HP

Устройство оснащено встроенным веб-сервером HP, который позволяет получить доступ к информации об устройстве и работе в сети. Эти сведения отображаются в Web-обозревателе, например в Microsoft Internet Explorer, Netscape Navigator, Apple Safari или Firefox.

Встроенный веб-сервер устанавливается на устройстве. Он не загружен на сетевой сервер.

У встроенного веб-сервера HP имеется интерфейс для работы с устройством, которым может пользоваться любой подключенный к сети пользователь, если на его компьютере установлен стандартный Web-обозреватель. Установка и конфигурирование какого-либо специального программного обеспечения не требуется, однако на компьютере должен быть установлен поддерживаемый Web-обозреватель. Чтобы получить доступ к встроенному веб-серверу HP, наберите в адресной строке обозревателя IP-адрес устройства. Чтобы узнать адрес IP-адрес устройства, распечатайте страницу конфигурации. Подробнее о печати страницы конфигурации см. в разделе [Печать информационных страниц на стр. 156](#)).

Полное описание функциональных возможностей и работы встроенного веб-сервера HP см. в разделе [Использование встроенного веб-сервера HP на стр. 157](#).

Программное обеспечение для других операционных систем

ОС	Программное обеспечение
UNIX	<p>При работе в сетях HP-UX и Solaris перейдите на страницу www.hp.com/go/jetdirectunix_software, чтобы установить сценарии моделей с помощью установщика принтера HP Jetdirect (HPPI) для UNIX.</p> <p>Последние сценарии моделей см. на странице www.hp.com/go/unixmodelscripts.</p>
Linux	<p>Дополнительные сведения см. на веб-сайте www.hplip.net.</p>
SAP	<p>Драйверы можно загрузить с веб-сайта www.hp.com/go/sap/drivers.</p> <p>Дополнительные сведения см. на веб-сайте www.hp.com/go/sap/print.</p>

4 Использование устройства с компьютерами Mac

- [Программное обеспечение для Mac](#)
- [Печать на компьютерах Mac](#)
- [Решение проблем в Mac](#)

Программное обеспечение для Mac

Поддерживаемые операционные системы Mac

Устройство поддерживает следующие операционные системы Mac:

- Mac OS X 10.4, 10.5, 10.6 и выше

 **ПРИМЕЧАНИЕ.** Для Mac OS X 10.4 и выше поддерживаются процессоры PPC и Intel® Core™.

Поддерживаемые драйверы принтера для Mac

Программа установки программного обеспечения HP LaserJet содержит файлы PostScript® Printer Description (PPD), Printer Dialog Extensions (PDE) и HP Printer Utility для использования на компьютерах Mac OS X. Файлы PPD и PDE принтера HP, в сочетании с встроенными Apple драйверами принтера PostScript, обеспечивают полнофункциональную печать и доступ ко всем особым функциям принтеров HP.

Установка программного обеспечения для ОС Mac

Установка программы для Mac компьютеров, подключенных непосредственно к устройству

1. Установите программное обеспечение с компакт-диска.
2. Щелкните по значку устройства и следуйте инструкциям на экране.
3. Нажмите кнопку **Заккрыть**.
4. При появлении соответствующего сообщения подключите USB-кабель к устройству и компьютеру.

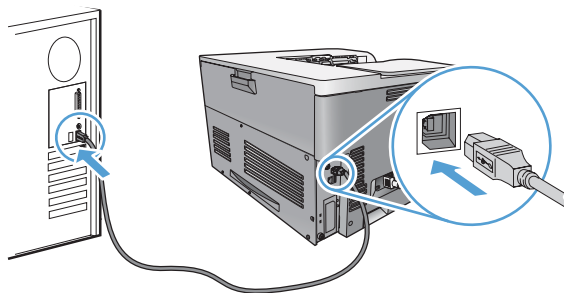

5. Для настройки распознавания устройством установленных принадлежностей выполните следующие действия:

Mac OS X 10.4

1. В меню Apple  перейдите в меню **Системные настройки** и нажмите на значок **Печать и факс**.
2. Нажмите кнопку **Настройка принтера**.
3. Перейдите в меню **Устанавливаемые дополнения**.

Mac OS X 10.5 и 10.6

1. В меню Apple  перейдите в меню **Системные настройки** и нажмите на значок **Печать и факс**.
2. Выберите устройство в левой части окна.
3. Нажмите кнопку **Опции и расходные материалы**.
4. Перейдите на вкладку **Драйвер**.
5. Настройка устанавливаемых параметров.

ПРИМЕЧАНИЕ. Для Mac OS X 10.5 и 10.6, в ходе установки параметры должны настраиваться автоматически.

6. Для проверки правильности установки ПО распечатайте страницу из любой программы.

 **ПРИМЕЧАНИЕ.** Если установка прошла неудачно, переустановите ПО.

Установка программного обеспечения для компьютеров Mac в проводной сети

Настройка IP-адреса

1. Подключите сетевой кабель к устройству и к сети.

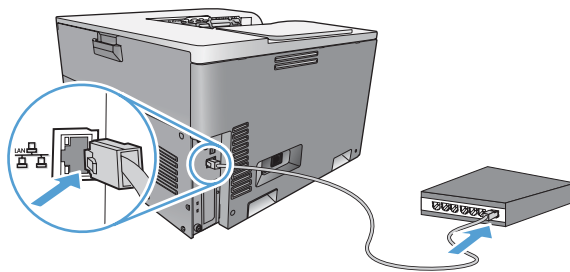

2. Подождите одну минуту. За это время сеть обнаружит устройство и присвоит ему IP-адрес или имя хоста.
3. На панели управления устройства нажмите клавишу **Главный экран** .
4. Нажмите клавишу "Стрелка вниз" , чтобы выделить меню **Администрирование**, а затем нажмите клавишу **ОК**.
5. Нажмите клавишу "Стрелка вниз" , чтобы выделить меню **Отчеты**, а затем нажмите клавишу **ОК**.
6. Нажмите клавишу "Стрелка вниз" , чтобы выделить меню **Страницы конфигурации/состояния**, а затем нажмите клавишу **ОК**.
7. Нажмите клавишу "Стрелка вниз" , чтобы выделить меню **Страница конфигурации**, а затем нажмите клавишу **ОК**.

8. Найдите IP-адрес на странице встроенного сервера печати Jetdirect.

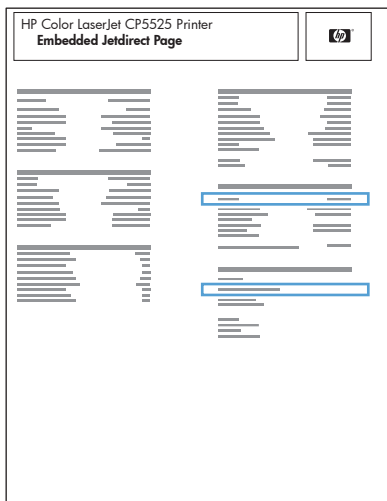

9. **IPv4:** Если IP-адрес имеет вид 0.0.0.0, 192.0.0.192 или 169.254.x.x, его следует установить вручную. См. раздел [Настройка параметров TCP/IP IPv4 вручную с панели управления на стр. 66](#). В противном случае, сеть была успешно настроена.

IPv6: Если IP-адрес начинается с "fe80:", устройство должно печатать. В противном случае необходимо вручную установить IP-адрес. См. раздел [Настройка параметров TCP/IP IPv6 вручную с панели управления на стр. 67](#).

Установка программного обеспечения для Mac

Mac

1. Закройте все программы на компьютере.
2. Установите программное обеспечение с компакт-диска.
3. Щелкните по значку устройства и следуйте инструкциям на экране.
4. После завершения установки нажмите кнопку **Заккрыть**.
5. На компьютере откройте меню Apple , нажмите меню **Системные настройки**, затем щелкните по значку **Печать и факс**.
6. Нажмите символ (+).

По умолчанию для поиска драйвера Mac OS X использует метод Bonjour и добавляет устройство во всплывающее меню принтера. Этот метод подходит для большинства ситуаций. Если Mac OS X не может найти драйвер принтера HP, отображается сообщение об ошибке. Переустановите программное обеспечение.

При установке устройства в большой сети вместо Bonjour необходимо использовать IP-печать. Выполните перечисленные ниже действия:

- a. Нажмите клавишу **IP-принтер**.
- б. В раскрывающемся списке **Протокол** выберите пункт **HP Jetdirect-Socket**. Введите IP-адрес или имя хоста для данного устройства. Из раскрывающегося списка **Печать с помощью** выберите модель устройства, если это не было сделано ранее.

7. Для настройки распознавания принтером установленных устройств выполните следующие действия:

Mac OS X 10.4

1. В меню Apple  перейдите в меню **Системные настройки** и нажмите на значок **Печать и факс**.
2. Нажмите клавишу **Настройка принтера**.
3. Перейдите в меню **Устанавливаемые дополнения**.

Mac OS X 10.5 и 10.6

1. В меню Apple  перейдите в меню **Системные настройки** и нажмите на значок **Печать и факс**.
2. Выберите устройство в левой части окна.
3. Нажмите клавишу **Опции и расходные материалы**.
4. Перейдите на вкладку **Драйвер**.
5. Настройка устанавливаемых параметров.

ПРИМЕЧАНИЕ. Для Mac OS X 10.5 и 10.6, в ходе установки параметры должны настраиваться автоматически.

8. Для проверки правильности установки ПО распечатайте страницу из любой программы.

 **ПРИМЕЧАНИЕ.** Если установка прошла неудачно, переустановите ПО.

Удаление программного обеспечения в операционных системах Mac

Для удаления этого программного обеспечения у вас должны быть права администратора.

1. Откройте **Системные настройки**.
2. Выберите **Печать и факс**.
3. Выделите устройство.
4. Щелкните знак минуса (-).
5. При необходимости, удалите очередь заданий на печать.
6. Удалите GZ-файл из следующей папки на жестком диске:
 - **Mac OS X 10.4:** `Library/Printers/PPDs/Contents/Resources/<lang>.lproj`, где “<язык>” — обозначение используемого языка из двух букв.
 - **Mac OS X 10.5 и 10.6:** `Library/Printers/PPDs/Contents/Resources`



Приоритет параметров печати для Mac

Изменения параметров печати имеют различный приоритет в зависимости от того, где были сделаны эти изменения:

 **ПРИМЕЧАНИЕ.** Название команд и диалоговых окон могут отличаться в зависимости от прикладной программы.

- **Диалоговое окно "Page Setup":** Нажмите **Page Setup** (Параметры страницы) или аналогичную команду в меню **File** (Файл) программы, в которой вы работаете, чтобы открыть это диалоговое окно. Параметры, заданные в этом окне, могут переопределить параметры, измененные в других окнах.
- **Диалоговое окно "Печать".** Для открытия этого окна щелкните **Печать, Настройки печати** или аналогичную команду в меню **Файл** рабочей программы. Параметры, изменяемые в диалоговом окне **Печать** имеют более низкий приоритет и *не* переопределяют изменения, сделанные в диалоговом окне **Макет страницы**.
- **Параметры драйвера принтера по умолчанию:** Параметры принтера по умолчанию определяют параметры, используемые во всех заданиях на печать, *если только* параметры не были изменены в диалоговых окнах **Макет страницы**, **Печать** или **Свойства принтера**.
- **Параметры панели управления принтера.** Параметры, измененные на панели управления принтера, имеют более низкий приоритет, чем параметры, измененные в драйвере или в приложении.

Изменение настроек драйвера принтера для Mac

Изменение параметров всех заданий печати до закрытия программного обеспечения	Изменение параметров всех заданий печати	Изменение параметров конфигурации продукта
<ol style="list-style-type: none">1. В меню Файл нажмите кнопку Печать.2. Измените требуемые параметры в соответствующих меню.	<ol style="list-style-type: none">1. В меню Файл нажмите кнопку Печать.2. Измените требуемые параметры в соответствующих меню.3. В меню Готовые наборы нажмите кнопку Сохранить как... и введите имя готового набора. <p>Эти параметры сохраняются в меню Готовые наборы. Для использования новой настройки необходимо выбирать этот параметр при каждом открытии программы и печати.</p>	<p>Mac OS X 10.4</p> <ol style="list-style-type: none">1. В меню Apple  перейдите в меню Системные настройки и нажмите на значок Печать и факс.2. Нажмите кнопку Настройка принтера.3. Перейдите в меню Устанавливаемые дополнения. <p>Mac OS X 10.5 и 10.6</p> <ol style="list-style-type: none">1. В меню Apple  перейдите в меню Системные настройки и нажмите на значок Печать и факс.2. Выберите устройство в левой части окна.3. Нажмите кнопку Опции и расходные материалы.4. Перейдите на вкладку Драйвер.5. Настройка устанавливаемых параметров.

Программное обеспечение для компьютеров Mac

HP Utility для Mac

Используйте программу HP Utility для настройки функций устройства, недоступных в драйвере принтера.

Если устройство использует кабель USB или подключено к сети на основе протоколов TCP/IP, можно использовать программу HP Utility.

Откройте утилиту HP Utility

Mac OS X 10.4	<ol style="list-style-type: none">1. Откройте Поиск, выберите Приложения, Утилиты, затем дважды щелкните Утилита настройки принтера.2. Выберите изделие, которое необходимо настроить, после чего щелкните Utility (Средство).
Mac OS X 10.5 и 10.6	<ol style="list-style-type: none">1. В меню Браузер принтера, щелкните Утилита принтера. <p>-или-</p> <p>В окне Print Queue (Очередь печати) щелкните значок Utility (Средство).</p>

Функции HP Utility

Утилита принтера HP Utility состоит из страниц, которые выбираются из списка **Параметры настройки**. В следующей таблице приведены задачи, которые можно выполнять, находясь на данных страницах.

меню	Элемент	Описание
Информация и поддержка	Состояние расходных материалов	Позволяет просмотреть состояние расходных материалов устройства и перейти по ссылке для их заказа через Интернет
	Информация об устройстве	Сведения об устройстве, выбранном в настоящий момент
	HP Support	Доступ к технической поддержке, заказу расходных материалов через Интернет, регистрации в Интернете и информации о возврате и переработке
	Задания цветной печати	Информация об общем количестве отпечатанных страниц, количестве страниц цветной и черно-белой печати.
	Загрузка файла	Позволяет передавать файлы с компьютера на устройство
Параметры принтера	Выгрузка шрифтов	Позволяет передавать файлы шрифтов с компьютера на устройство
	Конфигурация лотков	Изменение настроек лотка по умолчанию
	Дуплексный режим	Включение режима автоматической двусторонней печати
	Сохраненные задания	Управление заданиями печати, которые хранятся на жестком диске устройства
	Уведомлений по электронной почте	Настройка устройства для отправки электронных уведомлений о некоторых событиях

меню	Элемент	Описание
	Параметры сети	Настройка параметров сетей IPv4 и IPv6
	Управление расходными материалами	Настройка порядка функционирования устройства в случае приближения даты завершения предполагаемого срока службы расходных материалов
	Ограничить использование цвета	Настройка ограничений цветной печати для особых категорий пользователей и программ ПРИМЕЧАНИЕ. Данный параметр доступен только после входа в меню Вид и выбора параметра Показать дополнительные .
	Защита портов прямого подключения	Запрет печати через параллельные и USB-порты
	Дополнительные настройки	Обеспечение доступа к встроенному веб-серверу HP

Поддержка утилит для Mac

Встроенный веб-сервер HP

Устройство оснащено встроенным веб-сервером, который позволяет получить доступ к информации об устройстве и работе в сети. Дополнительную информацию см. в разделе [Функции на стр. 158](#).

Печать на компьютерах Mac

Отмена задания на компьютерах Mac

Если задание печати выполняется, его можно отменить, нажав кнопку **Отмена** на панели управления устройства.

 **ПРИМЕЧАНИЕ.** При нажатии кнопки **Отмена** задание, выполняемое в данный момент, удаляется. Если выполняется сразу несколько заданий (например, на устройстве одновременно выполняется печать документа и прием факса), нажатие кнопки **Отмена** приведет к удалению задания, которое отображается на панели управления устройства.

Задание печати можно также отменить из программного обеспечения или из очереди печати.

Для немедленной остановки печати задания просто вытащите оставшиеся носители из устройства. После остановки печати используйте один из указанных ниже вариантов.

- **Панель управления устройства.** Чтобы отменить задание на печать, нажмите и отпустите кнопку **Отмена** на панели управления принтера.
- **Программное обеспечение.** Обычно на экране компьютера появляется диалоговое окно, с помощью которого можно отменить задание печати.
- **Очередь печати для Mac.** Откройте очередь печати, дважды щелкнув значок устройства на панели инструментов. Затем выделите задание печати и нажмите **Удалить**.

Смена типа и формата бумаги (Mac)

1. В меню **Файл** программного обеспечения выберите параметр **Печать**.
2. В меню **Копии и страницы** нажмите кнопку **Параметры страницы**.
3. Выберите формат в раскрывающемся списке **Формат бумаги**, затем нажмите кнопку **OK**.
4. Откройте меню **Окончательная обработка**.
5. Выберите тип в раскрывающемся списке **Тип носителей**.
6. Нажмите клавишу **Печать**.

Изменение форматов документов или печать документа на бумаге нестандартного формата

Mac OS X 10.4, 10.5, и 10.6

1. В меню **Файл**, выберите параметр **Параметры страницы**.
 2. Выберите устройство, а затем выберите правильные настройки для параметров **Формат бумаги** и **Ориентация**.
-

Mac OS X 10.5 и 10.6

Пользуйтесь одним из следующих методов.

1. В меню **Файл**, выберите параметр **Печать**.
 2. Нажмите кнопку **Параметры страницы**.
 3. Выберите устройство, а затем выберите правильные настройки для параметров **Формат бумаги** и **Ориентация**.
-
1. В меню **Файл**, выберите параметр **Печать**.
 2. Откройте меню **Подача бумаги**.
 3. В элементе **Назначенный размер бумаги** нажмите диалоговое окно **Масштабирование для размещения на бумаге**, а затем выберите размер в раскрывающемся списке.
-

Создание и использование готовых наборов на компьютерах Mac

Готовые наборы используются для сохранения текущих параметров драйвера принтера для их повторного использования.

Создать готовый набор печати

1. В меню **Файл**, выберите параметр **Печать**.
2. Выберите драйвер.
3. Выберите параметры печати, которые нужно сохранить для повторного использования.
4. В меню **Готовые наборы** нажмите параметр **Сохранить как...** и введите название готового набора.
5. Нажмите кнопку **ОК**.

Используйте готовые наборы печати

1. В меню **Файл**, выберите параметр **Печать**.
2. Выберите драйвер.
3. В меню **Готовые наборы** выберите готовый набор печати.

 **ПРИМЕЧАНИЕ.** Чтобы использовать настройки драйвера принтера по умолчанию, выберите параметр **стандартный**.

Печать обложки с помощью Mac

1. В меню **Файл**, выберите параметр **Печать**.
2. Выберите драйвер.
3. Откройте меню **Обложка**, а затем выберите место печати обложки. Нажмите кнопку **До документа** или кнопку **После документа**.
4. В меню **Тип обложки** выберите сообщение, которое будет напечатано на странице обложки.

 **ПРИМЕЧАНИЕ.** Чтобы напечатать пустую страницу обложки, выберите параметр **стандартный** в меню **Тип обложки**.

Использование водяных знаков в Мас

1. В меню **Файл**, выберите параметр **Печать**.
2. Откройте меню **Водяные знаки**.
3. В меню **Режим**, выберите тип используемых водяных знаков. Для печати полупрозрачного текста выберите параметр **Водяной знак**. Для печати непрозрачного текста выберите параметр **Заголовок**.
4. В меню **Страницы**, выберите печать водяных знаков на всех страницах или только на первой странице.
5. В меню **Текст**, выберите один из стандартных текстов или параметр **Нестандартный** и введите новый текст в поле.
6. Настройте остальные параметры.

Печать нескольких страниц на одном листе бумаги с помощью Мас

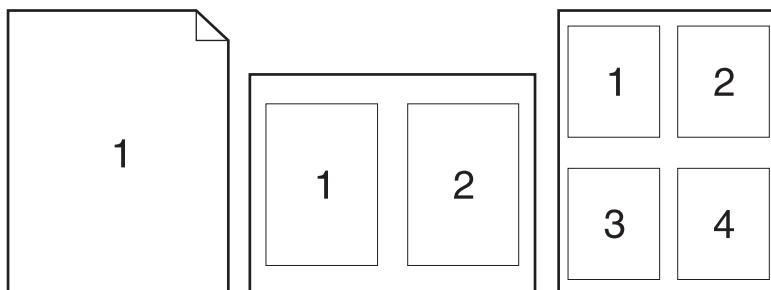

1. В меню **Файл**, выберите параметр **Печать**.
2. Выберите драйвер.
3. Откройте меню **Макет**.
4. Находясь в меню **Страниц на листе** выберите число страниц, которое необходимо разместить на каждом листе (1, 2, 4, 6, 9 или 16).
5. В элементе **Порядок страниц** выберите порядок и размещение страниц на листе.
6. Находясь в меню **Границы** выберите тип рамки для печати вокруг каждой страницы на листе.

Печать на обеих сторонах листа (двусторонняя печать) в Мас

Использование автоматической двусторонней печати

1. Загрузите в один из лотков бумагу, достаточную для выполнения задания печати.
2. В меню **Файл**, выберите параметр **Печать**.

3. Откройте меню **Макет**.
4. В меню **двусторонняя**, выберите параметр переплета.

Печать на обеих сторонах вручную

1. Загрузите в один из лотков бумагу, достаточную для выполнения задания печати.
2. В меню **Файл**, выберите параметр **Печать**.
3. Откройте меню **Окончательная обработка**, и выберите вкладку **Двусторонняя печать в ручном режиме** или откройте меню **Двусторонняя печать в ручном режиме**.
4. Щелкните по полю **Двусторонняя печать в ручном режиме** и выберите параметр переплета.
5. Нажмите кнопку **Печать**. Следуйте инструкциям во всплывающем окне, которое появляется на экране компьютера, перед тем как стопка отпечатанных документов будет помещена в лоток 1 для печати на другой стороне.
6. Извлеките из лотка 1 все чистые листы бумаги.
7. Сначала поместите в лоток 1 стопку отпечатанных документов лицевой стороной вверх и нижним краем по направлению к принтеру. Печать на второй стороне *необходимо* выполнять из лотка 1.
8. При появлении запроса для продолжения нажмите соответствующую клавишу на панели управления.

Сохранение заданий в Mac

Вы можете сохранять задания в продукте, чтобы напечатать их позднее. Сохраненные задания можно предоставить пользователям или сделать закрытыми.

1. В меню **Файл**, выберите параметр **Печать**.
2. Откройте меню **Хранение заданий**.
3. В раскрывающемся списке **Режим хранения заданий** выберите тип сохраненного задания.
 - **Корректурa и хранение:** С помощью этой функции можно быстро распечатать и проверить одну копию задания, и затем распечатать дополнительные копии.
 - **Персональное задание:** При отправке задания на устройство, это задание не выводится на печать до тех пор, пока не поступит запрос с панели управления устройством. При назначении заданию личного идентификационного кода (PIN), необходимо ввести его с панели управления устройства.
 - **Быстрая копия:** Если в устройстве установлен дополнительный жесткий диск, можно распечатать запрошенное количество копий задания, а затем сохранить копию задания на жестком диске устройства. Впоследствии можно будет распечатать дополнительные копии сохраненного задания.
 - **Сохраненное задание:** Если в устройстве установлен дополнительный жесткий диск, можно сохранить стандартное задание печати, например служебный бланк, табель учета или календарь, которое впоследствии сможет выполнить любой пользователь. Существует возможность защиты сохраненных заданий с помощью PIN.

4. Чтобы использовать другое определенное имя пользователя или имя задания на печать, нажмите клавишу **Нестандартный** и введите имя пользователя или задания.

Выберите, какой параметр использовать, если уже существует другое сохраненное задание с таким именем.

Использовать имя задания + (1 - 99) Добавьте уникальный номер в конце имени задания.

Заменить существующий файл Перезапишите существующее сохраненное задание новым.

5. Если вы выбрали параметр **Сохраненное задание** или **Персональное задание** в шаге 3, вы можете защитить задание PIN-кодом. Введите 4-значный номер в поле **Использовать PIN для Печати**. Когда другие пользователи попытаются напечатать это задание, продукт предложит им ввести этот PIN-код.

Настройка параметров цвета в Mac

Используйте меню **Параметры цвета** или **Параметры цвета/качества** для управления интерпретацией и печатью цветов из программного обеспечения.

1. В меню **Файл**, выберите параметр **Печать**.
2. Выберите драйвер.
3. Откройте меню **Параметры цвета** или **Параметры цвета/качества**.
4. Откройте меню **Дополнительно** или выберите соответствующую вкладку.
5. Настройте отдельные параметры для текста, рисунков и фотографий.

Использование меню "Сервис" в Mac

Если продукт подключен к сети, используйте вкладку **Services** (Службы) для получения информации о продукте и расходных материалах.

1. В меню **Файл**, выберите параметр **Печать**.
2. Откройте меню **Услуги**.
3. Чтобы открыть встроенный веб-сервер и выполнить задачу обслуживания, выполните следующие действия:
 - а. Выберите вкладку **Обслуживание устройства**.
 - б. Выберите задачу в раскрывающемся списке.
 - в. Нажмите кнопку **Запуск**.
4. Чтобы получить доступ к различным Web-сайтам поддержки, выполните следующие действия:
 - а. Выберите вкладку **Услуги в Интернете**.
 - б. Выберите параметр в меню.
 - в. Нажмите кнопку **Go!**.

Решение проблем в Мас

См. [Устранение основных проблем в Мас на стр. 202.](#)

5 Подключение изделия

- [Поддерживаемые операционные системы](#)
- [Соединение с USB](#)
- [Подключение к сети](#)

Поддерживаемые операционные системы

Печать в сети поддерживается следующими операционными системами.

- Windows 7 (32-разрядная и 64-разрядная).
- Windows Vista (32-разрядная и 64-разрядная версии)
- Windows Server 2008 (32- и 64-разрядные).
- Windows XP (32-разрядная версия, пакет обновления версии 2)
- Windows XP (64-разрядная версия, пакет обновления версии 1)
- Windows Server 2003, с пакетом обновлений 1 (32- и 64-разрядные версии)
- Macintosh OS X 10.4, 10.5, 10.6 и выше

 **ПРИМЕЧАНИЕ.** Большинство сетевых операционных систем поддерживают полную установку программного обеспечения.

Отказ от совместного использования принтера

HP не поддерживает одноранговые сети, поскольку эта возможность является функцией операционных систем Microsoft, но не драйверов принтера HP. Перейдите на веб-сайт Microsoft по адресу www.microsoft.com.

Соединение с USB

Данное устройство поддерживает соединение USB 2.0. Требуется USB-кабель типа A-B, его длина не должна превышать 2 метра (6,5 футов).

△ **ПРЕДУПРЕЖДЕНИЕ.** Не подключайте USB-кабель до появления соответствующего сообщения в процессе установки ПО.

1. Закройте все программы на компьютере.
2. Установите программное обеспечение с компакт-диска, следуя инструкциям на экране.
3. При появлении запроса, выберите **Прямое подключение к компьютеру**, затем нажмите **Установка**.
4. При появлении соответствующего сообщения подключите USB-кабель к устройству и компьютеру.

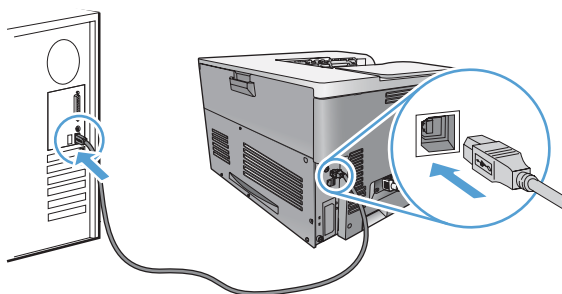

5. После завершения установки нажмите кнопку **Готово**.
6. На экране **Дополнительные параметры** можно установить другие программы или нажать кнопку **Выход**.
7. Для проверки правильности установки ПО распечатайте страницу из любой программы.

📝 **ПРИМЕЧАНИЕ.** Если установка прошла неудачно, переустановите ПО.

Подключение к сети

Это можно сделать через панель управления принтера, при помощи встроенного веб-сервера HP или (в большинстве сетей) посредством программного обеспечения HP Web Jetadmin.

 **ПРИМЕЧАНИЕ.** Операционные системы Mac OS X не поддерживают программное обеспечение HP Web Jetadmin.

Полный перечень поддерживаемых сетей, а также инструкции по программной настройке сетевых параметров содержатся в документе *HP Jetdirect Embedded Print Server Administrator's Guide (Руководство администратора встроенного сервера печати HP Jetdirect)*. Этот документ входит в комплект поставки всех устройств, поставляемых вместе со встроенным сервером печати HP Jetdirect.

Поддерживаемые сетевые протоколы

Принтер поддерживает сетевой протокол TCP/IP, самый распространенный и широко используемый сетевой протокол. Его используют многие сетевые службы. В следующей таблице перечислены поддерживаемые сетевые службы и протоколы.

Таблица 5-1 При печати

Название службы	Описание
port9100 (прямой режим)	Служба печати
LPD («демон» линейного принтера)	Служба печати
Дополнительные службы LPD (специальные запросы в службу LPD)	Протокол и программы, связанные со службами буферизации для линейного принтера в системах TCP/IP.
FTP	Утилита TCP/IP для обмена данными между системами.
Печать через WS	Использование служб печати Microsoft Web Services для устройств (WSD), поддерживаемых сервером печати HP Jetdirect.
Обнаружение WS	Позволяет использовать протоколы обнаружения Microsoft WS на сервере печати HP Jetdirect.

Таблица 5-2 Обнаружение сетевого устройства

Название службы	Описание
SLP (Service Location Protocol)	Протокол обнаружения устройств, с помощью которого выполняется поиск и настройка сетевых устройств. В основном используется в программах, работающих в среде Microsoft.
Bonjour	Протокол обнаружения устройств, с помощью которого выполняется поиск и настройка сетевых устройств. В основном используется в программах, работающих в среде Apple Macintosh.

Таблица 5-3 Сообщения и управление

Название службы	Описание
HTTP (Hyper Text Transfer Protocol)	Позволяет Web-браузерам обмениваться данными со встроенным веб-сервером.
EWS (встроенный веб-сервер)	Позволяет управлять устройством через Web-браузер.
SNMP (Simple Network Management Protocol)	Используется сетевыми приложениями для управления устройствами. Поддерживаются объекты SNMP версии 1 и 3, а также стандартные объекты MIB-II (база управления информацией).
LLMNR (Link Local Multicast Name Resolution)	Показывает, отвечает ли устройство на запросы LLMNR через IPv4 и IPv6.
Настройка TFTP	Позволяет использовать протокол TFTP для загрузки конфигурационного файла с дополнительными параметрами конфигурации, например настройки SNMP или нестандартные настройки, для сервера печати HP Jetdirect.

Таблица 5-4 адресация IP

Название службы	Описание
DHCP (Dynamic Host Configuration Protocol)	Автоматическое назначение IP-адреса. Устройство поддерживает IPv4 и IPv6. IP-адрес назначается устройству DHCP-сервером. DHCP-сервер назначает устройству IP-адрес без вмешательства пользователя.
BOOTP (Bootstrap Protocol)	Автоматическое назначение адреса IP. BOOTP-сервер предоставляет устройству IP-адрес. Администратору необходимо ввести аппаратный MAC-адрес устройства для сервера BOOTP, чтобы устройство получило IP-адрес от этого сервера.
AutoIP	Автоматическое назначение адреса IP. Если в сети не DHCP- и BOOTP-сервера, продукт получает уникальный IP-адрес от этой службы.

Таблица 5-5 Функции безопасности

Название службы	Описание
IPSEC/брандмауэр	Обеспечивает безопасность уровня сети по протоколам IPv4 и IPv6. Брандмауэр обеспечивает простое управление трафиком IP. IPSEC обеспечивает дополнительную защиту средствами протоколов аутентификации и кодирования.
Аутентификация по протоколу Kerberos	Позволяет обмениваться конфиденциальной информацией в открытой сети путем назначения уникального ключа, или билета, каждому пользователю, выполняющему вход в сеть. Этот билет встроен в тело сообщения для идентификации отправителя.

Таблица 5-5 Функции безопасности (продолжение)

Название службы	Описание
SNMP версии 3v3	Использует пользовательскую модель безопасности по протоколу SNMP версии 3, обеспечивающему аутентификацию пользователей и конфиденциальность данных средствами шифрования.
Контрольный список доступа (ACL)	Указывает перечень отдельных хост-систем или сетей хост-систем, имеющих доступ к серверу печати HP Jetdirect и подключенному сетевому устройству.
SSL/TLS	Позволяет передавать конфиденциальные документы по сети Интернет, обеспечивает конфиденциальность и целостность данных, пересылаемых между клиентскими и серверными приложениями.
Пакетная настройка IPSEC	Обеспечивает безопасность уровня сети по простому протоколу при обмене IP-трафиком с устройством. Преимуществом этого протокола является шифрование и аутентификации, а также возможность использования нескольких конфигураций.

Установка устройства в проводной сети

Настройка IP-адреса

1. Подключите сетевой кабель к устройству и к сети.

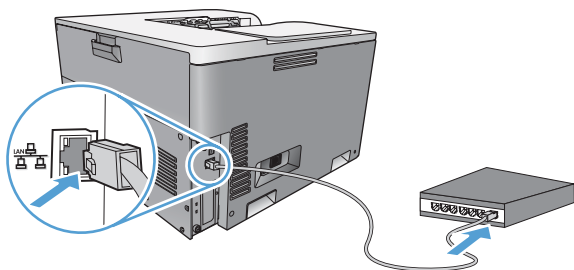

2. Подождите одну минуту. За это время сеть обнаружит устройство и присвоит ему IP-адрес или имя хоста.
3. На панели управления устройства нажмите клавишу **Главный экран** .
4. Нажмите клавишу "Стрелка вниз" ▼, чтобы выделить меню **Администрирование**, а затем нажмите клавишу **OK**.
5. Нажмите клавишу "Стрелка вниз" ▼, чтобы выделить меню **Отчеты**, а затем нажмите клавишу **OK**.
6. Нажмите клавишу "Стрелка вниз" ▼, чтобы выделить меню **Страницы конфигурации/состояния**, а затем нажмите клавишу **OK**.
7. Нажмите кнопку "Стрелка вниз" ▼, чтобы выделить пункт **Страница конфигурации**, а затем нажмите кнопку **OK**.
8. Нажмите кнопку "Стрелка вниз" ▲, чтобы выделить пункт **Печать**, а затем нажмите кнопку **OK** для печати отчета.

9. Найдите IP-адрес на странице встроенного сервера печати Jetdirect.

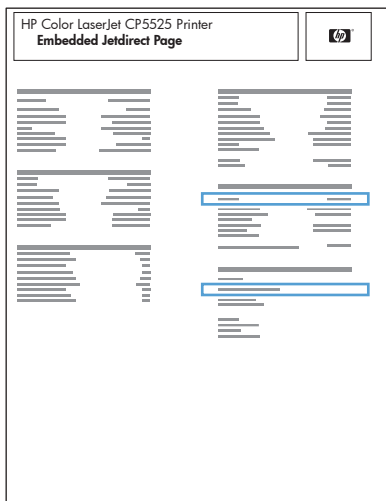

10. **IPv4:** Если IP-адрес имеет вид 0.0.0.0, 192.0.0.192 или 169.254.x.x, его следует установить вручную. См. раздел [Настройка параметров TCP/IP IPv4 вручную с панели управления на стр. 66](#). В противном случае, сеть была успешно настроена.

IPv6: Если IP-адрес начинается с "fe80:", устройство должно печатать. В противном случае необходимо вручную установить IP-адрес. См. раздел [Настройка параметров TCP/IP IPv6 вручную с панели управления на стр. 67](#).

Установка программного обеспечения

1. Закройте все программы на компьютере.
2. Установите программное обеспечение с компакт-диска.
3. Следуйте инструкциям на экране.
4. При появлении запроса, выберите **Подключение по сети**, затем нажмите **Установка**.
5. В списке доступных принтеров выберите тот, который имеет правильный IP-адрес.
6. Нажмите клавишу **Готово**.
7. На экране **Дополнительные параметры** можно установить дополнительное ПО или нажать кнопку **Выход**.
8. Для проверки правильности установки ПО распечатайте страницу из любой программы.

 **ПРИМЕЧАНИЕ.** Если установка прошла неудачно, переустановите ПО.

Настройка параметров сети

Просмотр и изменение сетевых параметров

Для просмотра или изменения параметров IP-конфигурации пользуйтесь встроенным веб-сервером.

1. Напечатайте страницу конфигурации и найдите IP-адрес.
 - Если используется IPv4, IP-адрес содержит только цифры. Он имеет следующий формат:
`xxx . xxx . xxx . xxx`
 - Если используется IPv6, IP-адрес является шестнадцатеричной комбинацией символов и цифр. В нем используется формат, аналогичный следующему:
`xxxx : : xxxx : xxxx : xxxx : xxxx`
2. Чтобы открыть встроенный веб-сервер, введите IP-адрес устройства в адресную строку Web-браузера.
3. Перейдите на вкладку **Сеть** для получения информации о сети. При необходимости параметры можно изменить.

Установка или изменение сетевого пароля

Используйте встроенный веб-сервер для установки сетевого пароля или изменения существующего пароля.

1. Во встроенном веб-сервере перейдите на вкладку **Безопасность**, затем щелкните ссылку **Общая безопасность**.

 **ПРИМЕЧАНИЕ.** Если пароль уже установлен, вам будет предложено ввести его. Введите пароль и нажмите кнопку **Применить**.

2. Введите новый пароль в окно **Новый пароль** и в окно **Проверить пароль**.
3. Чтобы сохранить пароль, нажмите кнопку **Применить** в нижней части окна.

Настройка параметров TCP/IP IPv4 вручную с панели управления

Используйте меню панели управления для настройки адреса IPv4, маски подсети, сервера системных журналов и шлюза по умолчанию.

1. Нажмите клавишу Главный экран .
2. Нажмите клавишу "Стрелка вниз" ▼, чтобы выделить меню **Администрирование**, а затем нажмите клавишу **OK**.
3. Нажмите клавишу "Стрелка вниз" ▼, чтобы выделить меню **Параметры сети**, а затем нажмите клавишу **OK**.
4. Нажмите клавишу "Стрелка вниз" ▼, чтобы выделить меню **Встроенный Jetdirect**, а затем нажмите клавишу **OK**.
5. Нажмите клавишу "Стрелка вниз" ▼, чтобы выделить меню **TCP/IP**, а затем нажмите клавишу **OK**.

6. Нажмите клавишу "Стрелка вниз" ▼, чтобы выделить меню **Параметры IPv4**, а затем нажмите клавишу **OK**.
7. Нажмите клавишу "Стрелка вниз" ▼, чтобы выделить меню **Способ конфигурации**, а затем нажмите клавишу **OK**.
8. Нажмите клавишу "Стрелка вниз" ▼, чтобы выделить пункт **Вручную**, а затем нажмите клавишу **OK**.
9. Нажмите клавишу "Стрелка вниз" ▼, чтобы выделить меню **Ручные настройки**, а затем нажмите клавишу **OK**.
10. Нажмите кнопку "Стрелка вниз" ▼, чтобы выделить меню **Адрес IP, Маска подсети или Шлюз по умолчанию**, а затем нажмите кнопку **OK**.
11. С помощью кнопок "Стрелка вверх" ▲ или "Стрелка вниз" ▼ увеличьте или уменьшите число первых байтов IP-адреса, маски подсети, сервера системных журналов или шлюза по умолчанию.
12. Нажмите клавишу **OK**, чтобы перейти к следующему набору чисел, или нажмите клавишу "Стрелка назад" ⏪, чтобы вернуться к предыдущему набору чисел.
13. Повторяйте действия 10 и 11 для ввода IP-адреса, маски подсети или шлюза по умолчанию, а затем нажмите клавишу **OK**, чтобы сохранить установленные значения.
14. Нажмите клавишу **Главный экран** ⏪, чтобы вернуться к состоянию **Готов**.

Настройка параметров TCP/IP IPv6 вручную с панели управления

Используйте меню панели управления для настройки адреса IPv6 вручную.

1. Нажмите клавишу **Главный экран** ⏪.
2. Нажмите клавишу "Стрелка вниз" ▼, чтобы выделить меню **Администрирование**, а затем нажмите клавишу **OK**.
3. Нажмите клавишу "Стрелка вниз" ▼, чтобы выделить меню **Параметры сети**, а затем нажмите клавишу **OK**.
4. Нажмите клавишу "Стрелка вниз" ▼, чтобы выделить меню **Встроенный Jetdirect**, а затем нажмите клавишу **OK**.
5. Нажмите клавишу "Стрелка вниз" ▼, чтобы выделить меню **TCP/IP**, а затем нажмите клавишу **OK**.
6. Нажмите клавишу "Стрелка вниз" ▼, чтобы выделить меню **Параметры IPv6**, а затем нажмите клавишу **OK**.
7. Нажмите клавишу "Стрелка вниз" ▼, чтобы выделить меню **Адрес**, а затем нажмите клавишу **OK**.
8. Нажмите кнопку **OK**, чтобы выбрать меню **Ручные настройки**.
9. Нажмите клавишу "Стрелка вниз" ▼, чтобы выделить пункт **Адрес**, а затем нажмите клавишу **OK**.
10. Нажимайте клавиши со стрелками "Стрелка вверх" ▲ или "Стрелка вниз" ▼ для выбора первого символа адреса. Нажмите клавишу **OK**.

Повторите для каждого символа адреса.

 **ПРИМЕЧАНИЕ.** Нажимайте клавишу **OK** после ввода каждого символа.

11. После ввода всех символов адреса нажмите кнопку "Стрелка вверх" ▲ или "Стрелка вниз" ▼, чтобы выбрать стоповый знак ☒. Нажмите клавишу **OK**.
12. Нажмите клавишу **Главный экран** ⏪, чтобы вернуться к состоянию **Готов**.

Скорость подключения и параметры двусторонней печати

Скорость и режим сетевых соединений сервера печати должны соответствовать характеристикам сети. В большинстве случаев устройство следует оставить в автоматическом режиме. Неправильное изменение скорости подключения и параметров двусторонней печати может привести к нарушению связи между данным устройством и другими сетевыми устройствами. Если требуется внести изменения, используйте панель управления устройства.

 **ПРИМЕЧАНИЕ.** Изменение данных параметров может привести к выключению и включению устройства. Вносите изменения только во время простоя устройства.

1. Нажмите клавишу **Главный экран** ⏪.
2. Нажмите клавишу "Стрелка вниз" ▼, чтобы выделить меню **Администрирование**, а затем нажмите клавишу **OK**.
3. Нажмите клавишу "Стрелка вниз" ▼, чтобы выделить меню **Параметры сети**, а затем нажмите клавишу **OK**.
4. Нажмите клавишу "Стрелка вниз" ▼, чтобы выделить меню **Встроенный Jetdirect**, а затем нажмите клавишу **OK**.
5. Нажмите клавишу "Стрелка вниз" ▼, чтобы выделить меню **Скорость соединения**, а затем нажмите клавишу **OK**.
6. Нажмите стрелку вниз ▼ для выбора одного из следующих параметров.

Параметр	Описание
Авто	Сервер печати автоматически настраивается на самую высокую скорость передачи данных и допустимый в сети режим связи.
Полуд. 10T	10 Мбит/с, полудуплексный режим
Дупл. 10T	10 Мбит/с, дуплексный режим
100TX Half	100 Мбит/с, полудуплексный режим
100TX Full	100 Мбит/с, дуплексный режим
100TX Авто.	Ограничивает настройку сервера печати в режиме автоматического согласования максимальной скоростью 100 Мбит/с
Дупл. 1000T	1000 Мбит/с, дуплексный режим

7. Нажмите клавишу **OK**. Устройство автоматически выключится и включится.

6 Бумага и носитель для печати

- [Использование бумаги](#)
- [Смена драйвера принтера для соответствия типу и формату бумаги](#)
- [Поддерживаемые форматы бумаги](#)
- [Поддерживаемые типы бумаги и емкость лотков](#)
- [Загрузка бумаги в лотки](#)
- [Настройка лотков](#)

Использование бумаги

Данное устройство поддерживает различные типы бумаги и других носителей для печати в соответствии с указаниями в руководстве пользователя. Бумага или печатные носители, не отвечающие этим указаниям, могут стать причиной возникновения проблем с качеством печати, частых замятий и преждевременного износа устройства.

Для получения оптимальных результатов используйте только бумагу и носители для печати HP, предназначенные для лазерной печати или многократного использования. Не пользуйтесь бумагой и печатными материалами для струйных принтеров. Компания Hewlett-Packard не рекомендует использовать носители других марок, поскольку HP не в состоянии контролировать их качество.

В некоторых случаях неудовлетворительное качество печати наблюдается даже при печати на бумаге, отвечающей всем требованиям, изложенным в этом руководстве пользователя. Такая проблема может возникнуть при неправильном обращении с носителем, эксплуатации при неприемлемой температуре и влажности, а также вследствие других обстоятельств, контролировать которые компания Hewlett-Packard не в состоянии.

- △ **ПРЕДУПРЕЖДЕНИЕ.** Использование носителя, не соответствующего требованиям, установленным компанией HP, может привести к повреждению принтера и необходимости его ремонта. На такой ремонт гарантия или соглашения о техническом обслуживании Hewlett-Packard не распространяются.

Рекомендации по использованию специальной бумаги

Устройство поддерживает печать на специальных носителях. Чтобы достичь наилучших результатов, следуйте нижеследующим рекомендациям. С целью получения наилучших результатов при использовании специальной бумаги или носителя для печати, убедитесь, что в драйвере принтера выбран правильный тип и формат бумаги.

- △ **ПРЕДУПРЕЖДЕНИЕ.** В устройствах HP LaserJet используются термоэлементы, чтобы закрепить частички сухого тонера на бумаге очень точным размещением точек. Бумага HP для лазерной печати выдерживает довольно высокую температуру. Использование бумаги для струйных принтеров может привести к повреждению устройства.

Тип носителя	Следует	Не следует
Конверты	<ul style="list-style-type: none">• Хранить конверты на плоской поверхности.• Использовать конверты, в которых линия склейки доходит до угла конверта.• Использовать защитные полоски на клеевой основе, предназначенные для лазерных принтеров.	<ul style="list-style-type: none">• Использовать конверты со складками, прорезями, склеенные конверты или конверты с другими повреждениями.• Использовать конверты со скрепками, зажимами, окнами или внутренним покрытием.• Использовать конверты с самоклеящейся лентой или другими синтетическими материалами.

Тип носителя	Следует	Не следует
Этикетки	<ul style="list-style-type: none"> Использовать только этикетки без открытых участков клеейкой подложки между ними. Используйте этикетки, которые изгибаются при нагреве. Использовать только полные листы этикеток. 	<ul style="list-style-type: none"> Использовать этикетки со сгибами, пузырьками или другими повреждениями. Печатать листы с этикетками по частям.
Прозрачные пленки	<ul style="list-style-type: none"> Пользуйтесь только прозрачными пленками, рекомендованными для цветных лазерных принтеров. Прозрачные пленки, извлеченные из устройства МФП, положите на плоскую поверхность. 	<ul style="list-style-type: none"> Использовать прозрачные носители, не предназначенные для лазерных принтеров.
Печатные и фирменные бланки	<ul style="list-style-type: none"> Использовать только бланки или формы, предназначенные для лазерных принтеров. 	<ul style="list-style-type: none"> Использовать тисненные бланки и бланки с рельефными изображениями.
Плотная бумага	<ul style="list-style-type: none"> Использовать только плотную бумагу, которая разрешена для использования в лазерных принтерах и удовлетворяет требованиям по весу для данного изделия. 	<ul style="list-style-type: none"> Использовать более плотную бумагу, чем указано в рекомендациях для данного изделия, если только эту бумагу HP не разрешено использовать для данного изделия.
Глянцевая бумага или бумага с покрытием	<ul style="list-style-type: none"> Использовать только глянцевую бумагу и бумагу с покрытием для лазерных принтеров. 	<ul style="list-style-type: none"> Использовать глянцевую бумагу или бумагу с покрытием для струйных принтеров.

Смена драйвера принтера для соответствия типу и формату бумаги

Смена типа и формата бумаги (Windows)

1. В меню **Файл** программного обеспечения выберите **Печать**.
2. Выберите устройство, а затем нажмите на кнопку **Свойства** или **Настройки**.
3. Перейдите на вкладку **Бумага/качество**.
4. Выберите формат в раскрывающемся списке **Формат бумаги**.
5. Выберите тип бумаги в раскрывающемся списке **Тип бумаги**.
6. Нажмите клавишу **ОК**.

Смена типа и формата бумаги (Mac)

1. В меню **Файл** программного обеспечения выберите параметр **Печать**.
2. В меню **Копии и страницы** нажмите кнопку **Параметры страницы**.
3. Выберите формат в раскрывающемся списке **Формат бумаги**, затем нажмите кнопку **ОК**.
4. Откройте меню **Окончательная обработка**.
5. Выберите тип в раскрывающемся списке **Тип носителей**.
6. Нажмите клавишу **Печать**.

Поддерживаемые форматы бумаги

Данное устройство поддерживает ряд форматов бумаги и предназначено для разных носителей.

 **ПРИМЕЧАНИЕ.** Для получения наилучших результатов печати выберите соответствующий формат и тип бумаги в драйвере принтера перед началом печати.

Таблица 6-1 Поддерживаемые форматы бумаги и носителей печати

Формат	Размеры	Лоток 1	Лоток 2	Лоток 3, дополнительны е лотки 4, 5 и 6
Letter ¹	216 на 279 мм (8,5 на 11 дюймов)	✓	✓	✓
Legal	216 на 356 мм (8,5 на 14 дюймов)	✓	✓	✓
A4 ¹	210 на 297 мм (8,27 на 11,69 дюйма)	✓	✓	✓
RA4	215 x 305 мм ()	✓	✓	✓
SRA4	225 x 320 мм ()	✓	✓	✓
Executive	184 на 267 мм (7,25 на 10,5 дюйма)	✓	✓	✓
A3	297 на 420 мм (11,69 на 16,54 дюйма)	✓	✓	✓
A5	148 на 210 мм (5,83 на 8,27 дюйма)	✓	✓	✓ ²
A6	105 на 148 мм (4,13 на 5,83 дюйма)	✓		
B4 (JIS)	257 на 364 мм (10,12 на 14,33 дюйма)	✓	✓	✓
B5 (JIS)	182 x 257 мм (7,17" x 10,12")	✓	✓	✓
B6 (JIS)	128 x 182 мм ()	✓		
8K	270 на 390 мм (10,6 на 15,4 дюйма)	✓	✓	✓
	260 x 368 мм ()	✓	✓	✓
	273 x 394 мм ()	✓	✓	✓
16K	184 x 260 мм ()	✓	✓	✓
	195 x 270 мм ()	✓	✓	✓
	197 x 273 мм (7,75" на 10,75")	✓	✓	✓
8,5 на 13 (Инфолио)	216 на 330 мм (8,5 на 13 дюйма)	✓	✓	✓

Таблица 6-1 Поддерживаемые форматы бумаги и носителей печати (продолжение)

Формат	Размеры	Лоток 1	Лоток 2	Лоток 3, дополнительные лотки 4, 5 и 6
Индексная карточка	76 на 127 мм (3 на 5 дюймов) ³	✓		
	101,6 x 152 мм ()	✓		
	127 x 177,8 мм ()	✓		
	127 x 203 мм ()	✓		
Statement	139,7 x 216 мм ()	✓		
10 на 15 см	100 на 150 мм (3,9 на 5,9 дюйма)	✓		
11 на 17 (Таблоид)	279 на 432 мм (11 на 17 дюймов)	✓	✓	✓
12 на 18 (Arch B)	305 на 457 мм (12 на 18 дюймов)	✓		
RA3	305 на 430 мм (12 на 16,9 дюйма)	✓		
SRA3	320 на 450 мм (12,6 на 17,7 дюйма)	✓		
Специальный	Минимум: 76 на 127 мм (3 на 5 дюймов)	✓		
	Максимум: 312/320 x 470 мм () ³			
	Минимум: 148 на 182 мм (5,8 на 7,1 дюйма)		✓	
	Максимум: 297 на 432 мм (11,7 на 17 дюймов)			
	Минимум: 210 на 148 мм (8,3 на 5,8 дюйма)			✓
	Максимум: 297 на 432 мм (11,7 на 17 дюймов)			

¹ Бумагу этих форматов можно загрузить в альбомной ориентации в лотки 2 и 3, а также в дополнительные лотки 4, 5 и 6.

² Подача бумаги формата А5 поддерживается только из лотка 3, формат считается нестандартным, листы подаются длинной стороной вперед. Двусторонняя печать из лотка 3 для формата А5 не поддерживается.

³ Ширина нестандартного материала для печати ограничена 312 мм. Однако поддерживается формат SRA3, его ширина — 320 мм. Максимальная ширина области печати — 302 мм. При печати на листе шириной более 312 мм изображение располагается по центру, а его ширина ограничивается 302 мм (с учетом пустых полей шириной 5 мм).

Таблица 6-2 Поддерживаемые размеры конвертов и открыток

Формат	Размеры	Лоток 1	Лоток 2
Конверт № 9	98.4 x 225.4 мм ()	✓	
Конверт #10	105 x 241 мм ()	✓	
Конверт DL	110 на 220 мм (4,33 на 8,66 дюйма)	✓	

Таблица 6-2 Поддерживаемые размеры конвертов и открыток (продолжение)

Формат	Размеры	Лоток 1	Лоток 2
Конверт C5	162 x 229 мм ()	✓	
Конверт C6	114 x 162 мм ()	✓	
Конверт B5	176 x 250 мм ()	✓	
Конверт Monarch	98 на 191 мм (3,9 на 7,5 дюйма)	✓	
Почт. карт. (JIS)	100 на 148 мм (3,94 на 5,83 дюйма)	✓	
Дв. почт. карточка	148 на 200 мм (5,83 на 7,87 дюйма)	✓	✓

Поддерживаемый размер бумаги для двусторонней печати

- Минимум: 148 x 182 мм ()
- Максимум: 312/320 на 457 мм ()

 **ПРИМЕЧАНИЕ.** Ширина нестандартного материала для печати ограничена 312 мм. Однако поддерживается формат SRA3, его ширина — 320 мм. Максимальная ширина области печати — 302 мм. При печати на листе шириной более 312 мм изображение располагается по центру, а его ширина ограничивается 302 мм (с учетом пустых полей шириной 5 мм).

 **ПРИМЕЧАНИЕ.** Не используйте для автоматической двусторонней печати бумагу плотнее 120 г/м². Для двусторонней печати на более плотной бумаге, используйте ручную двустороннюю печать.

Поддерживаемые типы бумаги и емкость лотков

Тип носителя	Размеры ¹	Плотность	Емкость ²
Бумага, включая следующие типы:	Лоток 1 минимум: 76 на 127 мм (3 на 5 дюймов)	От 60 до 105 г/м ² (от 16 до 28 ф.)	Лоток 1: до 100 листов бумаги плотностью 75 г/м ²
<ul style="list-style-type: none"> • Обычная • Фирменный бланк • Цветная • Печатный бланк • Перфорированная • Переработанная 	Лоток 1 максимум: 320 на 470 мм (12,6 на 18,5 дюйма) Лоток 2 минимум: 148 x 182 мм () Лотки 3–6 минимум: 210 x 148 мм () Лотки 2–6 максимум: 297 x 432 мм ()		Лоток 2: до 250 листов бумаги плотностью 75 г/м ² (20 фунтов) Лотки 3–6: до 500 листов бумаги плотностью 75 г/м ²
Плотная бумага	Такая же, как у бумаги	Лоток 1: до 220 г/м ² Лотки 3–6: до 163 г/м ²	Лоток 1: до 10 мм (0,4 дюйма) Лоток 2: высота стопки— до 25 мм (0,98 дюйма) Лотки 3–6: высота стопки — до 53 мм ()
Бумага для обложки	Такая же, как у бумаги	Лоток 1: до 220 г/м ² Лотки 3–6: до 163 г/м ²	Лоток 1: до 10 мм (0,4 дюйма) Лоток 2: высота стопки— до 25 мм (0,98 дюйма) Лотки 3–6: высота стопки — до 53 мм ()
Глянцевая бумага	Такая же, как у бумаги	Лотки 1–6: до 220 г/м ²	Лоток 1: до 10 мм (0,4 дюйма)
Фотобумага			Лоток 2: высота стопки — до 20 мм () Лотки 3–6: высота стопки — до 40 мм ()
Прозрачная пленка	A4 или Letter	Толщина: 0,12–0,13 мм (4,7–5,1 мил)	Лоток 1: до 10 мм (0,4 дюйма)
Этикетки ³	A4 или Letter	Толщина: до 0,23 мм (9 мил)	Лоток 1: до 10 мм (0,4 дюйма)
Конверты	<ul style="list-style-type: none"> • COM 10 • Monarch • DL • C5 • B5 	До 90 г/м ² (24 ф.)	Лоток 1: до 10 конвертов
Открытки или каталожные карточки	76 x 127 мм (3" x 5")		Лоток 1: до 10 мм (0,4 дюйма)

¹ Устройство поддерживает широкий диапазон стандартных и нестандартных форматов носителя для печати. Поддерживаемые форматы см. в драйвере принтера.

² Емкость загрузки может изменяться в зависимости от плотности и толщины носителя, а также от условий окружающей среды.

³ Гладкость: от 100 до 250 (Шеффилд)

Загрузка бумаги в лотки

Загрузите лоток 1

1. Откройте лоток 1.

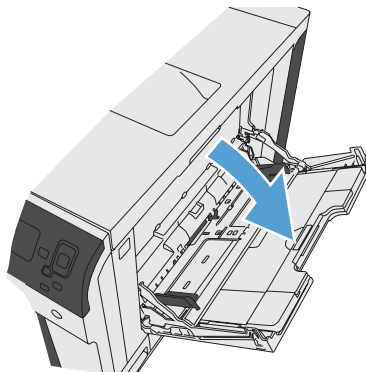

2. Вытяните расширение лотка, используемое для поддержки бумаги.



3. Загрузите бумагу в лоток.

СОВЕТ: Для обеспечения наивысшего качества печати рекомендуется заправлять бумагу длинной стороной вперед.

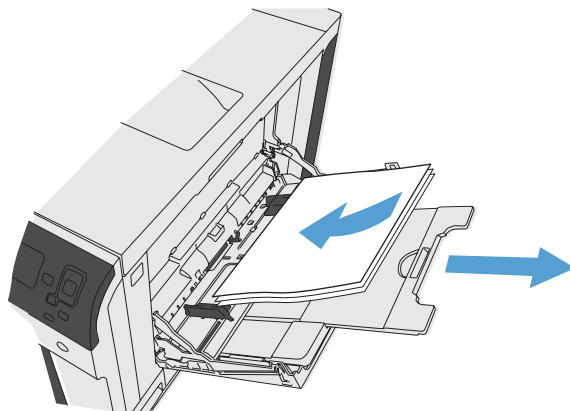

4. Убедитесь в том, что стопка бумаги не выходит по высоте за выступы на направляющих и находится не выше ограничительной линии.

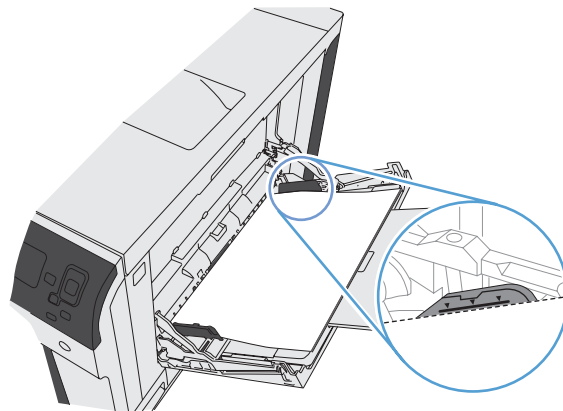

5. Установите боковые направляющие так, чтобы они слегка касались бумаги, но не сгибали ее.

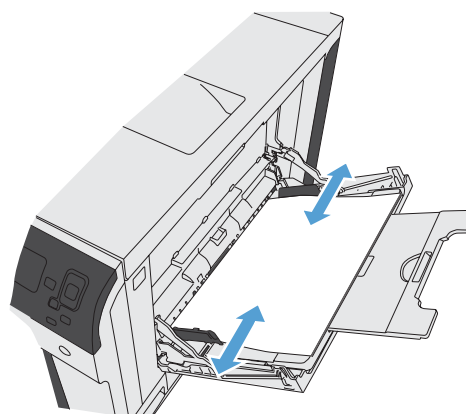

Загрузка бумаги стандартного формата в лоток 2, лоток 3 и дополнительные лотки 4, 5 и 6

1. Откройте лоток.

ПРИМЕЧАНИЕ. Не открывайте лоток во время его использования.

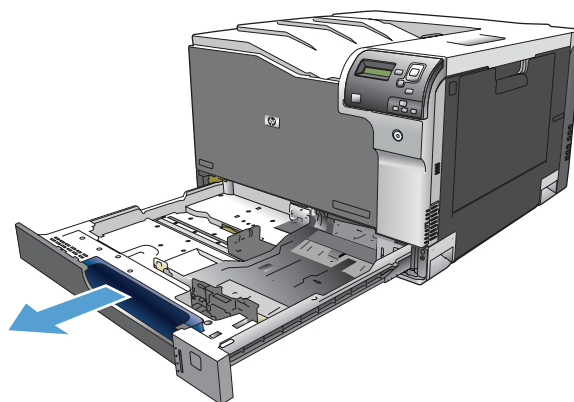

- Отрегулируйте ограничитель длины и ширины бумаги: нажмите на регулировочные защелки и переместите ограничители на длину/ширину используемой бумаги.

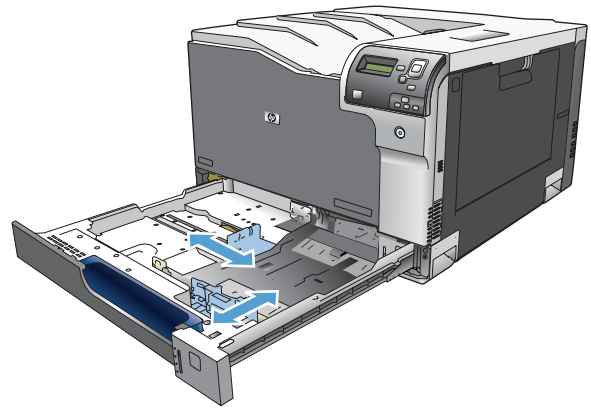

- Загрузите бумагу в лоток. Убедитесь, что ограничители слегка касаются стопки, но не сгибают ее.

ПРИМЕЧАНИЕ. Чтобы избежать замятий, не переполняйте лоток. Верх стопки должен располагаться ниже индикатора заполнения лотка.

ПРИМЕЧАНИЕ. Если лоток отрегулирован неправильно, то во время печати может появиться сообщение об ошибке или произойдет замятие печатного носителя.

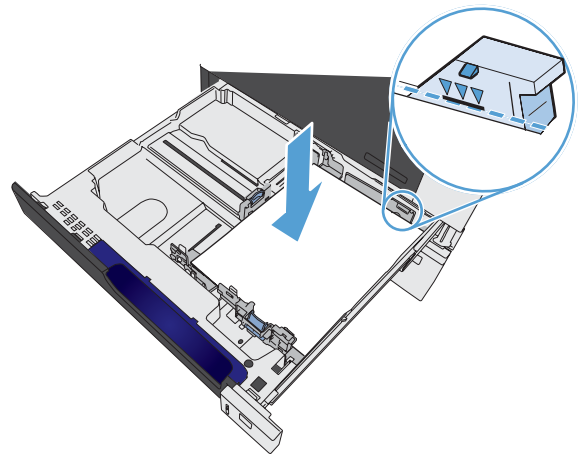

- Закройте лоток.

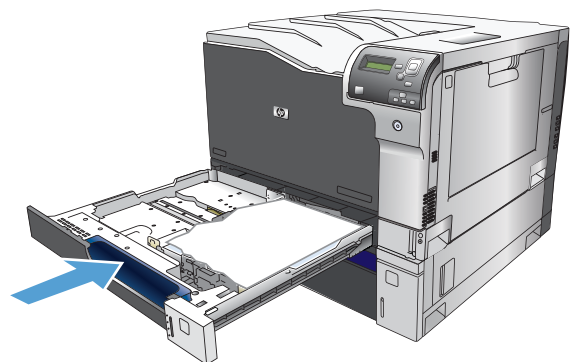

- На панели управления отображаются тип и формат бумаги, помещенной в лоток. В случае неправильной конфигурации следуйте инструкциям по изменению формата или типа на дисплее панели управления.

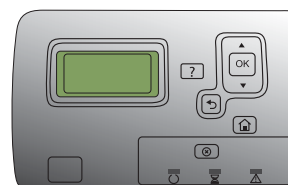

Загрузка бумаги нестандартного формата в лоток 2, лоток 3 и дополнительные лотки 4, 5 и 6

1. Откройте лоток.

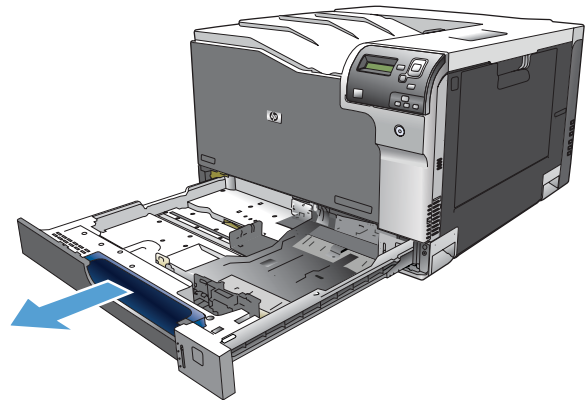

2. Отрегулируйте ограничитель длины и ширины бумаги: нажмите на регулировочные защелки и переместите ограничители на длину/ширину используемой бумаги.

ПРИМЕЧАНИЕ. Возможно, будет удобнее сначала загрузить бумагу нестандартного формата, а затем отрегулировать направляющие.

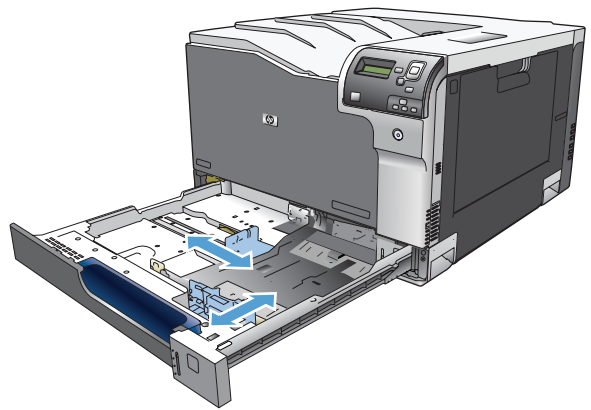

3. Загрузите бумагу в лоток. Убедитесь, что ограничители слегка касаются стопки, но негибают ее.

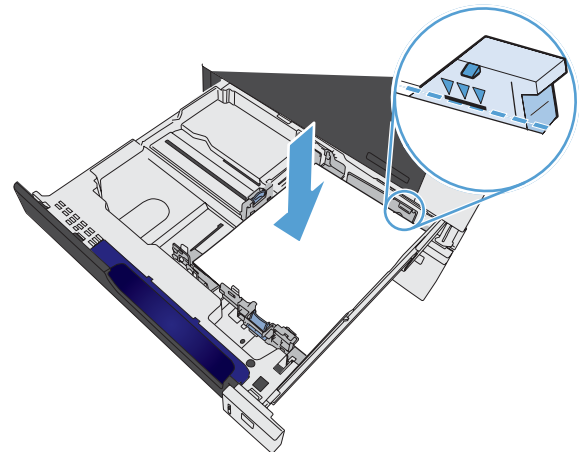

4. Закройте лоток.

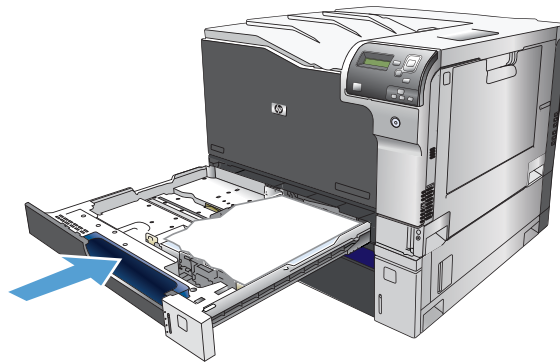

5. На панели управления отобразится приглашение настройки формата и типа бумаги. Выберите параметр **Специальный** и затем для нестандартного формата бумаги задайте размеры X и Y.

ПРИМЕЧАНИЕ. Размеры X и Y можно определить по этикетке на лотке для бумаги или приведенному ниже рисунку.

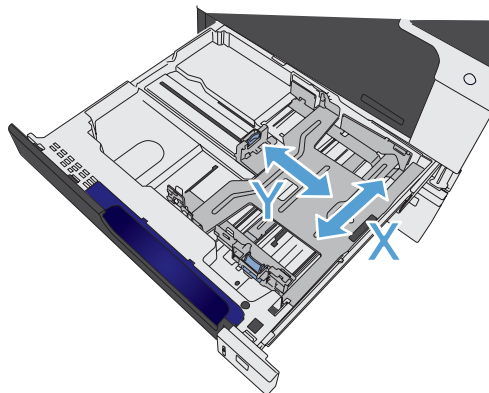

Емкость лотков и приемников

Лоток или отсек	Тип бумаги	Технические характеристики	Количество
Лоток 1	Бумага	Диапазон: От 60 г/м ² (7,2 кг. (16 фунтов)) высокосортной бумаги до 220 г/м ² (26,1 кг. (58 фунтов)) высокосортной бумаги	Максимальная высота пачки: 10 мм (0,39") Высота, эквивалентная 100 листам 75 г/м ² (9 кг (20 фунтов)) высокосортной бумаги.
	Конверты	Менее чем от 60 г/м ² (7,2 кг. (16 фунтов)) до 90 г/м ² (10,8 кг. (24 фунта)) высокосортной бумаги	До 10 конвертов
	Наклейки	Максимум: толщина 0,102 мм ()	Максимальная высота пачки: 10 мм (0,39")
	Прозрачные пленки	Минимум: толщина 0,102 мм ()	Максимальная высота пачки: 10 мм (0,39") До 50 листов
	Глянцевая бумага	Диапазон: от 105 г/м ² высокосортной бумаги до 220 г/м ² высокосортной бумаги	Максимальная высота пачки: 10 мм (0,39") До 50 листов

Лоток или отсек	Тип бумаги	Технические характеристики	Количество
лоток 2 ¹	Бумага	Диапазон: От 60 г/м ² (7,2 кг. (16 фунтов)) высокосортной бумаги до 220 г/м ² (26,6 кг. (59 фунтов)) высокосортной бумаги	Максимальная высота пачки: 25 мм () Соответствует высоте стопки из 250 листов высокосортной бумаги плотностью 75 г/м ² (9 кг. (20 фунтов))
	Прозрачная пленка	Минимум: толщина 0,102 мм ()	Максимальная высота пачки: 25 мм ()
	Глянцевая бумага	Диапазон: от 105 г/м ² (12,6 кг. (28 фунтов)) высокосортной бумаги до 220 г/м ² (26,6 кг. (58 фунтов)) высокосортной бумаги	Максимальная высота пачки: 25 мм ()
Лоток 3 и дополнительные лотки 4, 5 и 6 ¹	Бумага	Диапазон: От 60 г/м ² (7,2 кг. (16 фунтов)) высокосортной бумаги до 220 г/м ² (26,6 кг. (59 фунтов)) высокосортной бумаги	Соответствует высоте стопки из 500 листов высокосортной бумаги плотностью 75 г/м ² (9 кг. (20 фунтов)) Максимальная высота пачки: 53 мм ()
	Прозрачные пленки	Минимум: толщина 0,102 мм ()	Максимальная высота пачки: 53 мм ()
	Глянцевая бумага	Диапазон: от 105 г/м ² (12,6 кг. (28 фунтов)) высокосортной бумаги до 220 г/м ² (26,6 кг. (58 фунтов)) высокосортной бумаги	Максимальная высота пачки: 53 мм ()
Выходной приемник	Бумага		До 300 листов высокосортной бумаги плотностью 75 г/м ² ()

¹ Лотки 2, 3, 4, 5 и 6 в некоторых случаях поддерживают печать на высокосортной бумаге плотнее 220 г/м², но HP не гарантирует результат.

Ориентация бумаги при загрузке в лотки

Если используется бумага, требующая определенной ориентации, загрузите ее в соответствии с информацией в следующих таблицах.



ПРИМЕЧАНИЕ. Настройки **Альтернативный режим бланков** и **Поворот изображения** влияют на способ загрузки фирменных бланков и печатных бланков. Следующая информация описывает настройки по умолчанию.

Ориентация бумаги при загрузке в лоток 1

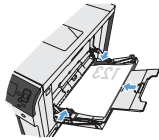
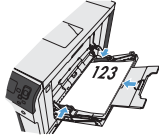
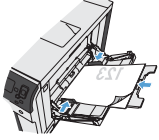
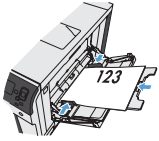
Тип бумаги	Ориентация изображения	Режим двусторонней печати	Как загрузить бумагу
Печатные или фирменные бланки	Книжная	1-сторонняя печать	<p>Лицевой стороной вниз</p> <p>Верхним краем по направлению к тыльной стороне устройства</p> 
		Автоматическая двусторонняя печать	<p>Лицевой стороной вверх</p> <p>Верхним краем по направлению к тыльной стороне устройства</p> 
	Альбомная	1-сторонняя печать	<p>Лицевой стороной вниз</p> <p>Верхним краем по направлению к тыльной стороне устройства</p> 
		Автоматическая двусторонняя печать	<p>Лицевой стороной вверх</p> <p>Верхним краем по направлению к тыльной стороне устройства</p> 

Тип бумаги	Ориентация изображения	Режим двусторонней печати	Как загрузить бумагу
Перфорированная	Книжная или альбомная	Односторонняя/ двусторонняя печать	Лицевой стороной вниз Перфорированным краем к правой стороне лотка
Конверты	Короткой стороной конверта к устройству	1-сторонняя печать	Лицевой стороной вниз Верхним краем по направлению к тыльной стороне устройства

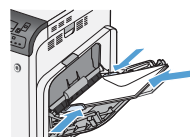
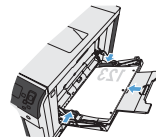

Ориентация бумаги при загрузке в лотки 2 и 3, а также в дополнительные лотки 4, 5 и 6

Тип бумаги	Ориентация изображения	Режим двусторонней печати	Как загрузить бумагу
Бланковая бумага или фирменные бланки	Книжная	1-сторонняя печать	Лицевой стороной вверх Верхним краем к задней стороне лотка
		Автоматическая двусторонняя печать	Лицевой стороной вниз Верхним краем к задней стороне лотка
	Альбомная	1-сторонняя печать	Лицевой стороной вверх Верхним краем к правой стороне лотка
		Автоматическая двусторонняя печать	Лицевой стороной вниз Верхним краем к правой стороне лотка

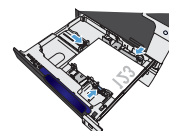
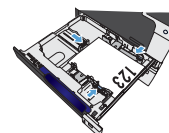
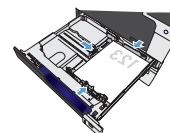
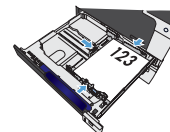

Тип бумаги	Ориентация изображения	Режим двусторонней печати	Как загрузить бумагу
Перфорированная	Книжная	1-сторонняя печать	Лицевой стороной вверх Перфорированным краем к левой стороне лотка
		Автоматическая двусторонняя печать	Лицевой стороной вниз Перфорированным краем к правой стороне лотка

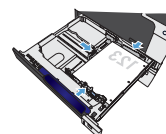
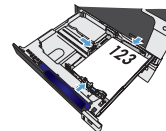

Настройка лотков

Устройство автоматически запрашивает настройку лотка для соответствующего типа и формата бумаги в следующих ситуациях:

- При загрузке бумаги в лоток.
- Если в драйвере принтера или приложении задан определенный лоток или тип носителя для задания на печать, а этот лоток не настроен для соответствующих параметров задания на печать.

 **ПРИМЕЧАНИЕ.** Сообщение не появляется, если печать выполняется из лотка 1, для которого заданы значения **Любой формат** и **Любой тип**. В этом случае, если в задании печати не указан определенный лоток, устройство печатает из лотка 1, даже если настройки формата и типа бумаги в задании на печать не соответствуют бумаге в лотке 1.

Настройка лотка при загрузке бумаги

1. Загрузите бумагу в лоток. Закройте лоток, если используются лотки 2, 3, 4, 5 или 6.
2. Появится сообщение о настройке лотка.
3. Выполните одно из указанных ниже действий.
 - Нажмите кнопку **ОК**, чтобы подтвердить формат и тип.
 - Для изменения конфигурации формата лотка нажмите стрелку вниз ▼, чтобы выделить параметр **Изменить**, затем нажмите кнопку **ОК**.
 - a. Нажмите кнопку "Стрелка вниз" ▼, чтобы выделить требуемый формат, затем нажмите кнопку **ОК**.
 - b. Нажмите кнопку "Стрелка вниз" ▼, чтобы выделить требуемый тип, затем нажмите кнопку **ОК**.

Настройка лотка для соответствия параметрам задания на печать

1. В приложении укажите исходный лоток, формат и тип бумаги.
2. Отправьте задание на устройство.

Если требуется настроить лоток, на дисплее панели управления появится сообщение.
3. Загрузите в лоток бумагу указанного типа и формата, а затем закройте его.
4. При появлении сообщения о подтверждении нажмите клавишу **ОК**, чтобы подтвердить тип и формат бумаги.

Настройка лотков с помощью панели управления

Можно также настроить тип и формат для лотков без запроса устройства.

1. Нажмите клавишу **Главный экран** .
2. Откройте меню **Лотки**.
3. Нажмите клавишу "Стрелка вниз" ▼, чтобы выбрать формат или тип для требуемого лотка, а затем нажмите клавишу **ОК**.

4. Нажмите клавишу "Стрелка вверх" ▲ или "Стрелка вниз" ▼, чтобы выбрать формат или тип. Если выбран нестандартный формат, укажите единицу измерения, а затем установите размеры X и Y.
5. Нажмите клавишу **OK**, чтобы подтвердить выбор.
6. Нажмите клавишу **Главный экран** ⏪, чтобы закрыть меню.

Автоматическое распознавание бумаги (режим автораспознавания)

Датчик автораспознавания печатного носителя работает только в том случае, если для лотка установлено значение **Любой тип** или обычный тип. Он также функционирует, когда настройка **Режим печати** для данного лотка установлена на значение **Автораспознавание**.

После захвата бумаги из лотка устройство может идентифицировать прозрачные пленки, определить вес бумаги и уровень ее глянца.

Для дополнительного контроля конкретный тип необходимо указать в задании или настроить в лотке.

Параметры автораспознавания

Полное распознавание (только лоток 1)	Для каждого листа бумаги, который захватывается из лотка, устройство определяет следующие форматы бумаги: легкую, обычную, плотную, глянцевую, грубую бумагу или прозрачные пленки.
Расширенное определение	Для нескольких первых листов бумаги, которые захватываются из лотка, устройство различает легкую, обычную, плотную, глянцевую, грубую бумагу или прозрачные пленки. Устройство считает, что все остальные листы относятся к тому же типу.
Только прозрачность	Устройство распознает только прозрачность и непрозрачность.

Выбор бумаги по источнику, типу и формату

В операционной системе Microsoft Windows на способ, которым драйвер принтера пытается подавать носитель при отправке задания на печать, влияют три параметра. В большинстве программ параметры "Источник", "Тип" и "Формат" отображаются в диалоговых окнах **Параметры страницы**, **Печать**, **Настройки** или **Параметры печати**. Если эти параметры не изменять, то устройство автоматически выбирает лоток, используя параметры по умолчанию.

Источник

Для печати с использованием параметра "Источник" в драйвере принтера выберите лоток устройства, который будет использоваться для подачи носителя. Если выбрать лоток, настроенный на тип или формат, который не соответствует текущему заданию печати, то перед его печатью устройство предложит загрузить в лоток носитель для печати типа или формата, соответствующего заданию. Как только лоток будет загружен, устройство начнет печать.

Тип и формат

- Печать с использованием параметра "Тип" или "Формат" означает, что необходимо, чтобы устройство подавало носитель из соответствующего лотка, в который загружена бумага нужного типа и формата.
- Выбор бумаги по типу, а не по источнику позволяет предотвратить случайное использование специальной бумаги.
- Использование неправильной настройки приведет к неудовлетворительному качеству печати. Всегда при печати на специальных носителях, например, этикетки или прозрачные пленки, используйте параметр "Тип".
- Для конвертов по возможности следует использовать печать по параметру "Тип" или "Формат".
- Если требуется выполнить печать по типу или формату, выберите соответствующие параметры в диалоговом окне **Параметры страницы, Печать, Настройки** или **Параметры печати**.
- Если печать часто производится на бумаге определенного типа или формата, настройте лоток для работы с данными параметрами. Далее, в случае выбора этого типа или формата при печати задания, устройство автоматически подает бумагу из лотка, настроенного для этого типа или формата.

7 Управление расходными материалами

- [Сведения о картридже](#)
- [Изображения расходных материалов](#)
- [Управление картриджами печати](#)
- [Инструкции по замене](#)
- [Решение проблем с расходными материалами](#)

Сведения о картридже

Функция	Описание
Номера деталей	<ul style="list-style-type: none">• Черный картридж стандартной емкости: CE270A• Голубой картридж: CE271A• Желтый картридж: CE272A• Пурпурный картридж: CE273A
Специальные возможности	<ul style="list-style-type: none">• Картриджи можно устанавливать и извлекать одной рукой.
Характеристики условий окружающей среды	<ul style="list-style-type: none">• Возвращайте картриджи на переработку с помощью специальной программы HP Planet Partners.

Дополнительные сведения о расходных материалах см. на сайте www.hp.com/go/learnaboutsupplies.

Изображения расходных материалов

Изображения картриджей печати

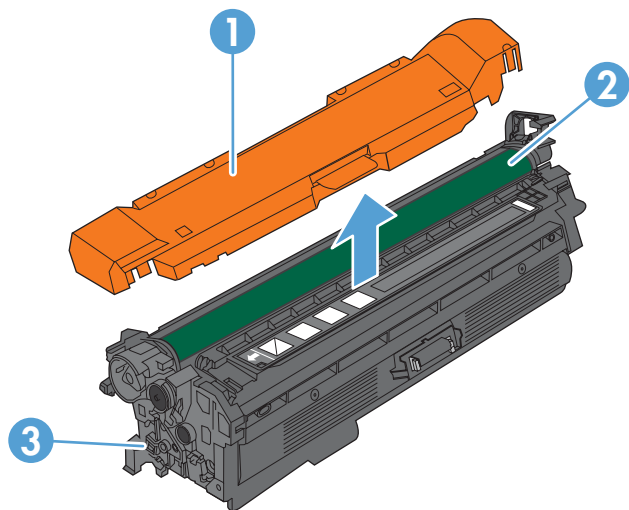

1	Пластиковая защитная крышка
2	Барабан передачи изображений
3	Электронная метка памяти картриджа

Управление картриджами печати

Для обеспечения высокого качества печати соблюдайте правила использования, хранения и контроля состояния картриджа принтера.

Параметры картриджей

Использование картриджей с заканчивающимся сроком службы

- Сообщение **<Color> <Supply> Low** (где **<Color>** — цвет расходного материала, а **<Supply>** — тип расходного материала) появляется, если срок службы расходного материала заканчивается.
- Сообщение **<Color> <Supply> Very Low** появляется, если срок службы расходного материала почти закончился.

При использовании расходных материалов с заканчивающимся сроком службы качество печати может ухудшиться.

Включение и отключение параметров "при очень низком уровне" на панели управления

Параметры по умолчанию можно включать и отключать в любое время. Их не требуется повторно активировать после установки нового картриджа.

△ **ПРЕДУПРЕЖДЕНИЕ.** Если уровень расходного материала HP достигнет значения "Очень низкий", действие относящейся к нему гарантии HP Premium Protection Warranty закончится.

1. На панели управления устройства нажмите клавишу "Главный экран" .
2. Откройте следующее меню:
 1. **Администрирование**
 2. **Управление расходными материалами**
 3. **Параметры расходных материалов**
 4. **Черный картридж или Цветные картриджи**
 5. **Параметры "при очень низком уровне"**
3. С помощью клавиш со стрелками выберите требуемый вариант и нажмите кнопку **OK**, чтобы выделить его. Выберите одно из следующих действий.

 **ПРИМЕЧАНИЕ.** При выборе параметра **Остановить** или **Запрос на продолжение** устройство будет прерывать печать, если уровень расходных материалов достигнет значения Very Low (Очень низкий). Устройство автоматически возобновит печать после замены картриджа.

- Выберите параметр **Остановить**, чтобы настроить устройство на остановку печати до замены картриджа.
- Выберите параметр **Запрос на продолжение**, чтобы настроить устройство на остановку печати и вывод запроса о замене картриджа. Вы сможете подтвердить запрос и продолжить печать.
- Выберите параметр **Продолжение**, чтобы устройство предупреждало о том, что срок службы картриджа на исходе, но продолжало печать.

 **ПРИМЕЧАНИЕ.** При использовании параметра **Продолжение** печать не будет прерываться при низком уровне расходных материалов (Very Low), но ее качество может быть неудовлетворительным.

Переработка расходных материалов

Для переработки оригинального картриджа HP поместите использованный картридж в коробку, в которой поставлялся новый картридж. Полную информацию см. в руководстве по отправке на переработку, прилагаемом к каждому новому расходному материалу HP.

Хранение картриджа

Не извлекайте печатающий картридж из упаковки, пока не возникнет необходимость его использования.

- △ **ПРЕДУПРЕЖДЕНИЕ.** Чтобы предотвратить повреждение картриджа, не подвергайте его воздействию света дольше, чем на несколько минут.
-

Политика компании HP относительно расходных материалов других производителей

Компания Hewlett-Packard не рекомендует использовать картриджи других производителей, как новых, так и восстановленных.

-  **ПРИМЕЧАНИЕ.** Гарантия HP и соглашения об обслуживании не распространяются на повреждения, вызванные использованием картриджами других производителей.
-

Горячая линия HP расследования подделок и веб-сайт

Если при установке картриджа HP на панели управления устройства появляется сообщение, что данный картридж не является изделием HP, позвоните по телефону горячей линии HP расследования подделок (1-877-219-3183, звонки бесплатные из Северной Америки) или посетите веб-сайт www.hp.com/go/anticounterfeit. Специалисты компании HP помогут определить, является ли данный картридж подлинным, и принять меры по устранению неполадки.

При возникновении описанных ниже условий, возможно, картридж не является подлинным изделием HP.

- На странице состояния расходных материалов указано, что установлен расходный материал другого производителя (не HP).
- При использовании печатающего картриджа очень часто возникают неполадки.
- Картридж выглядит необычно (например, упаковка отличается от обычной упаковки HP).

Инструкции по замене

Замена картриджей

Устройство использует четыре цвета, для печати которых необходимы картриджи с расходным материалом соответствующего цвета: черный (K), пурпурный (M), голубой (C) и желтый (Y).

△ **ПРЕДУПРЕЖДЕНИЕ.** Попавший на одежду тонер следует удалить куском сухой ткани, а затем промыть загрязненный участок холодной водой. Горячая вода закрепляет пятна тонера на ткани.

📄 **ПРИМЕЧАНИЕ.** Сведения об утилизации использованных картриджей указаны на коробке картриджа.

1. Откройте переднюю дверцу устройства. Убедитесь, что дверца полностью открыта.

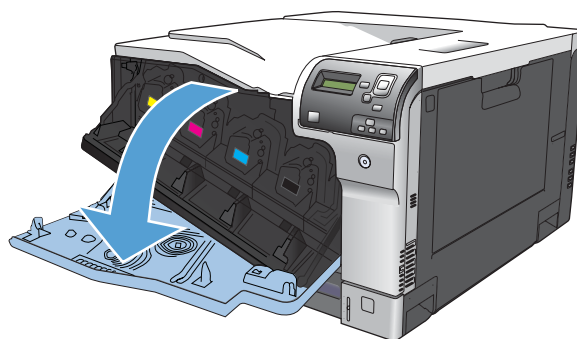

2. Возьмитесь за ручку использованного картриджа печати и извлеките его.

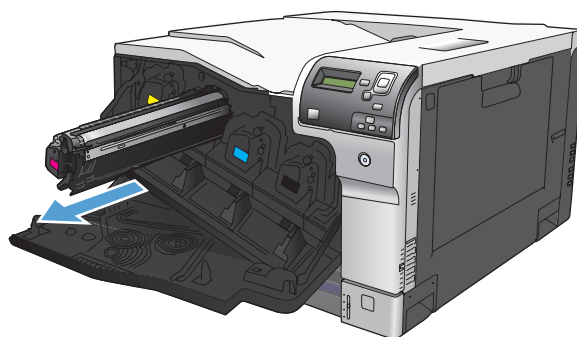

3. Поместите использованный картридж в защитный чехол. Информация об утилизации использованных картриджей указана на коробке картриджа.

4. Извлеките новый картридж из защитного чехла.

ПРИМЕЧАНИЕ. Постарайтесь не повредить метку памяти на картридже.

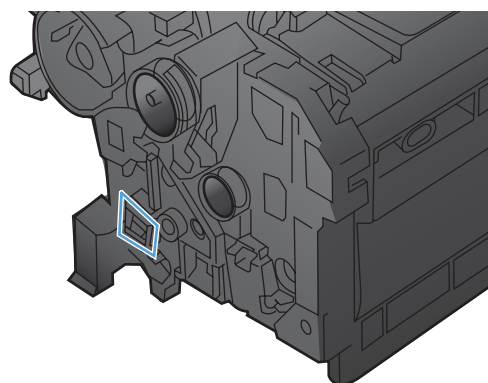

5. Возьмитесь за обе стороны картриджа и осторожно покачайте его, чтобы равномерно распределить тонер внутри картриджа.

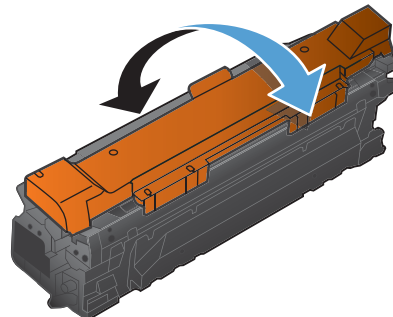

6. Снимите защитную оранжевую крышку с картриджа.

ПРЕДУПРЕЖДЕНИЕ. Избегайте продолжительного воздействия света.

ПРЕДУПРЕЖДЕНИЕ. Не дотрагивайтесь до зеленого ролика. Прикосновение к ролику может вывести картридж из строя.

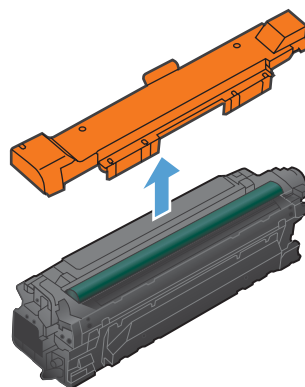

7. Совместите картридж печати с соответствующим разъемом и вставьте его до щелчка.

ПРИМЕЧАНИЕ. Картриджи печати вставляются под небольшим углом.

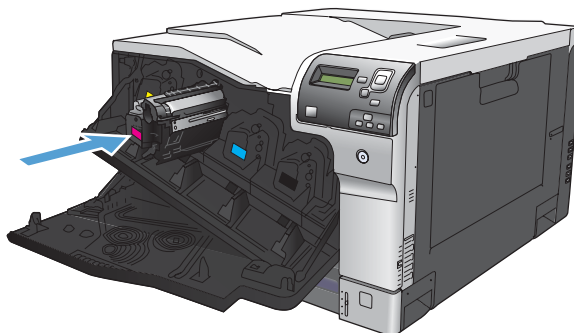

8. Закройте переднюю дверцу.

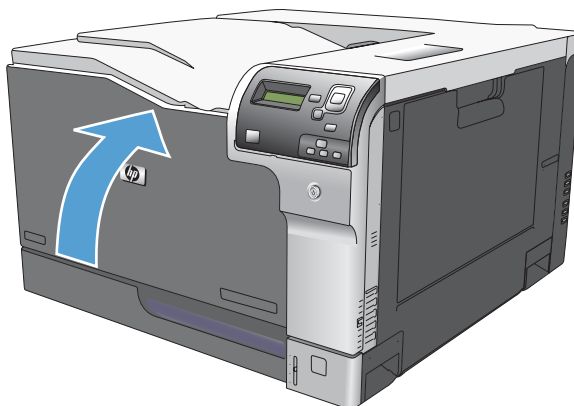

Замените модуль сбора тонера

Замените модуль сбора тонера, когда на дисплее панели управления появится сообщение о необходимости замены.

 **ПРИМЕЧАНИЕ.** Модуль сбора тонера рассчитан только на однократное использование. Не пытайтесь самостоятельно опорожнить модуль сбора тонера и использовать его повторно. Это может привести к просыпанию тонера внутри устройства и к ухудшению качества печати. После того, как модуль сбора тонера выработал свой ресурс, отправьте его на утилизацию партнерам HP, участвующим в программе HP Planet Partners.

1. Откройте заднюю дверцу. Убедитесь, что дверца полностью открыта.

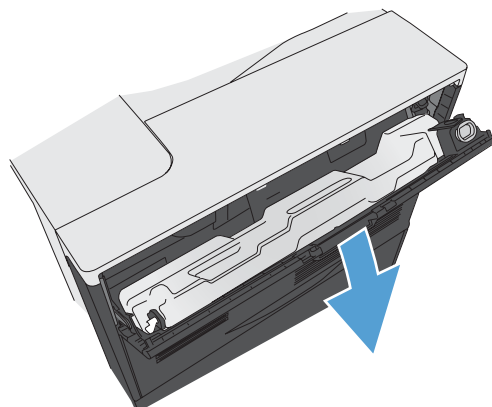

2. Возьмитесь за верхнюю часть модуля сбора тонера и извлеките его из устройства.

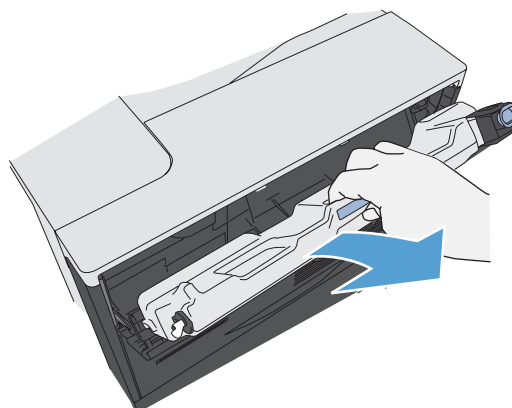

3. Поместите прилагаемый колпачок на синее отверстие в верхней части модуля.

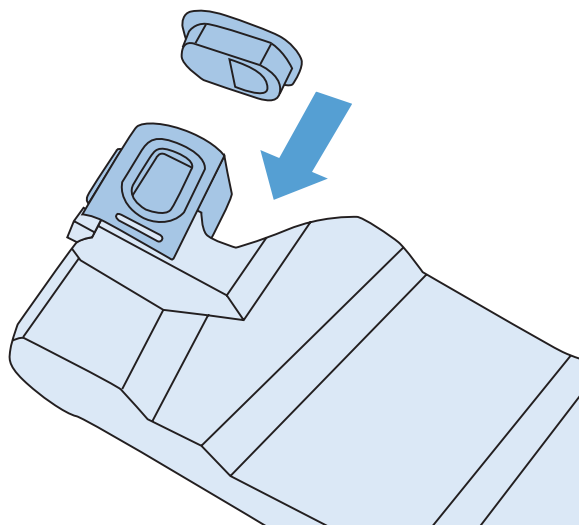

4. Извлеките новый модуль сбора тонера из упаковки.

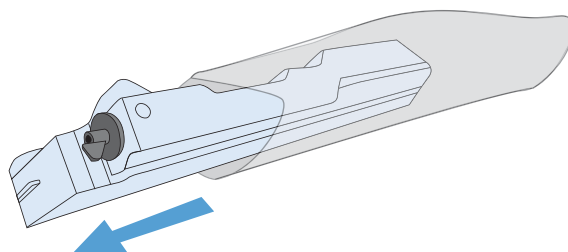

5. Сначала вставьте нижнюю часть нового модуля в устройство и затем протолкните верхнюю часть до щелчка.

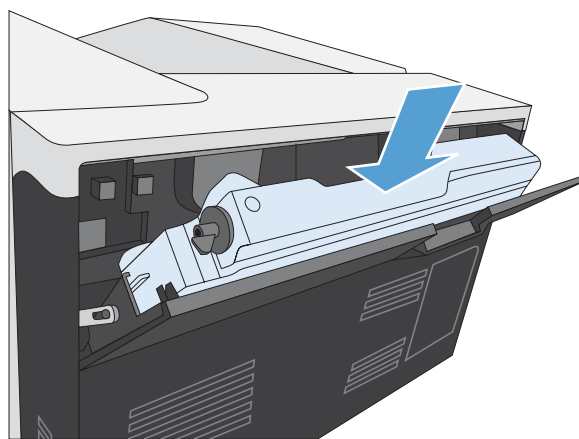

6. Закройте заднюю дверцу.

Для утилизации отработанного модуля сбора тонера следуйте инструкциям, прилагаемым к новому модулю.

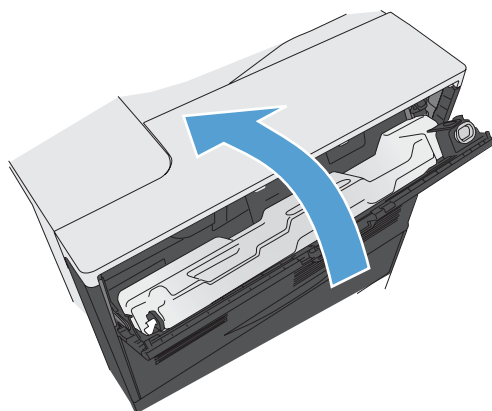

Решение проблем с расходными материалами

Проверка картриджей

Проверьте картридж печати и замените его при наличии следующих проблем.

- Печать слишком светлая и местами блеклая.
- При печати небольшие области на странице не печатаются.
- Вертикальные полосы или следы в виде кромки на распечатанных страницах.

 **ПРИМЕЧАНИЕ.** При печати в экономичном режиме интенсивность отпечатка может быть недостаточной.

При необходимости замены картриджа, распечатайте страницу состояния расходных материалов и найдите артикул соответствующего подлинного картриджа компании HP.

Тип картриджа	Этапы устранения дефекта
Повторно заправленный или восстановленный картридж	Компания Hewlett-Packard не может рекомендовать использование расходных материалов, поставляемых другими фирмами, как новых, так и заполненных повторно. Компания HP, не являясь изготовителем такой продукции, не имеет возможности обеспечить и контролировать их качество. При неудовлетворительном качестве печати с использованием заправленного или восстановленного картриджа замените такой картридж подлинным с обозначением "HP" или "Hewlett-Packard" и логотипом HP.
Подлинный картридж HP	<ol style="list-style-type: none">1. Сообщение на панели управления устройства или на странице состояния расходных материалов указывает на "очень низкий" уровень тонера, когда предположительный срок службы картриджа истек. Если качество печати неудовлетворительное, замените картридж.2. Визуально проверьте картридж на наличие повреждений. Ниже приведены инструкции для выполнения этой операции. При необходимости, замените картридж.3. Если при печати на страницах появляются следы, расположенные на одинаковом расстоянии, распечатайте страницу очистки. Если дефект не устраняется, воспользуйтесь сведениями о повторяющихся дефектах в данном документе для выявления причины неисправности.

Проверка повреждения картриджа

1. Извлеките картридж из устройства, и убедитесь в снятии защитной ленты.
2. Проверьте не повреждена ли плата памяти.

3. Проверьте поверхность барабана переноса изображений с нижней стороны картриджа.

△ **ПРЕДУПРЕЖДЕНИЕ.** Не касайтесь зеленого ролика (барабана переноса изображений) с нижней стороны картриджа. Отпечатки пальцев на барабане переноса изображений могут стать причиной появления проблем с качеством печати.

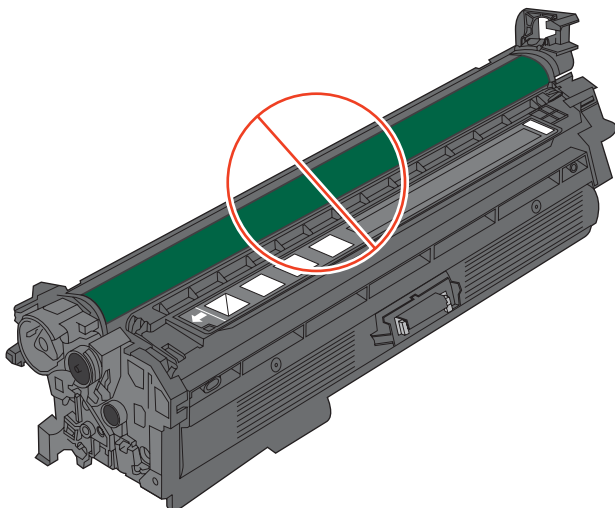

4. При наличии царапин, отпечатков пальцев или других повреждений на барабане переноса изображений, замените картридж.
5. Если на барабане переноса изображений отсутствуют следы повреждений, осторожно покачайте картридж и установите его на место. Распечатайте еще несколько страниц, чтобы проверить, исчезла ли проблема.

Повторяющиеся дефекты

Если дефекты появляются на странице с одинаковыми интервалами, используйте следующую шкалу для определения причины дефекта. Совместите верхний край шкалы с первым дефектом на странице. По отметке, которая совпадет со следующим схожим дефектом, можно определить неисправный компонент.

Расстояние между дефектами	Компоненты устройства, вызвавшие дефект
35 мм	Картридж (основной ролик заряда)
42 мм	Картридж (ролик проявки)
50 мм	Печатающее устройство (основной ролик переноса)
61 мм	Печатающее устройство (вспомогательный ролик переноса)
76 мм	Термофиксатор (пленка термофиксатора)
78 мм	Термофиксатор (прижимной ролик)
94 мм	Картридж (ОПС)

Печать страницы состояния расходных материалов

Страница **Печать страницы состояния расходных материалов** показывает остаток предполагаемого срока службы картриджа. Также, на ней указывается артикул, необходимый для заказа подлинного картриджа HP для устройства, а также другая полезная информация.

1. На панели управления устройства нажмите клавишу "Главный экран" .
2. Откройте следующие меню:
 1. **Администрирование**
 2. **Отчеты**
 3. **Страницы конфигурации/состояния**
3. Нажмите кнопку "Стрелка вниз" ▼, чтобы выделить пункт **Страница состояния расходных материалов**, затем нажмите кнопку **OK**, чтобы его выбрать.
4. Нажмите кнопку "Стрелка вверх" ▲, чтобы выделить пункт **Печать**, затем нажмите кнопку **OK**.

Интерпретация сообщений панели управления для расходных материалов

Сообщения о состоянии расходных материалов подробно описаны в следующей таблице.

Таблица 7-1 Сообщения о состоянии расходных материалов

Сообщение на панели управления	Описание	Рекомендуемое действие
10.XX.YY Ошибка памяти расходных материалов	<p>Устройству не удается выполнить чтение или запись по крайней мере для одной микросхемы памяти картриджа, или ее нет на картридже.</p> <p>Ошибки микросхемы памяти</p> <ul style="list-style-type: none">• YY = 00• XX = 00 — черный• XX = 01 — голубой• XX = 02 — пурпурный• XX = 03 — желтый <p>Отсутствует микросхема памяти</p> <ul style="list-style-type: none">• YY = 10• XX = 00 — черный• XX = 01 — голубой• XX = 02 — пурпурный• XX = 03 — желтый	Повторно установите картридж или установите новый картридж.

Таблица 7-1 Сообщения о состоянии расходных материалов (продолжение)

Сообщение на панели управления	Описание	Рекомендуемое действие
Замените <цвет> картридж	<p>Этот сообщение появляется только в том случае, если устройство было настроено на остановку при достижении очень низкого уровня расходного материала в картридже. Устройство сообщает, когда ресурс расходного материала заканчивается. Фактическое значение ресурса расходных материалов может отличаться от расчетных значений. При неприемлемом качестве печати необходимо обеспечить замену расходного материала. Если качество печати остается приемлемым, заменять расходный материал не обязательно. При исчерпании ресурса расходного материала HP действие гарантии HP Premium Protection Warranty прекращается.</p>	<p>Замените указанный цветной картридж.</p> <p>Либо настройте устройство на продолжение печати, используя меню Управление расходными материалами.</p>
Замените модуль сбора тонера	<p>Устройство сообщает, когда модуль сбора тонера переполняется и его необходимо заменить. Продолжение печати при заполненном модуле сбора тонера может привести к повреждению устройства, просыпанию тонера внутри устройства и ошибкам. Приготовьте запасной модуль сбора тонера для замены. При заполнении модуля сбора тонера действие гарантии HP Premium Protection Warranty на него прекращается.</p>	<p>Замените модуль сбора тонера.</p>
Замените набор термофиксатора	<p>Устройство сообщает, когда ресурс набора термофиксатора заканчивается. Фактическое значение ресурса расходных материалов может отличаться от расчетных значений. При неприемлемом качестве печати необходимо обеспечить замену набора термофиксатора. В этот момент не нужно заменять набор термофиксатора, если качество печати приемлемо. При исчерпании ресурса набора термофиксатора действие гарантии HP Premium Protection Warranty на него прекращается.</p>	<p>ВНИМАНИЕ! При использовании устройства термоэлемент может сильно нагреваться. Для работы с ним дождитесь, пока он охладиться.</p> <p>Замените набор термофиксатора. Инструкции прилагаются к набору термофиксатора.</p>
Замените набор узла переноса	<p>Устройство сообщает, когда заканчивается срок службы набора для переноса. Фактическое значение ресурса расходных материалов может отличаться от расчетных значений. При неприемлемом качестве печати необходимо обеспечить замену набора для переноса. В этот момент не нужно заменять набор для переноса, если качество печати приемлемо. При завершении срока службы узла переноса действие гарантии HP Premium Protection Warranty на него прекращается.</p>	<p>Замените набор для переноса. Инструкции прилагаются к набору для переноса.</p>

Таблица 7-1 Сообщения о состоянии расходных материалов (продолжение)

Сообщение на панели управления	Описание	Рекомендуемое действие
Замените расх. мат.	<p>Это сообщение появляется только в том случае, если устройство было настроено на остановку при достижении очень низкого уровня расходного материала в картриджах. Срок службы нескольких расходных материалов заканчивается. Фактическое значение ресурса расходных материалов может отличаться от расчетных значений. Если качество печати становится неприемлемым, возможно, потребуется заменить расходные материалы. Если качество печати остается приемлемым, заменять расходный материал не обязательно. При исчерпании ресурса расходного материала HP действие гарантии HP Premium Protection Warranty прекращается.</p>	<p>Замените соответствующие расходные материалы.</p> <p>Либо настройте устройство на продолжение печати, используя меню Управление расходными материалами.</p>
Используется расходный материал б/у	<p>Один из картриджей ранее использовался.</p>	<p>Если вы считаете, что приобрели оригинальный расходный материал HP, обратитесь по адресу www.hp.com/go/anticounterfeit.</p>
Модуль сбора тонера почти полон	<p>Модуль сбора тонера почти полон. Это состояние эквивалентно низкому уровню расходного материала. Фактический оставшийся срок службы может отличаться. Заменять модуль сбора тонера немедленно не обязательно.</p>	<p>Действий со стороны пользователя не требуется.</p>
Набор термофиксатора заканчивается	<p>Набор термофиксатора приближается к нижнему пределу. Действительный срок службы расходного материала может изменяться. Если качество печати становится неприемлемым, возможно, потребуется заменить набор термофиксатора. Если качество печати остается приемлемым, заменять набор термофиксатора не обязательно.</p>	<p>Если качество печати становится неприемлемым, замените набор термофиксатора. Инструкции прилагаются к набору термофиксатора.</p>
Набор термофиксатора на исходе	<p>Набор термофиксатора достиг нижнего предела. Действительный срок службы расходного материала может изменяться. Если качество печати остается приемлемым, заменять набор термофиксатора не обязательно. Когда остаток расходного материала HP достигает слишком низкого значения, действие гарантии HP Premium Protection Warranty для этого расходного материала прекращается.</p>	<p>Если качество печати становится неприемлемым, замените набор термоэлемента. Инструкции прилагаются к набору термоэлемента.</p>
Набор узла переноса заканчивается	<p>Данное сообщение отображается, когда состояние набора для переноса достигает низкого уровня. Действительный срок службы расходного материала может изменяться. Сразу заменять набор для переноса не обязательно, пока качество печати остается приемлемым.</p>	<p>Действий со стороны пользователя не требуется. Если качество печати становится неприемлемым, замените набор для переноса. Инструкции прилагаются к набору для переноса.</p>

Таблица 7-1 Сообщения о состоянии расходных материалов (продолжение)

Сообщение на панели управления	Описание	Рекомендуемое действие
Набор узла переноса на исходе	<p>Данное сообщение отображается, когда состояние набора для переноса достигло очень низкого уровня. Действительный срок службы расходного материала может изменяться. Если качество печати остается приемлемым, заменять расходные материалы не обязательно. Когда остаток расходного материала HP достигает слишком низкого значения, действие гарантии HP Premium Protection Warranty для этого расходного материала прекращается.</p>	<p>Для продолжения печати в цвете замените набор узла переноса или перенастройте устройство на продолжение печати, используя меню Управление расходными материалами на панели управления.</p>
Неверное расположение расходных материалов	<p>В двух или более гнездах установлены картриджи недопустимого цвета.</p> <p>Порядок установки картриджей печати, слева направо:</p> <ul style="list-style-type: none"> • Желтый • Пурпурный • Голубой • Черный 	<p>Установите в каждое гнездо картридж правильного цвета.</p>
Неверный картридж в гнезде <color>	<p>В указанном гнезде установлен картридж недопустимого цвета. Порядок установки картриджей печати, слева направо:</p> <ul style="list-style-type: none"> • Желтый • Пурпурный • Голубой • Черный 	<p>Извлеките картридж из этого гнезда и установите картридж соответствующего цвета.</p>
Несовместимый картридж (<color>)	<p>Картридж указанного цвета не совместим с данным устройством.</p>	<p>Замените картридж на другой, предназначенный для данного устройства.</p>
Несовместимый термофиксатор	<p>Данное устройство не поддерживает термофиксатор.</p>	<p>ВНИМАНИЕ! При использовании устройства термоэлемент может сильно нагреваться. Для работы с ним дождитесь, пока он охладиться.</p> <ol style="list-style-type: none"> 1. Откройте правую дверцу. 2. Извлеките несовместимый термоэлемент. 3. Установите совместимый термоэлемент. 4. Закройте правую дверцу.

Таблица 7-1 Сообщения о состоянии расходных материалов (продолжение)

Сообщение на панели управления	Описание	Рекомендуемое действие
Низкий уровень голубого картриджа	Заканчивается предполагаемый срок службы картриджа.	Устройство сообщает, что уровень расходного материала в картридже низкий. Фактический оставшийся срок службы картриджа может отличаться. Если качество печати становится неприемлемым, приготовьте запасной картридж для замены. Необходимость в немедленной замене расходного материала отсутствует.
Низкий уровень желтого картриджа	Заканчивается предполагаемый срок службы картриджа.	Устройство сообщает, что уровень расходного материала в картридже низкий. Фактический оставшийся срок службы картриджа может отличаться. Если качество печати становится неприемлемым, приготовьте запасной картридж для замены. Необходимость в немедленной замене расходного материала отсутствует.
Низкий уровень пурпурного картриджа	Заканчивается предполагаемый срок службы картриджа.	Устройство сообщает, что уровень расходного материала в картридже низкий. Фактический оставшийся срок службы картриджа может отличаться. Если качество печати становится неприемлемым, приготовьте запасной картридж для замены. Необходимость в немедленной замене расходного материала отсутствует.
Низкий уровень расходных материалов	Данное сообщение отображается, если хотя бы два расходных материала достигли низкого уровня. Действительный срок службы расходного материала может изменяться. Определите, какие расходные материалы заканчиваются. Если качество печати остается приемлемым, заменять расходные материалы не обязательно. Когда остаток расходного материала HP достигает слишком низкого значения, действие гарантии HP Premium Protection Warranty для этого расходного материала прекращается.	Для продолжения печати в цвете замените расходный материал или выполните перенастройку устройства с помощью меню Управление расходными материалами на панели управления.
Низкий уровень черного картриджа	Заканчивается предполагаемый срок службы картриджа.	Устройство сообщает, что уровень расходного материала в картридже низкий. Фактический оставшийся срок службы картриджа может отличаться. Если качество печати становится неприемлемым, приготовьте запасной картридж для замены. Необходимость в немедленной замене расходного материала отсутствует.

Таблица 7-1 Сообщения о состоянии расходных материалов (продолжение)

Сообщение на панели управления	Описание	Рекомендуемое действие
Очень низкий уровень голубого картриджа	<p>Предполагаемый срок службы картриджа принтера закончился.</p> <p>Может ухудшиться качество печати. Когда качество печати станет неудовлетворительным, замените картридж.</p>	<p>В этом случае, для обеспечения оптимального качества печати компания HP рекомендует заменить картридж. Сразу заменять расходный материал не обязательно, пока качество печати остается приемлемым. Фактический оставшийся срок службы картриджа может отличаться.</p> <p>Когда остаток расходного материала в картридже HP достигает слишком низкого значения, действие гарантии HP Premium Protection Warranty для этого картриджа прекращается. Все дефекты печати и сбои картриджа, имевшие место в режиме продолжения печати при очень низком уровне тонера в картридже HP, не будут рассматриваться как дефекты сборки или расходного материала согласно гарантийным условиям на картридж для принтера HP.</p>
Очень низкий уровень желтого картриджа	<p>Предполагаемый срок службы картриджа принтера закончился.</p> <p>Может ухудшиться качество печати. Когда качество печати станет неудовлетворительным, замените картридж.</p>	<p>В этом случае, для обеспечения оптимального качества печати компания HP рекомендует заменить картридж. Сразу заменять расходный материал не обязательно, пока качество печати остается приемлемым. Фактический оставшийся срок службы картриджа может отличаться.</p> <p>Когда остаток расходного материала в картридже HP достигает слишком низкого значения, действие гарантии HP Premium Protection Warranty для этого картриджа прекращается. Все дефекты печати и сбои картриджа, имевшие место в режиме продолжения печати при очень низком уровне тонера в картридже HP, не будут рассматриваться как дефекты сборки или расходного материала согласно гарантийным условиям на картридж для принтера HP.</p>

Таблица 7-1 Сообщения о состоянии расходных материалов (продолжение)

Сообщение на панели управления	Описание	Рекомендуемое действие
Очень низкий уровень пурпурного картриджа	<p>Предполагаемый срок службы картриджа принтера закончился.</p> <p>Может ухудшиться качество печати. Когда качество печати станет неудовлетворительным, замените картридж.</p>	<p>В этом случае, для обеспечения оптимального качества печати компания HP рекомендует заменить картридж. Сразу заменять расходный материал не обязательно, пока качество печати остается приемлемым. Фактический оставшийся срок службы картриджа может отличаться.</p> <p>Когда остаток расходного материала в картридже HP достигает слишком низкого значения, действие гарантии HP Premium Protection Warranty для этого картриджа прекращается. Все дефекты печати и сбои картриджа, имевшие место в режиме продолжения печати при очень низком уровне тонера в картридже HP, не будут рассматриваться как дефекты сборки или расходного материала согласно гарантийным условиям на картридж для принтера HP.</p>
Очень низкий уровень расходных материалов	<p>Данное сообщение отображается, если хотя бы два расходных материала достигли очень низкого уровня. Определите, какие расходные материалы заканчиваются. Действительный срок службы расходного материала может изменяться. Если качество печати остается приемлемым, заменять расходные материалы не обязательно. Когда остаток расходного материала HP достигает слишком низкого значения, действие гарантии HP Premium Protection Warranty для этого расходного материала прекращается.</p>	<p>Для продолжения печати в цвете замените расходный материал или выполните перенастройку устройства с помощью меню Управление расходными материалами на панели управления.</p>
Очень низкий уровень черного картриджа	<p>Предполагаемый срок службы картриджа принтера закончился.</p> <p>Может ухудшиться качество печати. Когда качество печати станет неудовлетворительным, замените картридж.</p>	<p>В этом случае, для обеспечения оптимального качества печати компания HP рекомендует заменить картридж. Сразу заменять расходный материал не обязательно, пока качество печати остается приемлемым. Фактический оставшийся срок службы картриджа может отличаться.</p> <p>Когда остаток расходного материала в картридже HP достигает слишком низкого значения, действие гарантии HP Premium Protection Warranty для этого картриджа прекращается. Все дефекты печати и сбои картриджа, имевшие место в режиме продолжения печати при очень низком уровне тонера в картридже HP, не будут рассматриваться как дефекты сборки или расходного материала согласно гарантийным условиям на картридж для принтера HP.</p>
Установлен не поддерживаемый расходный материал	<p>Один из картриджей предназначен для другого устройства HP.</p>	<p>Если качество печати становится неприемлемым, замените картридж.</p>

8 Операции печати

- [Отмена задания печати](#)
- [Основные задания печати при использовании ОС Windows](#)
- [Дополнительные задания печати при использовании ОС Windows](#)
- [Непосредственная печать через USB-порт](#)

Отмена задания печати

1. Нажмите кнопку "Стоп" ⊗ на панели управления.
2. Нажмите клавишу "Стрелка вниз" ▼, чтобы выделить пункт **Отмена текущего задания**, а затем нажмите клавишу **OK**.

ПРИМЕЧАНИЕ. Возможно, потребуется какое-то время для удаления всех данных печати после отмены задания печати.

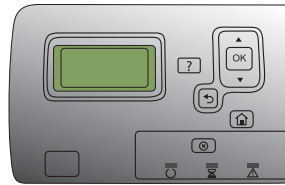

Основные задания печати при использовании ОС Windows

Открытие драйвера принтера в Windows

1. В меню **Файл** программного обеспечения выберите **Печать**.
2. Выберите устройство, а затем нажмите кнопку **Свойства** или **Настройки**.

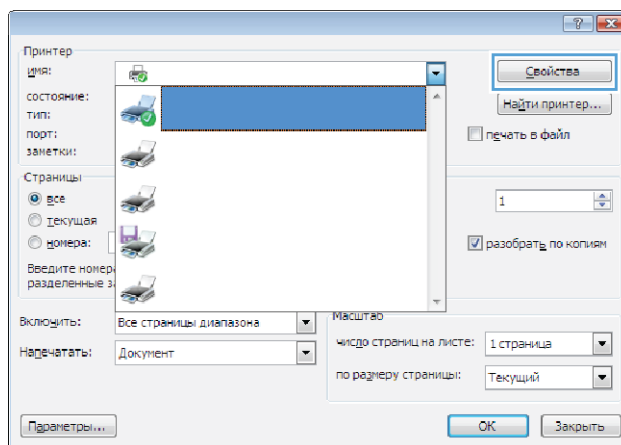
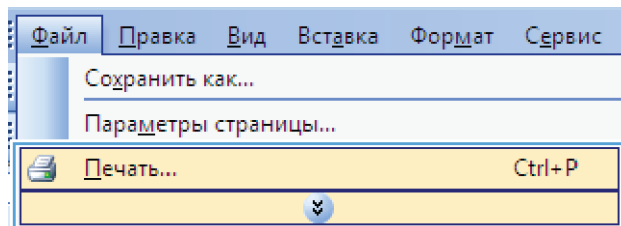

Получение справки по параметрам печати в Windows

1. Нажмите кнопку **Справка**, чтобы открыть интерактивную справку.

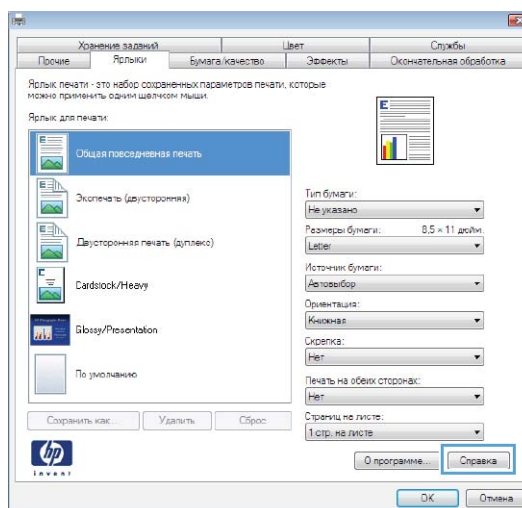

Изменение количества печатаемых копий в Windows

1. В меню **Файл** программного обеспечения выберите **Печать**.
2. Выберите устройство, затем выберите количество копий.

Сохранение нестандартных параметров печати для повторного использования в Windows

Использование ярлыка печати в Windows

1. В меню **Файл** программного обеспечения выберите **Печать**.
2. Выберите устройство, а затем нажмите кнопку **Свойства** или **Настройки**.

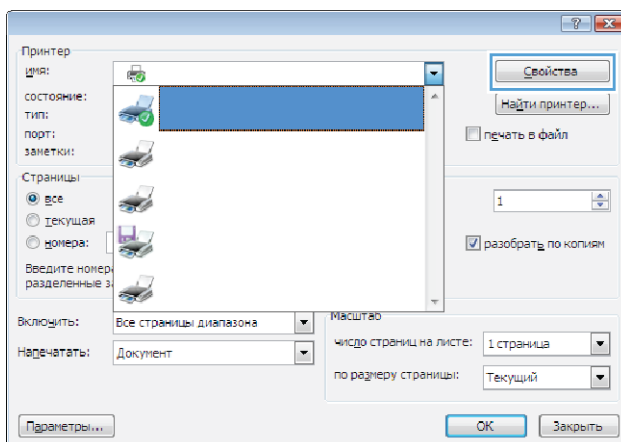
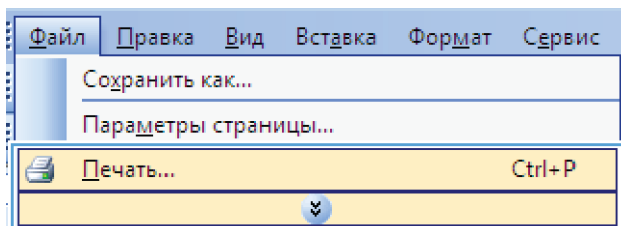

3. Перейдите на вкладку **Ярлыки печати**.

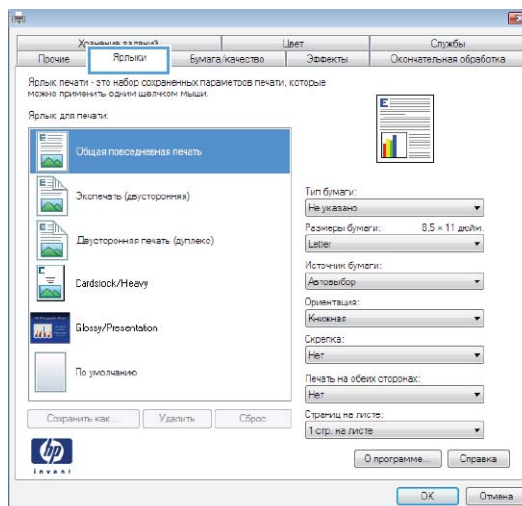

4. выберите один из ярлыков и нажмите кнопку **ОК**.

ПРИМЕЧАНИЕ. При выборе ярлыка соответствующие параметры меняются в других вкладках драйвера принтера.

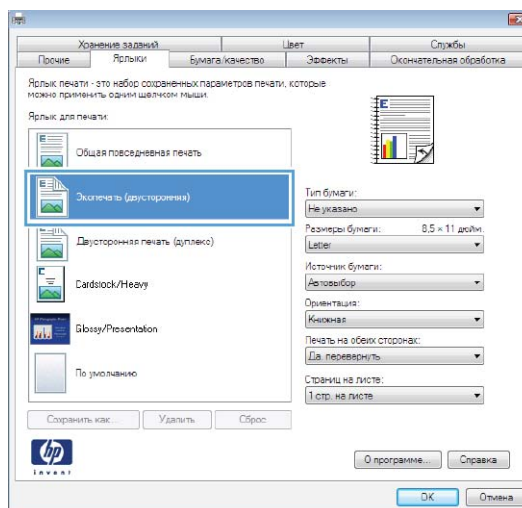

Создание ярлыков печати

1. В меню **Файл** программного обеспечения выберите **Печать**.

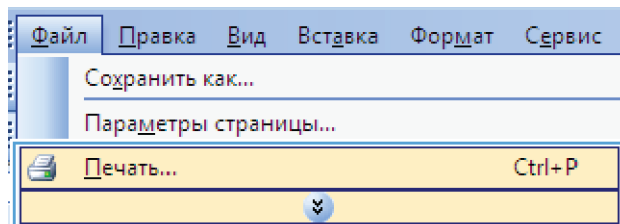

2. Выберите устройство, а затем нажмите кнопку **Свойства** или **Настройки**.

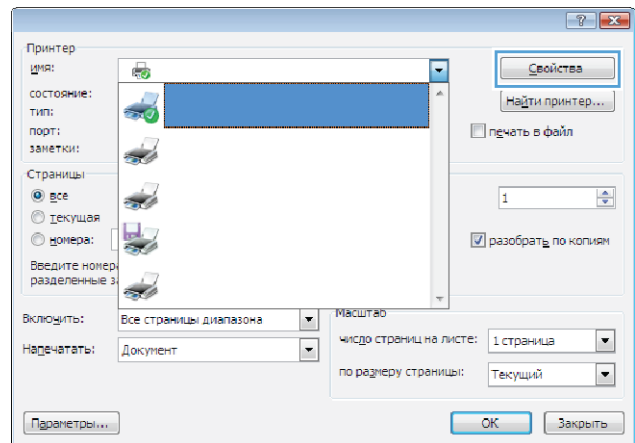

3. Перейдите на вкладку **Ярлыки печати**.

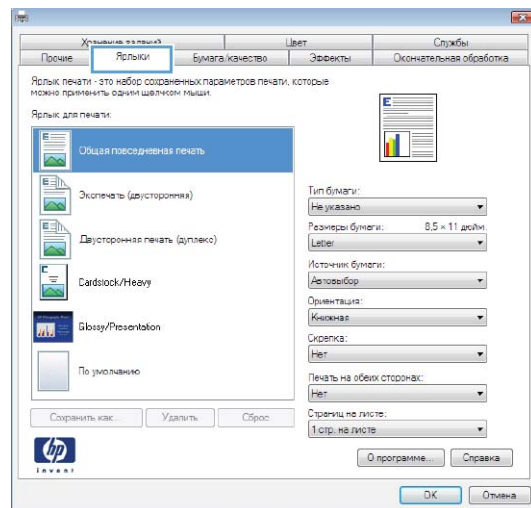

4. Выберите существующий ярлык в качестве основы.

ПРИМЕЧАНИЕ. Перед настройкой любых параметров всегда выбирайте ярлык в правой части экрана. Если выбрать ярлык после настройки параметров, все изменения будут утеряны.

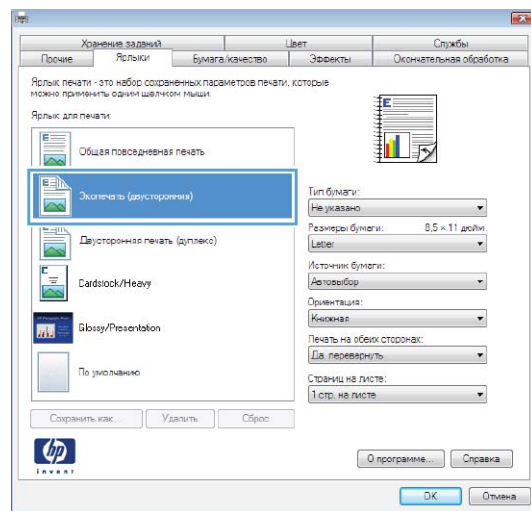

5. Выберите параметры печати для нового ярлыка.

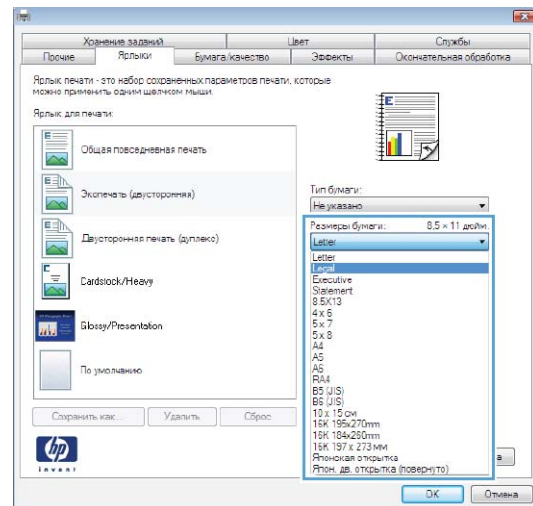

6. Нажмите клавишу **Сохранить как**.

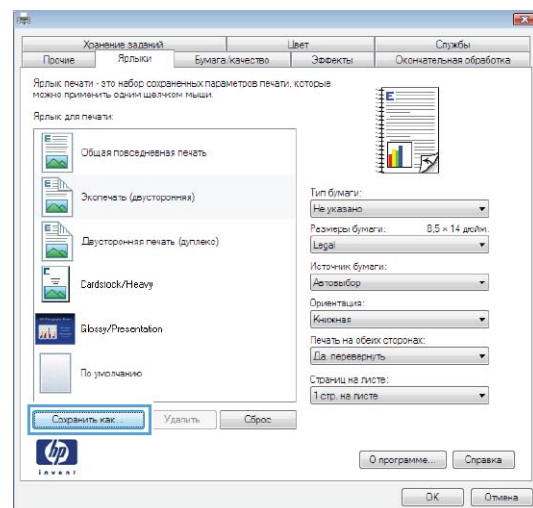

7. Введите имя ярлыка и нажмите кнопку **ОК**.

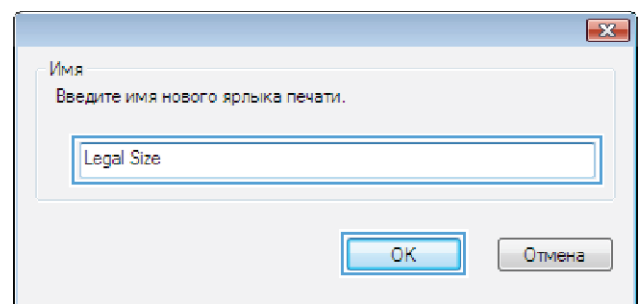

Улучшение качества печати в Windows

Выбор формата страницы в Windows

1. В меню **Файл** программного обеспечения выберите **Печать**.
2. Выберите устройство, а затем нажмите кнопку **Свойства** или **Настройки**.

3. Перейдите на вкладку **Бумага/качество**.
4. Выберите формат в раскрывающемся списке **Формат бумаги**.

Выбор нестандартного формата страницы в Windows

1. В меню **Файл** программного обеспечения выберите **Печать**.
2. Выберите устройство, а затем нажмите кнопку **Свойства** или **Настройки**.
3. Перейдите на вкладку **Бумага/качество**.
4. Нажмите кнопку **Нестандартный**.
5. Введите имя нестандартного формата, укажите размеры и нажмите кнопку **ОК**.

Выбор типа бумаги в Windows

1. В меню **Файл** программного обеспечения выберите **Печать**.
2. Выберите устройство, а затем нажмите кнопку **Свойства** или **Настройки**.
3. Перейдите на вкладку **Бумага/качество**.
4. В раскрывающемся списке **Тип бумаги** выберите параметр **Больше...**
5. Разверните список параметров **Тип**.
6. Разверните категорию типов бумаги, которая наилучшим образом описывает ваш тип, и выберите тип бумаги, который будет использован.

Выбор лотка для бумаги в Windows

1. В меню **Файл** программного обеспечения выберите **Печать**.
2. Выберите устройство, а затем нажмите на кнопку **Свойства** или **Настройки**.
3. Перейдите на вкладку **Бумага/качество**.
4. Выберите лоток в раскрывающемся списке **Источник подачи бумаги**.

Выбор разрешения печати

1. В меню **Файл** программного обеспечения выберите **Печать**.
2. Выберите устройство, а затем нажмите кнопку **Свойства** или **Настройки**.
3. Перейдите на вкладку **Бумага/качество**.
4. В области **Качество печати** выберите разрешение в первом раскрывающемся списке.

Печать на обеих сторонах (дуплекс) в Windows

 **ПРИМЕЧАНИЕ.** Дополнительную информацию о правильном порядке загрузки листов см. в разделе [Ориентация бумаги при загрузке в лотки на стр. 82](#).

Печать на обеих сторонах вручную в Windows

 **ПРИМЕЧАНИЕ.** Эта информация относится только к принтерам, которые не оснащены устройством автоматической двусторонней печати.

1. В меню **Файл** программного обеспечения выберите **Печать**.

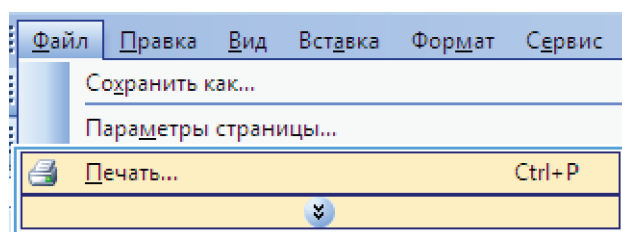

2. Выберите устройство, а затем нажмите кнопку **Свойства** или **Настройки**.

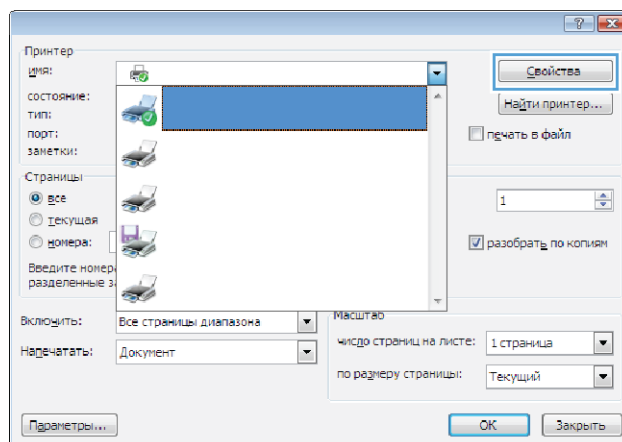

3. Перейдите на вкладку **Обработка**.

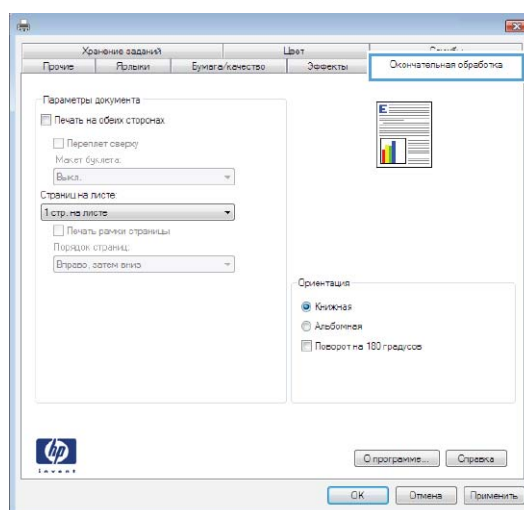

- Установите флажок **Печать на обеих сторонах (вручную)**. Нажмите **ОК**, чтобы распечатать первую сторону задания печати.

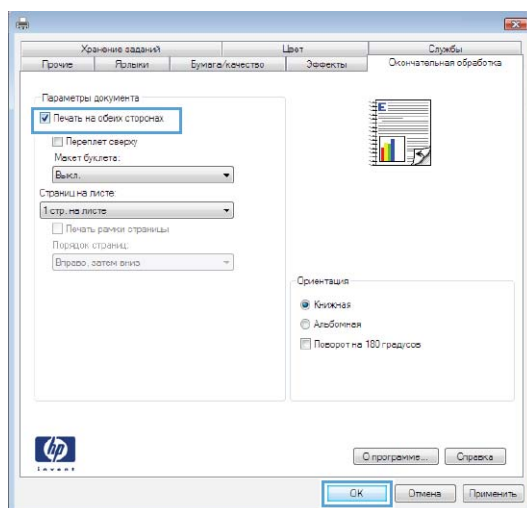

- Извлеките отпечатанную стопку из выходного приемника и поместите ее стороной для печати вверх в лоток 1.

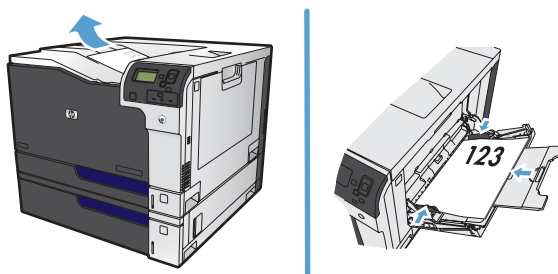

- На панели управления нажмите кнопку **ОК**, чтобы распечатать вторую сторону задания печати.

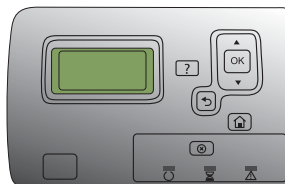

Автоматическая печать на обеих сторонах в Windows

 **ПРИМЕЧАНИЕ.** Эта информация относится только к принтерам, которые оснащены устройством автоматической двусторонней печати.

- В меню **Файл** программного обеспечения выберите **Печать**.

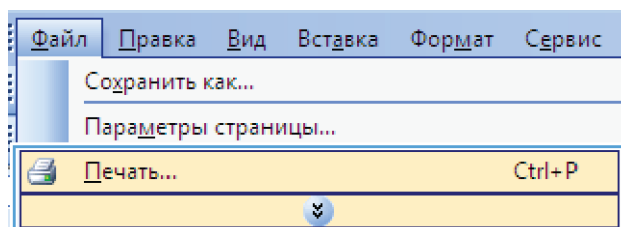

2. Выберите устройство, а затем нажмите кнопку **Свойства** или **Настройки**.

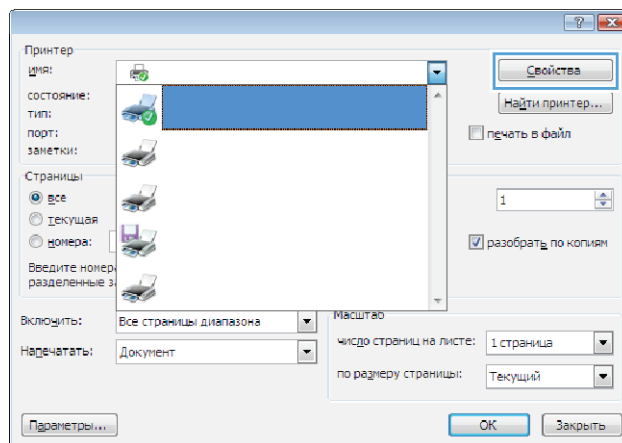

3. Перейдите на вкладку **Обработка**.

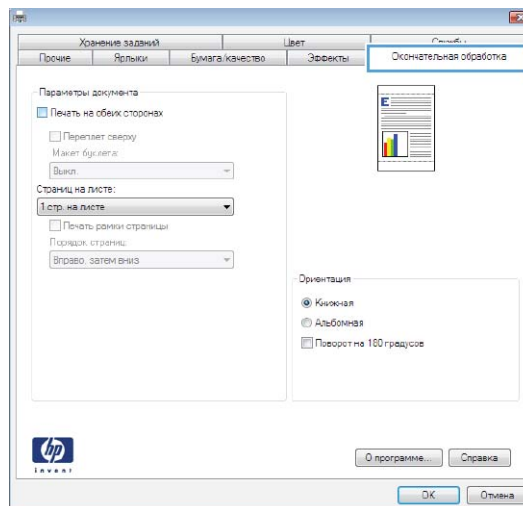

4. Установите флажок **Печать на обеих сторонах**. Нажмите кнопку **ОК** для печати задания.

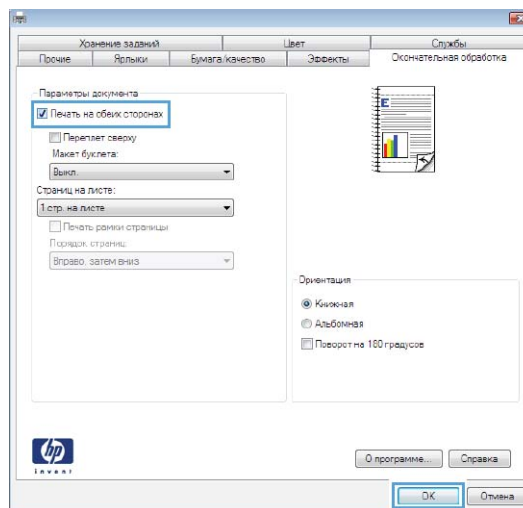

Печать нескольких страниц на листе в Windows

1. В меню **Файл** программного обеспечения выберите **Печать**.

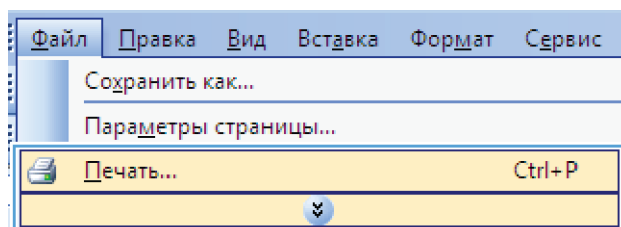

2. Выберите устройство, а затем нажмите кнопку **Свойства** или **Настройки**.

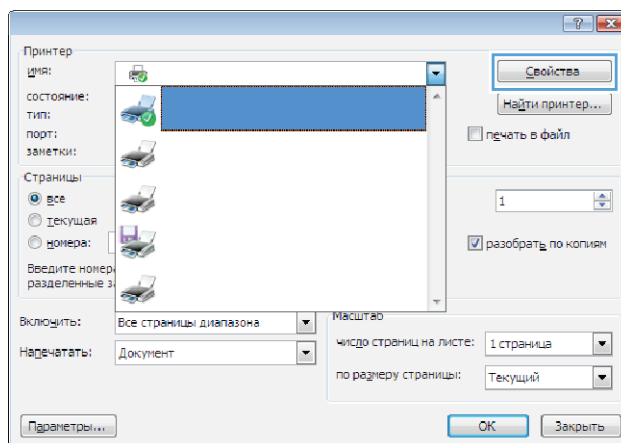

3. Перейдите на вкладку **Обработка**.

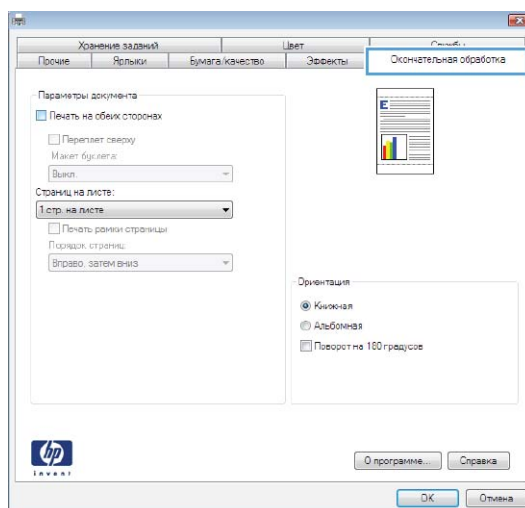

4. Выберите число страниц для печати на одном листе в раскрывающемся списке **Страниц на листе**.

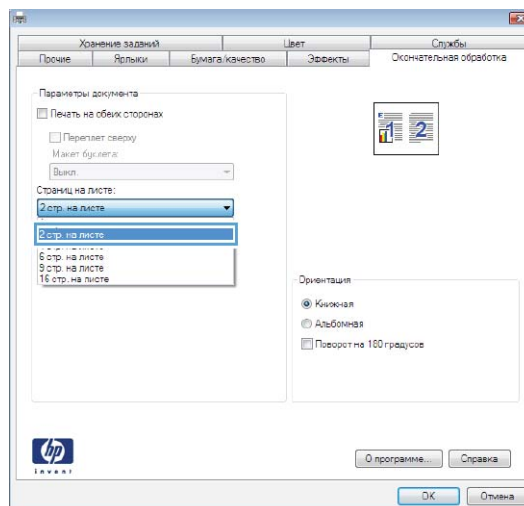

5. Выберите нужные параметры **Печать рамки страницы**, **Порядок страниц** и **Ориентация**.

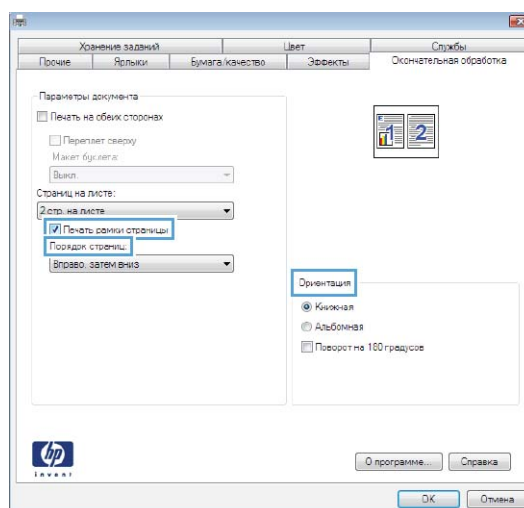

Выбор ориентации страницы в Windows

1. В меню **Файл** программного обеспечения выберите **Печать**.

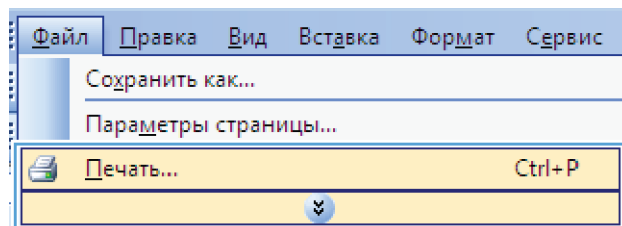

2. Выберите устройство, а затем нажмите кнопку **Свойства** или **Настройки**.

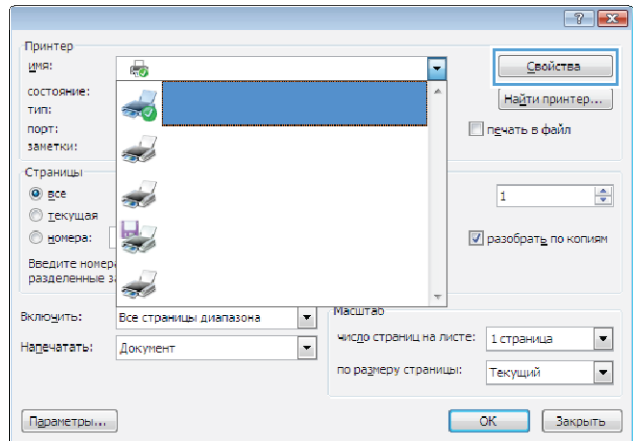

3. Перейдите на вкладку **Обработка**.

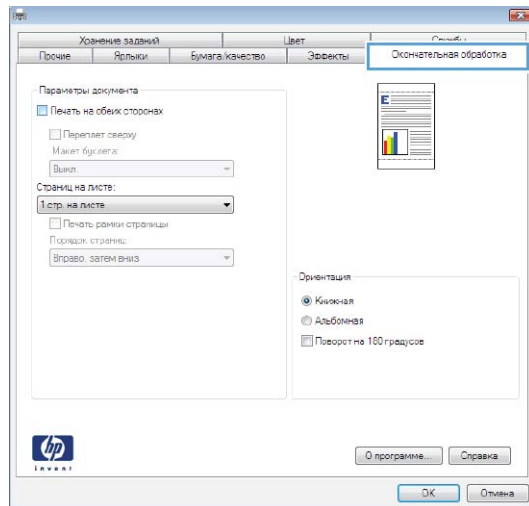

4. В области **Ориентация** выберите параметр **Книжная** или **Альбомная**.

Чтобы напечатать перевернутое изображение, выберите параметр **Поворот на 180 градусов**.

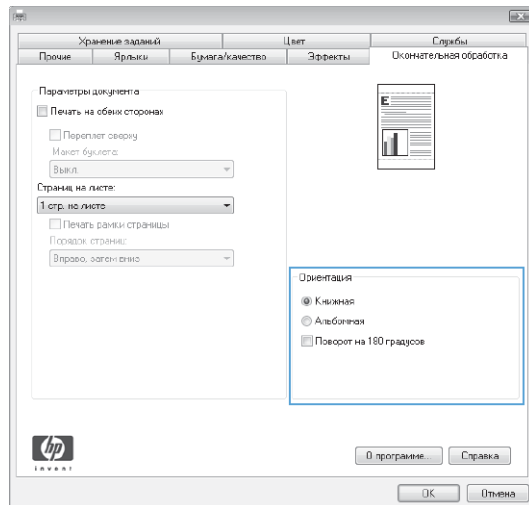

Настройка параметров цвета в Windows

1. В меню **Файл** программного обеспечения выберите **Печать**.
2. Выберите устройство, а затем нажмите на кнопку **Свойства** или **Настройки**.
3. Перейдите на вкладку **В цвете**.

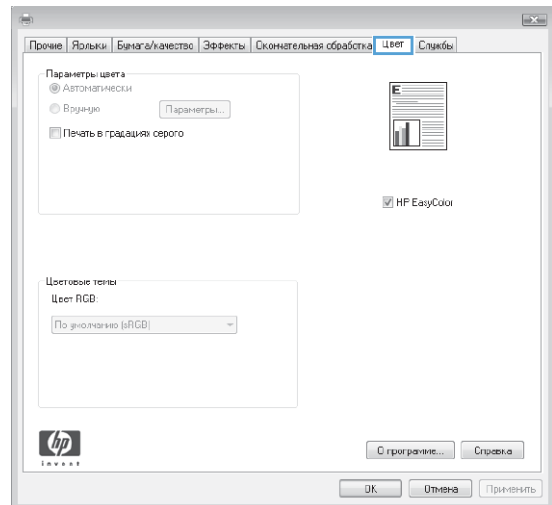
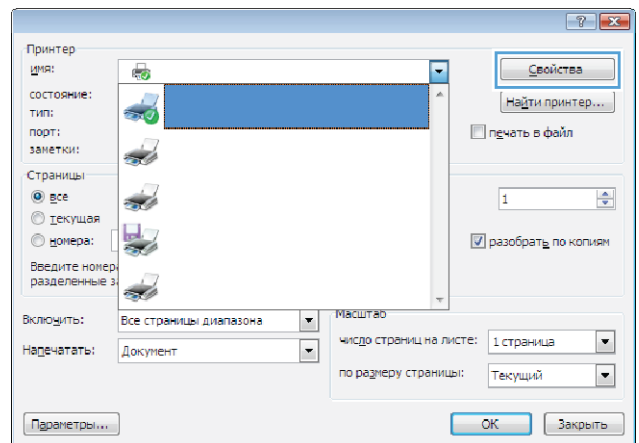
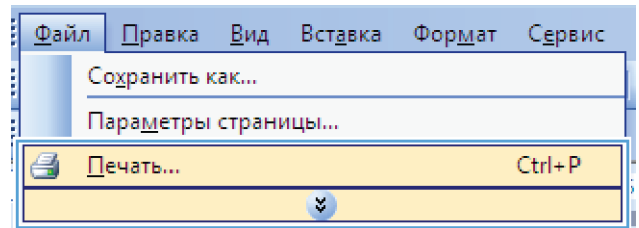

4. Снимите флажок **HP EasyColor**.

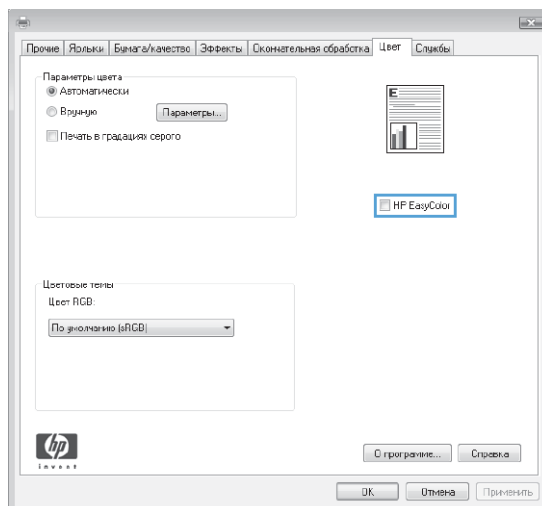

5. В области **Параметры цвета** выберите параметр **Вручную**, затем нажмите кнопку **Настройки**.

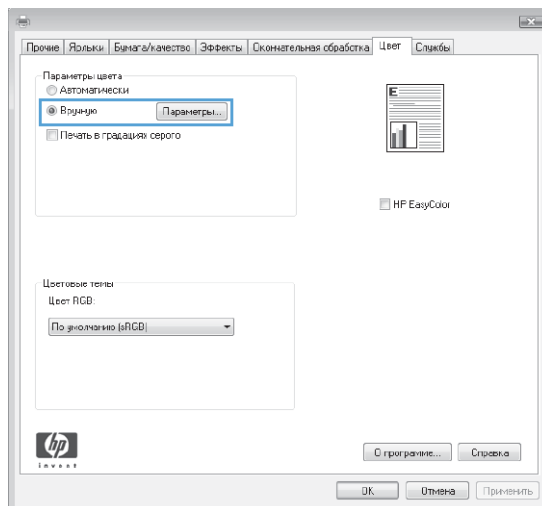

6. Настройка общих параметров контроля края, параметров текста, графики и фотографий.

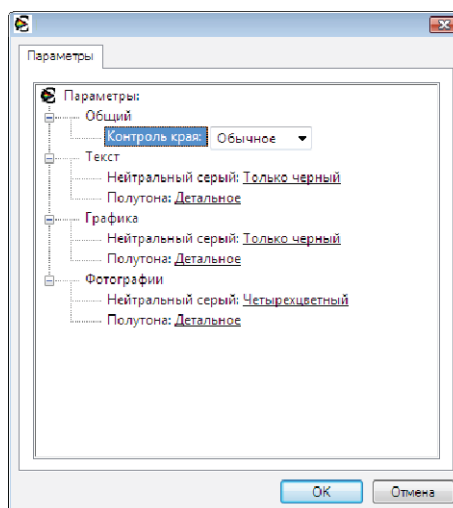

Дополнительные задания печати при использовании ОС Windows

Печать всего текста черным цветом (оттенки серого) в Windows

1. В меню **Файл** программного обеспечения выберите **Печать**.
2. Выберите устройство, а затем нажмите кнопку **Свойства** или **Настройки**.
3. Перейдите на вкладку **Дополнительно**.
4. Разверните раздел **Параметры документа**.
5. Разверните раздел **Возможности принтера**.
6. В раскрывающемся списке **Печатать весь текст черным цветом** выберите пункт **Включено**.

Печать на фирменных бланках или печатных формах в Windows

1. В меню **Файл** программного обеспечения выберите **Печать**.
2. Выберите устройство, а затем нажмите кнопку **Свойства** или **Настройки**.

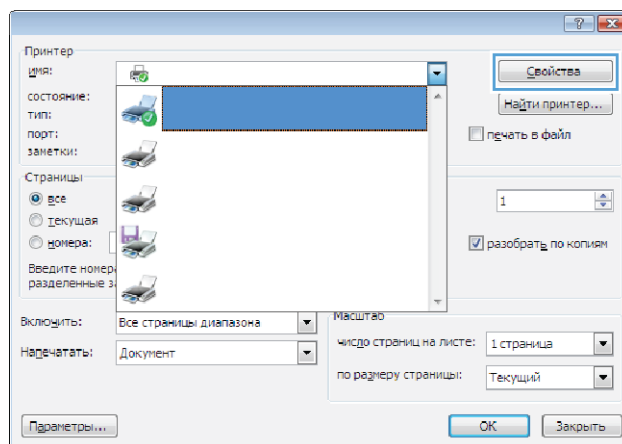
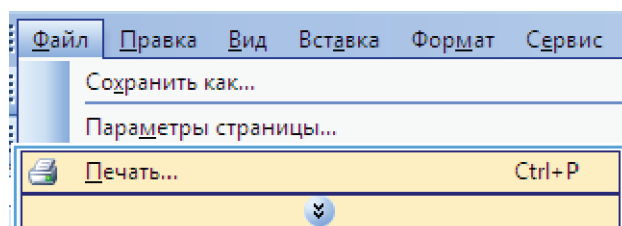

3. Перейдите на вкладку **Бумага/качество**.

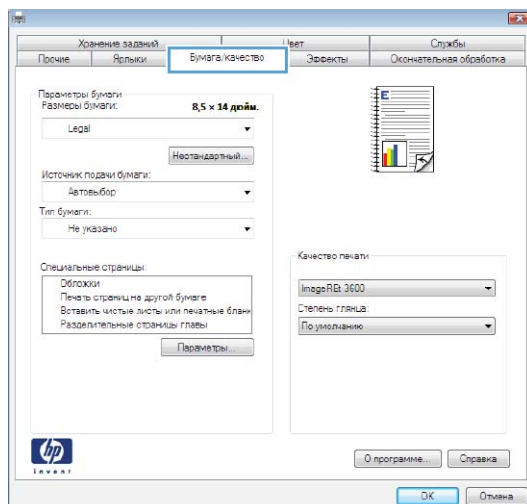

4. В раскрывающемся списке **Тип бумаги** выберите параметр **Больше...**

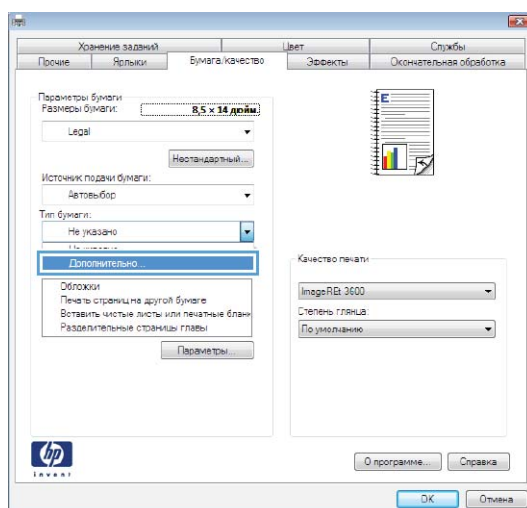

5. Разверните список параметров **Тип:**

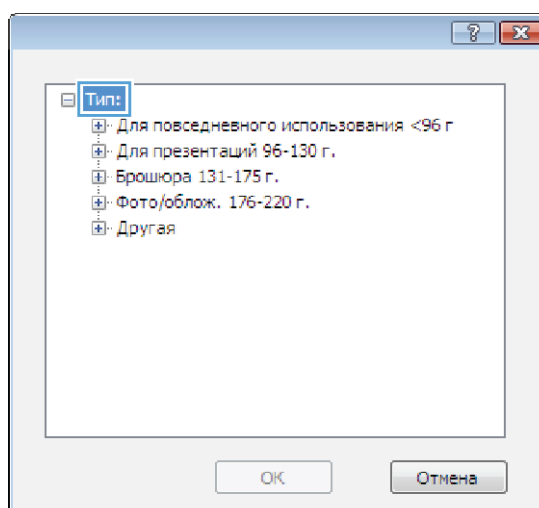

6. Разверните список параметров **Другое**.

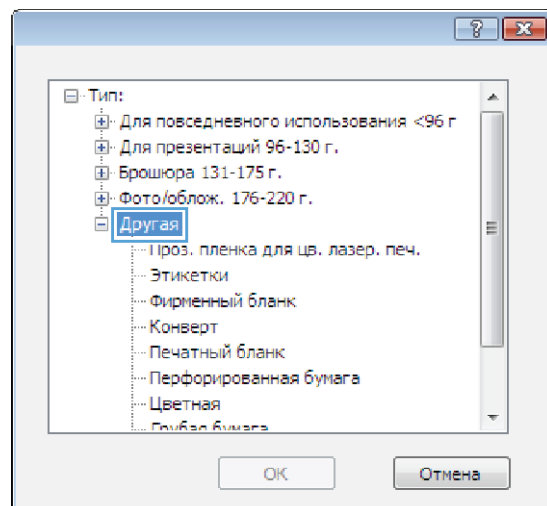

7. Выберите параметр, соответствующий используемому типу бумаги, и нажмите кнопку **ОК**.

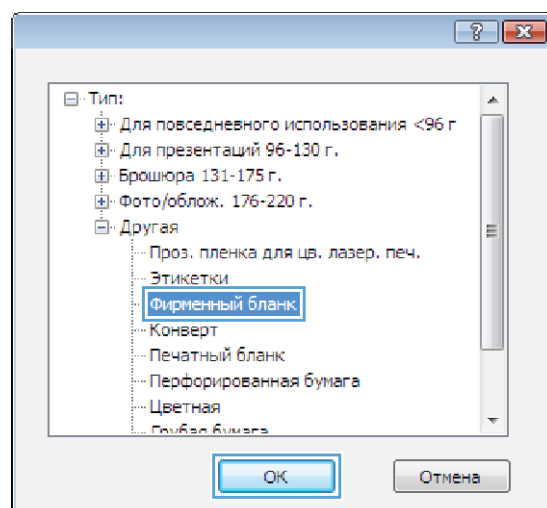

Печать на специальной бумаге, этикетках или прозрачных пленках

1. В меню **Файл** программного обеспечения выберите **Печать**.

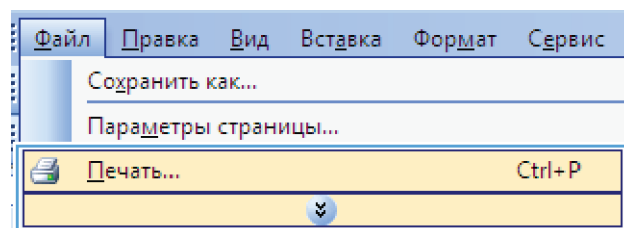

2. Выберите устройство, а затем нажмите на кнопку **Свойства** или **Настройки**.

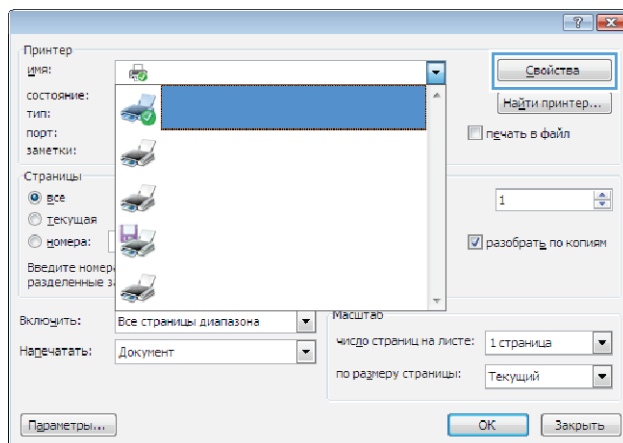

3. Перейдите на вкладку **Бумага/качество**.

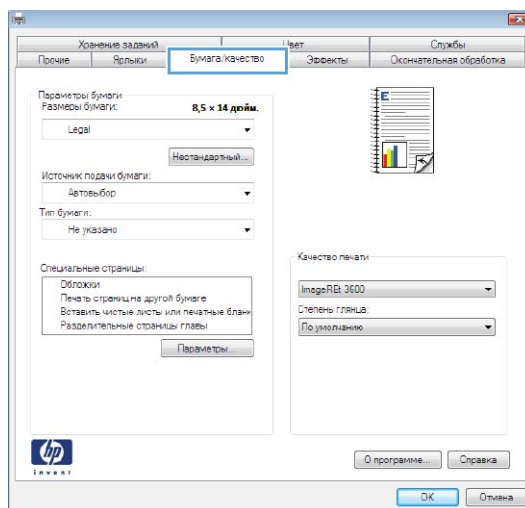

4. В раскрывающемся списке **Тип бумаги** выберите параметр **Больше...**

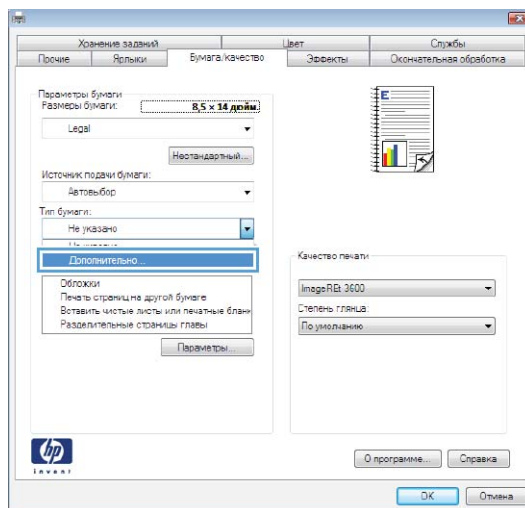

5. Разверните список параметров **Тип:**.

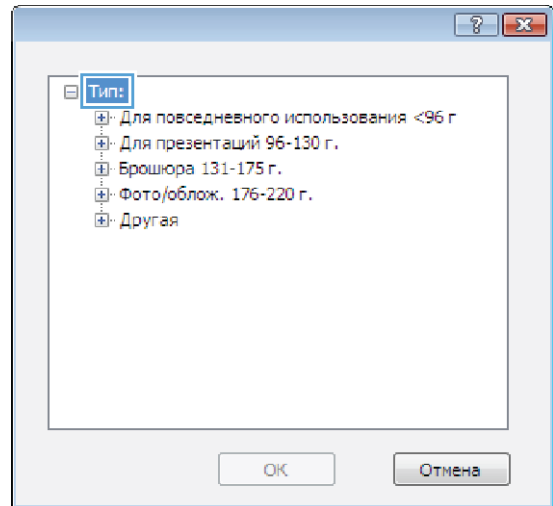

6. Разверните категорию типов бумаги, которая наилучшим образом описывает используемый тип.

ПРИМЕЧАНИЕ. Этикетки и прозрачные пленки находятся в списке параметров **Другая**.

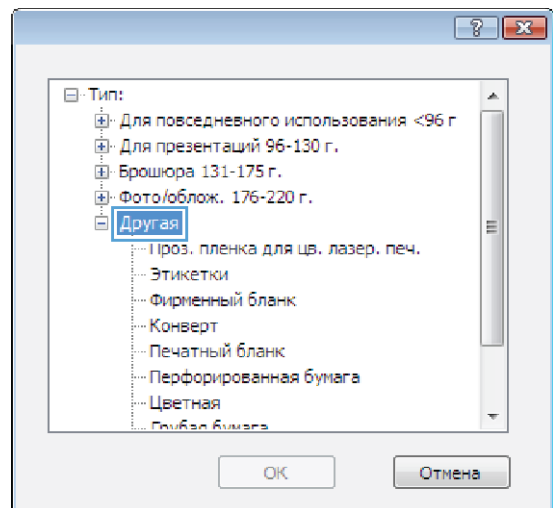

7. Выберите параметр для используемого типа бумаги и нажмите кнопку **ОК**.

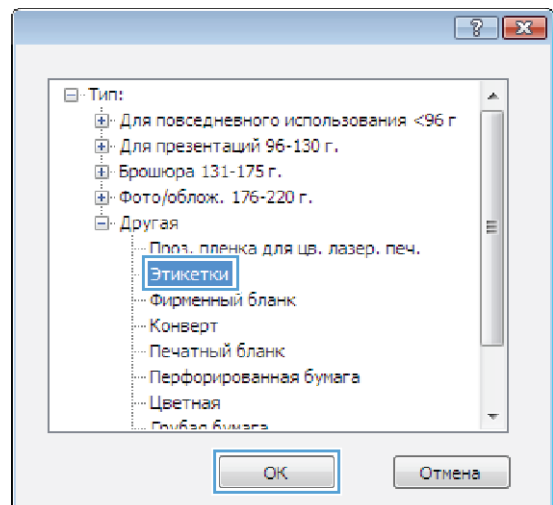

Печать первой или последней страницы на бумаге другого типа в Windows

1. В меню **Файл** программного обеспечения выберите **Печать**.
2. Выберите устройство, а затем нажмите кнопку **Свойства** или **Настройки**.
3. Перейдите на вкладку **Бумага/качество**.

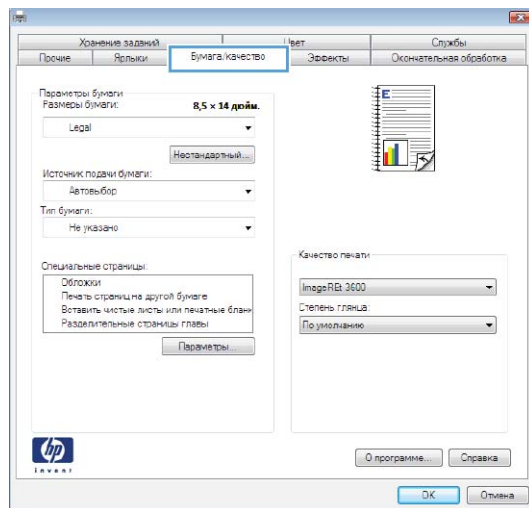
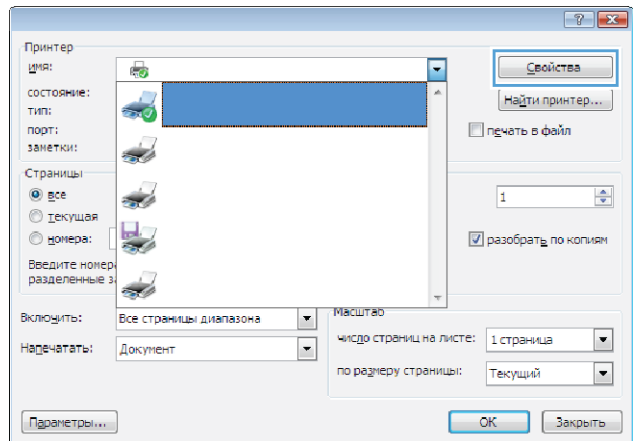
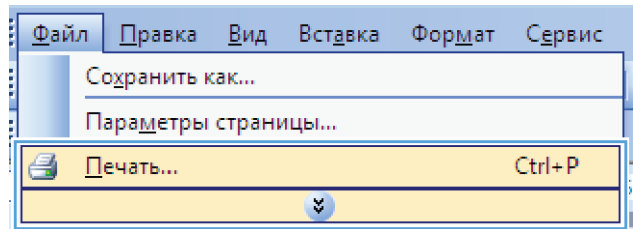

4. В области **Специальные страницы** выберите параметр **Печать страниц на другой бумаге**, затем нажмите кнопку **Настройки**.

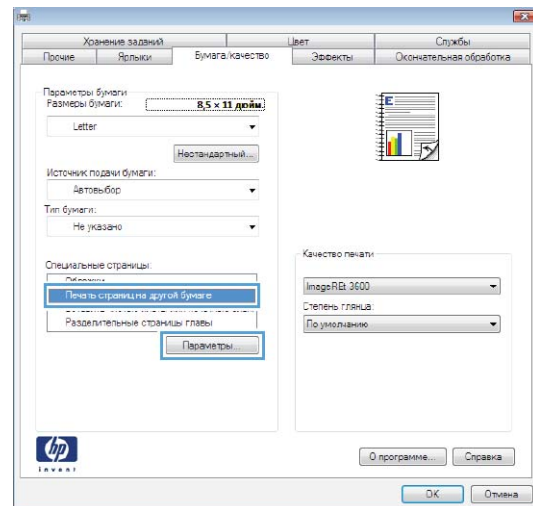

5. В области **Страницы в документе** выберите параметр **Первый** или **Последний**.

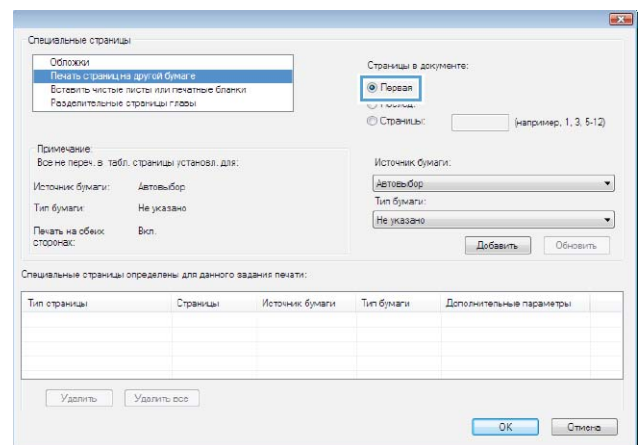

6. Выберите нужные параметры в раскрывающихся списках **Источник подачи бумаги** и **Тип бумаги**. Нажмите клавишу **Добавить**.

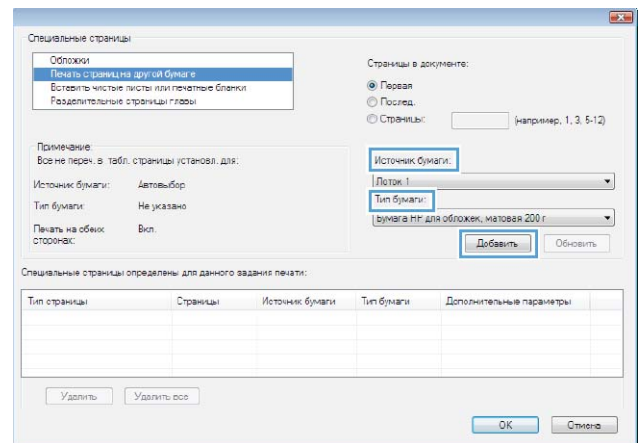

- При печати, как первой, так и второй страницы на бумаге другого типа, повторите шаги 5 и 6, выбирая параметры для другой страницы.

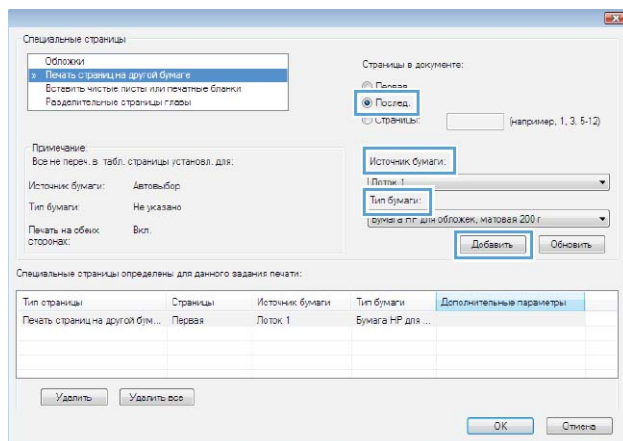

- Нажмите клавишу **ОК**.

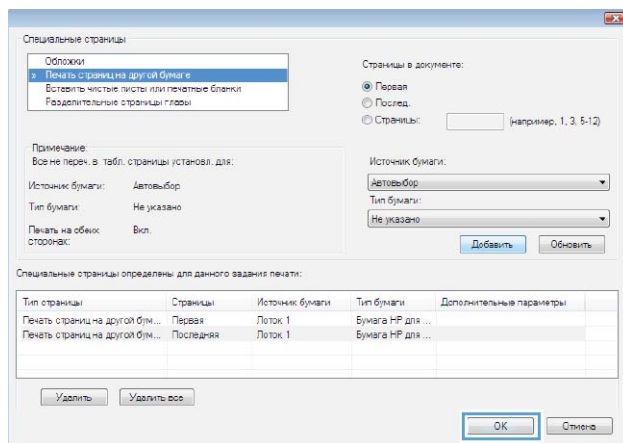

Масштабирование документа под формат страницы

- В меню **Файл** программного обеспечения выберите **Печать**.

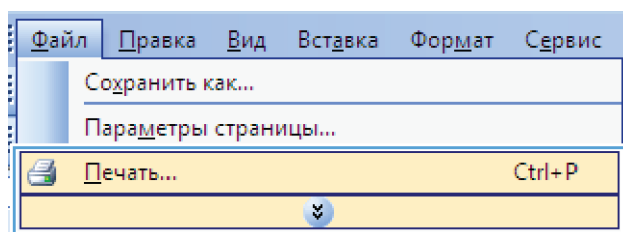

2. Выберите устройство, а затем нажмите на кнопку **Свойства** или **Настройки**.

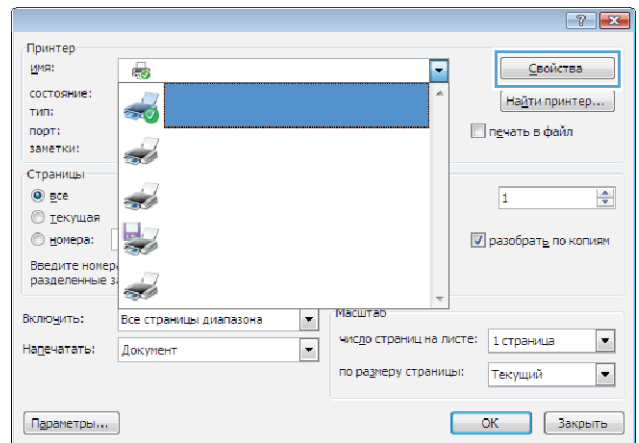

3. Перейдите на вкладку **Эффекты**.

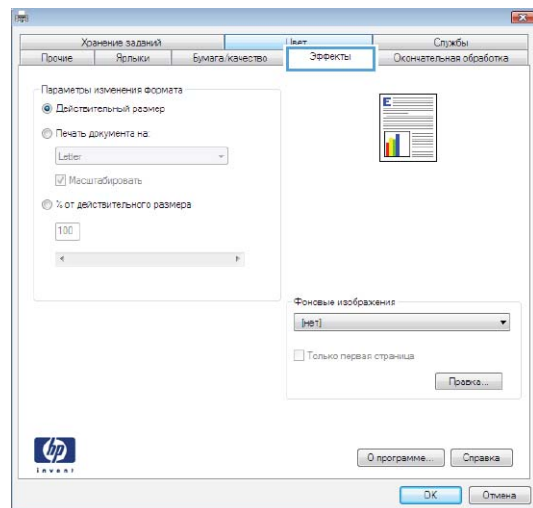

4. Выберите параметр **Печать документа на**, затем в раскрывающемся списке выберите формат.

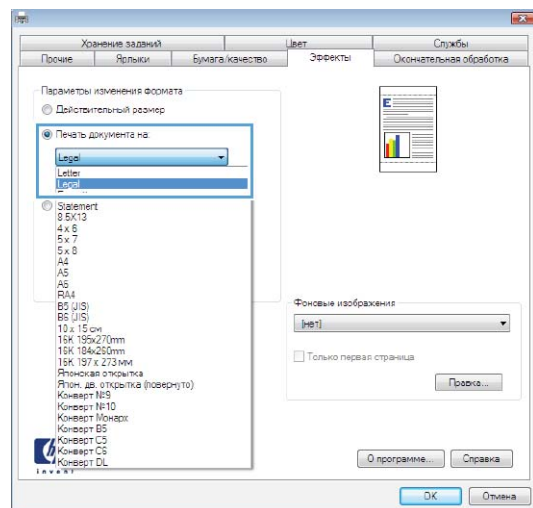

Добавление водяные знаки к документу в Windows

1. В меню **Файл** программного обеспечения выберите **Печать**.
2. Выберите устройство, а затем нажмите кнопку **Свойства** или **Настройки**.

3. Перейдите на вкладку **Эффекты**.

4. Выберите водяной знак в раскрывающемся списке **Водяные знаки**.

Или нажмите кнопку **Правка** для добавления новых водяных знаков в список. Задайте параметры водяных знаков и нажмите кнопку **ОК**.

5. Чтобы выбранный водяной знак был напечатан только на первой странице, установите флажок **Только первая страница**. В противном случае водяные знаки будут напечатаны на всех страницах.

Создание буклета в Windows

1. В меню **Файл** программного обеспечения выберите **Печать**.

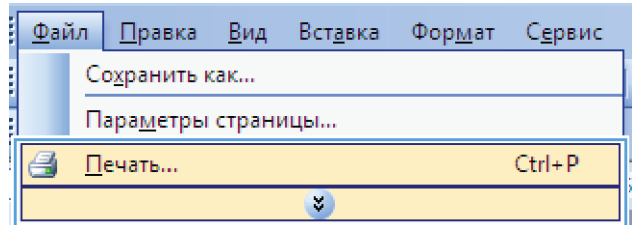

2. Выберите устройство, а затем нажмите кнопку **Свойства** или **Настройки**.

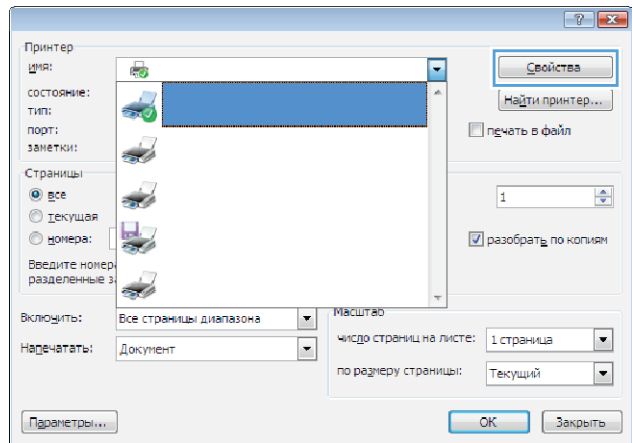

3. Перейдите на вкладку **Обработка**.

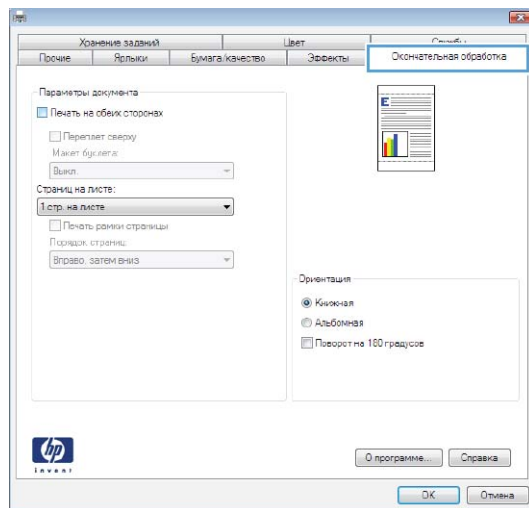

4. Установите флажок **Печать на обеих сторонах**.

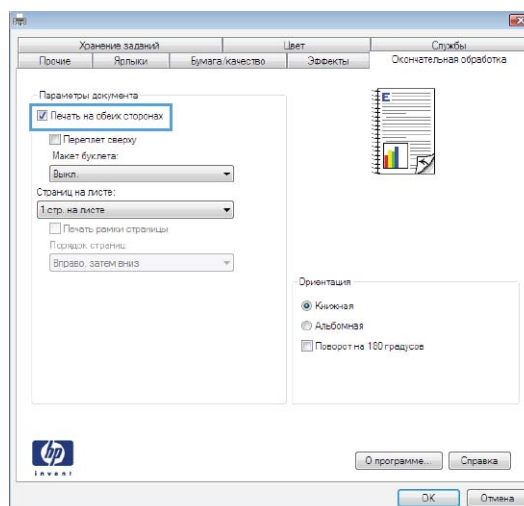

5. В раскрывающемся списке **Макет буклета** выберите параметр **Переплет слева** или **Переплет справа**. Параметр **Страниц на листе** автоматически сменится на **2 стр. на листе**.

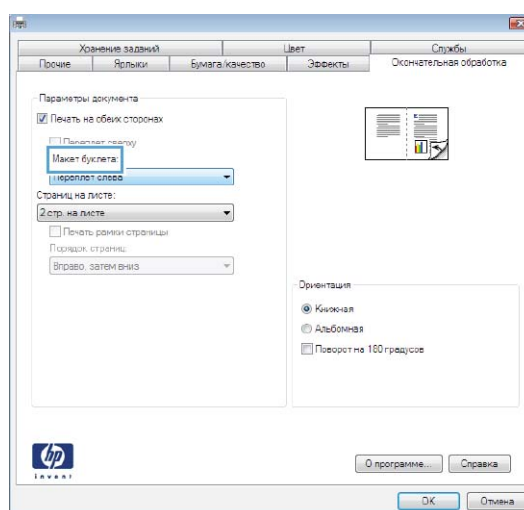

Использование функций хранения заданий в Windows

Для заданий печати доступны следующие функции хранения:

- **Корректурa и хранение:** С помощью этой функции можно быстро распечатать и проверить одну копию задания, и затем распечатать дополнительные копии.
- **Персональное задание:** При отправке задания на устройство, это задание не выводится на печать до тех пор, пока не поступит запрос с панели управления устройства. При назначении заданию личного идентификационного кода (PIN), необходимо ввести его с панели управления устройства.
- **Быстрая копия:** Если в устройстве установлен дополнительный жесткий диск, можно распечатать запрошенное количество копий задания, а затем сохранить копию задания на жестком диске устройства. Впоследствии можно будет распечатать дополнительные копии сохраненного задания.
- **Сохраненное задание:** Если в устройстве установлен дополнительный жесткий диск, можно сохранить стандартное задание печати, например служебный бланк, таблицу учета

или календарь, которое впоследствии сможет выполнить любой пользователь.
Существует возможность защиты сохраненных заданий с помощью PIN.

- △ **ПРЕДУПРЕЖДЕНИЕ.** При выключении устройства все сохраненные в памяти задания типа **Быстрая копия, Корректурa и хранение, и Персональное задание** удаляются. Чтобы сохранить задание в постоянной памяти и запретить устройству удалять его для освобождения пространства под другие задания, выберите в драйвере параметр **Сохраненное задание**.

Создание сохраненного задания при работе в Windows

1. В меню **Файл** программного обеспечения выберите **Печать**.

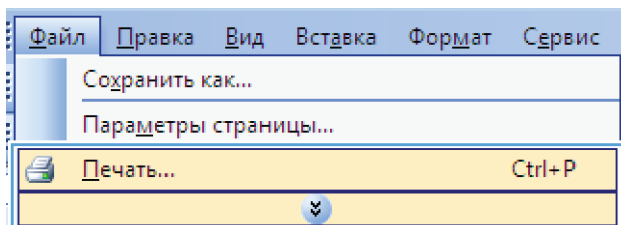

2. Выберите устройство, а затем нажмите на кнопку **Свойства** или **Настройки**.

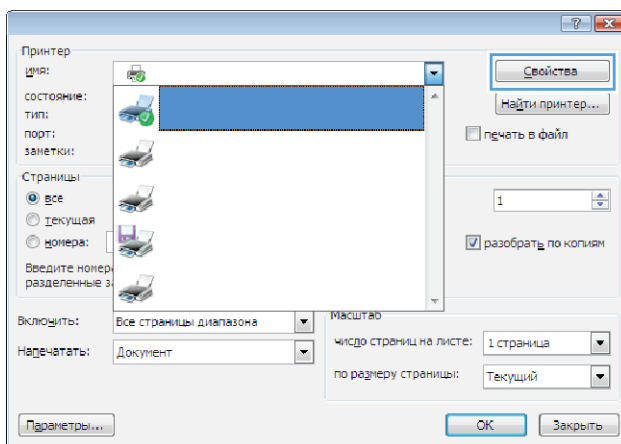

3. Перейдите на вкладку **Хранение заданий**.

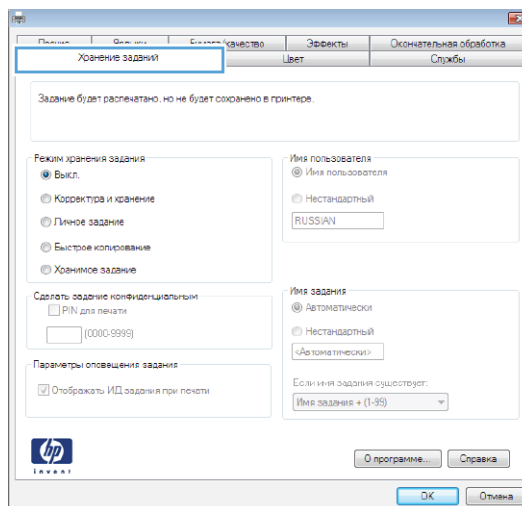

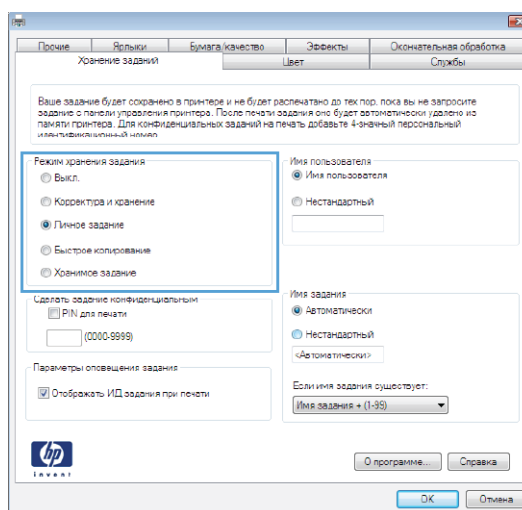

4. Выберите пункт **Режим хранения задания** и нажмите кнопку **OK**.

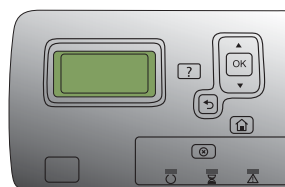

Печать сохраненного задания

1. Нажмите клавишу **Главный экран** .



2. Нажмите клавишу "Стрелка вниз" , чтобы выделить меню **Загрузить задание из памяти устройства**, а затем нажмите клавишу **OK**.

3. Нажмите клавишу "Стрелка вниз" , чтобы выделить имя пользователя, а затем нажмите клавишу **OK**.

4. Нажмите клавишу "Стрелка вниз" ▼, чтобы выделить имя задания, а затем нажмите клавишу **ОК**.

Будет выделен параметр **Печать** или **Удалить**.

ПРИМЕЧАНИЕ. Если в памяти устройства сохранено более одного задания, то у пользователя есть возможность их одновременной печати или удаления.

5. Нажмите клавишу **ОК**, чтобы выбрать параметр **Печать** или **Удалить**.

Удаление сохраненного задания

При отправке хранимого задания устройство переопределяет все предыдущие задания с одинаковыми названиями и именами пользователей. Если задание с тем же самым именем пользователя и именем задания отсутствует и устройству требуется дополнительное место на диске, устройство может удалить другие сохраненные задания, начиная с самого старого. Количество заданий, которое можно хранить, можно изменить через меню **Загрузить задание из памяти устройства** панели управления устройства.

Задание можно удалить через панель управления, через встроенный веб-сервер HP Embedded Web Server или через HP Web Jetadmin. Для удаления задания через панель управления используйте следующую процедуру:

1. Нажмите клавишу **Главный экран** .
2. Нажмите клавишу "Стрелка вниз" ▼, чтобы выделить меню **Загрузить задание из памяти устройства**, а затем нажмите клавишу **ОК**.
3. Нажмите клавишу "Стрелка вниз" ▼, чтобы выделить имя задания, а затем нажмите клавишу **ОК**.
4. Нажмите клавишу "Стрелка вниз" ▼, чтобы выделить пункт **Удалить**, а затем нажмите клавишу **ОК**.

Настройка параметров сохранения задания в Windows

Распечатайте одну копию для проверки, прежде чем выполнять печать всех копий

1. В меню **Файл** программного обеспечения выберите **Печать**.
2. Выберите устройство, а затем нажмите кнопку **Свойства** или **Настройки**.
3. Перейдите на вкладку **Хранение заданий**.
4. В области **Режим хранения задания** выберите параметр **Корректурa и хранение**.

Временное сохранение персонального задания в памяти устройства и выполнение печати позднее

 **ПРИМЕЧАНИЕ.** Устройство удаляет задание по окончании печати.

1. В меню **Файл** программного обеспечения выберите **Печать**.
2. Выберите устройство, а затем нажмите на кнопку **Свойства** или **Настройки**.
3. Перейдите на вкладку **Хранение заданий**.
4. В области **Режим хранения задания** выберите параметр **Персональное задание**.
5. Дополнительно: В области **Сделать задание перс.** выберите **PIN для печати** параметр, и введите четырехзначный личный идентификационный код (PIN).
6. Распечатайте задание в любое время с панели управления устройства

Временное хранение заданий в памяти изделия

 **ПРИМЕЧАНИЕ.** Данный параметр доступен, если на устройство установлен дополнительный жесткий диск.

ПРИМЕЧАНИЕ. Устройство сохраняет задание до выключения устройства.

1. В меню **Файл** программного обеспечения выберите **Печать**.
2. Выберите устройство, а затем нажмите на кнопку **Свойства** или **Настройки**.
3. Перейдите на вкладку **Хранение заданий**.
4. В области **Режим хранения задания** выберите параметр **Быстрая копия**.

Заданное количество копий распечатывается немедленно, кроме того есть возможность распечатать большее количество копий с панели управления устройства.

Постоянное хранение заданий в памяти изделия

 **ПРИМЕЧАНИЕ.** Данный параметр доступен, если на устройство установлен дополнительный жесткий диск.

1. В меню **Файл** программного обеспечения выберите **Печать**.
2. Выберите устройство, а затем нажмите кнопку **Свойства** или **Настройки**.
3. Перейдите на вкладку **Хранение заданий**.
4. В области **Режим хранения задания** выберите параметр **Сохраненное задание**.

Присвоение постоянно хранимому заданию статуса личного, чтобы при попытке его печати запрашивался PIN-код

 **ПРИМЕЧАНИЕ.** Данный параметр доступен, если на устройство установлен дополнительный жесткий диск.

1. В меню **Файл** программного обеспечения выберите **Печать**.
2. Выберите устройство, а затем нажмите на кнопку **Свойства** или **Настройки**.
3. Перейдите на вкладку **Хранение заданий**.

4. В области **Режим хранения задания** выберите параметр **Сохраненное задание** или **Персональное задание**.
5. В области **Сделать задание перс.** выберите **PIN для печати** параметр, и введите четырехзначный личный идентификационный код (PIN).

 **ПРИМЕЧАНИЕ.** Чтобы распечатать или удалить задание, необходимо ввести PIN на панели управления устройства.

Получение уведомления при печати сохраненного задания

 **ПРИМЕЧАНИЕ.** Уведомление направляется только тому пользователю, который создал сохраненное задание. Вы не получаете уведомление, если кем-то печатается сохраненное задание, созданное другим пользователем.

1. В меню **Файл** программного обеспечения выберите **Печать**.
2. Выберите устройство, а затем нажмите на кнопку **Свойства** или **Настройки**.
3. Перейдите на вкладку **Хранение заданий**.
4. Выберите требуемый режим сохранения задания.
5. В области **Параметры уведомлений о заданиях** выберите параметр **Отображать ИД задания при печати**.

Назначение имени пользователя для сохраненного задания

Чтобы сменить имя пользователя для сохраненного задания, выполните следующую процедуру.

1. В меню **Файл** программного обеспечения выберите **Печать**.
2. Выберите устройство, а затем нажмите на кнопку **Свойства** или **Настройки**.
3. Перейдите на вкладку **Хранение заданий**.
4. Выберите требуемый режим сохранения задания.
5. В области **Имя пользователя** выберите параметр **Имя пользователя**, чтобы использовать имя пользователя, назначенное Windows по умолчанию. Чтобы назначить другое имя пользователя, выберите параметр **Нестандартный** и введите имя.

Укажите имя сохраненного задания

Чтобы изменить имя по умолчанию для сохраненного задания, выполните следующую процедуру.

1. В меню **Файл** программного обеспечения выберите **Печать**.
2. Выберите устройство, а затем нажмите на кнопку **Свойства** или **Настройки**.
3. Перейдите на вкладку **Хранение заданий**.
4. Выберите требуемый режим сохранения задания.
5. Для автоматической генерации названия задания, связанного с сохраненным документом, в области **Имя задания** выберите параметр **Автоматически**. В случае доступности, драйвер использует имя документа. Если у документа отсутствует имя, то драйвер

использует наименование программы или отметку времени для указания названия задания.

Чтобы указать название задания, выберите параметр **Нестандартный** и введите название.

6. Выберите вариант в раскрывающемся списке **Если название задания существует**.
 - Выберите параметр **Имя задания + (1-99)**, чтобы добавить номер к существующему имени.
 - Выберите параметр **Заменить существующий файл**, чтобы заменить задание с аналогичным названием.

Печать особых заданий в Windows

Печать деловой графики или маркетинговых материалов

Устройство можно использовать для печати на глянцевой бумаге маркетинговых или рекламных материалов либо других цветных документов. Для достижения максимального качества отпечатанного материала выполните следующие действия:

1. Выберите соответствующую бумагу. См. следующую таблицу.
2. С панели управления устройства, настройте лоток для нужного типа бумаги.
3. Выберите соответствующие настройки в драйвере принтера.

Поддерживаемая глянцевая бумага

Глянцевая бумага HP	Код изделия	Формат изделия	Параметры панели управления и драйвера печати
Бумага HP для лазерной печати презентаций, мягкая глянцевая	Q6541A	Letter	Мягкая глянцевая бумага HP 120 г
Глянцевая бумага HP для лазерной печати презентаций	Q2546A	Letter	Глянцевая бумага HP 130 г
Глянцевая бумага HP для лазерной печати презентаций	Q2552A	A4	Глянцевая бумага HP 130 г
Профессиональная бумага HP для лазерной печати, мягкая глянцевая	Q6542A	A4	Мягкая глянцевая бумага HP 120 г
Бумага HP для лазерной печати брошюр, глянцевая	Q6611A, Q6610A	Letter	Глянцевая бумага HP 160 г
Высококачественная бумага HP для лазерной печати, глянцевая	Q6616A	A4	Глянцевая бумага HP 160 г
Фотобумага HP для лазерной печати, глянцевая	Q6607A, Q6608A	Letter	Глянцевая бумага HP 220 г

Глянцевая бумага HP	Код изделия	Формат изделия	Параметры панели управления и драйвера печати
Фотобумага HP для лазерной печати, глянцевая	Q6614A	A4	Глянцевая бумага HP 220 г
Фотобумага HP для лазерной печати, глянцевая, 4x6	Q8842A	101,6 на 152,4 мм (4 на 6 дюймов)	Глянцевая бумага HP 220 г
Фотобумага HP для лазерной печати, глянцевая, 10 x 15 см	Q8843A	101,6 на 152,4 мм (4 на 6 дюймов)	Глянцевая бумага HP 220 г

 **ПРИМЕЧАНИЕ.** Полный список типов специальной бумаги марки HP (в США) см. на Web-узле www.hp.com/go/paper.

Печать атмосферостойких карт и уличных вывесок

Устройство позволяет печатать прочные водостойкие карты, знаки или меню с использованием плотной бумаги HP Tough Paper. Бумага HP Tough Paper — водостойкая, износостойкая, атласная бумага, сохраняющая богатый, выразительный цвет и четкость даже при интенсивном использовании и непогоде. Она не требует дорогостоящего и трудоемкого ламинирования. Для обеспечения максимального качества отпечатанного материала выполните следующие действия:



- Выберите соответствующую бумагу. См. следующую таблицу.
- С панели управления устройства, настройте лоток для нужного типа бумаги.
- Выберите соответствующие настройки в драйвере принтера.

Поддерживаемая грубая бумага

Имя бумаги HP	Код изделия	Формат изделия	Параметры панели управления и драйвера печати
Плотная бумага HP LaserJet	Q1298A	Letter	Грубая бумага HP
Плотная бумага HP LaserJet	Q1298B	A4	Грубая бумага HP

Задание выравнивания для двусторонней печати

Для документов с двусторонней печатью, таких как буклеты, перед печатью настройте совмещение для лотка, чтобы гарантировать выравнивание обеих сторон бумаги.

1. Нажмите клавишу **Главный экран** .
2. Нажмите клавишу **"Стрелка вниз"** , чтобы выделить меню **Администрирование**, а затем нажмите клавишу **OK**.

3. Нажмите клавишу "Стрелка вниз" ▼, чтобы выделить меню **Общие параметры**, а затем нажмите клавишу **OK**.
4. Нажмите клавишу "Стрелка вниз" ▼, чтобы выделить меню **Качество печати**, а затем нажмите клавишу **OK**.
5. Нажмите клавишу "Стрелка вниз" ▼, чтобы выделить меню **Регистрация изображения**, а затем нажмите клавишу **OK**.
6. Нажмите клавишу "Стрелка вниз" ▼, чтобы выделить меню **Настройка лотка <X>** для настраиваемого лотка, а затем нажмите клавишу **OK**.
7. Нажмите клавишу "Стрелка вниз" ▼, чтобы выделить меню **Печ. тест. стран**, а затем нажмите клавишу **OK**.
8. Следуйте инструкциям на тестовой странице, чтобы выполнить настройку.

Непосредственная печать через USB-порт

Это устройство поддерживает непосредственную печать через USB-порт, поэтому можно быстро распечатать файлы не отправляя их с компьютера. Устройство поддерживает стандартные USB устройства хранения данных через USB-порт на лицевой панели устройства. Поддерживается печать следующих типов файлов:

 **ПРИМЕЧАНИЕ.** Эту функцию необходимо сначала включить с помощью меню панели управления или встроенного веб-сервера HP.

Чтобы включить эту функцию с помощью меню панели управления, откройте меню **Администрирование**, перейдите в подменю **Параметры загрузки с USB-накопителя** и выберите **Включение**. Чтобы включить эту функцию с помощью встроенного веб-сервера HP, перейдите на вкладку **Печать**.

- .pdf
- .pm
- .pcl
- .ps
- .cht

1. Вставьте USB устройство хранения данных в USB-порт на лицевой панели устройства.

ПРИМЕЧАНИЕ. Возможно, понадобится снять защитную пленку с USB-порта.

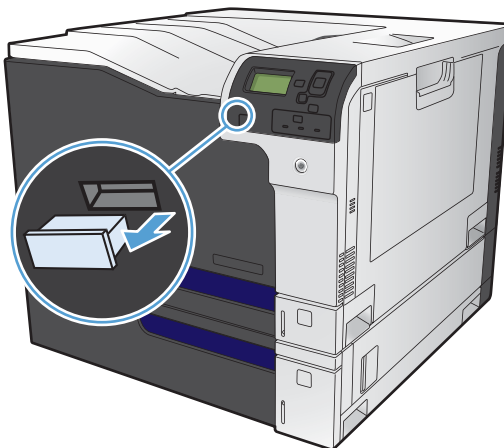

2. Нажмите кнопку "Стрелка вниз" ▼, чтобы выделить **OK**, а затем нажмите кнопку **OK**.
3. Нажмите кнопку "Стрелка вниз" ▼, чтобы выделить **Выберите файл или папку**, а затем нажмите кнопку **OK**.
4. Нажмите стрелку вниз ▼ для выбора папки из списка.
5. Выберите имя документа, который требуется напечатать.
6. Нажмите **OK**, чтобы напечатать данный документ.

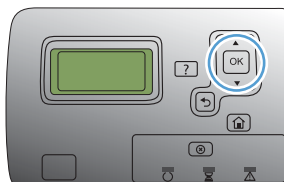

9 Цвет

- [Настройка цвета](#)
- [Согласование цветов](#)
- [Расширенное использование цвета](#)

Настройка цвета

Управление цветом путем изменения настроек во вкладке **В цвете** (Windows) или в меню **Параметры цвета** или **Параметры цвета/качества** (Mac) в драйвере принтера.

Автоматически

Как правило, лучшее качество печати цветных документов достигается при настройке параметров цвета по умолчанию или **Автоматически**. При использовании параметров по умолчанию или параметра **Автоматически** для регулировки цвета оптимизируются нейтральный серый цвет, полутона, а также улучшается отображение границ для каждого элемента в документе. Для получения дополнительных сведений см. интерактивную справку драйвера принтера.

Печать в оттенках серого

Для печати цветного документа в черно-белом режиме в драйвере принтера активируйте параметр **Печать в оттенках серого** (Windows) или параметр **Печать цвета серым тоном** (Mac). Этот режим используется для печати цветных документов, предназначенных для фотокопирования и факсимильной передачи. Устройство печатает в монохромном режиме, что сокращает расход цветных картриджей.

Настройка цвета вручную

Установите параметры цвета вручную для оптимизации нейтрального серого цвета и полутонов, а также улучшения отображения границ для текста, графики и фотографий. Для установки параметров цвета вручную выполните одну из следующих процедур:

- **Windows:** На вкладке **В цвете** уберите флажок **HP EasyColor**, нажмите кнопку **Вручную**, затем - **Настройки**.
- **Mac.** Откройте меню **Дополнительно** или выберите соответствующую вкладку **Параметры цвета/качества**. Снимите флажок флажок **HP EasyColor**, затем включите ручной ввод настроек.

Параметры регулировки цвета вручную

Задайте настраиваемые параметры **Нейтральный серый**, **Полутон** и **Контроль края** для текста, графики и фотографий.

Таблица 9-1 Параметры ручной регулировки цвета

Описание параметра	Значение параметра
Полутона Параметры Полутона влияют на разрешение и четкость распечатки цвета.	<ul style="list-style-type: none">• Гладкое предоставляет лучшие результаты для крупных фотографий со сплошной заливкой, сглаживая оттенки цветов. Выберите этот параметр, когда особенно необходима однородная и ровная заливка областей печати.• Параметр Детальное полезен для текста и графики, требующих четкого разграничения линий или цветов, либо для изображений с высокой степенью детализации. Выберите этот параметр, когда особенно необходимы резкие границы и детальное изображение.

Таблица 9-1 Параметры ручной регулировки цвета (продолжение)

Описание параметра	Значение параметра
<p>Нейтральный серый</p> <p>Параметр Нейтральный серый определяет способ создания серого цвета, используемого при печати текста, графики и фотографий.</p>	<ul style="list-style-type: none"> • Только черный генерирует нейтральные цвета (серый и черный), используя только черный тонер. Это гарантирует нейтральные цвета без цветных оттенков. Данный параметр больше всего подходит для документов и рисунков в оттенках серого. • 4 цвета генерирует нейтральные цвета (серый и черный) путем сочетания тонера всех четырех цветов. Этот метод обеспечивает более плавные градиенты и переходы к цветам, а также более темный черный цвет.
<p>Контроль края</p> <p>Параметр Контроль края определяет способ передачи краев. Контроль края имеет два компонента: адаптивное полутоновое изображение и захват цвета. Адаптивное полутоновое изображение увеличивает резкость границ. Захват цвета уменьшает эффект рассовмещения цветовой плоскости путем небольшого перекрытия границ смежных объектов.</p>	<ul style="list-style-type: none"> • Максимум — параметр самого высокого уровня захвата цвета. Адаптивное полутоновое изображение включено. • Обычный устанавливает средний уровень треппинга. Адаптивная передача полутонов включена. • Светлый — минимальный уровень треппинга. Адаптивная передача полутонов включена. • Выкл. отключает как захват цвета, так и режим адаптивного полутонового изображения.

Использование технологии HP EasyColor

При использовании драйвера печати HP PCL 6 для Windows, за счет применения технологии **HP EasyColor** автоматически улучшается качество документов смешанного содержания, печатаемых из программ Microsoft Office. Документы сканируются и автоматически выравнивается качество фотографических изображений .JPEG или .PNG. Технология **HP EasyColor** позволяет улучшить все изображение сразу, не разделяя его на несколько частей, что способствует улучшению цветопередачи, повышению детализации и ускорению печати.

Если используется драйвер печати HP Postscript для Mac, благодаря применению технологии **HP EasyColor** автоматически улучшается качество всех фотографий (при этом автоматически анализируются все документы, отправляемые на печать).

Ниже приводятся изображения (слева), выполненные без использования технологии **HP EasyColor**. Изображения справа наглядно показывают улучшение результатов за счет использования технологии **HP EasyColor**.

Bring your photos to LIFE



powered by hp EasyColor and the UPD



Bring your photos to LIFE



powered by hp EasyColor and the UPD



Технология **HP EasyColor** по умолчанию включена в драйверах печати HP PCL 6 и HP Mac Postscript, поэтому необходимость в ручной регулировке параметров цвета отсутствует. Чтобы отключить эту функцию и вручную регулировать настройки цвета, откройте вкладку **В цвете** драйвера для Windows или вкладку **Параметры цвета/качества** драйвера для Mac, затем снимите флажок **HP EasyColor**.

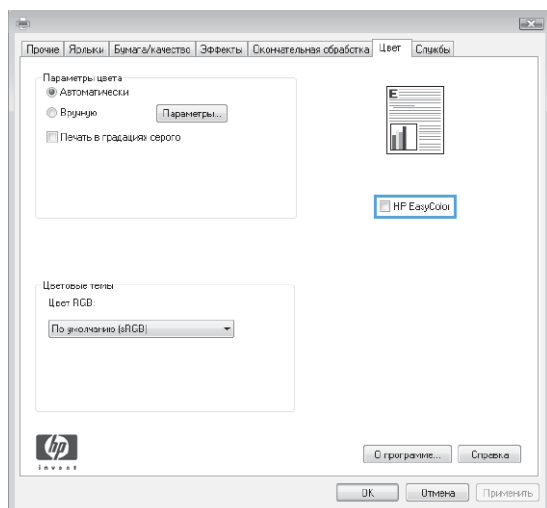

Согласование цветов

Процесс приведения в соответствие цветов на отпечатках устройства с цветами на экране компьютера весьма сложен, поскольку принтеры и мониторы воспроизводят цвет различными способами. Мониторы *отображают* цвета световыми пикселями, используя цветовую модель RGB (красный, зеленый, синий). Принтеры *печатают* цвета, используя модель CMYK (голубой, пурпурный, желтый и черный).

Возможность приведения в соответствие цветов при печати с цветами на мониторе может зависеть от нескольких факторов. К этим факторам относятся:

- Бумага
- Красители, используемые в принтере (например, чернила или тонер)
- Процесс печати (например, технология струйной, контактной или лазерной печати)
- Верхнее освещение
- Индивидуальные особенности восприятия цвета
- Программные продукты
- Драйверы принтера
- Операционная система компьютера
- Мониторы и их параметры
- Видеокарты и драйверы
- Рабочая среда (например, влажность)

Помните об этих факторах, если цвета на экране не полностью соответствуют цветам, полученным при печати.

Для большинства пользователей наилучшим методом приведения в соответствие цветов на экране монитора с цветами устройства является использование цветовой модели sRGB.

Система цветоподбора по книгам образчиков

При печати изображений с помощью устройства довольно непросто получить те же цвета, которые представлены в предварительно отпечатанных книгах образцов и справочных материалах по стандартным цветам. В большинстве случаев можно добиться значительной схожести цветов изображения с цветами в книге образцов, если при ее создании использовались чернила голубого, пурпурного, желтого и черного цветов. Обычно такие книги называются книгами образцов на основе смесевых цветов.

Некоторые книги образцов создаются на основе плашечных цветов. Плашечные цвета представляют собой специально созданные красители. Многие из плашечных цветов находятся за пределами гаммы цветов данного устройства. К большинству книг образцов на основе плашечных цветов прилагаются соответствующие книги, составленные на основе смесевых цветов, что позволяет получить приближенные значения в формате CMYK.

В большинстве книг образцов на основе смесевых цветов указывается, какие стандарты печати были использованы при ее создании. В большинстве случаев это SWOP, EURO или DIC. Для обеспечения оптимального соответствия цвета книге образцов на основе смесевых

цветов выберите в меню устройства соответствующую эмульсию чернил. При невозможности определения стандарта печати используйте эмульсию чернил SWOP.

Печать цветowych примеров

Для использования образцов цвета выберите образец, который наиболее совпадает с требуемым цветом. Используйте значение образца цвета в приложении для описания объекта, который нужно получить. Цвета могут варьироваться в зависимости от типа бумаги и используемого программного приложения. Дополнительную информацию по использованию образцов цвета см. на веб-странице www.hp.com/support/cljcp5525.

Для печати образцов цвета через панель управления используйте следующую процедуру:

1. Нажмите клавишу **Главный экран** .
2. Нажмите клавишу "Стрелка вниз" ▼, чтобы выделить меню **Администрирование**, а затем нажмите клавишу **OK**.
3. Нажмите клавишу "Стрелка вниз" ▼, чтобы выделить меню **Отчеты**, а затем нажмите клавишу **OK**.
4. Нажмите клавишу "Стрелка вниз" ▼, чтобы выделить меню **Другие страницы**, а затем нажмите клавишу **OK**.
5. Нажмите клавишу "Стрелка вниз" ▼, чтобы выделить пункт **Образцы RGB** или **Печать значений CMYK**, и затем нажмите клавишу **OK**.

Система цветоподбора PANTONE®

PANTONE содержит несколько систем цветоподбора. Система цветоподбора PANTONE® получила широкое распространение. Для генерации широкого спектра оттенков и тонов в ней используются чернила основных цветов. Подробнее об использовании цветов PANTONE в данном изделии см. на www.hp.com/go/cljcp5525_software.

 **ПРИМЕЧАНИЕ.** Полученные цвета PANTONE могут не соответствовать стандартам PANTONE. Для создания точного цвета обратитесь к последним публикациям PANTONE.

Расширенное использование цвета

Принтер предлагает функции автоматического регулирования цвета, которые обеспечивают исключительные результаты. Тщательно разработанные и проверенные таблицы цветов предназначены для обеспечения ровной, точной цветопередачи всех распечатываемых цветов.

Кроме того, принтер предлагает усовершенствованные инструменты для опытных профессионалов.

Тонер HP ColorSphere

HP разрабатывает систему печати (принтер, картриджи, тонер и бумага), в которой обеспечивается согласованная работа компонентов. Это позволяет оптимизировать качество печати, надежность изделия и производительность труда пользователей. Оригинальные картриджи HP содержат тонер HP ColorSphere, который разработан специально для данного принтера и позволит ему воспроизводить широкий диапазон превосходных цветов. Это дает возможность пользователям создавать профессиональные документы с четким текстом и графикой и реалистичными фотографиями.

Тонер HP ColorSphere обеспечивает постоянное качество и насыщенность для самых разных типов бумаги. Это позволяет создавать документы, которые помогают произвести нужное впечатление. Кроме того, доступны различные типы повседневной и специализированной бумаги профессионального качества от HP (в том числе носители HP различной плотности и типа), которые разработаны именно для вашей работы.

HP ImageREt 3600

Технология HP ImageREt 3600 - это система новейших технологий, эксклюзивно разработанных компанией HP для обеспечения высшего качества печати. Система HP ImageREt выделяется в своей отрасли достижениями по объединению технологий и оптимизацией каждого элемента системы печати. Некоторые категории HP ImageREt были разработаны для широких потребностей пользователей.

В основе системы заложены ключевые лазерные технологии для цветной печати, включая усовершенствование изображений, интеллектуальные расходные материалы и создание изображений с высоким разрешением. По мере увеличения уровня или категории ImageREt эти основные технологии совершенствовались для более широкого использования системы и объединялись с дополнительными технологиями. Компания HP предлагает усовершенствования для создания изображений высокого качества, которые можно использовать для офисных документов и маркетингового материала. Система HP Image REt 3600, оптимизированная для печати на глянцевой бумаге для цветных лазерных принтеров, производимой компанией HP, показывает превосходные результаты для всех поддерживаемых типов материалов для печати и самых различных условий окружающей среды.

Выбор бумаги

Для получения изображения высокого качества с наилучшей цветопередачей важно выбрать правильный тип бумаги в меню панели управления или драйвере принтера.

Параметры цвета

Параметры цвета автоматически обеспечивают оптимальные цвета распечаток. Эти параметры используют технологию маркирования объектов, которая обеспечивает

оптимальные параметры цвета и полутонов для различных объектов на странице (текста, графических изображений и фотографий). Драйвер принтера определяет, какие объекты появляются на странице, и устанавливает параметры передачи полутонов и цвета, обеспечивающие наилучшее качество печати для каждого объекта.

В среде Windows параметры цвета **Автоматически** и **Вручную** находятся на вкладке **Цвет** в драйвере принтера.

Стандарт sRGB (красный — зеленый — синий)

Стандарт sRGB (красный — зеленый — синий) представляет собой международный цветовой стандарт, разработанный компаниями HP и Microsoft в качестве общего языка описания цветов для мониторов, устройств ввода (сканеров и цифровых камер), а также устройств вывода (принтеров и плоттеров). Это стандартное цветовое пространство, используемое для изделий HP, операционных систем Microsoft, Интернета и большинства офисных приложений. Стандарт sRGB широко используется в современных мониторах для компьютеров Windows и является общим стандартом для телевидения высокой четкости.

 **ПРИМЕЧАНИЕ.** На качество цветопередачи на экране могут влиять такие факторы, как тип используемого монитора и освещение в комнате. Дополнительную информацию см. в разделе [Согласование цветов на стр. 151](#).

В последних версиях Adobe PhotoShop®, CorelDRAW™®, Microsoft Office и многих других программах для передачи цвета используется стандарт sRGB. Поскольку стандарт sRGB является цветовым пространством по умолчанию в операционных системах Microsoft, в наши дни он получил широкое распространение. Когда в программах и устройствах используется стандарт sRGB для обмена данными о цвете, пользователи, как правило, получают значительно лучшее соответствие цветов.

Стандарт sRGB обеспечивает улучшенное соответствие цветов принтера, монитора и других устройств ввода, не требуя специальных знаний в области обработки цвета.

10 Управление и обслуживание



- [Печать информационных страниц](#)
- [Использование встроенного веб-сервера HP](#)
- [Использование программного обеспечения HP Web Jetadmin](#)
- [Функции безопасности устройства](#)
- [Параметры экономного режима](#)
- [Установка внешних плат ввода/вывода](#)
- [Очистка устройства](#)
- [Обновления продукта](#)

Печать информационных страниц

Информационные страницы содержат сведения об устройстве и его текущей конфигурации. Ниже описаны процедуры печати часто используемых информационных страниц.



Печать карты меню

В отчете "Карта меню" содержится полная структура меню **Администрирование** с описанием навигации по всем функциям.

1. На панели управления устройства нажмите клавишу **Главный экран** .
2. Откройте следующие меню:
 1. **Администрирование**
 2. **Отчеты**
 3. **Страницы конфигурации/состояния**
3. Нажмите кнопку "Стрелка вниз" , чтобы выделить пункт **Карта меню "Администрирование"**, затем нажмите кнопку **OK**, чтобы его выбрать.
4. Нажмите кнопку "Стрелка вверх" , чтобы выделить пункт **Печать**, затем нажмите кнопку **OK**.

Печать отчета о конфигурации

В отчете о конфигурации содержатся текущие параметры и установленные модули устройства. Эта информация включает IP-адрес или имя хоста устройства, номер текущей версии микропрограммы, а также сведения о сетевых протоколах.

1. На панели управления устройства нажмите клавишу "Главный экран" .
2. Откройте следующие меню:
 1. **Администрирование**
 2. **Отчеты**
 3. **Страницы конфигурации/состояния**
3. Нажмите кнопку "Стрелка вниз" , чтобы выделить пункт **Страница конфигурации**, затем нажмите кнопку **OK**, чтобы его выбрать.
4. Нажмите кнопку "Стрелка вверх" , чтобы выделить пункт **Печать**, затем нажмите кнопку **OK**. Отчет состоит из нескольких страниц.



ПРИМЕЧАНИЕ. IP-адрес или имя хоста устройства можно найти на странице HP Jetdirect.

Использование встроенного веб-сервера HP

Встроенный веб-сервер используется для просмотра состояния устройства, настройки параметров сети устройства, а также для управления функциями печати с компьютера без необходимости в использовании панели управления устройством. Ниже приведены примеры процедур, которые можно выполнить с помощью встроенного веб-сервера HP:

- Просмотр информации о состоянии устройства.
- определение оставшихся ресурсов всех расходных материалов и заказ новых
- Просмотр и изменение конфигурации лотков.
- Просмотр и изменение конфигурации меню панели управления устройством
- Просмотр и распечатка внутренних страниц.
- Получение уведомлений о событиях, связанных с устройством и расходными материалами.
- Просмотр и изменение конфигурации сети.

Для работы со встроенным веб-сервером HP необходимо наличие браузера Microsoft Internet Explorer 5.01 или более поздней версии, либо Netscape 6.2 или более поздней версии для Windows, Mac OS и Linux (только Netscape). Для HP-UX 10 и HP-UX 11 требуется Netscape Navigator версии 4.7. Встроенный веб-сервер HP функционирует при подключении устройства к IP-сети. Он не поддерживает соединения по протоколам, созданным на базе IPX. Для открытия и использования встроенного веб-сервера HP доступ в Интернет не требуется.

При подключении принтера к сети доступ к встроенному веб-серверу HP обеспечивается автоматически.

 **ПРИМЕЧАНИЕ.** Дополнительные сведения об использовании встроенного веб-сервера HP см. в *Руководстве пользователя встроенного веб-сервера HP* на сайте HP по адресу: www.hp.com/support/cljcp5525.

Откройте встроенный веб-сервер HP с помощью подключения к сети

1. Определите IP-адрес или имя хоста устройства.
Откройте следующие меню:
 1. **Администрирование**
 2. **Отчеты**
 3. **Страницы конфигурации/состояния**
2. Нажмите кнопку "Стрелка вниз" ▼, чтобы выделить пункт **Страница конфигурации**, затем нажмите кнопку **ОК**.
3. Нажмите кнопку "Стрелка вверх" ▲, чтобы выделить пункт **Печать**, затем нажмите кнопку **ОК**.
4. Найдите IP-адрес или имя хоста на странице HP Jetdirect.
5. В поле URL-адреса поддерживаемого Web-браузера, установленного на используемом компьютере, введите IP-адрес устройства или имя хоста.

Функции

Вкладка Сведения

Таблица 10-1 Встроенный веб-сервер HP: Вкладка Сведения

меню	Описание
Состояние устройства	Отображает состояние устройства и остаток расходных материалов HP. На этой странице также отображается тип и формат бумаги для каждого лотка. Чтобы изменить параметры по умолчанию, щелкните ссылку Изменить настройки .
Страница конфигурации	Отображает информацию, находящуюся на странице конфигурации.
Страница состояния расходных материалов	Отображает подробные сведения о состоянии расходных материалов.
Страница журнала событий	Содержит список всех событий и ошибок устройства. Щелкните ссылку HP Instant Support (расположенную в разделе Другие ссылки на каждой странице встроенного веб-сервера HP), чтобы перейти к группе динамических веб-страниц с информацией об устранении неполадок. На этих страницах также отображаются дополнительные службы, доступные для данного устройства.
Страница расхода	Отображает сводную информацию о количестве страниц, отпечатанных устройством и сгруппированных по формату, типу и тракту прохождения бумаги.
Информация об устройстве	Содержит сетевое имя, адрес и модель устройства. Чтобы настроить эти параметры, откройте меню Информация об устройстве на вкладке Общие .
Печать	Позволяет загрузить файл с жесткого диска или сетевого файлового сервера для печати. Поддерживаются следующие типы файлов: <ul style="list-style-type: none">• .txt• .ps• .pdf• .pcl• .cht• .prn
Печать отчетов и страниц	Содержит список внутренних отчетов и страниц устройства, которые можно просмотреть или распечатать.

Вкладка Общие

Таблица 10-2 Встроенный веб-сервер HP: Вкладка Общие

меню	Описание
Меню "Администрирование" на панели управления	Предоставляет функцию удаленного просмотра меню Администрирование , которое доступно на панели управления устройства.
Подписка на уведомления	Позволяет настроить параметры уведомления по электронной почте о различных событиях, связанных с устройством и расходными материалами.

Таблица 10-2 Встроенный веб-сервер HP: Вкладка Общие (продолжение)

меню	Описание
Автоматическая отправка	Настройте устройство для автоматического отправления на определенные адреса электронной почты сообщений о конфигурации устройства и состоянии расходных материалов.
Панель управления	Предоставляет функцию неактивного просмотра панели управления устройства.
Расписание режима ожидания	Позволяет установить или изменить время включения и выключения режима ожидания, а также время перехода устройства в этот режим. Можно составить расписание для каждого дня недели и для выходных.
Изменить другие ссылки	(Other Links). Используется для добавления или настройки ссылки на другой веб-сайт. Эта ссылка отображается в разделе Другие ссылки на каждой странице встроенного веб-сервера HP.
Информация об устройстве	Позволяет назначить устройству имя и инвентарный номер. Введите имя и адрес электронной почты основного получателя информации об устройстве.
Язык	Позволяет задать язык, на котором будет отображаться информация, предоставляемая встроенным веб-сервером HP.
Дата и время	Позволяет установить дату и время или настроить синхронизацию с часами на сетевом сервере.
Резервное копирование и восстановление	Позволяет создать резервный файл, содержащий сведения об устройстве и пользовательскую информацию. При необходимости данные устройства можно восстановить с помощью этого файла.
Инсталлятор решений	Позволяет установить программное обеспечение сторонних производителей, позволяющее расширить функциональность устройства.
Обновление микропрограмм	Позволяет загрузить и установить файлы обновления микропрограммы.

Вкладка Печать

Вкладка **Печать** используется для включения и выключения функции непосредственной печати через USB-порт. При печати заданий через USB-порт используются настройки печати по умолчанию. Функция непосредственной печати через USB-порт поддерживает следующие типы файлов:

- .pdf
- .prn
- .pcl
- .ps
- .cht

Таблица 10-3 Встроенный веб-сервер HP: Вкладка Печать

меню	Описание
Загрузить задание с USB-накопителя	Этот пункт используется для включения или отключения функции.

Таблица 10-3 Встроенный веб-сервер HP: Вкладка Печать (продолжение)

меню	Описание
Управление сохраненными заданиями	Эта функция позволяет управлять заданиями, которые сохранены в памяти устройства.
Ограничить использование цвета	Этот пункт позволяет ограничить печать цветных страниц с помощью данного устройства.
Общие настройки печати	Этот пункт позволяет управлять настройками печати устройства.

Вкладка Устранение неисправностей

Таблица 10-4 Встроенный веб-сервер HP: Вкладка Устранение неисправностей

меню	Описание
Отчеты и тесты	Просмотр и печать настроек устройства, информационных и диагностических страниц.
Калибровка/Очистка	Позволяет удаленно управлять калибровкой и очисткой устройства.
Обновление микропрограмм	Позволяет загрузить и установить файлы обновления микропрограммы.

Вкладка Безопасность

Таблица 10-5 Встроенный веб-сервер HP: Вкладка Безопасность

меню	Описание
Общая безопасность	<p>Позволяет задать пароль администратора, чтобы можно было ограничивать доступ к определенным функциям устройства.</p> <p>Позволяет включить или отключить главный USB-порт на панели управления или соединительный USB-порт форматера, чтобы отправлять задания на печать прямо с компьютера.</p>
Контроль доступа	Позволяет настроить доступ к функциям устройства для конкретных пользователей или групп. Также позволяет выбрать способ входа в систему устройства.
Защита сохраненных данных	<p>Позволяет настроить внутренний жесткий диск устройства и управлять им. Для обеспечения максимальной безопасности устройство оснащено зашифрованным жестким диском.</p> <p>Позволяет настроить параметры хранения заданий на жестком диске устройства.</p>
Управление сертификатами	Позволяет установить сертификаты безопасности для доступа к устройству и сети, а также управлять ими.

Вкладка Сеть

На вкладке **Сеть** можно настроить сетевые параметры устройства, подключенного к IP-сети. При подключении устройства к сетям других типов эта вкладка не отображается.

Другие ссылки список

 **ПРИМЕЧАНИЕ.** Чтобы изменить список **Другие ссылки**, используйте меню **Изменить другие ссылки** на вкладке **Общие**. По умолчанию в этот список включены элементы, перечисленные в следующей таблице.

Таблица 10-6 Встроенный веб-сервер HP: список Другие ссылки

меню	Описание
HP Instant Support	Позволяет подключиться к веб-сайту HP, на котором содержатся полезные сведения и готовые решения для устранения неполадок устройства.
Магазин расходных материалов	Позволяет подключиться к веб-сайту HP для заказа расходных материалов.
Поддержка продукта	Позволяет подключиться к веб-сайту технической поддержки устройства, на котором содержатся справочная информация по различным вопросам.
Демонстрация	Позволяет подключиться к веб-сайту HP для получения технической поддержки.

Использование программного обеспечения HP Web Jetadmin

HP Web Jetadmin — это Web-приложение для удаленной установки, мониторинга, поиска и устранения неисправностей периферийного оборудования, подключенного к сети. Управление носит упреждающий характер, что позволяет администраторам сети разрешать вопросы так, чтобы это не отражалось на работе пользователей. Этот бесплатный программный продукт с расширенными функциями управления можно загрузить по адресу www.hp.com/go/webjetadmin.

Для обеспечения поддержки отдельных функций устройства можно установить встраиваемые модули в ПО HP Web Jetadmin. Можно настроить программное обеспечение HP Web Jetadmin на автоматическое уведомление пользователя о наличии новых модулей расширения. Для автоматического подключения к Web-узлу HP выполните инструкции на странице **Product Update** (Обновление устройства) и установите новейшие версии встраиваемых модулей для вашего устройства.

 **ПРИМЕЧАНИЕ.** Обозреватели должны поддерживать Java™. Просмотр с ПК Apple не поддерживается.

Функции безопасности устройства

Сведения о безопасности

Устройство соответствует стандартам безопасности и поддерживает рекомендуемые протоколы, которые обеспечивают безопасность устройства и защиту важных данных в сети, а также упрощают отслеживание работы и обслуживание устройства.

Более подробные сведения о решениях HP в области безопасной обработки графических изображений и печати можно узнать по адресу www.hp.com/go/secureprinting. На этом сайте содержатся ссылки на официальные документы и подборки часто задаваемых вопросов о функциях безопасности.

Протокол IPsec (IP Security)

IP Security (IPsec) — это набор протоколов, управляющих входящим и исходящим сетевым IP-трафиком устройства. IPsec предусматривает проверку подлинности хостами, средства обеспечения целостности данных и шифрования информации, передаваемой по сети.

При использовании устройств, подсоединенных к вычислительной сети с установленным сервером печати HP Jetdirect, появляется возможность настройки функции IPsec с использованием вкладки **Сеть** во встроенном веб-сервере HP.

Безопасность встроенного веб-сервера HP

Назначение пароля администратора для доступа к встроенному веб-серверу HP для предотвращения изменения настроек неавторизованными пользователями.

1. Откройте встроенный веб-сервер, введя IP-адрес устройства в адресную строку Web-браузера.
2. Перейдите на вкладку **Безопасность**.
3. Откройте меню **Общая безопасность**.
4. Введите в поле **Имя пользователя** имя пользователя, связанное с паролем.
5. Введите пароль в окно **Новый пароль**, затем введите его еще раз в окно **Проверить пароль**.

 **ПРИМЕЧАНИЕ.** Для изменения существующего пароля его сначала необходимо ввести в поле **Старый пароль**.

6. Нажмите кнопку **Применить**. Запишите пароль и храните его в надежном месте.

Поддержка шифрования. Высокопроизводительные зашифрованные жесткие диски HP

Для обеспечения максимальной безопасности устройство оснащено зашифрованным жестким диском (в комплекте поставки для модели HP Color LaserJet CP5525xh, опция для других моделей). Этот жесткий диск поддерживает функцию аппаратного шифрования, обеспечивающую надежное хранение конфиденциальных заданий печати, копирование и сканирование данных без снижения производительности устройства. В этом жестком диске используется самый современный алгоритм криптографической защиты Advanced Encryption Standard (AES), а также высокоэффективные функции, позволяющие экономить время и обеспечивающие высокую надежность.

Для конфигурации диска пользуйтесь меню **Безопасность** во встроенном веб-сервере HP.

Более подробные сведения о зашифрованном жестком диске, см. в *Руководстве по установке высокопроизводительного защищенного жесткого диска HP*.

1. Посетите веб-сайт www.hp.com/support.
2. Введите текст **Защищенный жесткий диск** в окно поиска и нажмите кнопку >>.
3. Нажмите ссылку **Высокопроизводительный защищенный жесткий диск HP**.
4. Нажмите ссылку **Руководства**.

Безопасность сохраненных заданий

Можно защитить задания, сохраненные на устройстве, назначив для них PIN-код. Если пользователь попытается распечатать защищенные задания, то он должен будет ввести PIN-код на панели управления устройства.

Блокировка меню панели управления

Через встроенный веб-сервер HP можно заблокировать различные функции панели управления.

1. Откройте встроенный веб-сервер, введя IP-адрес устройства в адресную строку Web-браузера.
2. Перейдите на вкладку **Безопасность**.
3. Откройте меню **Контроль доступа**.
4. В области **"Вход в систему"** и **"Политики полномочий"** выберите типы пользователей, которым разрешен доступ к каждой из функций.
5. Нажмите клавишу **Применить**.

Блокировка форматтера

Отсек форматтера на задней части устройства имеет разъем для присоединения кабеля безопасности. Блокировка отсека форматтера предотвращает извлечение из него ценных компонентов.

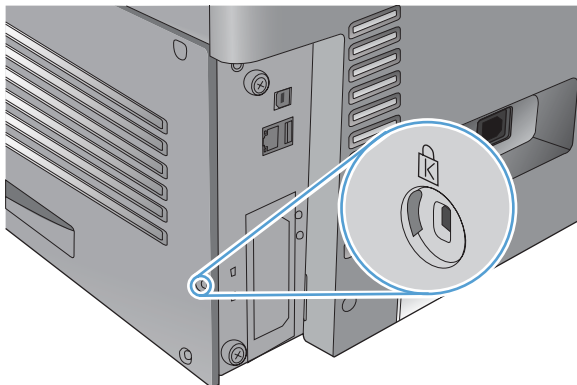





Параметры экономного режима

Оптимизация скорости и расхода электроэнергии

Функция оптимизация скорости и расхода электроэнергии управляет процессом охлаждения термоэлемента. Доступны следующие настройки:

Ускоренная обработка первой страницы	Термоэлемент поддерживает напряжение и первая страница обрабатывается быстрее для любого нового задания, которое отправляется на устройство.
Энергосбережение	Термоэлемент снижает напряжение при бездействии.
Повышенное энергосбережение	Термоэлемент снижает напряжение при бездействии. Термоэлемент снижает энергопотребление больше, чем при выборе параметра Энергосбережение .
Максимальное энергосбережение	Термофиксатор отключается и постепенно остывает до комнатной температуры. Параметр Максимальное энергосбережение требует больше всего времени для печати первой страницы.

Для оптимизации скорости или расхода электроэнергии выполните следующие действия:



1. Нажмите клавишу **Главный экран** .
2. Нажмите клавишу **"Стрелка вниз"** , чтобы выделить меню **Администрирование**, а затем нажмите клавишу **ОК**.
3. Нажмите клавишу **"Стрелка вниз"** , чтобы выделить меню **Общие параметры**, а затем нажмите клавишу **ОК**.
4. Нажмите клавишу **"Стрелка вниз"** , чтобы выделить меню **Параметры энергопотребления**, а затем нажмите клавишу **ОК**.
5. Нажмите клавишу **"Стрелка вниз"** , чтобы выделить меню **Оптимальная скорость/ Потребление электроэнергии**, а затем нажмите клавишу **ОК**.
6. Выберите соответствующий вариант и нажмите кнопку **ОК**.

Режимы энергосбережения

Функция настраиваемого режима ожидания позволяет уменьшить потребление энергии, если устройство не используется длительное время. Можно задавать интервалы времени, по истечении которых устройство переходит в режим ожидания.

 **ПРИМЕЧАНИЕ.** Режим ожидания не влияет на время прогрева устройства.

Настройка режима ожидания

1. Нажмите клавишу **Главный экран** .
2. Нажмите клавишу **"Стрелка вниз"** , чтобы выделить меню **Администрирование**, а затем нажмите клавишу **ОК**.
3. Нажмите клавишу **"Стрелка вниз"** , чтобы выделить меню **Параметры экрана**, а затем нажмите клавишу **ОК**.

4. Нажмите клавишу "Стрелка вниз" ▼, чтобы выделить меню **Режим ожидания**, а затем нажмите клавишу **OK**.
5. Нажмите кнопку "Стрелка вниз" ▼, чтобы выделить соответствующий параметр, затем нажмите кнопку **OK**.

Настройка задержки режима ожидания

1. Нажмите клавишу **Главный экран** .
2. Нажмите клавишу "Стрелка вниз" ▼, чтобы выделить меню **Администрирование**, а затем нажмите клавишу **OK**.
3. Нажмите клавишу "Стрелка вниз" ▼, чтобы выделить меню **Общие параметры**, а затем нажмите клавишу **OK**.
4. Нажмите клавишу "Стрелка вниз" ▼, чтобы выделить меню **Параметры энергопотребления**, а затем нажмите клавишу **OK**.
5. Нажмите клавишу "Стрелка вниз" ▼, чтобы выделить меню **Задержка ожидания**, а затем нажмите клавишу **OK**.
6. Нажимайте клавиши "Стрелка вверх" или "Стрелка вниз" ▲/▼, чтобы выбрать подходящий период времени, а затем нажмите клавишу **OK**.

Время выхода из режима ожидания

Данная функция времени позволяет указать устройству время выхода из режима ожидания (определенное время в выбранные дни), что предотвращает потерю времени на разогрев и настройку периодов калибровки. Для установки времени выхода из режима ожидания необходимо включить параметр **Режим ожидания**.

 **ПРИМЕЧАНИЕ.** Перед установкой времени активации, убедитесь, что значение часов реального времени установлено правильно.

Установите часы реального времени

Функция таймера используется для установки параметров даты и времени. Информация о дате и времени сохраняется вместе с заданием печати, чтобы можно было определить самые последние версии.

Откройте меню **Настройка даты/времени**.

1. Нажмите клавишу **Главный экран** .
2. Нажмите клавишу "Стрелка вниз" ▼, чтобы выделить меню **Администрирование**, а затем нажмите клавишу **OK**.
3. Нажмите клавишу "Стрелка вниз" ▼, чтобы выделить меню **Общие параметры**, а затем нажмите клавишу **OK**.
4. Нажмите клавишу "Стрелка вниз" ▼, чтобы выделить меню **Настройка даты/времени**, а затем нажмите клавишу **OK**.

Настройка даты

1. Откройте меню **Дата/Время** и выберите меню **Дата**.
2. Нажимайте клавиши "Стрелка вверх" или "Стрелка вниз" ▲/▼, чтобы выбрать год, месяц и число. Подтвердите выбор каждого значения нажатием на клавишу **OK**.

Настройка формата даты	<ol style="list-style-type: none"> 1. Откройте меню Формат даты/времени и выберите меню Формат даты. 2. Нажмите клавиши "Стрелка вверх" или "Стрелка вниз" ▲/▼, чтобы выбрать формат даты, а затем нажмите клавишу OK.
Настройка времени	<ol style="list-style-type: none"> 1. Откройте меню Дата/Время и выберите меню Время. 2. Нажимайте клавиши "Стрелка вверх" или "Стрелка вниз" ▲/▼, чтобы выбрать значение часов, минут, и время суток (AM/PM). Подтвердите выбор каждого значения нажатием на клавишу OK.
Настройка формата времени	<ol style="list-style-type: none"> 1. Откройте меню Формат даты/времени и выберите меню Формат времени. 2. Нажимайте клавиши "Стрелка вверх" или "Стрелка вниз" ▲/▼, чтобы выбрать формат времени, а затем нажмите клавишу OK.
Выбор часового пояса	<ol style="list-style-type: none"> 1. Откройте меню Дата/Время и выберите меню Часовой пояс. 2. Нажимайте кнопку "Стрелка вверх" или "Стрелка вниз" ▲/▼, чтобы выбрать часовой пояс, затем нажмите кнопку OK.

Настройка времени запуска

1. Нажмите клавишу **Главный экран** **⌂**.
2. Нажмите клавишу "Стрелка вниз" ▼, чтобы выделить меню **Администрирование**, а затем нажмите клавишу **OK**.
3. Нажмите клавишу "Стрелка вниз" ▼, чтобы выделить меню **Общие параметры**, а затем нажмите клавишу **OK**.
4. Нажмите клавишу "Стрелка вниз" ▼, чтобы выделить меню **Параметры энергопотребления**, а затем нажмите клавишу **OK**.
5. Нажмите кнопку "Стрелка вниз" ▼, чтобы выделить существующую задержку режима ожидания или добавить событие, затем нажмите кнопку **OK**.

Установка внешних плат ввода/вывода

Данное устройство оснащено внешним разъемом ввода-вывода (EIO). В имеющийся разъем EIO можно установить дополнительную плату сервера печати HP Jetdirect или внешний жесткий диск EIO.

 **ПРИМЕЧАНИЕ.** В этом примере показан процесс установки платы сервера печати HP Jetdirect.

1. Выключите устройство.

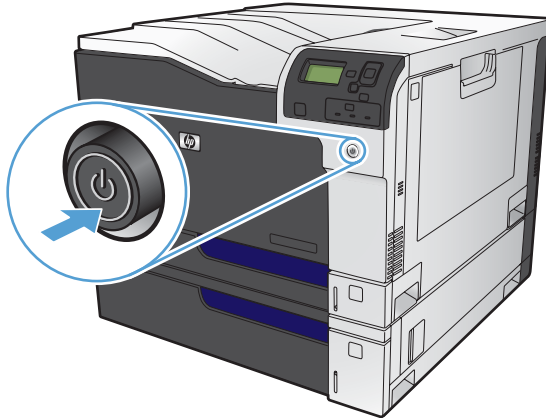

2. Отсоедините все кабели питания и интерфейсные кабели.

 **ПРИМЕЧАНИЕ.** На этой иллюстрации показаны не все кабели.

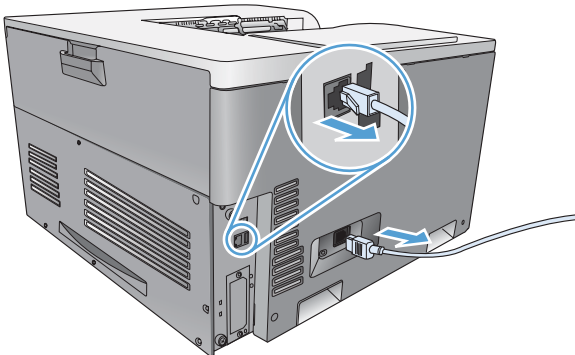

3. Выверните и извлеките два контрольных винта, крепящих крышку гнезда EIO, а затем снимите крышку. Эти винты и крышка больше не потребуются. Их можно выбросить.

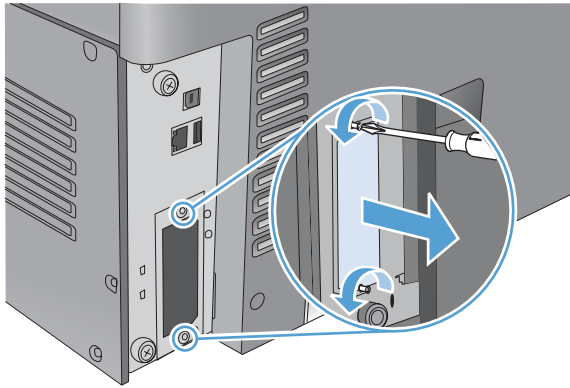

4. Плотно вставьте плату сервера печати HP Jetdirect (или другой модуль EIO) в разъем EIO.

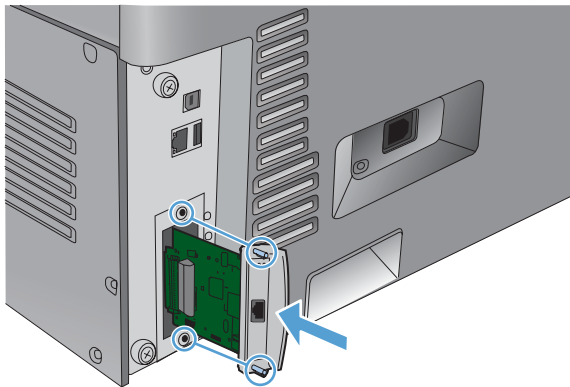

5. Вставьте и затяните контрольные винты, прилагаемые к плате сервера печати.

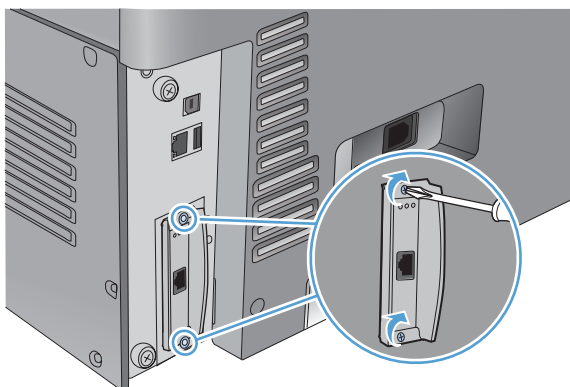

6. Снова подключите кабель питания, подсоедините интерфейсный кабель к плате сервера печати HP Jetdirect и включите устройство.

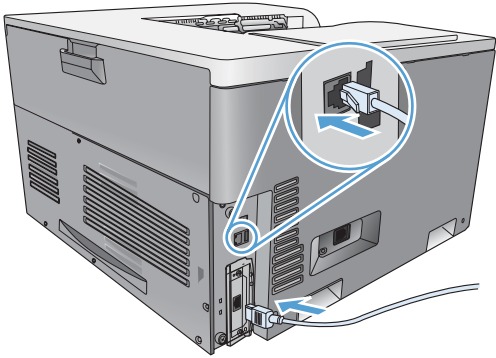

7. Распечатайте страницу конфигурации. Также следует распечатать страницу конфигурации HP Jetdirect с конфигурацией сети и сведениями о состоянии.

Если печать не выполняется, отключите устройство, а затем удалите и снова установите плату сервера печати, чтобы убедиться, что она полностью вставлена в разъем.

8. Выполните одно из следующих действий:

- выберите правильный порт (инструкции см. в документации по компьютеру или операционной системе);
- переустановите программное обеспечение, выбрав на этот раз сетевую установку.

Очистка устройства

Со временем внутри устройства скапливаются частицы тонера и бумаги. Из-за этого ухудшается качество печати. Очистка устройства полностью или частично устраняет такие проблемы.

Очищайте зоны тракта прохождения бумаги и картриджа при каждой замене картриджа или при возникновении проблем качества печати. По возможности, старайтесь не допускать попадания в устройство пыли и других мелких частиц.

Для очистки корпуса устройства используйте мягкую влажную ткань.

Очистка тракта подачи бумаги

1. На панели управления устройства нажмите клавишу **Главный экран** .
2. Откройте следующие меню:
 1. **Обслуживание устройства**
 2. **Калибровка/Очистка**
3. Нажмите клавишу "Стрелка вниз" , чтобы выделить меню **Печать страницы очистки**, а затем нажмите клавишу **ОК**.
4. Время очистки зависит от модели устройства.
 - **Модели, не поддерживающие двустороннюю печать.** После того, как будет напечатана первая сторона, повторно загрузите лист в лоток 1 в соответствии с инструкциями, затем нажмите клавишу **ОК**. Когда закончится печать второй стороны, процесс очистки будет завершен. Напечатанную страницу можно выбросить.
 - **Модели, поддерживающие двустороннюю печать:** Когда закончится печать обеих сторон, процесс очистки будет завершен. Напечатанную страницу можно выбросить.

Обновления продукта

Чтобы загрузить микропрограммы последних версий для данного устройства, перейдите на Web-страницу www.hp.com/go/cljcp5525_firmware.

11 Устранение неполадок

- [Справочные ресурсы](#)
- [Устранение неполадок общего характера](#)
- [Восстановление заводских настроек](#)
- [Интерпретация сообщений на панели управления](#)
- [Устранение замятий](#)
- [Не выполняется автоматическая подача бумаги](#)
- [Устройство подает несколько листов](#)
- [Улучшение качества печати](#)
- [Устройство не печатает или печать выполняется слишком медленно](#)
- [Устранение неполадок с непосредственной печатью через USB-порт](#)
- [Устранение неполадок с подключением](#)
- [Решение проблем программного обеспечения](#)

Справочные ресурсы

Настоящее руководство дополняют другие источники полезной информации.

Статьи из краткого руководства

Некоторые статьи по данному устройству можно найти на следующей веб-странице: www.hp.com/support/cljcp5525.

Их можно распечатать и хранить рядом с устройством. Это удобно, когда та или иная функция используется часто.

Справка панели управления

Справочная система панели управления содержит информацию по выполнению различных задач, например замене картриджей и устранению замятий.

Устранение неполадок общего характера

Если устройство работает неудовлетворительно, последовательно выполните действия, указанные в контрольном списке. Если устройство не проходит определенный этап, действуйте согласно рекомендациям по устранению ошибок. Если с помощью определенного действия проблема решается, остальные действия, указанные в контрольном списке, можно не выполнять.

Контрольный список устранения неполадок

1. Проверьте, горит ли индикатор готовности устройства. Если индикаторы не горят, выполните следующие действия.
 - а. Проверьте кабельные соединения с источником питания.
 - б. Проверьте, включено ли питание устройства.
 - в. Убедитесь, что напряжение в линии соответствует конфигурации питания устройства. (См. наклейку на задней части устройства для определения требований к напряжению питания.) Если используется удлинитель и его напряжение не удовлетворяет характеристикам, подключите устройство непосредственно к настенной розетке. Если устройство уже подключено непосредственно к настенной розетке, попробуйте использовать другую розетку.
 - г. Если ни одно из этих действий не поможет восстановить электропитание, обратитесь в службу поддержки клиентов HP.
2. Проверьте кабельные соединения.
 - а. Проверьте кабельное соединение между устройством и компьютером или сетевым портом. Проверьте надежность соединения.
 - б. Проверьте исправность кабеля, заменив его другим, если это возможно.
 - в. Проверьте сетевое соединение.
3. Проверьте, не отображаются ли на панели управления какие-либо сообщения. В случае появления сообщений об ошибках см. раздел [Интерпретация сообщений на панели управления на стр. 178](#).
4. Убедитесь, что используемая бумага соответствует техническим требованиям.
5. Распечатайте страницу конфигурации. См. раздел [Печать информационных страниц на стр. 156](#). Если устройство подключено к сети, будет также распечатана страница HP Jetdirect.
 - а. Если эти страницы не распечатаются, проверьте, содержит ли хотя бы один лоток бумагу.
 - б. Если произошло замятие страницы, см. [Устранение замятий на стр. 179](#).
6. Если печатается страница конфигурации, проверьте следующие элементы:
 - а. Если страницы печатаются неправильно, проблема связана с оборудованием. Обратитесь в отдел обслуживания пользователей HP.
 - б. Если страница распечатывается правильно, оборудование работает. Неполадка связана с используемым компьютером, драйвером принтера или программой.

7. Выберите одно из следующих действий.

Windows: Выберите **Пуск, Настройка, Принтеры** или **Принтеры и факсы**. Дважды щелкните название устройства.

-или-

Mac OS X. Откройте **Утилиту настройки принтера** или список **Печать и факс** и дважды щелкните по строке устройства.

8. Проверьте, что для устройства установлен драйвер печати. Проверьте программу, чтобы убедиться, что используется драйвер печати для данного продукта.
9. Распечатайте небольшой документ из другого приложения, из которого ранее печать выполнялась нормально. Если документ печатается нормально, значит, проблема заключается в используемой программе. Если проблема не решена (документ не печатается), выполните следующие действия:
 - а. Попробуйте распечатать задание с другого компьютера, на котором установлено программное обеспечение устройства.
 - б. Если устройство подключено к сети, подсоедините его непосредственно к компьютеру с помощью кабеля USB. Укажите нужный порт для устройства или переустановите программное обеспечение, выбрав новый тип соединения, отличный от того, что используется.

Факторы, влияющие на производительность устройства

Несколько факторов влияют на время печати задания.

- Максимальная производительность устройства, измеряемая в страницах в минуту (стр./мин)
- Использование специальной бумаги (например, прозрачная пленка, плотная бумага и бумага нестандартного формата).
- Время обработки и загрузки устройства.
- Сложность и формат графических изображений.
- Быстродействие используемого компьютера.
- Соединение USB.
- Настройка В/В принтера.
- Сетевая операционная система и ее конфигурация (если имеется).
- Используемый драйвер печати

Восстановление заводских настроек

Восстановите заводские настройки по умолчанию с помощью меню панели управления.

1. На панели управления устройства нажмите клавишу **Главный экран** .
2. Нажмите клавишу "Стрелка вниз" ▼, чтобы выделить меню **Администрирование**, а затем нажмите клавишу **OK**.
3. Нажмите клавишу "Стрелка вниз" ▼, чтобы выделить меню **Общие параметры**, а затем нажмите клавишу **OK**.
4. Нажмите клавишу "Стрелка вниз" ▼, чтобы выделить параметр **Восстановить заводские установки**, а затем нажмите клавишу **OK**, чтобы выполнить сброс параметров устройства к заводским настройкам.

Интерпретация сообщений на панели управления

Типы сообщений панели управления

Состояние устройства или возникшие с ним проблемы можно определить по четырем типам сообщений панели управления.

Тип сообщения	Описание
Сообщения о состоянии	Сообщения о состоянии отражают текущее состояние устройства. Они информируют о нормальном функционировании устройства, и для их очистки вмешательство не требуется. Сообщения изменяются при изменении состояния устройства. Если устройство готово к работе, не занято и не ожидает разрешения предупреждающих сообщений, отображается сообщение Готов .
Предупреждающие сообщения	Предупреждающие сообщения информируют об ошибках передачи данных или ошибках принтера. Обычно эти сообщения чередуются с сообщением Готов или сообщениями о состоянии и остаются на экране, пока не будет нажата клавиша OK . Отображение некоторых предупреждающих сообщений прекращается автоматически. Если для параметра Удаляемые предупреждения в меню Параметры экрана задано значение Задание , эти сообщения исчезнут при выполнении следующего задания печати.
Сообщения об ошибках	Сообщения об ошибках информируют о необходимости выполнения определенных действий, например добавить бумагу или устранить ее замятие. После появления некоторых сообщений об ошибках предусматривается автоматическое продолжение печати. Если для параметра События автопродолж. в меню Параметры экрана задано значение Автопродолжение (10 с) , устройство продолжит работу через 10 секунд после появления сообщения об ошибке, предусматривающего автоматическое продолжение печати. ПРИМЕЧАНИЕ. Если нажать на какую-либо кнопку, пока отображается такое сообщение (т. е. в течение 10 секунд), то вместо автоматического продолжения работы будет выполнено действие, соответствующее этой кнопке. Например, если нажать кнопку Остановить  , печать остановится, после чего будет предложено отменить задание печати.
Сообщения о критических ошибках	Сообщения о критических ошибках уведомляют о сбое устройства. Некоторые из этих сообщений можно удалить, выключив и снова включив устройство. Параметр Автопродолжение (10 с) не влияет на эти сообщения. Если критическая ошибка не будет устранена, необходимо вызвать обслуживающий персонал.

Сообщения панели управления

Устройство предоставляет различные сообщения панели управления. После отображения сообщения на панели управления следуйте указаниям на экране, чтобы устранить неполадку. Если на панели управления отображается сообщение «Ошибка» или «Внимание» и не указано шагов для устранения неполадки, выключите и включите устройство. Если ошибки устройства продолжают возникать, обратитесь в службу поддержки HP.

Чтобы просмотреть дополнительную справочную информацию, нажмите клавишу "Справка"  на экране панели управления.

Устранение замятий

Предотвращение замятий

Общие причины замятий бумаги¹

Причина	Решение
Неправильно установлены направляющие бумаги.	Отрегулируйте положение направляющих, чтобы они находились вплотную к стопке бумаги.
Носитель не соответствует техническим характеристикам.	Используйте только ту бумагу, которая соответствует характеристикам НР. См. Бумага и носитель для печати на стр. 69 .
Повторно загружается бумага, которая уже использовалась в принтере или в копировальном устройстве.	Не используйте бумагу, которая ранее уже использовалась для печати или копирования.
Неправильно загружен подающий лоток.	Уберите лишний носитель из подающего лотка. Убедитесь, что высота стопки носителя не превышает максимальной отметки в лотке. См. Загрузка бумаги в лотки на стр. 77 .
Носитель перекошен.	Направляющие подающего лотка отрегулированы неправильно. Отрегулируйте их так, чтобы они крепко удерживали пачку на месте, не перегибая.
Листы носителя слиплись.	Извлеките носитель, согните стопку, поверните ее на 180 градусов или переверните. Перезагрузите носитель в подающий лоток. ПРИМЕЧАНИЕ. Не пролистывайте бумагу. Во время пролистывания может создаться статическое электричество, которое затем может привести к слипанию листов бумаги.
Носитель извлечен до его попадания в выходной приемник.	Прежде чем вынуть страницу из MFP, подождите, пока она полностью не выйдет в выходной приемник.
Бумага слишком плотная.	Не используйте бумагу, превышающую требования массы к бумаге для входного лотка. См. Поддерживаемые типы бумаги и емкость лотков на стр. 76 . Не используйте бумагу, превышающую требования массы к бумаге для автоматической двухсторонней печати. См. раздел Поддерживаемый размер бумаги для двусторонней печати на стр. 75 .
Плохое качество носителя.	Замените носитель.
Внутренние ролики лотка не захватывают носитель.	Извлеките верхний лист из лотка. Если носитель слишком плотный, его захват из лотка может оказаться невозможным. См. Поддерживаемые типы бумаги и емкость лотков на стр. 76 .
Носитель имеет грубые или зазубренные края.	Замените носитель.
Листы носителя перфорированы или имеют тисненый рисунок.	Перфорированные и тисненные носители разъединяются с трудом. Загружайте по одному листу.

Общие причины замятий бумаги¹

Причина	Решение
Бумага неправильно хранилась.	Замените бумагу в лотках. Бумагу следует хранить в оригинальной упаковке в месте с регулируемыми условиями окружающей среды.

¹ Если устройство продолжает заминать носители, обратитесь в уполномоченный сервисный центр HP или службу поддержки клиентов HP.

Места возникновения замятий бумаги

Используйте приведенный рисунок для определения мест замятия. Кроме того, инструкции на панели управления позволят найти расположение замятой бумаги и объяснят, как ее очистить.



 **ПРИМЕЧАНИЕ.** Внутренние области устройства, которые, возможно, понадобится открыть для устранения замятий, снабжены зелеными ручками или метками.

Рисунок 11-1 Места замятий

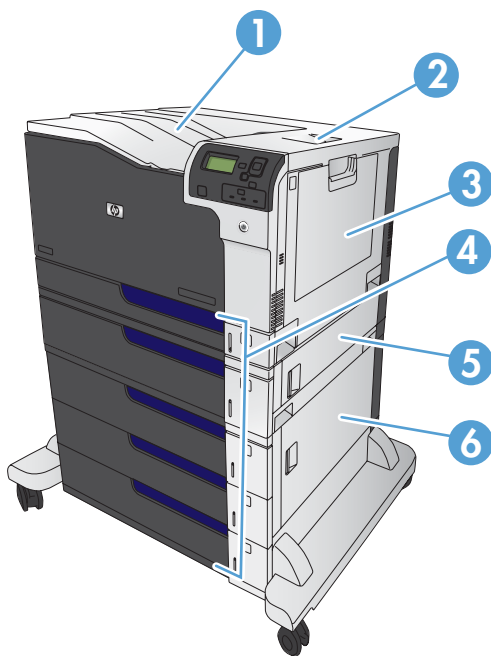

1	Выходной приемник
2	Правая верхняя дверца
3	Область лотка 1
4	Лотки 2 и 3, а также дополнительные лотки 4, 5 и 6
5	Правая средняя дверца
6	Правая нижняя дверца

 **ВНИМАНИЕ!** Чтобы избежать поражения электрическим током, перед работой внутри устройства снимите все украшения, браслеты или другие металлические предметы.

Устранение замятий за правой верхней дверцей

⚠ **ВНИМАНИЕ!** При использовании устройства термоэлемент может сильно нагреваться. Для работы с ним дождитесь, пока он охладиться.

1. Откройте правую верхнюю дверцу.

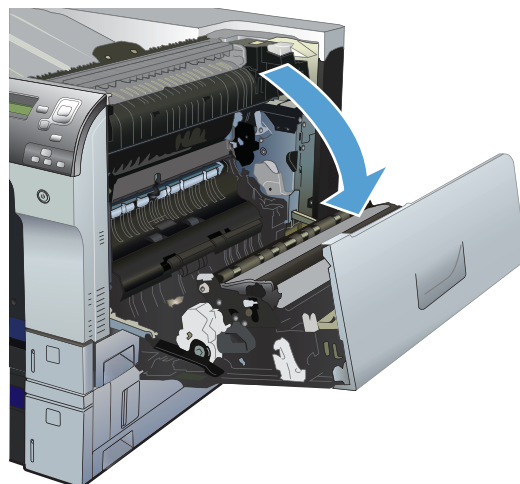

2. Осторожно извлеките бумагу из области захвата.

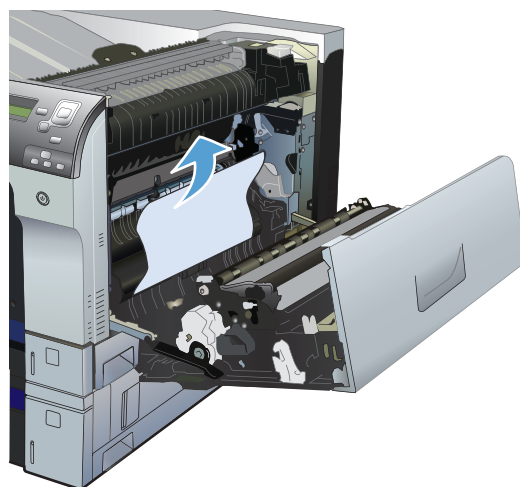

3. Если бумага выступает из-под термоэлемента, осторожно извлеките бумагу, потянув ее вниз.

ПРЕДУПРЕЖДЕНИЕ. Не дотрагивайтесь до роликов переноса (выноска 1). Загрязнения могут повлиять на качество печати.

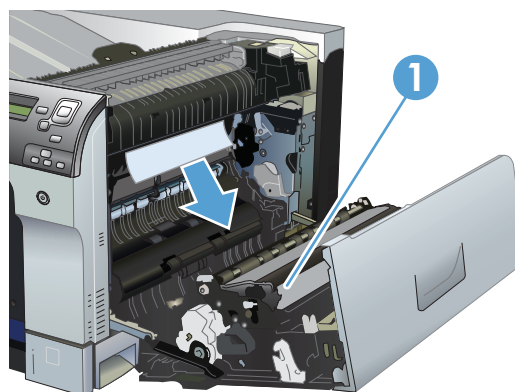

4. Бумага также может быть замята внутри термофиксатора, где она не видна. Откройте дверцу устранения замятий в блоке термофиксатора. Если внутри термофиксатора замята бумага, осторожно извлеките ее. Если бумага порвется, удалите все ее фрагменты.

ВНИМАНИЕ! Даже если корпус термоэлемента остыл, расположенные внутри него ролики могут оставаться горячими. Не касайтесь роликов термоэлемента, пока они не остынут.

Если бумаги не видно, но устройство продолжает сообщать о замятии, извлеките термофиксатор и проверьте, нет ли замятой бумаги в гнезде термофиксатора. Извлеките обнаруженную бумагу и установите термофиксатор на место.

ПРИМЕЧАНИЕ. Перед тем как закрыть правую верхнюю дверцу, убедитесь, что термофиксатор установлен правильно.

5. Закройте верхнюю правую дверцу.

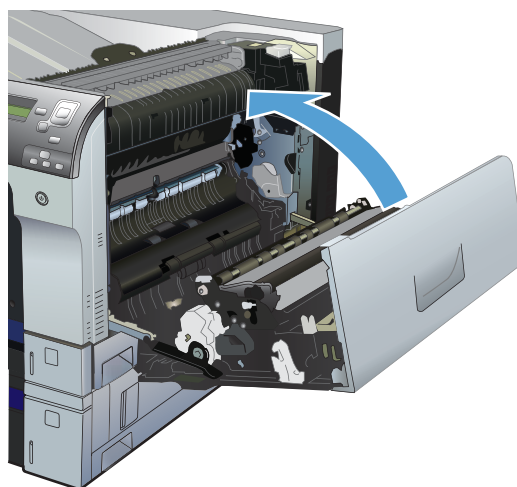
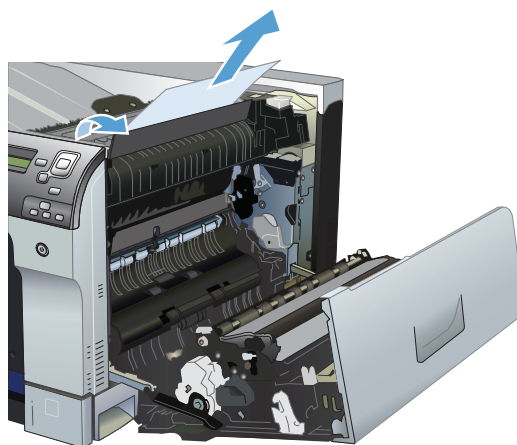

Устранение замятий за правой нижней дверцей

1. Откройте нижнюю правую дверцу.

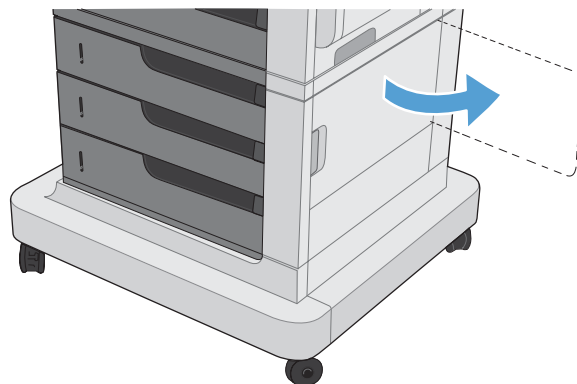

2. Если бумага видна, осторожно извлеките замятый лист, потянув его вверх или вниз.

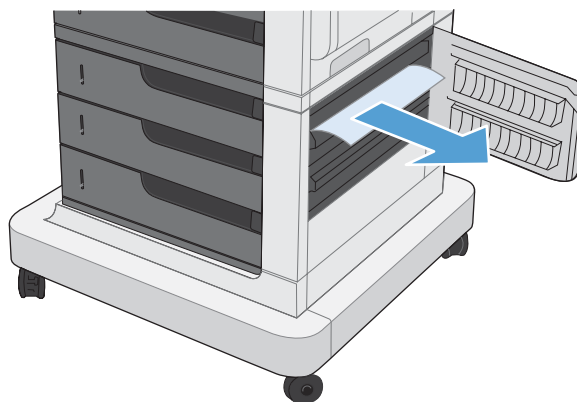

3. Закройте нижнюю правую дверцу.

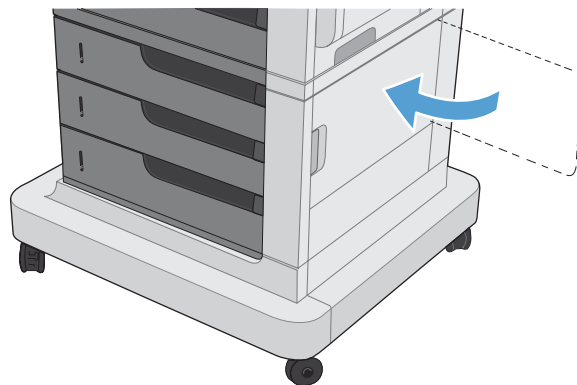

Устранение замятий в лотке 1

1. Если в лотке 1 видна замятая бумага, извлеките ее, плавно потянув за лист. Нажмите кнопку **ОК**, чтобы сообщение исчезло.

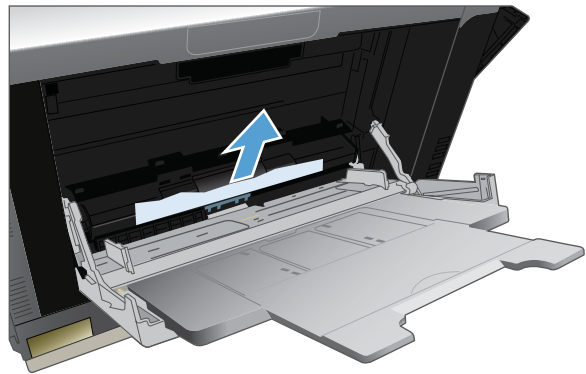

2. Если не удастся извлечь замятую бумагу или она не видна в лотке 1, закройте лоток 1 и откройте верхнюю правую дверцу.

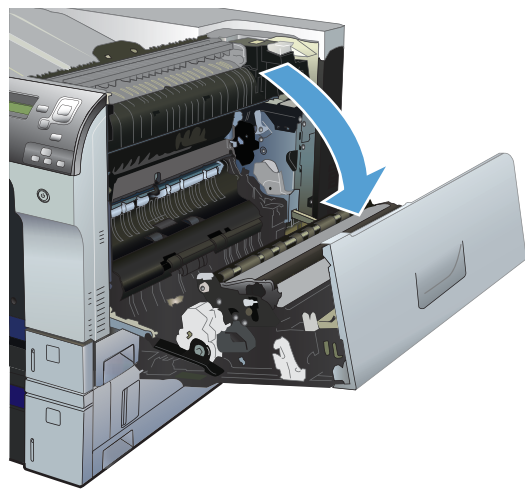

3. Осторожно извлеките бумагу из области захвата.

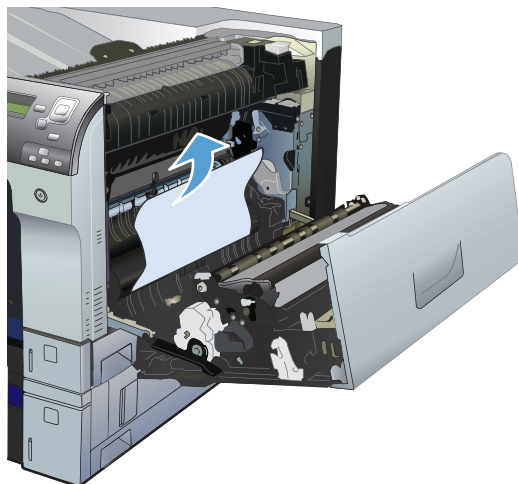

4. Закройте верхнюю правую дверцу.

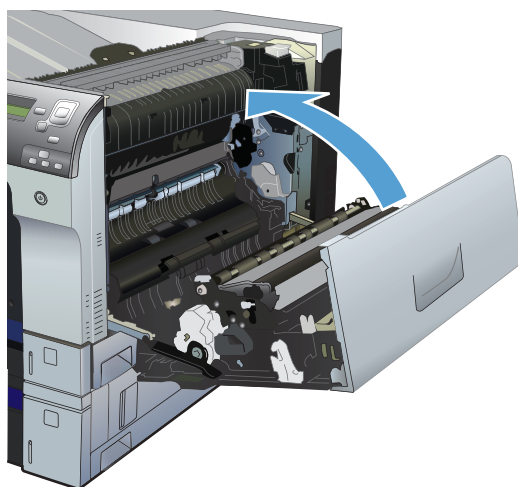

Устранение замятий бумаги в лотках 2 и 3 или в дополнительном лотке

- △ **ПРЕДУПРЕЖДЕНИЕ.** Открытие лотка с замятой бумагой внутри может привести к разрывам замятых листов и новому замятию бумаги. Перед тем как открыть лоток, убедитесь, что устранены замятия за правой верхней и правой нижней дверцами.

1. Откройте лоток и убедитесь, что бумага правильно уложена в стопку. Удалите замятые или поврежденные листы бумаги. Для доступа к замятой в отделении лотка бумаге, извлеките лоток.

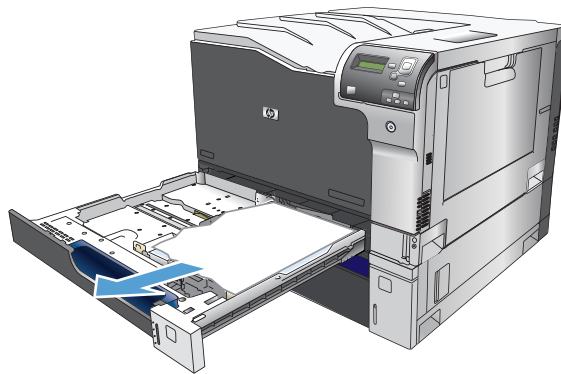

2. Закройте лоток.

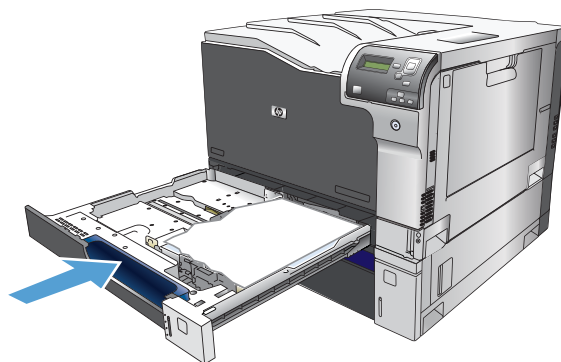

3. Если замятие произошло в лотке 3, откройте дверцу справа от лотка, извлеките замятую бумагу и закройте дверцу.

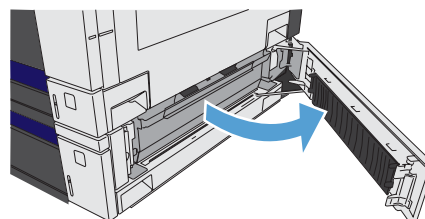

Устранение замятий в области выходного приемника

1. Если бумага видна в выходном приемнике, возьмитесь за передний край и извлеките ее.

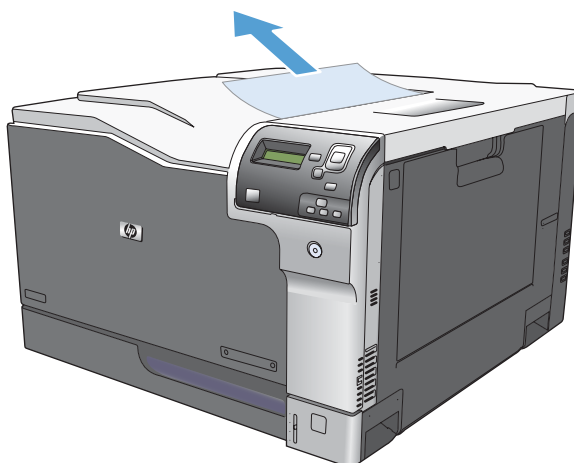

Смена настроек функции устранения замятия

Данное устройство предоставляет функцию устранения замятия путем повторной печати замятых страниц.

1. Нажмите клавишу Главный экран .

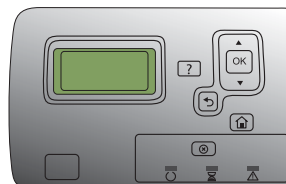

2. Нажмите клавишу "Стрелка вниз" ▼, чтобы выделить меню **Администрирование**, а затем нажмите клавишу **OK**.
 3. Нажмите клавишу "Стрелка вниз" ▼, чтобы выделить меню **Общие параметры**, а затем нажмите клавишу **OK**.
 4. Нажмите клавишу "Стрелка вниз" ▼, чтобы выделить меню **Устранение замятий**, а затем нажмите клавишу **OK**.
 5. Нажмите кнопку "Стрелка вниз" ▼ или "Стрелка вверх" ▲, чтобы выделить соответствующий параметр, затем нажмите кнопку **OK**. Имеются следующие варианты:
 - **Авто** — устройство пытается перепечатать замятые страницы, если памяти достаточно. Это значение по умолчанию.
 - **Выкл.** — устройство не пытается перепечатать замятые страницы. Поскольку в этом случае для сохранения последних распечатанных страниц память не используется, производительность при этом будет оптимальной.
- ПРЕДУПРЕЖДЕНИЕ.** При использовании этой возможности некоторые страницы могут быть потеряны, если в устройстве кончилась бумага или задание печатается на обеих сторонах листа.
6. Нажмите клавишу Главный экран , чтобы вернуться к состоянию **Готов**.

Не выполняется автоматическая подача бумаги

Не выполняется автоматическая подача бумаги

Причина	Решение
В приложении выбран параметр подачи вручную.	Загрузите в лоток 1 бумагу, а если бумага загружена, нажмите клавишу OK .
Загружена бумага неверного формата.	Загрузите бумагу нужного формата.
Подающий лоток пуст.	Загрузите бумагу в подающий лоток.
Бумага после предыдущего замятия удалена не полностью.	Откройте устройство и извлеките бумагу из тракта прохождения.
Неправильно настроен формат бумаги для входного лотка.	Чтобы определить, для какого лотка настроен данный формат бумаги, распечатайте страницу конфигурации или воспользуйтесь панелью управления.
Ограничители в лотке не придвинуты к бумаге.	Убедитесь, что направляющие бумаги касаются бумаги.
Параметру запроса ручной подачи задано значение Всегда . Устройство всегда запрашивает ручную подачу, даже если загружен лоток.	Загрузите в лоток 1 бумагу, а если бумага загружена, нажмите клавишу OK . Либо измените значение параметра запроса ручной подачи на Если не загружен , чтобы изделие запрашивало ручную подачу только в случае пустого лотка.
Параметру Использовать запрошенный лоток в меню Управление лотками задано значение Исключительно , а запрашиваемый лоток пуст. Устройство не будет использовать другой лоток.	Загрузите запрашиваемый лоток. Либо измените значение параметра с Исключительно на Первый в меню Управление лотками . В этом случае устройство может использовать другие лотки, если в указанный лоток не загружен носитель.

Устройство подает несколько листов

Устройство подает несколько листов

Причина	Решение
Листы бумаги прилипают друг к другу.	Извлеките бумагу, согните его и поверните на 180 градусов или переверните, а затем снова загрузите в лоток. ПРИМЕЧАНИЕ. Не разворачивайте бумагу веером. Во время перелистывания может накапливаться статическое электричество, которое затем может привести к слипанию листов носителя.
Бумага не отвечает техническим характеристикам изделия.	Используйте только ту бумагу, которая соответствует требованиям НР к бумаге для данного изделия.
Лотки не выровнены.	Убедитесь, что направляющие бумаги соответствуют используемому формату.

Улучшение качества печати

Можно предотвратить большинство проблем с качеством изображения, выполняя следующие рекомендации.

- Установите соответствующий тип бумаги в драйвере принтера.
- Используйте бумагу, которая соответствует требованиям HP к бумаге для данного устройства.
- Очищайте устройство по мере необходимости.
- Заменяйте картриджи печати по истечении срока их службы, и когда качество печати становится неудовлетворительным.
- Используйте наиболее подходящий драйвер принтера.

Выбор типа бумаги

1. Откройте драйвер принтера, нажмите кнопку **Свойства** или **Пользовательские настройки** и щелкните вкладку **Бумага/качество**.
2. Выберите тип в раскрывающемся списке **Тип**.
3. Нажмите кнопку **ОК**.

Используйте бумагу, которая соответствует требованиям HP

Смените бумагу при возникновении следующих проблем:

- Печать слишком светлая и местами блеклая.
- При печати на страницах остаются частицы тонера.
- При печати тонер размазывается по страницам.
- Отпечатанные символы выглядят бесформенно.
- Отпечатки скручены.

Всегда используйте тип бумаги, на который рассчитано устройство. При выборе бумаги выполняйте следующие рекомендации:

- Проверьте качество бумаги и удостоверьтесь в отсутствии надрезов, надрывов, разрезов, пятен, рыхлых частиц, пыли, морщин, пустот и неровных или загибающихся краев.
- Используйте бумагу, на которой раньше не производилась печать.
- Используйте бумагу, предназначенную для печати на лазерных принтерах. Не используйте бумагу, предназначенную для печати на струйных принтерах.
- Не используйте слишком грубую бумагу. Использование гладкой бумаги обычно приводит к улучшению результатов печати.

Печать страницы очистки

Распечатайте страницу очистки для удаления пыли и остатков тонера из тракта прохождения бумаги при наличии следующих дефектов:





- При печати на страницах остаются частицы тонера.
- При печати тонер размазывается по страницам.
- При печати на страницах остаются повторяющиеся отпечатки.

Для печати страницы очистки используйте следующую процедуру.

1. На панели управления устройства нажмите клавишу **Главный экран** .
2. Откройте следующие меню:
 1. **Обслуживание устройства**
 2. **Калибровка/Очистка**
3. Нажмите клавишу "Стрелка вниз" , чтобы выделить меню **Печать страницы очистки**, а затем нажмите клавишу **OK**.
4. Время очистки зависит от модели устройства.
 - **Модели, не поддерживающие двустороннюю печать.** После того, как будет напечатана первая сторона, повторно загрузите лист в лоток 1 в соответствии с инструкциями, затем нажмите клавишу **OK**. Когда закончится печать второй стороны, процесс очистки будет завершен. Напечатанную страницу можно выбросить.
 - **Модели, поддерживающие двустороннюю печать:** Когда закончится печать обеих сторон, процесс очистки будет завершен. Напечатанную страницу можно выбросить.



Калибровка устройства

Калибровка позволяет оптимизировать качество печати. В случае каких-либо дефектов качества изображения выполните калибровку устройства.

1. Нажмите клавишу **Главный экран** .
2. Нажмите клавишу "Стрелка вниз" , чтобы выделить меню **Обслуживание устройства**, а затем нажмите клавишу **OK**.
3. Нажмите клавишу "Стрелка вниз" , чтобы выделить меню **Калибровка/Очистка**, а затем нажмите клавишу **OK**.
4. Нажмите клавишу "Стрелка вниз" , чтобы выделить меню **Полная калибровка**, а затем нажмите клавишу **OK**.

Задайте выравнивание изображения

При наличии проблем с выравниванием текста на странице выберите параметр настройки выравнивания в меню **Задать совмещение**.

1. Нажмите клавишу **Главный экран** .
2. Нажмите клавишу "Стрелка вниз" , чтобы выделить меню **Администрирование**, а затем нажмите клавишу **OK**.

3. Нажмите клавишу "Стрелка вниз" ▼, чтобы выделить меню **Общие параметры**, а затем нажмите клавишу **OK**.
4. Нажмите клавишу "Стрелка вниз" ▼, чтобы выделить меню **Качество печати**, а затем нажмите клавишу **OK**.
5. Нажмите клавишу "Стрелка вниз" ▼, чтобы выделить меню **Регистрация изображения**, а затем нажмите клавишу **OK**.
6. Нажмите клавишу "Стрелка вниз" ▼, чтобы выделить меню **Настройка лотка <X>** для настраиваемого лотка, а затем нажмите клавишу **OK**.
7. Нажмите клавишу "Стрелка вниз" ▼, чтобы выделить меню **Печ. тест. стран**, а затем нажмите клавишу **OK**.
8. Следуйте инструкциям на тестовой странице, чтобы выполнить настройку.

Служебные страницы проверки качества печати

Страницы для устранения проблем качества печати используются для диагностики и устранения проблем качества печати.

1. Нажмите клавишу **Главный экран** .
2. Откройте следующие меню:
 1. **Устранение неисправностей**
 2. **Страницы качества печати**
3. Нажмите кнопку "Стрелка вниз" ▼, чтобы выделить параметр **Печать страниц диагностики проблем качества**, затем нажмите кнопку **OK** для печати страниц.

После печати страниц для устранения проблем качества печати устройство вернется в состояние **Готов**. Выполните инструкции, напечатанные на этих страницах.

Проверка картриджа печати

Проверьте все картриджи и замените их при наличии следующих дефектов:

- Печать слишком светлая и местами блеклая.
- При печати небольшие области на странице не печатаются.
- Вертикальные полосы или следы в виде кромки на распечатанных страницах.

 **ПРИМЕЧАНИЕ.** При печати в экономичном режиме интенсивность отпечатка может быть недостаточной.

При необходимости замены картриджа, распечатайте страницу состояния расходных материалов и найдите артикул соответствующего подлинного картриджа компании HP.

Тип картриджа	Этапы устранения дефекта
Повторно заправленный или восстановленный картридж	Компания Hewlett-Packard не может рекомендовать использование расходных материалов, поставляемых другими фирмами, как новых, так и заполненных повторно. Компания HP, не являясь изготовителем такой продукции, не имеет возможности обеспечить и контролировать их качество. При неудовлетворительном качестве печати с использованием заправленного или восстановленного картриджа замените такой картридж подлинным с обозначением "HP" или "Hewlett-Packard" и логотипом HP.
Подлинный картридж HP	<ol style="list-style-type: none"> 1. Сообщение на панели управления устройства или на странице состояния расходных материалов указывает на "очень низкий" уровень тонера, когда предположительный срок службы картриджа истек. Если качество печати неудовлетворительное, замените картридж. 2. Визуально проверьте картридж на наличие повреждений. Ниже приведены инструкции для выполнения этой операции. При необходимости, замените картридж. 3. Если при печати на страницах появляются следы, расположенные на одинаковом расстоянии, распечатайте страницу очистки. Если дефект не устраняется, воспользуйтесь сведениями о повторяющихся дефектах в данном документе для выявления причины неисправности.

Использование наиболее подходящего для нужд печати драйвера принтера

Если на печатаемой странице неожиданно встречаются графические линии, пропущенный текст, недостающая графика, неправильное форматирование или подставленные шрифты, тогда может понадобиться другой драйвер принтера.

Драйвер HP PCL 6	<ul style="list-style-type: none"> • Предоставляется в качестве драйвера по умолчанию. Этот драйвер устанавливается автоматически, если не был выбран другой драйвер. • Рекомендован для всех операционных систем Windows • Обеспечивает более высокую общую скорость, качество печати и поддержку функций устройства для большинства пользователей • Разработан для взаимодействия с графическим интерфейсом Windows Graphic Device Interface (GDI) с целью достижения наилучшей скорости в средах Windows • Может быть несовместим с ПО сторонних производителей или нестандартным ПО на основе PCL 5
Драйвер HP UPD PCL 6	<ul style="list-style-type: none"> • Рекомендован для всех операционных систем Windows • Обеспечивает более высокую общую скорость, качество печати и поддержку функций устройства для большинства пользователей • Разработан для взаимодействия с графическим интерфейсом Windows GDI, чтобы обеспечить максимальную скорость в средах Windows • Может быть несовместим с ПО сторонних производителей или нестандартным ПО на основе PCL 5

Драйвер HP UPD PS	<ul style="list-style-type: none"> • Рекомендуется для печати с программным обеспечением Adobe® или другими графическими программами • Обеспечивает поддержку печати в соответствии с требованиями эмуляции Postscript, а также поддержку шрифтов Postscript Flash
Универсальный драйвер печати HP (UPD) PCL 5	<ul style="list-style-type: none"> • Рекомендуется для общеофисной печати в средах Windows • Совместим с предыдущими версиями PCL и старыми продуктами HP LaserJet • Наилучший выбор для ПО сторонних производителей и нестандартного ПО • Лучший выбор при работе со смешанными средами, для которых требуется использование PCL 5 (UNIX®, Linux, мейнфреймы) • Разработан для использования в корпоративных средах Windows в качестве единого драйвера для нескольких моделей принтеров • Является предпочтительным для печати с мобильного компьютера Windows на несколько моделей принтера

Загрузите дополнительные драйверы принтера с веб-сайта: www.hp.com/go/cljcp5525_software.

Шкала повторяющихся дефектов

Если проблемы с качеством печати возникают периодически, воспользуйтесь следующей таблицей для определения причины неисправности.

Поместите верхнюю часть линейки напротив первой неисправности. По отметке, которая совпадет со следующим схожим дефектом, можно определить неисправный компонент.

Расстояние между дефектами	Компоненты устройства, вызвавшие дефект
35 мм	Картридж (основной ролик заряда)
42 мм	Картридж (ролик проявки)
50 мм	Печатающее устройство (основной ролик переноса)
61 мм	Печатающее устройство (вспомогательный ролик переноса)
76 мм	Термофиксатор (пленка термофиксатора)
78 мм	Термофиксатор (прижимной ролик)
94 мм	Картридж (ОПС)

Устройство не печатает или печать выполняется слишком медленно

Неполадка	Причина	Решение
Принтер выдает пустые страницы без изображения.	В документе могут быть пустые страницы.	Проверьте, не содержит ли распечатываемый документ пустые страницы.
	Устройство неисправно.	Распечатайте страницу конфигурации для проверки устройства.
	Возможно, истек срок службы всех картриджей.	При появлении сообщения Очень низкий уровень расходных материалов замените картриджи с тонером.
Страницы печатаются очень медленно.	Более тяжелая бумага может замедлить выполнение заданий печати.	Используйте для печати другой тип носителя. Возможно, потребуется снизить скорость печати, чтобы достичь надлежащего нагрева для обеспечения наивысшего качества печати.
	Печать сложных страниц занимает больше времени.	Упростите страницу.
Страницы не распечатываются.	Устройство неправильно захватывает бумагу.	Убедитесь, что бумага правильно уложена в лоток.
	Бумага заминается в устройстве.	Устраните замятие. См. Устранение замятий на стр. 179 .
	Кабель USB поврежден или неправильно подключен.	<ul style="list-style-type: none">Отключите и снова подключите оба конца кабеля.Попробуйте распечатать документ, который ранее распечатывался.Попробуйте воспользоваться другим кабелем USB.
	К компьютеру подключены другие устройства.	Возможно, устройство не может использовать один порт USB вместе с другими устройствами. Если к одному порту подключено устройство и внешний накопитель или сетевой переключатель, могут возникнуть перебои в работе устройства. Чтобы данное устройство работало, необходимо отключить другое устройство или использовать для подключения другой порт USB компьютера.

Устранение неполадок с непосредственной печатью через USB-порт

- [меню Открытие с USB-устройства не открывается при использовании USB-устройства хранения данных](#)
- [Не удается распечатать файл с USB-устройства хранения данных](#)
- [Файл, который следует печатать, не указан в меню Открытие с USB-устройства](#)

меню Открытие с USB-устройства не открывается при использовании USB-устройства хранения данных

1. Возможно, используется USB-устройство хранения данных или файловая система, которые не поддерживаются устройством. Сохраните файлы на стандартном USB устройстве хранения данных с файловой системой File Allocation Table (FAT). Устройство поддерживает USB устройства хранения данных с файловыми системами данных FAT12, FAT16 и FAT32.
2. Если другое меню уже открыто, закройте его и снова вставьте USB-устройство хранения данных.
3. Возможно, USB-устройство хранения данных имеет несколько разделов. (Некоторые производители USB-устройств хранения данных устанавливают на устройство программное обеспечение, которое создает разделы, похожие на компакт-диск.) Отформатируйте USB-устройство хранения данных, чтобы удалить разделы, или воспользуйтесь другим USB-устройством.
4. Электропитания устройства может не хватить для USB-устройства хранения данных.
 - а. Извлеките USB устройство хранения данных.
 - б. Выключите и включите продукт.
 - в. Используйте USB устройство хранения данных, которое потребляет меньше энергии или имеет свой источник питания.
5. USB устройство хранения данных может работать некорректно.
 - а. Извлеките USB устройство хранения данных.
 - б. Выключите и включите продукт.
 - в. Попробуйте произвести печать с другого USB устройства хранения данных.

Не удается распечатать файл с USB-устройства хранения данных

1. Проверьте, есть ли в лотке бумага.
2. Проверьте панель управление на наличие сообщений. Если в устройстве замята бумага, устраните замятие.

Файл, который следует печатать, не указан в меню Открытие с USB-устройства

1. Возможно, вы пытаетесь распечатать файл в формате, который не поддерживается функцией непосредственной печати через USB. Устройство поддерживает файлы типов PDF, PRN, PCL, PS и CHT.
2. Возможно, папка на USB-устройстве хранения данных содержит слишком много файлов. Сократите количество файлов в папке, распределив их по вложенным папкам.
3. Возможно, для названия файла используется набор символов, который не поддерживается устройством. В этом случае устройство заменит названия файлов символами из другого набора. Переименуйте файлы, используя символы ASCII.

Устранение неполадок с подключением

Устранение неполадок прямого подключения

Если устройство подключено напрямую к компьютеру, проверьте кабель.

- Проверьте, что кабель подключен к компьютеру и к устройству.
- Проверьте, чтобы длина кабеля не превышала 2 м ((6,5 футов)). При необходимости замените кабель.
- Проверьте, что кабель работает правильно, подключив его к другому устройству. При необходимости замените кабель.

Устранение неполадок сети

Для проверки взаимодействия устройства с сетью проверьте следующие пункты. Вначале распечатайте страницу конфигурации. См. раздел [Печать информационных страниц на стр. 156](#).

Неполадка	Решение
Некачественное подключение на физическом уровне	<p>Убедитесь в том, что устройство подключено к нужному сетевому порту с помощью кабеля требуемой длины.</p> <p>Убедитесь в надежности кабельных соединений.</p> <p>Проведите осмотр подключения сетевого порта на задней панели устройства и убедитесь, что индикатор активности желтого цвета и индикатор состояния зеленого цвета горят.</p> <p>Если неполадку устранить не удастся, замените кабель или подключите устройство к другому порту на концентраторе.</p>
Компьютер не может связаться с устройством.	<p>Используйте командную строку для ping-теста устройства с компьютера. Пример:</p> <pre>ping 192.168.45.39</pre> <p>Убедитесь, что ping отображает время на передачу и подтверждение приема, что говорит о правильной работе.</p> <p>Если команда ping завершается с ошибкой, проверьте, подключены ли сетевые концентраторы, а затем убедитесь в том, что сетевые настройки на принтере и компьютере сконфигурированы для работы в одной сети.</p>
Скорость подключения и параметры двусторонней печати	<p>Hewlett-Packard рекомендует оставить эту настройку в автоматическом режиме (значение по умолчанию). См. раздел Скорость подключения и параметры двусторонней печати на стр. 68.</p>
Неправильный IP-адрес устройства на компьютере	<p>Используйте правильный IP-адрес. Данный IP-адрес находится в списке на странице конфигурации.</p> <p>Если IP-адрес правильный, удалите устройство и добавьте его снова.</p>
Новое программное обеспечение вызвало проблемы с совместимостью.	<p>Проверяйте правильность установки нового программного обеспечения и драйвера принтера.</p>

Неполадка	Решение
Компьютер или рабочая станция настроены неправильно.	Проверьте драйверы сети, драйверы принтера и переадресацию в сети. Проверьте правильность настройки операционной системы.
Протокол отключен или настройки сети неправильные.	Посмотрите страницу конфигурации, чтобы проверить состояние протокола. Включите его при необходимости. При необходимости измените конфигурацию сети. См. раздел Подключение к сети на стр. 62 .

Решение проблем программного обеспечения

Проблема	Решение
В папке Принтер отсутствует драйвер данного устройства	<p>Переустановите программное обеспечение устройства. Установите программное обеспечение с компакт-диска, следуя инструкциям на экране.</p> <p>ПРИМЕЧАНИЕ. Завершите выполнение всех работающих приложений. Для завершения выполнения приложений, имеющих значок в области уведомлений панели задач, щелкните правой кнопкой мыши по значку и выберите Заккрыть или Выключить.</p>
	<p>Попробуйте подключить USB-кабель в другой порт USB на компьютере.</p>
Во время установки программного обеспечения появилось сообщение об ошибке	<p>Переустановите программное обеспечение устройства. Установите программное обеспечение с компакт-диска, следуя инструкциям на экране.</p> <p>ПРИМЕЧАНИЕ. Завершите выполнение всех работающих приложений. Для завершения выполнения приложений, имеющих значок на панели задач, щелкните правой кнопкой мыши по значку и выберите Заккрыть или Выключить.</p> <p>Проверьте количество свободного дискового пространства для установки программного обеспечения устройства. При необходимости, освободите часть дискового пространства и переустановите программное обеспечение устройства. Установите программное обеспечение с компакт-диска, следуя инструкциям на экране.</p> <p>При необходимости, запустите программу дефрагментации диска, и переустановите программное обеспечение устройства. Установите программное обеспечение с компакт-диска, следуя инструкциям на экране.</p>
Устройство находится в режиме готовности, но печать не выполняется	<p>Распечатайте страницу конфигурации и убедитесь в исправности устройства.</p> <p>Проверьте правильность подсоединения кабелей и соответствие технических параметров. Данный пункт включает в себя проверку кабелей USB и питания. Попробуйте заменить кабель.</p> <p>Проверьте, чтобы IP-адрес на странице встроенного сервера печати Jetdirect соответствовал IP-адресу порта программного обеспечения. Используйте одну из следующих процедур:</p>
Windows XP, Windows Server 2003, Windows Server 2008 и Windows Vista	<ol style="list-style-type: none">1. Щелкните на кнопке Пуск.2. Щелкните Параметры.3. Щелкните Принтеры и факсы (с помощью стандартного меню "Пуск") или щелкните Принтеры (с помощью стандартного меню "Пуск").4. Правой кнопкой мыши щелкните значок драйвера устройства и выберите Свойства.5. Щелкните вкладку Порты, а затем щелкните Настроить порт.6. Проверьте IP-адрес, затем щелкните ОК или Отмена.7. Если IP-адреса не соответствует, удалите драйвер и переустановите его с использованием правильного IP-адреса.

Проблема	Решение
Windows 7	<ol style="list-style-type: none"> 1. Щелкните на кнопке Пуск. 2. Щелкните Принтеры и Устройства. 3. Правой кнопкой мыши щелкните по значку драйвера устройства и выберите Свойства принтера. 4. Щелкните вкладку Порты, а затем щелкните Настроить порт. 5. Проверьте IP-адрес, затем щелкните ОК или Отмена. 6. Если IP-адреса не соответствует, удалите драйвер и переустановите его с использованием правильного IP-адреса.

Устранение распространенных неисправностей при работе в ОС Windows

Сообщение об ошибке:

“Программа (Название программы, например, Internet Explorer) вызвала неполадку и будет закрыта. Приносим извинения за неудобства”

Причина	Решение
	<p>Закройте все приложения, перезагрузите Windows и повторите попытку.</p> <p>Если в сообщении указывается драйвер принтера, выберите или установите другой драйвер принтера. Если выбран драйвер принтера PCL 6, выберите в драйвере принтера режим PCL 5 или эмуляции HP postscript уровня 3.</p> <p>Дополнительные сведения о сообщениях об ошибках Windows см. в документации Microsoft Windows, поставляемой с компьютером, или см. www.microsoft.com.</p>

Устранение основных проблем в Mac

Драйвер принтера не указан в утилите установки принтера или списке «Печать & факс».

Причина	Решение
Возможно, не установлено программное обеспечение устройства, или оно установлено неправильно.	<p>Убедитесь, что GZ-файл находится на жестком диске в следующей папке:</p> <ul style="list-style-type: none">• Mac OS X 10.4: Library/Printers/PPDs/Contents/Resources/<lang>.lproj, где «<язык>» — обозначение используемого языка из двух букв.• Mac OS X 10.5 и 10.6: Library/Printers/PPDs/Contents/Resources <p>При необходимости переустановите программное обеспечение. Инструкции по установке см. в руководстве по началу работы.</p>
Файл Postscript Printer Description (PPD) поврежден.	<p>Удалите GZ-файл из следующей папки на жестком диске:</p> <ul style="list-style-type: none">• Mac OS X 10.4: Library/Printers/PPDs/Contents/Resources/<lang>.lproj, где «<язык>» — обозначение используемого языка из двух букв.• Mac OS X 10.5 и 10.6: Library/Printers/PPDs/Contents/Resources <p>Переустановите программное обеспечение. Инструкции по установке см. в руководстве по началу работы.</p>

Имя устройства, IP-адрес, или имя хоста Bonjour не появляется в списке устройств Утилиты настройки принтера или в списке Печать и факс.

Причина	Решение
Возможно, устройство не готово к выполнению задания.	Убедитесь, что кабели подключены правильно, продукт включен и индикатор Готов горит. Если подключение осуществляется с помощью концентратора USB или Ethernet, попробуйте подключить многофункциональное устройство непосредственно к компьютеру или использовать другой порт.
Возможно, выбран неверный тип подключения.	Убедитесь, что выбраны параметры USB, IP печать или Bonjour, и что они соответствуют типу соединения компьютера с принтером.
Используется неверное имя устройства, IP-адрес, имя хоста Bonjour.	Распечатайте страницу конфигурации, чтобы проверить имя устройства, IP-адрес или имя хоста Bonjour. Убедитесь, что имя, IP-адрес, имя хоста Bonjour на странице конфигурации соответствуют аналогичным значениям в Утилите настройки принтера или списке Печать и факс.
Возможно, интерфейсный кабель неисправен или низкого качества.	Замените кабель на более качественный.

Драйвер принтера не устанавливает автоматически выбранное устройство в Утилите установки принтера или в списке Печать и факс.

Причина	Решение
Возможно, устройство не готово к выполнению задания.	Убедитесь, что кабели подключены правильно, продукт включен и индикатор Готов горит. Если подключение осуществляется с помощью концентратора USB или Ethernet, попробуйте подключить многофункциональное устройство непосредственно к компьютеру или использовать другой порт.
Возможно, не установлено программное обеспечение устройства, или оно установлено неправильно.	Убедитесь, что PPD-файл находится на жестком диске в следующей папке: <ul style="list-style-type: none">• Mac OS X 10.4: Library/Printers/PPDs/Contents/Resources/<lang>.lproj, где “<язык>” — обозначение используемого языка из двух букв.• Mac OS X 10.5 и 10.6: Library/Printers/PPDs/Contents/Resources При необходимости переустановите программное обеспечение. Инструкции по установке см. в руководстве по началу работы.
Файл Postscript Printer Description (PPD) поврежден.	Удалите GZ-файл из следующей папки на жестком диске: <ul style="list-style-type: none">• Mac OS X 10.4: Library/Printers/PPDs/Contents/Resources/<lang>.lproj, где “<язык>” — обозначение используемого языка из двух букв.• Mac OS X 10.5 и 10.6: Library/Printers/PPDs/Contents/Resources Переустановите программное обеспечение. Инструкции по установке см. в руководстве по началу работы.
Возможно, интерфейсный кабель неисправен или низкого качества.	Замените интерфейсный кабель на более качественный.

Задание на печать не было отправлено на нужное устройство.

Причина	Решение
Возможно, остановлено выполнение заданий, находящихся в очереди на печать.	Перезапустите очередь печати. Откройте меню Контроль печати и выберите Пуск печати .
Используется неправильное имя устройства или IP-адрес. Возможно, задание печати было отправлено на другой принтер с таким же или похожим именем, IP-адресом или именем хост-компьютера Bonjour.	Распечатайте страницу конфигурации, чтобы проверить имя устройства, IP-адрес или имя хоста Bonjour. Убедитесь, что имя, IP-адрес, имя хоста Bonjour на странице конфигурации соответствуют аналогичным значениям в Утилите настройки принтера или списке Печать и факс.

При печати файла EPS используются неверные шрифты.

Причина	Решение
Данная неисправность возникает при работе с некоторыми программами.	<ul style="list-style-type: none">• Попробуйте перед печатью загрузить в устройство шрифты, содержащиеся в файле EPS.• Отправьте файл в формате ASCII, а не в виде бинарного кодирования.

Не удается выполнить печать с помощью USB-карты другого производителя.

Причина	Решение
Эта ошибка возникает в том случае, если на компьютере не установлено программное обеспечение для USB-устройств.	При добавлении USB-карты другого производителя, возможно, потребуется программное обеспечение поддержки карты адаптера Apple USB. Последняя версия данного программного обеспечения доступна на Web-узле компании Apple.

При подключении с помощью USB-кабеля устройство не отображается в утилите настройки принтера или в списке "Печать и факс" после выбора драйвера.

Причина	Решение
Данная неисправность вызвана либо неполадками в работе компонентов программного обеспечения, либо аппаратных средств.	<p>Поиск и устранение неисправностей программного обеспечения</p> <ul style="list-style-type: none">• Проверьте, что Macintosh поддерживает USB.• Убедитесь, что на компьютере Macintosh установлена операционная система Mac OS X версии 10.4 или выше.• Убедитесь, что на компьютере Macintosh установлено соответствующее программное обеспечение для USB от Apple. <p>Поиск и устранение неисправностей аппаратных средств</p> <ul style="list-style-type: none">• Проверьте, включено ли устройство.• Проверьте правильность подключения USB-кабеля.• Убедитесь, что используется соответствующий высокоскоростной кабель USB.• Убедитесь в отсутствии слишком большого количества подключенных USB-устройств, переводящих на себя мощность цепочки устройств. Отключите все устройства из цепочки и подключите кабель непосредственно к USB-порту главного компьютера.• Проверьте, возможно, в цепочке устройств имеется больше двух не включенных концентраторов USB. Отключите все устройства из цепочки и подключите кабель непосредственно к USB-порту главного компьютера. <p>ПРИМЕЧАНИЕ. Клавиатура iMac является не включенным USB-концентратором.</p>

А Расходные материалы и дополнительные принадлежности

- [Заказ комплектующих, дополнительных принадлежностей и расходных материалов](#)
- [Номера деталей](#)

Заказ комплектующих, дополнительных принадлежностей и расходных материалов

Заказ расходных материалов и бумаги	www.hp.com/go/suresupply
Заказ оригинальных комплектующих и дополнительных принадлежностей HP	www.hp.com/buy/parts
Заказ через сервисный центр или службу поддержки	Обратитесь в уполномоченный сервисный центр или службу поддержки HP.
Заказ с помощью программного обеспечения HP	Использование встроенного веб-сервера HP на стр. 157

Номера деталей

Информация о заказе и наличии может меняться в течение срока эксплуатации устройства.

Дополнительные принадлежности

Элемент	Описание	Номер детали
Руководство по установке устройства подачи бумаги для принтеров HP Color LaserJet 1 x 500	Лоток для бумаги на 500 листов	CE860A
Устройство подачи документов на 3 x 500 листов с подставкой HP Color LaserJet	Дополнительный лоток для бумаги на 1500 листов. Включает три лотка на 500 листов.	CE725A

Картриджи

Элемент	Описание ¹	Номер детали
Черный картридж для принтеров HP Color LaserJet	Черный картридж	CE270A
Голубой картридж для принтеров HP Color LaserJet	Голубой картридж	CE271A
Желтый картридж для принтеров HP Color LaserJet	Желтый картридж	CE272A
Пурпурный картридж для принтеров HP Color LaserJet	Пурпурный картридж	CE273A

¹ Дополнительные сведения см. по адресу www.hp.com/go/learnaboutsupplies.

Память

Элемент	Описание	Номер детали
Высокопроизводительный защищенный жесткий диск HP EIO	Жесткий диск, подключаемый к разъему EIO 63 мм (2,5")	J8019A

Кабели и интерфейсы

Элемент	Описание	Номер детали
Плата улучшенного ввода/вывода (EIO)	Сервер печати HP Jetdirect 635n, поддерживающий протоколы IPv6/IPsec	J7961G
	Беспроводной сервер печати HP Jetdirect 690n IPv6/IPsec 802.11g	J8007G
Кабель USB	Стандартный 2-метровый кабель USB для подключения устройства	C6518A

Наборы для обслуживания

Позиция	Описание	Номер детали
Набор термофиксатора	Набор для замены термозлемента (110 Вольт)	CE977A
	Набор для замены термозлемента (220 Вольт)	CE978A
Набор для переноса	Запасная лента переноса, ролик переноса, девять подающих роликов для лотков 2–6 и шесть роликов захвата для лотков 1–6	CE979A
Модуль сбора тонера	Приемник тонера, не зафиксировавшегося на бумаге	CE980A

Б Обслуживание и поддержка

- [Ограниченная гарантия компании Hewlett-Packard](#)
- [Premium Protection Warranty HP: Обязательство ограниченной гарантии на картридж печати LaserJet](#)
- [Ограниченная гарантия на набор термофиксатора, модуль сбора тонера и набор узла переноса для Color LaserJet](#)
- [Данные, сохраняемые в картридже](#)
- [Лицензионное соглашение с конечным пользователем](#)
- [Гарантийная служба самостоятельного ремонта покупателем](#)
- [Поддержка заказчиков](#)

Ограниченная гарантия компании Hewlett-Packard

ИЗДЕЛИЕ HP	СРОК ДЕЙСТВИЯ ОГРАНИЧЕННОЙ ГАРАНТИИ
HP Color LaserJet CP5525n, CP5525dn, CP5525xh	Гарантия сроком на один год с обслуживанием на месте эксплуатации

Компания HP гарантирует вам, конечному пользователю, что оборудование и дополнительные принадлежности HP не будут содержать дефектов, связанных с материалами и производством продукта, в течение указанного выше периода времени, начиная с даты приобретения. Если HP получит уведомление о подобных дефектах в период действия гарантии, HP по своему усмотрению выполнит ремонт или заменит изделия, оказавшиеся дефектными. В случае замены поставляются новые изделия или изделия, функционально эквивалентные новым.

Компания HP гарантирует, что в течение указанного выше периода времени, начиная с даты приобретения, в работе программного обеспечения HP не будет сбоев при выполнении программных инструкций вследствие дефектов, связанных с материалами и производством продукта, при условии его надлежащей установки и использования. В случае получения компанией HP уведомления о дефектах в течение гарантийного срока компания HP обязуется заменить носители с программным обеспечением, не выполняющим запрограммированные функции в связи с подобными дефектами.

Компания HP не гарантирует бесперебойной или безошибочной работы поставляемой продукции HP. В том случае, если компания HP не может в разумные сроки выполнить ремонт или замену приобретенного изделия с восстановлением его гарантированных свойств, пользователь имеет право на возмещение стоимости покупки при условии своевременного возврата приобретенного изделия.

Изделия HP могут содержать восстановленные компоненты, эквивалентные новым по своим рабочим характеристикам, либо компоненты, использовавшиеся в течение непродолжительного времени.

Действие гарантии не распространяется на дефекты, вызванные (а) нарушением требований по техническому обслуживанию или калибровке, (б) использованием программного обеспечения, интерфейсов, деталей или расходных материалов, поставляемых без ведома или участия HP, (в) несанкционированными модификациями или нарушением режима эксплуатации, (г) эксплуатацией в условиях, отличающихся от опубликованных требований к условиям окружающей среды, (д) нарушением правил подготовки и содержания места установки изделия.

В ПРЕДЕЛАХ, ПРЕДУСМОТРЕННЫХ МЕСТНЫМ ЗАКОНОДАТЕЛЬСТВОМ, ДАННАЯ ГАРАНТИЯ ЯВЛЯЕТСЯ ЭКСКЛЮЗИВНОЙ И НИКАКАЯ ДРУГАЯ ГАРАНТИЯ ИЛИ УСЛОВИЕ, ПИСЬМЕННАЯ ИЛИ УСТНАЯ, НЕ РАСПРОСТРАНЯЕТСЯ И НЕ ПОДРАЗУМЕВАЕТСЯ. КОМПАНИЯ HP ОСОБО ОТКАЗЫВАЕТСЯ ОТ ЛЮБЫХ ПОДРАЗУМЕВАЕМЫХ ГАРАНТИЙ ИЛИ УСЛОВИЙ В ОТНОШЕНИИ КОММЕРЧЕСКОЙ ЦЕННОСТИ, УДОВЛЕТВОРИТЕЛЬНОГО КАЧЕСТВА ИЛИ ПРИГОДНОСТИ ПО КОНКРЕТНОМУ НАЗНАЧЕНИЮ. В некоторых странах/регионах, штатах или других административно-территориальных образованиях не допускается ограничение сроков действия подразумеваемой гарантии, поэтому вышеизложенное ограничение или исключение, возможно, к Вам не относится. В дополнение к конкретным правам, предусмотренным настоящей гарантией, пользователи могут обладать иными правами, предусмотренными законодательствами отдельных стран/регионов, штатов или других административно-территориальных образований.

Ограниченная гарантия HP действует во всех странах/регионах и населенных пунктах, где HP осуществляет техническую поддержку и реализацию данного устройства. Уровень гарантийного обслуживания зависит от местных стандартов. Компания HP не будет изменять форму, порядок сборки и функционирования изделия и адаптировать его к работе в какой-либо стране/регионе, эксплуатация в которой не предусматривалась по юридическим причинам или в целях регламентирования.

В ПРЕДЕЛАХ, ДОПУСКАЕМЫХ МЕСТНЫМ ЗАКОНОДАТЕЛЬСТВОМ, ВОЗМЕЩЕНИЕ, ОПРЕДЕЛЯЕМОЕ НАСТОЯЩЕЙ ГАРАНТИЕЙ, ЯВЛЯЕТСЯ ЕДИНСТВЕННЫМ ПРЕДОСТАВЛЯЕМОМ И ИСКЛЮЧИТЕЛЬНЫМ ВОЗМЕЩЕНИЕМ. НИ ПРИ КАКИХ ДРУГИХ ОБСТОЯТЕЛЬСТВАХ, КРОМЕ ОГОВОРЕННЫХ ВЫШЕ, НИ HP, НИ ЕЕ ПОСТАВЩИКИ НЕ НЕСУТ ОТВЕТСТВЕННОСТИ В СЛУЧАЕ ПОТЕРИ ДАННЫХ ИЛИ ВОЗНИКНОВЕНИЯ ПРЯМЫХ, СПЕЦИАЛЬНЫХ, ПОБОЧНЫХ, КОСВЕННЫХ (ВКЛЮЧАЯ ПОТЕРЮ ПРИБЫЛИ ИЛИ ДАННЫХ) ИЛИ ДРУГИХ УБЫТКОВ ВСЛЕДСТВИЕ ВЫПОЛНЕНИЯ ДОГОВОРНЫХ ОБЯЗАТЕЛЬСТВ, ГРАЖДАНСКОГО ПРАВОНАРУШЕНИЯ ИЛИ ИНЫХ ОБСТОЯТЕЛЬСТВ. В некоторых странах/регионах, штатах или других административно-территориальных образованиях не допускается исключение или ограничение в отношении побочных или косвенных убытков, поэтому вышеизложенное ограничение или исключение, возможно, к Вам не относится.

ПОМИМО СЛУЧАЕВ, ПРЕДУСМОТРЕННЫХ ЗАКОНОДАТЕЛЬСТВОМ, ИЗЛОЖЕННЫЕ В ТЕКСТЕ ГАРАНТИИ УСЛОВИЯ ДЕЙСТВУЮТ В ДОПОЛНЕНИЕ К УСТАНОВЛЕННЫМ ЗАКОНОМ В ОБЯЗАТЕЛЬНОМ ПОРЯДКЕ ПРАВАМ ПОТРЕБИТЕЛЯ, НЕ ИЗМЕНЯЯ, НЕ ОГРАНИЧИВАЯ И НЕ ОТМЕНЯЯ ПОСЛЕДНИЕ.

Premium Protection Warranty HP: Обязательство ограниченной гарантии на картридж печати LaserJet

Компания HP гарантирует, что в данном изделии отсутствуют дефекты материалов и качества изготовления.

Действие этой гарантии не распространяется на изделия: 1) которые были повторно заправлены, восстановлены, переработаны или изменены каким-либо иным образом, 2) при работе с которыми возникают проблемы, связанные с неправильным использованием, ненадлежащим хранением или эксплуатацией в условиях, не отвечающих установленным для принтера этой модели характеристикам окружающей среды, или 3) которые изношены в результате обычной эксплуатации.

Для получения гарантийного обслуживания верните изделие в место его приобретения (с письменным описанием неисправности и образцами печати) или обратитесь в службу поддержки клиентов HP. Компания HP обязуется по своему усмотрению заменить признанное дефектным изделие или возместить стоимость покупки.

В ДОПОЛНЕНИЕ К МЕСТНОМУ ЗАКОНОДАТЕЛЬСТВУ УКАЗАННАЯ ВЫШЕ ГАРАНТИЯ ЯВЛЯЕТСЯ ИСКЛЮЧИТЕЛЬНОЙ И НИКАКИЕ ИНЫЕ ГАРАНТИИ ИЛИ УСЛОВИЯ, ПИСЬМЕННЫЕ ИЛИ УСТНЫЕ, НЕ ВЫРАЖАЮТСЯ И НЕ ПОДРАЗУМЕВАЮТСЯ. КРОМЕ ТОГО, HP ОСОБО ОТКАЗЫВАЕТСЯ ОТ КАКИХ-ЛИБО ПОДРАЗУМЕВАЕМЫХ ГАРАНТИЙ ИЛИ УСЛОВИЙ ТОВАРНОЙ ПРИГОДНОСТИ, ПРИЕМЛЕМОГО КАЧЕСТВА ИЛИ ПРИГОДНОСТИ ДЛЯ КАКОЙ-ЛИБО КОНКРЕТНОЙ ЦЕЛИ.

В ДОПОЛНЕНИЕ К МЕСТНОМУ ЗАКОНОДАТЕЛЬСТВУ НИ КОМПАНИЯ HP, НИ ЕЕ ПОСТАВЩИКИ НЕ НЕСУТ НИКАКОЙ ОТВЕТСТВЕННОСТИ ЗА ПРЯМОЙ, ОСОБЫЙ, ПОБОЧНЫЙ, КОСВЕННЫЙ УЩЕРБ (ВКЛЮЧАЯ ПОТЕРЮ ПРИБЫЛИ ИЛИ ДАННЫХ) ИЛИ ДРУГОЙ УЩЕРБ, ПОНЕСЕННЫЙ В РЕЗУЛЬТАТЕ ДОГОВОРНЫХ, ДЕЛИКТНЫХ ИЛИ КАКИХ-ЛИБО ИНЫХ ОТНОШЕНИЙ.

КРОМЕ СЛУЧАЕВ, СПЕЦИАЛЬНО САНКЦИОНИРОВАННЫХ ЗАКОНОМ, ПЕРЕЧИСЛЕННЫЕ ЗДЕСЬ ГАРАНТИЙНЫЕ УСЛОВИЯ НЕ УПРАЗДНЯЮТ, НЕ ОГРАНИЧИВАЮТ И НЕ МЕНЯЮТ, А ЛИШЬ ДОПОЛНЯЮТ ОБЫЧНЫЕ ЮРИДИЧЕСКИЕ ПРАВА, СВЯЗАННЫЕ С ПРОДАЖЕЙ ВАМ ЭТОГО ИЗДЕЛИЯ.

Ограниченная гарантия на набор термофиксатора, модуль сбора тонера и набор узла переноса для Color LaserJet

Компания HP гарантирует, что в данном продукте будут отсутствовать дефекты материалов и качества изготовления, пока на дисплее панели управления принтера не появится сообщение о заканчивающемся сроке службы.

Действие этой гарантии не распространяется на продукты, (а) которые были восстановлены, переделаны или испорчены каким-либо другим способом, (б) при работе на которых возникают проблемы, связанные с неправильным использованием, ненадлежащим хранением или эксплуатацией в условиях, не отвечающих спецификациям среды для принтера этой модели, или (в) изношенные в результате обычной эксплуатации.

Для получения гарантийного обслуживания необходимо вернуть устройство в место его приобретения (вместе с описанием проблемы в письменном виде) или обратиться в службу поддержки HP. Компания HP обязуется по своему усмотрению заменить признанное дефектным изделие или возместить стоимость покупки.

В ДОПУСКАЕМЫХ МЕСТНЫМ ЗАКОНОДАТЕЛЬСТВОМ РАМКАХ ВЫШЕНАЗВАННАЯ ГАРАНТИЯ ЯВЛЯЕТСЯ ИСКЛЮЧИТЕЛЬНОЙ, И НИКАКАЯ ИНАЯ ГАРАНТИЯ ИЛИ УСЛОВИЕ, ПИСЬМЕННЫЕ ИЛИ УСТНЫЕ, НЕ ВЫРАЖАЮТСЯ И НЕ ПОДРАЗУМЕВАЮТСЯ, КРОМЕ ТОГО, HP ОСОБО ОГОВАРИВАЕТ НЕПРИМЕНИМОСТЬ ЛЮБОЙ ПОДРАЗУМЕВАЕМОЙ ГАРАНТИИ ИЛИ УСЛОВИЯ ТОВАРНОЙ ПРИГОДНОСТИ, АДЕКВАТНОГО КАЧЕСТВА ИЛИ ВОЗМОЖНОСТИ ПРИМЕНЕНИЯ ДЛЯ КАКОЙ-ЛИБО КОНКРЕТНОЙ ЗАДАЧИ.

В ДОПОЛНЕНИЕ К СООТВЕТСТВУЮЩЕМУ ДЕЙСТВУЮЩЕМУ МЕСТНОМУ ЗАКОНОДАТЕЛЬСТВУ НИ КОМПАНИЯ HP, НИ ЕЕ ПОСТАВЩИКИ НЕ НЕСУТ ОТВЕТСТВЕННОСТЬ ЗА ПРЯМОЙ, ОСОБЫЙ, СЛУЧАЙНЫЙ, ОПОСРЕДОВАННЫЙ (ВКЛЮЧАЯ ПОТЕРЮ ПРИБЫЛИ ИЛИ ДАННЫХ) ИЛИ КАКОЙ-ЛИБО ИНОЙ УЩЕРБ, ВОЗНИКШИЙ В РЕЗУЛЬТАТЕ ИСПОЛЬЗОВАНИЯ НА ОСНОВАНИИ ДОГОВОРНЫХ, ДЕЛИКТНЫХ ИЛИ ИНЫХ ЮРИДИЧЕСКИХ ОБЯЗАТЕЛЬСТВ.

КРОМЕ СЛУЧАЕВ, СПЕЦИАЛЬНО САНКЦИОНИРОВАННЫХ ЗАКОНОМ, ПЕРЕЧИСЛЕННЫЕ ЗДЕСЬ ГАРАНТИЙНЫЕ УСЛОВИЯ НЕ УПРАЗДНЯЮТ, НЕ ОГРАНИЧИВАЮТ И НЕ МЕНЯЮТ, А ЛИШЬ ДОПОЛНЯЮТ ОБЫЧНЫЕ ЮРИДИЧЕСКИЕ ПРАВА, СВЯЗАННЫЕ С ПРОДАЖЕЙ ВАМ ЭТОГО ИЗДЕЛИЯ.

Данные, сохраняемые в картридже

Картриджи печати HP, используемые в данном устройстве, содержат микросхему памяти для облегчения функционирования устройства.

Кроме того, в микросхему памяти заносится информация об использовании устройства, включая следующие данные: дата первоначальной установки картриджа, дата последнего использования картриджа, количество страниц, напечатанных с помощью данного картриджа, покрытие страниц, режимы печати, ошибки печати и модель устройства. Эти сведения помогают HP в разработке устройств, которые отвечают потребностям пользователей.

Собираемые микросхемой памяти данные не содержат информации, которая может быть использована для идентификации пользователя или определенного устройства.

HP выборочно собирает микросхемы памяти из картриджей печати, которые возвращаются по программе бесплатного возврата и утилизации HP (HP Planet Partners: www.hp.com/recycle). Микросхемы памяти из этой выборки считываются и изучаются с целью повышения качества продуктов HP. Партнеры HP, которые участвуют в программе утилизации картриджей печати, могут также иметь доступ к этим данным.

Любые сторонние компании, которые занимаются обработкой картриджей печати, могут иметь доступ к анонимным данным на микросхеме памяти. Если пользователь предпочитает не предоставлять доступ к этим данным, микросхему можно отключить. Однако после этого микросхему уже нельзя будет использовать в продуктах HP.

Лицензионное соглашение с конечным пользователем

ВНИМАТЕЛЬНО ПРОЧИТАЙТЕ ПЕРЕД ТЕМ, КАК ИСПОЛЬЗОВАТЬ ДАННОЕ ПРОГРАММНОЕ ОБЕСПЕЧЕНИЕ. Настоящее лицензионное соглашение с конечным пользователем (далее "соглашение") является юридическим договором между а) вами (физическим или юридическим лицом) и б) компанией Hewlett-Packard Company (далее "компания HP") относительно использования вами программного обеспечения (далее "ПО"). Данное соглашение не применимо, если существует отдельное лицензионное соглашение между вами и компанией HP или ее поставщиком программного обеспечения, в том числе лицензионное соглашение в электронном виде. Термин "программное обеспечение" может включать I) соответствующие носители, II) руководство пользователя и другие печатные материалы, а также III) электронную документацию (далее "документация для пользователя").

ПРАВА НА ПРОГРАММНОЕ ОБЕСПЕЧЕНИЕ ПРЕДОСТАВЛЯЮТСЯ ТОЛЬКО ПРИ ВАШЕМ СОГЛАСИИ СО ВСЕМИ УСЛОВИЯМИ И ПОЛОЖЕНИЯМИ НАСТОЯЩЕГО СОГЛАШЕНИЯ. УСТАНОВКА, КОПИРОВАНИЕ, ЗАГРУЗКА ИЛИ ИНОЕ ИСПОЛЬЗОВАНИЕ ПРОГРАММНОГО ОБЕСПЕЧЕНИЯ ОЗНАЧАЕТ ВАШЕ СОГЛАСИЕ СОБЛЮДАТЬ ДАННОЕ СОГЛАШЕНИЕ. ЕСЛИ ВЫ НЕ СОГЛАСНЫ С УСЛОВИЯМИ ДАННОГО СОГЛАШЕНИЯ, НЕ УСТАНОВЛИВАЙТЕ, НЕ ЗАГРУЖАЙТЕ И НЕ ИСПОЛЬЗУЙТЕ ДРУГИМ СПОСОБОМ ПРОГРАММНОЕ ОБЕСПЕЧЕНИЕ. ЕСЛИ ВЫ ПРИОБРЕЛИ ПРОГРАММНОЕ ОБЕСПЕЧЕНИЕ, НО НЕ СОГЛАСНЫ С УСЛОВИЯМИ ДАННОГО СОГЛАШЕНИЯ, ВЕРНИТЕ ПРОГРАММНОЕ ОБЕСПЕЧЕНИЕ В ТЕЧЕНИЕ ЧЕТЫРНАДЦАТИ ДНЕЙ В МЕСТО ПРИОБРЕТЕНИЯ ДЛЯ ВОЗМЕЩЕНИЯ ЕГО СТОИМОСТИ. ЕСЛИ ПРОГРАММНОЕ ОБЕСПЕЧЕНИЕ БЫЛО ПРЕДОСТАВЛЕНО ИЛИ УСТАНОВЛЕНО НА

ДРУГОМ ИЗДЕЛИИ КОМПАНИИ HP, ВЫ МОЖЕТЕ ВЕРНУТЬ ВСЁ НЕИСПОЛЬЗОВАННОЕ ИЗДЕЛИЕ ЦЕЛИКОМ.

1. **ПРОГРАММНОЕ ОБЕСПЕЧЕНИЕ СТОРОННИХ ПРОИЗВОДИТЕЛЕЙ.** Данное ПО может также включать, помимо собственного программного обеспечения HP (далее "ПО HP"), программное обеспечение, лицензированное у третьих сторон (далее "ПО сторонних производителей"). Любое ПО сторонних производителей предоставляется вам согласно общим положениям и условиям соответствующего Лицензионного соглашения сторонних производителей. Обычно Лицензионное соглашение сторонних производителей содержится в файле "license.txt" или "readme". Если найти Лицензионное соглашение сторонних производителей не удастся, обратитесь в службу поддержки компании HP. Если Лицензионное соглашение сторонних производителей включает лицензии, обеспечивающие доступность исходного кода (например, Универсальную общедоступную лицензию GNU — GNU General Public License), а соответствующий код не включен в комплект поставки ПО, способы получения такого исходного кода можно найти в разделе поддержки устройства на сайте компании HP (hp.com).
2. **ЛИЦЕНЗИОННЫЕ ПРАВА.** В случае выполнения вами всех условий и положений настоящего Соглашения вам предоставляются следующие права:
 - а. **Использование.** Компания HP предоставляет вам лицензию на Использование одной копии ПО HP. "Использование" означает установку, копирование, хранение, загрузку, выполнение, демонстрацию или иное применение ПО HP. Вы не имеете права изменять ПО HP или отключать какие-либо лицензионные или контрольные функции ПО HP. Если данное ПО предоставляется компанией HP для использования с устройством для печати, обработки или формирования изображения (например, если ПО является драйвером принтера, микропрограммой или дополнением), то ПО HP может использоваться только с таким устройством (далее "Продукция HP"). В документации пользователя могут содержаться дополнительные ограничения на использование. Вы не имеете права разделять программные компоненты ПО HP для последующего использования. Вы не имеете права распространять ПО HP.
 - б. **Копирование.** Ваше право на копирование является правом на создание архивных или резервных копий ПО HP при условии, что каждая копия будет содержать все уведомления об авторских правах, присущие оригинальному ПО HP, и будет использоваться только в целях резервного копирования.
3. **ОБНОВЛЕНИЯ.** Чтобы использовать ПО HP, предоставляемое компанией HP в качестве обновления, дополнения или вспомогательной программы (далее "Обновление"), Вы должны иметь лицензию на исходное ПО HP, с которым компания HP разрешает использовать такое Обновление. Если Обновление предназначено для замены исходного ПО HP, вы лишаетесь права использовать исходное ПО HP. Настоящее Соглашение применяется ко всем Обновлениям, если компанией HP в документации Обновления не оговорены другие условия. В случае возникновения конфликтов при интерпретации настоящего Соглашения и вышеупомянутых условий преимущественную силу имеют такие условия.

4. ПЕРЕДАЧА.

- а.** Передача третьему лицу. Первый конечный пользователь ПО HP имеет право один раз передать ПО HP другому конечному пользователю. Под передачей понимается передача всех программных компонентов, носителей, документации пользователя, настоящего Соглашения и сертификата подлинности (если применимо). Передача не может быть опосредованной (например, консигнацией). Сторона, получающая ПО в рамках передачи, обязана принять настоящее Соглашение. После завершения передачи ПО HP ваша лицензия автоматически прекращается.
- б.** Ограничения. Вы не имеете права сдавать внаем, осуществлять лизинг или одалживать ПО HP, а также использовать ПО HP в режиме коммерческого разделения времени или в сервисных бюро. Вы не имеете права сублицензировать, переуступать или иным способом передавать ПО HP за исключением случаев, явно оговоренных в настоящем Соглашении.
- 5.** ПРАВА СОБСТВЕННОСТИ. Все права на интеллектуальную собственность, содержащуюся в ПО и документации пользователя, принадлежат компании HP или ее поставщикам; эти права защищены законом, включая соответствующие законы об авторском праве, конфиденциальной коммерческой информации, патентах и товарных знаках. Вы обязуетесь не удалять с ПО идентификационную маркировку продукции, уведомление об авторских правах или ограничение прав собственности.
- 6.** ОГРАНИЧЕНИЕ ИНЖЕНЕРНОГО АНАЛИЗА. Вы не имеете права производить инженерный анализ, декомпилировать или дизассемблировать ПО HP, кроме как в тех границах, в которых это допускается соответствующими законами.
- 7.** РАЗРЕШЕНИЕ ИСПОЛЬЗОВАНИЯ ДАННЫХ. Компания HP и аффилированные с ней лица имеют право собирать техническую информацию, которую вы предоставляете и которая относится к (i) использованию вами ПО или Продукции HP или к (ii) предоставлению услуг по технической поддержке ПО или Продукции HP. На такую информацию распространяется политика конфиденциальности компании HP. Компания HP не будет использовать такую информацию в виде, позволяющем идентифицировать вас, за исключением тех случаев, когда необходимо повысить удобство использования вами Продукции или предоставить услуги по технической поддержке.
- 8.** ОГРАНИЧЕНИЕ ОТВЕТСТВЕННОСТИ. Несмотря на убытки, которые вы можете понести, общая суммарная ответственность компании HP и поставщиков HP в рамках настоящего Соглашения, а также сумма вашей исключительной компенсации требований в рамках настоящего Соглашения ограничивается максимальной суммой, выплаченной вами при приобретении Продукции или 5 долларами США. В МЕРЕ, РАЗРЕШЕННОЙ ДЕЙСТВУЮЩИМ ЗАКОНОДАТЕЛЬСТВОМ, КОМПАНИЯ HP И ПОСТАВЩИКИ HP НИКОИМ ОБРАЗОМ НЕ НЕСУТ ОТВЕТСТВЕННОСТИ НИ ЗА КАКИЕ СПЕЦИАЛЬНЫЕ, СЛУЧАЙНЫЕ И КОСВЕННЫЕ УБЫТКИ (ВКЛЮЧАЯ, ПОМИМО ПРОЧЕГО, УПУЩЕННУЮ ВЫГОДУ, ПОТЕРЮ ДАННЫХ, НАРУШЕНИЕ РАБОТЫ, ТРАВМЫ И РАСКРЫТИЕ КОНФИДЕНЦИАЛЬНОЙ ИНФОРМАЦИИ), ВОЗНИКШИЕ В РЕЗУЛЬТАТЕ ИСПОЛЬЗОВАНИЯ ИЛИ НЕВОЗМОЖНОСТИ ИСПОЛЬЗОВАНИЯ ДАННОГО ПО, ДАЖЕ ЕСЛИ КОМПАНИЯ HP И ПОСТАВЩИКИ HP БЫЛИ УВЕДОМЛЕНЫ О ВОЗМОЖНОСТИ ТАКИХ УБЫТКОВ ИЛИ ЕСЛИ ВЫШЕУПОМЯНУТАЯ КОМПЕНСАЦИЯ ЯВНО НЕДОСТАТОЧНА. Некоторые юрисдикции и законодательства запрещают исключение или ограничение ответственности за случайные или косвенные убытки, поэтому данное ограничение или исключение может к вам не относиться.
- 9.** ПОТРЕБИТЕЛИ — ПРАВИТЕЛЬСТВЕННЫЕ ОРГАНИЗАЦИИ США. ПО было полностью разработано за счет частных средств. Все компоненты ПО являются коммерческим программным обеспечением для компьютеров по определению соответствующих

постановлений о закупках. В соответствии с правилами закупок для федеральных нужд США (FAR 48 CFR 12.212) и правилами МО США по федеральным закупкам (DFAR 48 CFR 227.7202) использование, копирование и обнародование ПО правительством США или от его имени либо субподрядчиком правительства США или от его имени может осуществляться только в соответствии с положениями и условиями настоящего Соглашения за исключением положений, прямо противоречащих соответствующим обязательным федеральным законам.

10. **СООТВЕТСТВИЕ ЗАКОНОДАТЕЛЬСТВУ ОБ ЭКСПОРТЕ.** Вы обязуетесь соблюдать все законы, постановления и положения, (i) применимые к экспорту или импорту настоящего ПО или (ii) ограничивающие Использование ПО, включая все ограничения на распространение ядерного, химического или биологического оружия.
11. **СОХРАНЕНИЕ ПРАВ.** Все права, которые не были явно предоставлены вам, остаются исключительно у компании HP и ее поставщиков.

© 2009 Hewlett-Packard Development Company, L.P.

Ред. 04/09

Гарантийная служба самостоятельного ремонта покупателем

Устройства HP имеют множество деталей, для которых предусмотрен самостоятельный ремонт покупателем (Customer Self Repair, CSR), чтобы минимизировать время ремонта и обеспечить большую гибкость при замене дефектных деталей. Если на этапе диагностики представитель HP определит, что ремонт может быть выполнен путем замены CSR-детали, HP поставит эту деталь непосредственно Вам для замены. Существует две категории CSR-деталей: 1) Детали, для которых самостоятельный ремонт покупателем является обязательным. В случае замены этих деталей специалистами HP доставка и работы по замене будут платными. 2) Детали, для которых самостоятельный ремонт покупателем является необязательным. Эти запчасти также предназначены для самостоятельного ремонта покупателем. Однако если Вы попросите HP заменить их, это может быть сделано бесплатно в соответствии с условиями гарантии, определенными для Вашего устройства.

При наличии на складе и в случае небольшого расстояния доставки CSR-детали будут доставлены на следующий рабочий день. Доставка в тот же день или в течение четырех часов может быть обеспечена за дополнительную оплату, если расстояние доставки не слишком большое. Если требуется помощь, можно позвонить в центр технической поддержки HP, и технический специалист поможет Вам по телефону. В документации HP, прилагаемой к CSR-детали, указывается, требуется ли вернуть неисправную деталь в HP. В случае, если неисправную деталь требуется вернуть в HP, необходимо отправить неисправную деталь в течение определенного периода времени, обычно в течение пяти (5) рабочих дней. Неисправную деталь необходимо вернуть вместе с документацией, указанной в прилагаемой к детали документации. Если неисправная деталь не будет возвращена, HP может выставить Вам счет за замену. В случае самостоятельного ремонта покупателем HP берет на себя оплату доставки и возврата детали и самостоятельно выбирает способ доставки.

Поддержка заказчиков

Поддержка по телефону в вашей стране/регионе	Номера телефона для стран/регионов доступны на листовке в коробке с продуктом, а также по адресу www.hp.com/support/ .
Подготовьте имя продукта, серийный номер и описание проблемы.	
Получите круглосуточную поддержку через Интернет	www.hp.com/support/cljcp5525
Получите поддержку продуктов, используемых с компьютером Macintosh	www.hp.com/go/macosex
Загрузка программ, драйверов и информации в электронном виде	www.hp.com/go/cljcp5525_software
Заказ дополнительных договоров на обслуживание от HP	www.hp.com/go/carepack
Регистрация изделия	www.register.hp.com

В Технические характеристики устройства

- [Физические параметры](#)
- [Потребляемая мощность, электрические характеристики и акустическая эмиссия](#)
- [Характеристики окружающей среды](#)

Физические параметры

Таблица В-1 Размеры продукта

Изделие	Высота	Глубина	Ширина	Масса
HP Color LaserJet CP5525n	465 мм ()	586 мм ()	544 мм ()	53,3 кг ()
HP Color LaserJet CP5525dn	465 мм ()	586 мм ()	544 мм ()	53,5 кг ()
HP Color LaserJet CP5525xh	885 мм ()	688 мм ()	745 мм ()	84 кг ()

Потребляемая мощность, электрические характеристики и акустическая эмиссия

Последние сведения см. по адресу www.hp.com/go/cljcp5525_regulatory.

Характеристики окружающей среды

Условия окружающей среды	Рекомендуемая	Допустимая
Температура (устройства и картриджа)	17–25 °C	15–27 °C
Относительная влажность	От 10 до 70 % относительной влажности (ОВ)	От 10% до 70% ОВ
Высота над уровнем моря	Н/Д	от 0 м (0 футов) до 3000 м (9842 футов)

Г Регламентирующая информация

- [Нормативы FCC](#)
- [Программа контроля за воздействием изделия на окружающую среду](#)
- [Декларация о соответствии](#)
- [Положения безопасности](#)

Нормативы FCC

Данное оборудование проверено и признано соответствующим ограничительным требованиям, предъявляемым к цифровым устройствам класса А согласно Части 15 Правил FCC. Данные ограничения разработаны для обеспечения должной защиты от опасных радиопомех при установке устройств в жилых помещениях. Данное устройство генерирует, использует и может излучать радиочастотную энергию и, при нарушении правил установки и эксплуатации, может вызвать радиопомехи, опасные для радиосвязи. При работе этого устройства в жилой зоне возможно появление вредного радиочастотного излучения. В этом случае пользователь обязан его устранить за свой счет.

 **ПРИМЕЧАНИЕ.** Любые изменения или модификации устройства принтера, не одобренные компанией HP, могут привести к лишению пользователя права на использование данного оборудования.

Используйте экранированный интерфейсный кабель в соответствии с требованиями к цифровым устройствам класса А, согласно части 15 Правил FCC.

Программа контроля за воздействием изделия на окружающую среду

Защита окружающей среды

Компания Hewlett-Packard обязуется поставлять изделия высокого качества, соответствующие требованиям по защите окружающей среды. Данное изделие разработано на основе применения технических решений, позволяющих свести к минимуму негативное воздействие на окружающую среду.

Образование озона

При работе данного изделия озон (O₃) практически не выделяется.

Потребление электроэнергии

Потребление электроэнергии существенно сокращается, если настроено переключение из режима готовности в режим ожидания; помимо экономии природных ресурсов, это сокращает стоимость эксплуатации, не снижая высокой производительности изделия. Уровень соответствия данного устройства стандарту ENERGY STAR® указан в спецификации или на странице технических характеристик. Устройства, соответствующие этому стандарту, также перечислены по адресу:

www.hp.com/go/energystar

Использование бумаги

Дополнительная функция автоматической двусторонней печати и возможность печати нескольких страниц на одном листе помогают снизить потребление бумаги, уменьшив таким образом расход природных ресурсов.

Пластмассовые материалы

В соответствии с международными стандартами все пластмассовые детали весом более 25 г снабжены маркировкой, которая облегчает идентификацию и утилизацию материалов после окончания срока службы изделия.

Расходные материалы для печати HP LaserJet

Бесплатная программа HP Planet Partners упрощает процедуру возврата и утилизации картриджей HP LaserJet. Информационные материалы о программе на разных языках и соответствующие инструкции вкладываются во все комплекты новых печатных картриджей и наборы расходных материалов для принтеров HP LaserJet. Ваша помощь в сокращении вредного влияния на окружающую среду будет более значительной при возврате нескольких картриджей вместе.

Компания HP стремится предоставить высококачественные продукты и услуги, которые не наносят вред окружающей среде на всех стадиях: с начального этапа проектировки и производства до передачи клиенту и последующей утилизации изделия. Компания HP гарантирует всем участникам программы HP Planet Partners, что все картриджи HP LaserJet перерабатываются правильно, а пластиковые и металлические компоненты восстанавливаются и используются в новых изделиях, не нанося вред окружающей среде. Так

как переработанный картридж перерабатывается и используется в новых изделиях, он не будет возвращен отправителю. Благодарим за заботу об окружающей среде!

 **ПРИМЕЧАНИЕ.** Используйте этикетку возврата для возврата только оригинальных картриджей HP LaserJet. Не используйте эту этикетку для возврата струйных картриджей HP, картриджей других производителей, заправленных, измененных или возвращенных по гарантии картриджей. Информацию по переработке струйных картриджей HP см. на web-узле <http://www.hp.com/recycle>.

Инструкции для возврата и переработки

США и Пуэрто-Рико

Этикетка, которая прилагается к коробке тонера HP LaserJet, предназначена для возврата и переработки одного или нескольких использованных картриджей HP LaserJet. Следуйте следующим инструкциям.

Возврат нескольких элементов (нескольких картриджей)

1. Запакуйте каждый картридж HP LaserJet в оригинальную коробку.
2. Свяжите упаковки картриджей вместе скотчем или упаковочной лентой. Общий вес коробки может составлять до 31 кг (70 фунтов).
3. Используйте одну карточку с отметкой об уплате почтовых расходов.

ИЛИ

1. Используйте собственную коробку или закажите бесплатную коробку для картриджей (рассчитана на общий вес картриджей HP LaserJet до 31 кг (70 фунтов)) по адресу www.hp.com/recycle или по телефону 1-800-340-2445.
2. Используйте одну карточку с отметкой об уплате почтовых расходов.

Возврат одного картриджа

1. Запакуйте картридж HP LaserJet в его оригинальную коробку.
2. Наклейте почтовую карточку на переднюю часть коробки.

Доставка

Для отправки отработанных картриджей HP LaserJet на переработку передайте упаковку курьеру службы UPS или отвезите ее в центр приема посылок UPS. Адрес ближайшего центра приема посылок UPS можно узнать по телефону 1-800-PICKUPS или по адресу www.ups.com. Если коробка отправляется через Почтовую службу США, передайте ее почтальону Почтовой службы США или отнесите ее в почтовое отделение. Для получения дополнительных сведений или для заказа наклеек или коробок для возврата перейдите по адресу www.hp.com/recycle или позвоните по телефону 1-800-340-2445. Вызов курьера UPS оплачивается по стандартному тарифу для этой услуги. Информация может быть изменена без предварительного уведомления.

Жители Аляски и Гавайских островов

Не используйте наклейку почтовой службы UPS. Для получения информации и инструкций обращайтесь по телефону: 1-800-340-2445. По соглашению между HP и почтовой службой США жителям Аляски и Гавайских островов картриджи на замену доставляются бесплатно.

Возврат картриджей для потребителей за пределами США

Для участия в программе возврата и переработки HP Planet Partners следуйте простым инструкциям в руководстве по переработке (вложено в упаковку нового картриджа) или перейдите по адресу www.hp.com/recycle. Выберите свою страну/регион и изучите соответствующие указания по возврату расходных материалов для печати HP LaserJet.

Бумага

Данное устройство может работать с переработанной бумагой, если она отвечает требованиям, изложенным в документе *HP LaserJet Printer Family Print Media Guide (Руководство по носителям для печати на принтерах семейства HP LaserJet)*. Данное устройство работает с бумагой, переработанной по стандарту EN12281:2002.

Ограничения для материалов

В данном изделии HP отсутствует ртуть.

В данном изделии HP используются батареи, которые по окончании срока службы могут потребовать особого обращения. Батареи, содержащиеся в данном изделии или поставляемые компанией Hewlett-Packard для данного изделия, имеют следующие характеристики:

Принтер HP Color LaserJet Enterprise серии CP5520	
Тип	Углеродный однофтористый литий
Вес	0,8 г
Расположение	На плате форматтера
Сменная	Нет



廢電池請回收

Дополнительные сведения об утилизации можно получить на Web-узле компании www.hp.com/recycle, у представителей местной власти или на сервере Альянса предприятий электронной промышленности (Electronics Industries Alliance): www.eiae.org.

Утилизация использованного оборудования частными пользователями в странах/регионах Европейского Союза

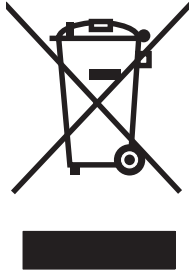

Наличие этого символа на изделии или на его упаковке означает, что данное изделие нельзя утилизировать вместе с другими бытовыми отходами. На пользователя лежит ответственность по утилизации неисправного оборудования путем его сдачи в специальные пункты сбора на вторичную переработку неисправного электрического и электронного оборудования. Раздельный сбор и вторичная переработка неисправного оборудования поможет сохранить природные ресурсы и при этом гарантируется, что его вторичная переработка будет выполнена без ущерба здоровью людей и окружающей среде. Для получения дополнительной информации о том, куда можно сдать неисправное оборудование на вторичную переработку, обратитесь в местные муниципальные органы, местную службу утилизации бытовых отходов или магазин, где приобретено изделие.

Химические вещества

В соответствии с законодательными требованиями, такими как REACH (Regulation EC No 1907/2006 of the European Parliament and the Council), компания HP предоставляет своим клиентам информацию о химических веществах, содержащихся в наших продуктах. Отчет с информацией о химических веществах для данного продукта доступен по адресу: www.hp.com/go/reach.

Таблица безопасности материалов (MSDS)

Таблицы безопасности материалов (MSDS) для расходных материалов, содержащих химические вещества (например, тонер), можно получить на Web-узле HP по адресу www.hp.com/go/msds или www.hp.com/hpinfo/community/environment/productinfo/safety.

Дополнительная информация

Для получения информации об указанных ниже вопросах, касающихся защиты окружающей среды:

- таблицу с данными, относящимися к защите окружающей среды, для данного и многих других изделий HP;
- обязательства HP по защите окружающей среды;
- систему управления защитой окружающей среды HP;
- сведения о программе по возврату и переработке изделий HP по окончании срока их службы;
- таблицу безопасности материалов;

Откройте www.hp.com/go/environment или www.hp.com/hpinfo/globalcitizenship/environment.

Декларация о соответствии

Декларация о соответствии

в соответствии с ISO/IEC 17050-1 и EN 17050-1

Название производителя: Hewlett-Packard Company DoC#: BOISB-0905-00 rel.1.0

Адрес производителя: 11311 Chinden Boulevard
Boise, Idaho 83714-1021, USA

заявляет о том, что изделие

Наименование изделия: HP LaserJet Enterprise CP5525 Series

Включая:

CE860A — лоток для бумаги на 500 листов;

CE725A — лоток для бумаги на 3 x 500 листов с подставкой

Нормативный номер модели²⁾ BOISB-0905-00

Модификации изделия: BCE

Картриджи: CE270A, CE271A, CE272A, CE273A

соответствует следующим техническим требованиям:

БЕЗОПАСНОСТЬ: IEC 60950-1:2005 / EN60950-1: 2006
IEC 60825-1:2007 / EN 60825-1:2007 (лазерные/светодиодные изделия класса 1)
IEC 62311:2007 / EN62311:2008
GB4943-2001

ЭМС: CISPR22:2005 +A1/ EN55022:2006 +A1 — класс A^{1), 2)}
EN 61000-3-2:2006
EN 61000-3-3:1995 +A1 +A2
EN 55024:1998 +A1 +A2
FCC раздел 47 CFR, часть 15 Класс A²⁾ / ICES-003, Выпуск 4
GB9254-2008, GB17625.1-2003

Дополнительная информация:

Данное изделие соответствует требованиям Директивы 2004/108/ЕС и Директивы по низкому напряжению EMC 2006/95/ЕС и снабжено соответствующей маркировкой CE .

Данное устройство соответствует части 15 Правил Федеральной комиссии по связи США (FCC). Эксплуатация допускается при соблюдении двух условий, а именно: (1) данное устройство не должно создавать помехи; (2) данное устройство должно работать в условиях любых помех, включая те, которые могут вызывать сбои в работе.

1. Изделие было протестировано в типичной конфигурации на персональных компьютерах систем Hewlett-Packard.
2. Изделие соответствует требованиям EN55022 & CNS13438 класса А, поэтому к нему применимо следующее: "Внимание! Данное изделие является продуктом класса А. В условиях использования бытовой техники данное устройство может вызвать радиопомехи; в этом случае от пользователя требуется выполнение соответствующих действий".
3. В соответствии с требованиями, этому продукту присвоен Регулятивный номер модели. Этот номер не следует путать с названием или номерами изделия.

Бойсе, шт. Айдахо, США

Октябрь 2010

Только для целей регламентирования:

Европа: Местное отделение продаж и обслуживания клиентов компании Hewlett-Packard либо по адресу: Hewlett-Packard GmbH, Department HQ-TRE / Standards Europe, Herrenberger Strasse 140, D-71034, Böblingen (факс: +49-7031-14-3143) www.hp.com/go/certificates

США: Product Regulations Manager, Hewlett-Packard Company, PO Box 15, Mail Stop 160, Boise, Idaho 83707-0015 (телефон: 208-396-6000)

Положения безопасности

Лазерная безопасность

Центром по контролю над оборудованием и радиационной безопасностью (CDRH) Управления по контролю за продуктами и лекарствами США введены нормативы в отношении товаров на основе лазерных технологий, произведенных после 1 августа 1976 года. Соблюдение этих нормативов производителями товаров, распространяемых на территории Соединенных Штатов Америки, является обязательным. Данное устройство отнесено к "классу 1" изделий на основе лазерных технологий согласно стандарту на излучение устройств, введенному Министерством здравоохранения и социального обеспечения (DHHS) США в соответствии с Законом о контроле над излучениями в интересах здравоохранения и безопасности (1968 г.). Так как лазерное излучение внутри устройства не выходит за пределы защитного кожуха и наружных крышек, распространение лазерного луча во внешнюю среду в штатных условиях исключено.

- △ **ВНИМАНИЕ!** Использование средств управления, регулировка или выполнение процедур, не указанных в настоящем руководстве пользователя, может привести к воздействию опасного излучения.

Правила DOC для Канады

Complies with Canadian EMC Class A requirements.

« Conforme à la classe A des normes canadiennes de compatibilité électromagnétique. « CEM ». »

Заявление VCCI (Япония)

この装置は、クラスA情報技術装置です。この装置を家庭環境で使用すると電波妨害を引き起こすことがあります。この場合には使用者は適切な対策を講ずるよう要求されることがあります。

VCCI-A

Инструкции относительно кабеля питания

Убедитесь, что источник питания соответствует техническим требованиям устройства. Максимально допустимое напряжение указано на этикетке устройства. Устройство использует напряжение переменного тока 100-127 или 220-240 и 50/60 Гц.

Подключите кабель питания к устройству и заземленной розетке.

- △ **ПРЕДУПРЕЖДЕНИЕ.** Для избежания поломок, используйте только кабель, поставляемый вместе с устройством.

Правила для шнуров питания (Япония)

製品には、同梱された電源コードをお使い下さい。
同梱された電源コードは、他の製品では使用出来ません。

Нормы электромагнитной совместимости (Китай)

此为 A 级产品，在生活环境中，该产品可能会造成无线电干扰。在这种情况下，可能需要用户对其干扰采取切实可行的措施。

Директива EMC (Корея)

A급 기기 (업무용 방송통신기기)	이 기기는 업무용(A급)으로 전자파적합등록을 한 기기이오니 판매자 또는 사용자는 이점을 주의하시기 바라며, 가정 외의 지역에서 사용하는 것을 목적으로 합니다.
-----------------------	--

Заявление EMI (Тайвань)

警告使用者：
這是甲類的資訊產品，在居住的環境中使用時，可能會造成射頻干擾，在這種情況下，使用者會被要求採取某些適當的對策。

Заявление о лазерной безопасности (Финляндия)

Luokan 1 laserlaite

Klass 1 Laser Apparat

HP Color LaserJet CP5525n, CP5525dn, CP5525xh, laserkirjoitin on käyttäjän kannalta turvallinen luokan 1 laserlaite. Normaalisissa käytössä kirjoittimen suojakotelointi estää lasersäteiden pääsyn laitteen ulkopuolelle. Laitteen turvallisuusluokka on määritetty standardin EN 60825-1 (2007) mukaisesti.

VAROITUS !

Laitteen käyttäminen muulla kuin käyttöohjeessa mainitulla tavalla saattaa altistaa käyttäjän turvallisuusluokan 1 ylittävälle näkymättömälle lasersäteilylle.

VARNING !

Om apparaten används på annat sätt än i bruksanvisning specificerats, kan användaren utsättas för osynlig laserstrålning, som överskrider gränsen för laserklass 1.

HUOLTO

HP Color LaserJet CP5525n, CP5525dn, CP5525xh - kirjoittimen sisällä ei ole käyttäjän huollettavissa olevia kohteita. Laitteen saa avata ja huoltaa ainoastaan sen huoltamiseen koulutettu henkilö. Tällaiseksi huoltotoimenpiteeksi ei katsota väriainekasetin vaihtamista, paperiradan puhdistusta tai muita käyttäjän käsikirjassa lueteltuja, käyttäjän tehtäväksi tarkoitettuja ylläpitotoimia, jotka voidaan suorittaa ilman erikoistyökaluja.

VARO !

Mikäli kirjoittimen suojakotelo avataan, olet alttiina näkymättömälle lasersäteilylle laitteen ollessa toiminnassa. Älä katso säteeseen.

WARNING !

Om laserprinterns skyddshölje öppnas då apparaten är i funktion, utsätts användaren för osynlig laserstrålning. Betrakta ej strålen.

Tiedot laitteessa käytettävän laserdiodin säteilyominaisuuksista: Aallonpituus 775-795 nm Teho 5 m W Luokan 3B laser.

Заявление GS (Германия)

Das Gerät ist nicht für die Benutzung im unmittelbaren Gesichtsfeld am Bildschirmarbeitsplatz vorgesehen. Um störende Reflexionen am Bildschirmarbeitsplatz zu vermeiden, darf dieses Produkt nicht im unmittelbaren Gesichtsfeld platziert werden.

Таблица веществ (Китай)

有毒有害物质表

根据中国电子信息产品污染控制管理办法的要求而出台

部件名称	有毒有害物质和元素					
	铅 (Pb)	汞 (Hg)	镉 (Cd)	六价铬 (Cr(VI))	多溴联苯 (PBB)	多溴二苯醚 (PBDE)
打印引擎	X	0	0	0	0	0
控制面板	0	0	0	0	0	0
塑料外壳	0	0	0	0	0	0
格式化板组件	X	0	0	0	0	0
碳粉盒	X	0	0	0	0	0

0609

0 : 表示在此部件所用的所有同类材料中, 所含的此有毒或有害物质均低于 SJ/T11363-2006 的限制要求。

X : 表示在此部件所用的所有同类材料中, 至少一种所含的此有毒或有害物质高于 SJ/T11363-2006 的限制要求。

注 : 引用的“环保使用期限”是根据在正常温度和湿度条件下操作使用产品而确定的。

Директива, ограничивающая содержание вредных веществ (Турция)

Türkiye Cumhuriyeti: EEE Yönetmeliğine Uygundur

Указатель

А

адрес IPv4 66
адрес IPv6 67
адрес, принтер
 Macintosh, устранение
 неполадок 202
адресация IP 63
акустические характеристики
 223
альбомная ориентация
 выбор, Windows 123

Б

безопасность
 зашифрованный жесткий
 диск 163
безопасность, функции 63
безопасный разъем
 расположение 7
борьба с подделками расходных
 материалов 95
буклеты
 создание (Windows) 136
бумага
 выбор 190
 обложки, использование
 бумаги другого типа 132
 ориентация при загрузке 82
 первая или последняя
 страницы, используя бумагу
 другого типа 132
 первая страница 54
 печать на фирменных
 бланках или печатных
 формах (Windows) 127
 произвольного формата,
 настройка в Macintosh 53
 страниц на листе 55
бумага, заказ 206

бумага, специальная
 печать (Windows) 129

В

Вкладка "Печать"
 встроенный веб-сервер HP
 159
Вкладка Сервис
 Macintosh 57
влажность 224
внимание iii
водяные знаки
 добавление (Windows) 135
встроенный веб-сервер
 назначение паролей 163
встроенный веб-сервер HP
 Вкладка "Печать" 159
 другие ссылки 161
 инструменты устранения
 неполадок 160
 информационные страницы
 158
 общая конфигурация 158
 параметры безопасности
 160
 сетевые параметры 160
вывески, печать 144
выключатель питания,
 расположение 5
выключатель, расположение 5
выравнивание для двусторонней
 печати
 задание 144
выходной приемник
 замятия 186
 расположение 5

Г

гарантия
 картриджи печати 212

лицензия 215
самостоятельный ремонт
 покупателем 219
 устройство 210
глянцевая бумага,
 поддерживаемая 143
горячая линия по
 расследованию подделок 95
горячая линия HP по
 расследованию подделок 95
готовые наборы (Mac) 54
графика, деловая
 печать 143
графический/текстовый дисплей,
 панель управления 7

Д

дата, установка 166
двусторонняя печать
 включение(Mac) 51
 настройки (Windows) 118
 поддерживаемые форматы
 бумаги 75
двусторонняя печать
 (дуплексная)
 загрузка бумаги 82
 Mac 56
двусторонняя
 печать(дуплексная)
 включение(Mac) 51
деловая графика
 печать 143
дефекты, повторяющиеся 102,
 194
Директива Кореи EMC 234
дополнительные
 принадлежности
 артикулы 207
 заказ 206

- драйверы
 - готовые наборы (Mac) 54
 - изменение настроек (Mac) 50
 - изменение настроек (Windows) 41
 - настройки (Windows) 113
 - параметры 40
 - параметры (Mac) 54
 - поддерживаемые (Windows) 37
 - смена типов и форматов бумаги 72
 - универсальные 38
 - устранение неполадок (Mac) 202
- драйверы принтера
 - выбор 193
 - поддерживаемые (Windows) 37
- драйверы принтера (Windows)
 - настройки 113
- драйверы принтеров (Mac)
 - изменение настроек 50
 - настройки 54
- драйверы принтеров (Windows)
 - изменение настроек 41
- драйверы эмуляции PS 37
- драйверы PCL
 - универсальные 38
- другие ссылки
 - встроенный веб-сервер HP 161
- дуплексная печать
 - (двусторонняя)
 - настройки (Windows) 118
- дуплексная печать (двусторонняя)
 - включение (Mac) 51
 - загрузка бумаги 82

Е

- Европейский Союз, утилизация 230

Ж

- жесткие диски
 - заказ 207
 - зашифрованные 163
 - номера деталей 207

З

- загрузка
 - бумаги 77
 - лотки 4, 5 и 6 78, 80
 - лоток 1 77
 - лоток 2 78, 80
 - лоток 3 78, 80
- загрузка бумаги 77
- загрузка файлов, Macintosh 51
- задание печати
 - отмена 53
- задания
 - настройки Macintosh 51
- задания на быстрое копирование
 - сохранение (Windows) 141
- задания печати
 - временное сохранение (Windows) 141
 - сохранение временных копий (Windows) 141
 - сохранение постоянных копий (Windows) 141
 - сохранение постоянных персональных копий (Windows) 141
- задания цветной печати, Macintosh 51
- задания, печать
 - временное сохранение (Windows) 141
 - сохранение временных копий (Windows) 141
 - сохранение постоянных копий (Windows) 141
 - сохранение постоянных персональных копий (Windows) 141
- задания, сохраненные
 - назначение имен (Windows) 142
 - назначение имен пользователей (Windows) 142
 - печать 139
 - получение уведомления о печати (Windows) 142
 - удаление 140
- задания, сохраненные
 - создание (Windows) 138

- задержка режима ожидания
 - включение 165
 - выключение 165
- заказ
 - номера деталей для 207
 - расходные материалы и дополнительные принадлежности 206
- замятие бумаги
 - места 180
- замятия
 - выходной приемник 186
 - лотки 4, 5 и 6 183
 - лоток 1 184
 - лоток 2 185
 - лоток 3 185
 - лоток 4 185
 - лоток 5 185
 - лоток 6 185
 - общие причины 179
 - правая верхняя дверца 181
 - правая нижняя дверца 183
 - термофиксатор 181
 - устранение 187
- замятия бумаги
 - общие причины 179
- захват 149
- заявление о лазерной безопасности для Финляндии 234
- заявление о соответствии нормативам VCCI для Японии 233
- заявления о безопасности 233, 234

И

- изделие, не содержащее ртути 229
- изменение формата документов
 - Macintosh 53
 - Windows 134
- имена пользователей
 - назначение для сохраненных заданий (Windows) 142
- имена, задания
 - назначение (Windows) 142
- индикатор "Внимание"
 - расположение 7

- индикатор "Готов"
 - расположение 7
- индикатор "Данные"
 - расположение 7
- индикаторы
 - панель управления 7
- инструменты устранения неполадок
 - встроенный веб-сервер HP 160
- интерактивная поддержка 220
- интерфейсные порты
 - расположение 6, 7
- информационные страницы
 - встроенный веб-сервер HP 158
 - печать или просмотр 156
- К**
- кабель, USB
 - номер детали 207
 - устранение неполадок 195
- картриджи
 - гарантия 212
 - других производителей 95
 - микросхема памяти 214
 - переработка 95
 - проверка повреждения 101
 - состояние Macintosh 57
 - утилизация 227
 - хранение 95
- картриджи для печати
 - переработка 95
- картриджи печати
 - гарантия 212
 - замена 97
 - номера деталей 207
- картриджи тонера. *См. раздел*
- картриджи печати
- картриджи, печати
 - замена 97
- картриджи, печать
 - состояние Macintosh 57
- карты, печать 144
- качество печати
 - улучшение 190
 - улучшение (Windows) 117
- клавиши, панель управления
 - расположение 7
- книжная ориентация
 - выбор, Windows 123
- конверты
 - загрузка в лоток 1 77
 - ориентация при загрузке 82
- конфигурации, модели 2
- копии
 - изменение количества (Windows) 114
- крышки, расположение 5
- Л**
- лицензия, программное обеспечение 215
- лотки
 - выбор (Windows) 118
 - двусторонняя печать 56
 - емкость 81
 - загрузка 77
 - настройка 87
 - настройки Macintosh 51
 - ориентация бумаги 82
 - прилагаемые 2
 - расположение 5
- лоток 1
 - автоматическое распознавание бумаги 88
 - двусторонняя печать 56
 - емкость 81
 - замятия 184
- лоток 2
 - емкость 82
 - замятия 185
- М**
- маркетинговые материалы
 - печать 143
- маска подсети 66
- масштабирование документов
 - Macintosh 53
 - Windows 134
- Меню "Вход в систему" 11
- Меню "Загрузить задание из памяти устройства" 13
- Меню "Загрузить задание с USB-накопителя" 12
- Меню "Калибровка/Очистка", панель управления 33
- Меню "Лотки", панель управления 16
- Меню "Настройка печати", панель управления 22
- Меню "Обновление микропрограммы по USB", панель управления 34
- Меню "Обслуживание", панель управления 34
- Меню "Общие параметры", панель управления 17
- Меню "Отчеты", панель управления 17
- Меню "Параметры загрузки с USB-накопителя" 22
- Меню "Параметры печати", панель управления 23
- Меню "Параметры сети", панель управления 26
- Меню "Параметры экрана", панель управления 24
- Меню "Расходные материалы", панель управления 14
- Меню "Резервное копирование/восстановление", панель управления 33
- Меню "Управление лотками", панель управления 26
- Меню "Управление расходными материалами", панель управления 24
- Меню "Устранение неполадок", панель управления 31
- Меню администрирования, панель управления 17
- Меню панели управления
 - Администрирование 17
 - Вход в систему 11
 - Загрузить задание из памяти устройства 13
 - Загрузить задание с USB-накопителя 12
 - Калибровка/Очистка 33
 - Лотки 16
 - Настройка печати 22
 - Обновление микропрограммы по USB 34
 - Общие параметры 17
 - Отчеты 17
 - Параметры загрузки с USB-накопителя 22
 - Параметры печати 23

- Параметры сети 26
 - Параметры экрана 24
 - Расходные материалы 14
 - Резервное копирование/
восстановление 33
 - Управление лотками 26
 - Управление расходными
материалами 24
 - Устранение неполадок 31
 - Меню, панель управления
 - Обслуживание 34
 - метка памяти
 - расположение 97
 - микропрограмма, загрузка
новой 172
 - микросхема памяти, картридж
 - описание 214
 - модели, функции 2
 - модули памяти DIMM
 - безопасность 164
 - модуль сбора тонера
 - замена 99
- Н**
- набор термофиксатора
 - номер детали 208
 - набор узла переноса
 - номер детали 208
 - настройка
 - IP-адрес 47, 64
 - настройка бумаги произвольного
формата
 - Macintosh 53
 - настройки драйвера Macintosh
 - бумага произвольного
формата 53
 - настройки скорости
соединения 68
 - непосредственная печать через
USB-порт 146
 - несколько страниц на листе
 - печать (Windows) 122
 - несколько страниц на листе 55
 - нестандартные параметры
печати (Windows) 114
 - номер модели
 - расположение 7
 - номера деталей
 - жесткие диски 207
 - печатающие картриджи 207
 - список 207
 - нормативы FCC 226
 - носители
 - поддерживаемые форматы
73
 - произвольного формата,
настройка в Macintosh 53
 - носитель для печати
 - первая страница 54
 - страниц на листе 55
- О**
- обновления, загрузка
устройства 172
 - общая конфигурация
 - встроенный веб-сервер HP
158
 - ограничения для материалов
229
 - окружающая среда,
требования 224
 - операции печати 111
 - операционные системы, сети
60
 - оптимизация скорости и расхода
электроэнергии 165
 - ориентация
 - бумаги, при загрузке 82
 - выбор, Windows 123
 - остановка заданий печати 112
 - отмена
 - задания печати 53
 - отмена заданий печати 112
 - отсеки выходные
 - расположение 5
 - оттенки серого
 - печать (Windows) 127
 - очистка
 - тракт прохождения бумаги
191
 - устройство 171
 - ошибки
 - программное обеспечение
200
- П**
- памяти
 - ошибки расходных
материалов 103
 - память
 - прилагаемая 2, 51
 - панель управления
 - Администрирование, меню
17
 - безопасность 164
 - индикаторы 7
 - клавиши 7
 - Меню "Калибровка/
Очистка" 33
 - Меню "Лотки" 16
 - Меню "Настройка печати" 22
 - Меню "Обслуживание" 34
 - Меню "Общие параметры"
17
 - Меню "Отчеты" 17
 - Меню "Параметры печати"
23
 - Меню "Параметры сети" 26
 - Меню "Параметры экрана"
24
 - Меню "Расходные
материалы" 14
 - Меню "Резервное
копирование/
восстановление" 33
 - Меню "Управление
лотками" 26
 - Меню "Управление
расходными
материалами" 24
 - Обновление микропрограммы
по USB 34
 - параметры 40, 49
 - расположение 5
 - сообщения,
пронумерованный список
103
 - сообщения, типы 178
 - страница очистки, печать
171
 - Устранение неисправностей,
Меню 31
 - панель управления, меню
 - Вход в систему 11
 - Загрузить задание из памяти
устройства 13

- Загрузить задание с USB-накопителя 12
- Параметры загрузки с USB-накопителя 22
- параметры
 - готовые наборы драйверов (Mac) 54
 - драйверы 41
 - драйверы (Mac) 50
 - приоритет 40, 49
 - цвет 153
- параметры безопасности
 - встроенный веб-сервер HP 160
- параметры двусторонней печати, изменение 68
- параметры цвета
 - настройка (Windows) 125
 - HP EasyColor (Windows) 149
- параметры экономного режима 165
- параметры RGB 154
- параметры sRGB 154
- первая страница
 - другая бумага 54
 - печать на бумаге другого типа (Windows) 132
- переработка
 - возврат расходных материалов HP и программа защиты окружающей среды 228
- переработка расходных материалов 95
- персональные задания
 - временное сохранение (Windows) 141
 - постоянное сохранение (Windows) 141
- печатающие картриджи
 - других производителей 95
 - утилизация 227
 - хранение 95
- печатные формы
 - печать (Windows) 127
- печатный носитель
 - загрузка в лоток 1 77
- печать
 - настройки (Windows) 113
 - отмена заданий 112
- параметры (Mac) 54
- с USB устройства хранения данных 146
- сохраненные задания 139
- устранение неполадок 195
- печать в оттенках серого 148
- печать на обеих сторонах
 - настройки (Windows) 118
- печать с двух сторон
 - включение (Mac) 51
- печать n страниц
 - выбор (Windows) 122
- плата сервера печати
 - установка 168
- плата улучшенного ввода/вывода (EIO)
 - номер детали 207
- Плата улучшенного ввода/вывода (EIO)
 - установка 168
- плотная бумага 144
- плотная бумага HP Tough Paper 144
- ПО HP-UX 44
- ПО Linux 44
- ПО UNIX 44
- повторяющиеся дефекты,
 - устранение неполадок 102, 194
- поддельные расходные материалы 95
- поддерживаемая бумага 73
- поддерживаемые операционные системы 36, 46
- поддержка
 - интерактивная 220
 - страницы HP Utility 51
- поддержка заказчиков
 - интерактивная 220
- поддержка пользователей
 - страницы HP Utility 51
- подключение
 - решение проблем 198
- положения о безопасности лазерного оборудования 233, 234
- порт USB
 - устранение неполадок 195
- порты
 - расположение 7
 - устранение неполадок в Macintosh 204
- последняя страница
 - печать на бумаге другого типа (Windows) 132
- поставляемые батареи 229
- потребляемая
 - мощность 223
- правая верхняя дверца
 - замытия 181
- правая нижняя дверца
 - замытия 183
- Правила DOC для Канады 233
- предупреждение iii
- предупреждения эл. почты 51
- предупреждения, эл. почта 51
- приемники, выходные
 - емкость 81
- примечания iii
- принтер драйверы (Mac)
 - устранение неполадок 202
- приоритет, параметры 40, 49
- проверка и хранение
 - отбор (Windows) 140
- программа контроля за воздействием изделия на окружающую среду 227
- программное обеспечение
 - встроенный веб-сервер 43
 - лицензионное соглашение по программному обеспечению 215
- параметры 40, 49
- поддерживаемые операционные системы 36, 46
- проблемы 200
- удаление в Windows 42
- установка для Mac 46
- установка, проводные сети 65
- установка, проводные сети, Mac 48
- установка, соединения USB, для Mac 46
- утилита HP 51
- HP Web Jetadmin 43
- Mac 51

- программное обеспечение Mac
 - удаление 49
 - программное обеспечение SAPx. 44
 - программное обеспечение Solaris 44
 - прозрачные пленки
 - автораспознавание 88
 - печать (Windows) 129
 - Протокол IPsec (IP Security) 163
 - протоколы, сеть 62
 - пустые страницы
 - устранение неисправностей 195
- P**
- разрешение
 - выбор (Windows) 118
 - разъем шнура питания
 - расположение 6
 - расходные материалы
 - других производителей 95
 - заказ 206
 - номера деталей 207
 - ошибки памяти 103
 - переработка 95
 - подделка 95
 - состояние, просмотр с помощью HP Utility 51
 - утилизация 227
 - расходные материалы других производителей 95
 - регулятивные положения
 - программа контроля за воздействием изделия на окружающую среду 227
- C**
- сведения об изделии 1
 - сервер печати HP Jetdirect
 - установка 168
 - сервер печати Jetdirect
 - установка 168
 - серийный номер
 - расположение 7
 - сетевые параметры
 - встроенный веб-сервер HP 160
 - сети
 - адрес IP 63
 - адрес IPv4 66
 - адрес IPv6 67
 - безопасность 63
 - маска подсети 66
 - настройка 62
 - поддерживаемые протоколы 62
 - серверы печати, прилагаемые 2
 - установка плат EIO 168
 - устройство, обнаружение 62
 - шлюз по умолчанию 66
 - HP Web Jetadmin 162
 - сети, проводные
 - установка устройства 64
 - установка устройства для Mac 47
 - сеть
 - параметры, изменение 66
 - параметры, просмотр 66
 - пароль, изменение 66
 - пароль, установка 66
 - поддерживаемые операционные системы 60
 - системные требования
 - встроенный веб-сервер HP 157
 - советы iii
 - соединение
 - USB 61
 - сообщения
 - предупреждения эл. почты 51
 - пронумерованный список 103
 - типы 178
 - сообщения об ошибках
 - панель управления 178
 - пронумерованный список 103
 - типы 178
 - сообщения об ошибке
 - предупреждения эл. почты 51
 - состояние
 - сообщения, типы 178
 - HP Utility, Macintosh 51
 - Macintosh Вкладка Сервис 57
 - состояние расходных материалов, вкладка Сервис Macintosh 57
 - состояние устройства
 - Вкладка Сервис Macintosh 57
 - сохранение заданий
 - временное сохранение персональных заданий (Windows) 141
 - временные копии (Windows) 141
 - параметры настройки (Windows) 140
 - постоянные копии (Windows) 141
 - постоянные персональные копии (Windows) 141
 - проверка и хранение (Windows) 140
 - сохранение задания
 - параметры настройки (Windows) 140
 - Macintosh настройки 56
 - сохранение, задание
 - доступные функции 137
 - параметры настройки (Windows) 140
 - сохраненные задания
 - безопасность 164
 - в Windows 138
 - назначение имен (Windows) 142
 - назначение имен пользователей (Windows) 142
 - печать 139
 - получение уведомления о печати (Windows) 142
 - создание (Windows) 138
 - удаление 140
 - специальная бумага
 - печать (Windows) 129
 - рекомендации 70
 - специальные носители
 - рекомендации 70

- спецификации
 - электрические и акустические 223
- справка
 - параметры печати (Windows) 113
- справочные ресурсы
 - доступ 174
- страниц на лист
 - выбор (Windows) 122
- страниц на листе 55
- страница состояния расходных материалов
 - печать 103
- страницы
 - не печатается 195
 - печатаются медленно 195
 - пустые 195
- страницы обложки
 - печать (Mac) 54
 - печать на бумаге другого типа (Windows) 132

Т

- Таблица безопасности материалов (MSDS) 230
- Тайвань, заявление EMI 234
- температура 224
- термофиксатор
 - замятия 181
- техническая поддержка
 - интерактивная 220
- технические характеристики
 - условия эксплуатации 224
- типы бумаги
 - выбор 118
 - поддерживаемые 76
 - смена 72
- тракт прохождения бумаги
 - очистка 171
- требования к браузеру
 - встроенный веб-сервер HP 157
- требования к условиям эксплуатации 224
- Требования к Web-браузеру
 - встроенный веб-сервер HP 157

У

- удаление
 - сохраненные задания 140
- удаление программного обеспечения в Windows 42
- удаление программного обеспечения Mac 49
- универсальный драйвер печати 38
- Универсальный драйвер печати HP 38
- управление заданиями печати 88
- управление сетью 66
- условные обозначения в документе iii
- условные обозначения, документ iii
- установка
 - картриджи печати 97
 - модуль сбора тонера 99
 - плат EIO 168
 - плата EIO 168
 - программного обеспечения, проводные сети 65
 - программного обеспечения, проводные сети, Mac 48
 - программное обеспечение, соединения USB, для Mac 46
 - продукта в проводных сетях 64
 - устройства в проводных сетях для Mac 47
- установка программного обеспечения для Mac 46
- устранение
 - проблем с непосредственной печатью через USB-порт 196
- устранение неисправностей
 - неполадки прямого подключения 198
 - неполадки сети 198
 - пустые страницы 195
 - сообщения об ошибках, пронумерованный список 103
- устранение неполадок
 - контрольный список 175

- неполадки прямого подключения 198
- неполадки сети 198
- повторяющиеся дефекты 102, 194
- предупреждения эл. почты 51
- проблемы при работе в Macintosh 202
- проблемы с непосредственной печатью через USB-порт 196
- сообщения панели управления 178
- сообщения, типы 178
- страницы не печатаются 195
- страницы печатаются медленно 195
- файлы EPS 204
- USB-кабели 195
- Windows 201
- устройство, обнаружение 62
- утилизация 3, 227
- утилизация по окончании срока службы 229
- утилизация, по окончании срока службы 229

Ф

- файлы EPS, устранение неполадок 204
- файлы PostScript Printer Description (PPD)
 - поставляемые 51
- фирменные бланки
 - печать (Windows) 127
- формат бумаги
 - смена 72
- форматтер
 - безопасность 164
- форматы бумаги
 - поддерживаемые 73
 - поддерживаемые для двусторонней печати 75
- форматы конвертов
 - поддерживаемые 73
- форматы страницы
 - выбор 117

выбор нестандартного масштабирования документов под (Windows) 134
функции 2

Х
характеристики условий окружающей среды 3
хранение
картриджи 95
хранение заданий
доступные функции 137
хранение, задание
доступные функции 137
настройки Macintosh 51, 56

Ц
цвет
использование 147
Контроль края 149
настройка 148
Нейтральный серый 149
печать в оттенках серого 148
печать и монитор 151
печать цветowych примеров 152
полутона, параметры 148
согласование 151
управление 147, 148
цветоподбор Pantone® sRGB 152
цвет, параметры вкладки 57
цветная
печать в оттенках серого (Windows) 127
система цветоподбора по книгам образчиков 151
HP ImageREt 3600 153

Ч
часов времени, установка реального 166
часы реального времени 166
часы, реального времени установка 166

Ш
шкала, повторяющиеся дефекты 102, 194

шлюз по умолчанию, настройка 66
шлюз, установка по умолчанию 66
шрифты
загрузка Macintosh 51
файлы EPS, устранение неполадок 204

Э
электрические характеристики 223
электропитание
устранение неполадок 175
этикетки
печать (Windows) 129

Я
ярлыки (Windows)
использование 114
создание 115

А
автоматическое распознавание бумаги 88

В
водяные знаки 55
время выхода из режима ожидания
изменение 166
настройка 166
встроенный веб-сервер (EWS)
Вкладка 157
подключение к сети 157
функции 157
встроенный веб-сервер HP 43
встроенный веб-сервер HP (EWS)
функции 157

Н
настройка USB 61
нейтральный серый 149
HP Customer Care 220
HP Easy Color
использование 149
отключение 149
HP Utility 51
HP Utility, Macintosh 51
HP Web Jetadmin 43, 162

I
Internet Explorer,
поддерживаемые версии
встроенный веб-сервер HP 157

IP-адрес
настройка 47, 64
Macintosh, устранение неполадок 202
IPsec 163

J
Jetadmin, HP Web 43, 162

К
клавиша "Стоп" 7
клавиша Главный экран 7
контроль края 149

М
Mac
параметры драйверов 50, 54
поддерживаемые операционные системы 46
программное обеспечение 51
смена типов и форматов бумаги 53, 72
удаление программного обеспечения 49
установка программного обеспечения 46, 48
Macintosh
изменение формата документов 53
неполадки, устранение неполадок 202
поддержка 220
HP Utility 51
USB-плата, устранение неполадок 204
Macintosh настройки драйвера
Вкладка Сервис 57
водяные знаки 55
Macintosh параметры драйвера
сохранение задания 56

N

Netscape Navigator,
поддерживаемые версии
поддерживаемые версии веб-
сервера HP 157

смена типов и форматов
бумаги 72
универсальный драйвер
печати 38
устранение неполадок 201

O

открытие драйверов принтера
(Windows) 113

P

PCL драйверы 37
PPD, файлы
прилагаемые 51

T

TCP/IP
настройка параметров IPv4
вручную 66
настройка параметров IPv6
вручную 67
поддерживаемые
операционные системы 60

U

USB-порт
устранение неполадок в
Macintosh 204
USB устройства хранения
данных
печать с 146

W

Web-узлы
отчеты о подделках 95
поддержка заказчиков 220
поддержка заказчиков
Macintosh 220
Таблица безопасности
материалов (MSDS) 230
универсальный драйвер
печати 38
HP Web Jetadmin, загрузка
162
Windows
параметры драйвера 41
поддерживаемые драйверы
37
поддерживаемые
операционные системы 36



CE707-90923

