



Canon

PowerShot A1200

Руководство пользователя камеры

- Перед началом работы с камерой обязательно ознакомьтесь с данным Руководством, включая раздел «Меры предосторожности».
- Ознакомление с данным Руководством поможет научиться правильному обращению с камерой.
- Храните это Руководство в надежном месте, чтобы его можно было использовать в будущем.

РУССКИЙ

Проверка комплектности

Проверьте наличие в комплекте поставки камеры перечисленных ниже комплектующих. При отсутствии какой-либо принадлежности обращайтесь по месту приобретения камеры.



Камера

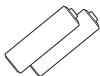

Щелочные элементы питания
типоразмера AA (x2)

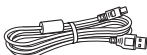

Интерфейсный кабель
IFC-400PCU



Ремень для запястья
WS-800



Начало работы



Компакт-диск DIGITAL
CAMERA Solution Disk



Гарантийный талон Canon
на русском языке (отдельный
документ или в Руководстве
«Начало работы»)

Использование Руководств

Также см. руководства на компакт-диске «DIGITAL CAMERA Manuals Disk».

- **Руководство пользователя камеры (настоящее Руководство)**
Освоив основные операции, переходите к освоению многочисленных функций камеры для съемки более сложных фотографий.
- **Руководство по программному обеспечению**
Ознакомьтесь с ним перед использованием прилагаемого программного обеспечения.



- Карта памяти не входит в комплект поставки.
- Для просмотра руководств в формате PDF требуется программа Adobe Reader. Для просмотра руководств в формате Word (требуется только для стран Среднего Востока) можно установить программу Microsoft Word/Word Viewer.

Тестовые снимки и ограничение ответственности

Для проверки правильности записи изображений сделайте несколько начальных тестовых снимков и просмотрите их. Обратите внимание на то, что компания Canon Inc., ее филиалы и дочерние компании, а также дистрибьюторы не несут никакой ответственности за любой ущерб, обусловленный какой-либо неисправностью камеры и ее принадлежностей (включая карты памяти), приводящей к сбою в записи изображения или к записи изображения не тем способом, на который рассчитан аппарат.

Предостережение в отношении нарушения авторских прав

Изображения, снятые данной камерой, предназначены для личного использования. Не записывайте изображения, защищенные авторскими правами, без предварительного разрешения владельца авторских прав. В некоторых случаях копирование с помощью камеры или иного устройства изображений, снятых во время спектаклей или выставок, а также снимков объектов коммерческого назначения может являться нарушением авторских прав или других установленных законодательством прав даже в том случае, если съемка изображения была произведена в целях личного использования.

Ограничения действия гарантии

Условия гарантии на камеру см. в гарантийном талоне Canon на русском языке, входящем в комплект поставки камеры. Адреса службы поддержки клиентов Canon см. в гарантийном талоне Canon на русском языке.

ЖК-монитор (Экран)

- Жидкокристаллический монитор изготавливается с использованием высокопрецизионных технологий. Более 99,99% пикселей работают в соответствии с техническими требованиями, но иногда неработающие пиксели могут отображаться в виде ярких или темных точек. Это не является неисправностью и не влияет на записываемое изображение.
- Для защиты от царапин во время транспортировки ЖК-монитор может быть закрыт тонкой пластиковой пленкой. В таком случае перед началом использования камеры удалите пленку.

Температура корпуса камеры

Будьте осторожны при длительной работе с камерой – ее корпус может нагреться. Это не является неисправностью.

Что требуется сделать

Съемка

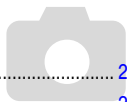

- Съемка, все параметры настраиваются автоматически 23
- Просто съемка (Простой режим) 28

Качественная портретная съемка



Портреты
(стр. 64)



Дети и животные
(стр. 65)



На пляже
(стр. 65)



На снежном фоне
(стр. 66)

Съемка различных других сюжетов



Пейзаж
(стр. 65)



Недостаточная освещенность
(стр. 65)



Листва
(стр. 65)



Фейерверк
(стр. 66)

Съемка со специальными эффектами



Эффект «Рыбий глаз»
(стр. 69)



Эффект миниатюры
(стр. 70)



Эффект игрушечной камеры
(стр. 71)



Монохромный
(стр. 72)



Сверхъяркие цвета
(стр. 69)



Эффект плаката
(стр. 69)

- Съемка в скрытом режиме 68
- Настройка параметров изображения во время съемки (Непосредственный контроль) 67
- Фокусировка на лица 23, 64, 94
- Съемка там, где вспышка запрещена (отключение вспышки) 54
- Съемка фотографий с самим собой (таймер автоспуска) 58, 60, 76
- Вставка в снимки даты и времени 57

Просмотр

- Просмотр фотографий 26
- Простое воспроизведение (Простой режим) 28
- Автоматическое воспроизведение фотографий (слайд-шоу) 112
- Просмотр фотографий на экране телевизора 116
- Просмотр фотографий на экране компьютера 32
- Быстрый поиск фотографий 110, 111
- Стирание фотографий 27, 120



Съемка/просмотр видеофильмов

- Съемка видеофильмов 29
- Просмотр видеофильмов 31



Печать

- Простая печать фотографий 132



Сохранение

- Сохранение изображений в компьютере 32



Прочее

- Отключение звуковых сигналов 47
- Использование камеры за рубежом 37, 149
- Что отображается на экране 163



Содержание

В главах 1 – 3 рассматриваются основные операции с данной камерой и ее часто используемые функции. В главе 4 и в последующих главах рассматриваются дополнительные функции, расширяющие Ваши возможности по мере их изучения.

Проверка комплектности.....	2
Прочитайте это в первую очередь	3
Что требуется сделать.....	4
Содержание	6
Условные обозначения	9
Меры предосторожности	10

1 Начало работы..... 13

Поддерживаемые карты памяти (продаются отдельно).....	14
Установка элементов питания и карты памяти.....	14
Установка даты и времени.....	18
Установка языка	20
Форматирование карт памяти	21
Нажатие кнопки спуска затвора	22
Съемка фотографий (Smart Auto).....	23
Просмотр изображений	26
Стирание изображений.....	27
Съемка или просмотр изображений в Простом режиме	28
Съемка видеofilмов	29
Просмотр видеofilмов	31
Передача изображений в компьютер для просмотра	32
Принадлежности	36
Отдельно продаваемые принадлежности	37

2 Дополнительные сведения..... 39

Элементы камеры и их назначение	40
Индикация на экране	43
Индикаторы.....	44

Меню FUNC. – Основные операции	45
MENU – Основные операции	46
Изменение режима звуковых сигналов	47
Настройка яркости экрана	49
Восстановление в камере настроек по умолчанию	50
Функция экономии энергии (Автовыключение)	51
Функции часов	51

3 Съемка с часто используемыми функциями 53

Выключение вспышки	54
Дополнительное увеличение объектов (Цифровой зум).....	55
Вставка даты и времени.....	57
Использование таймера автоспуска	58
Изменение значения разрешения (размер изображения)	61
Изменение коэффициента компрессии (качество изображения)	61

4 Добавление эффектов и съемка в различных условиях..... 63

Съемка в различных условиях.....	64
Простое изменение яркости и цвета при съемке (Непосредственный контроль)	67
Съемка в скрытом режиме.....	68
Съемка с добавлением эффектов (Творческие фильтры)	68
Съемка с обнаружением лица (Интеллектуальный затвор)	73
Съемка с длительной выдержкой.....	77

5 Выбираем настройки самостоятельно79

Съемка в режиме программной АЕ.....	80
Настройка яркости (компенсация экспозиции)	81
Включение вспышки	81
Настройка баланса белого.....	82
Изменение числа ISO	83
Коррекция яркости и съемка (i-Contrast)	84
Серийная съемка	85
Изменение цветового оттенка изображения (Мои цвета)	86
Съемка с близкого расстояния (Макро).....	87
Съемка удаленных объектов (Бесконечность).....	87
Изменение режима рамки автофокусировки.....	88
Выбор объекта для фокусировки (Сопровождающая АФ).....	90
Увеличение точки фокусировки.....	91
Съемка с фиксацией автофокусировки.....	92
Съемка в режиме следящей автофокусировки.....	93
Выбор человека для фокусировки (Выбор лица).....	94
Изменение способа экспозамера	95
Съемка с фиксацией АЕ.....	96
Съемка с фиксацией FE.....	96
Съемка с синхронизацией при длительной выдержке	97
Коррекция «красных глаз».....	98
Проверка наличия закрытых глаз	99
Съемка с видоискателем	100
Съемка с использованием телевизора в качестве дисплея.....	100

6 Использование различных функций для съемки видеofilмов 101

Изменение режима видеосъемки	102
Съемка видеofilмов, выглядящих как изображение миниатюрной модели (Эффект миниатюры)	102
Изменение качества изображения.....	104
Фиксация АЕ/Сдвиг экспозиции	105
Прочие функции съемки.....	106
Редактирование.....	107

7 Использование различных функций воспроизведения и редактирования 109

Быстрый поиск изображений	110
Поиск изображений в режиме перехода.....	111
Просмотр слайд-шоу.....	112
Проверка фокусировки.....	113
Увеличение изображений	114
Отображение различных изображений (Умное отображение).....	114
Изменение эффекта перехода между изображениями	115
Просмотр изображений на экране телевизора	116
Защита изображений	117
Стирание всех изображений	120
Пометка изображений как избранных	122
Систематизация изображений по категориям (Моя категория).....	123
Поворот изображений	125
Изменение размера изображений	126
Кадрировка	127
Коррекция яркости (i-Contrast)	129
Коррекция эффекта «красных глаз».....	130

8 Печать..... 131

Печать изображений	132
Выбор изображений для печати (DPOF)	139

9 Настройка параметров камеры..... 143

Изменение параметров камеры.....	144
Изменение параметров функций съемки	151
Изменение параметров функций воспроизведения	154

10 Полезная информация 155

Замена элемента питания календаря	156
Питание от бытовой электросети.....	157
Устранение неполадок	158
Список сообщений, отображаемых на экране	161
Информация, отображаемая на экране	163
Правила обращения	167
Функции, доступные в различных режимах съемки.....	168
Меню.....	172
Технические характеристики.....	178
Алфавитный указатель.....	181

Условные обозначения

- Кнопки и диски камеры обозначаются в тексте значками.
- Текст, отображаемый на экране, заключается в скобки [] (квадратные скобки).
- Кнопки направления и кнопка FUNC./SET обозначаются следующими значками.



- : Предостережения
- : Рекомендации по устранению неполадок
- : Советы по наиболее полному использованию возможностей камеры
- : Дополнительная информация
- (стр. xx): Ссылка на страницу («xx» обозначает номер страницы)
- В этом Руководстве предполагается, что для всех функций установлены значения по умолчанию.
- В настоящем Руководстве для карт памяти различных типов, которые могут использоваться в данной камере, используется общий термин «карта памяти».

Меры предосторожности

- Перед использованием камеры обязательно прочтите приведенные ниже правила техники безопасности. Строго следите за соблюдением правил надлежащего обращения с камерой.
- Рассматриваемые на последующих страницах меры предосторожности позволяют исключить нанесение травм Вам и другим людям, а также повреждение оборудования.
- Также обязательно изучите руководства, входящие в комплект поставки всех используемых Вами дополнительных принадлежностей.



Предостережение

Указывает на возможность серьезной травмы, вплоть до смертельного исхода.

- **Запрещается применять вспышку в непосредственной близости от глаз людей.**

Воздействие света повышенной интенсивности, испускаемого вспышкой, может привести к ухудшению зрения. В частности, при съемке детей минимально допустимое расстояние до ребенка составляет 1 м.

- **Оборудование следует хранить в местах, недоступных для детей и подростков.**

Ремень: попадание ремня на шею ребенка может привести к удушью.

Элемент питания календаря: представляет опасность, если будет проглочен. В этом случае немедленно обратитесь к врачу.

- **Используйте только рекомендованные источники питания.**
- **Запрещается разбирать, модифицировать или нагревать изделие.**
- **Не допускайте падения изделия или сильных ударов по нему.**
- **Если изделие упало или каким-либо другим образом повреждено, во избежание опасности получения травмы не затрагивайте до его внутренних деталей.**
- **Если из изделия идет дым, ощущается посторонний запах или изделие работает неправильно, немедленно прекратите использование изделия.**
- **Запрещается чистить оборудование органическими растворителями, такими как спирт, бензин или разбавитель для краски.**
- **Не допускайте контакта изделия с водой (например, морской) или другими жидкостями.**
- **Не допускайте попадания в камеру жидкостей или посторонних предметов.**

Возможно поражение электрическим током или возгорание.

В случае попадания внутрь камеры жидкости или посторонних предметов немедленно выключите питание камеры и извлеките из нее аккумуляторы/элементы питания.

- **Не пользуйтесь видискателем камеры при наличии ярких источников освещения (таких как солнце в ясный день).**

Это может привести к повреждению глаз.

- **Пользуйтесь только рекомендованными аккумуляторами/элементами питания.**
- **Не оставляйте аккумуляторы/элементы питания рядом с открытым огнем и не бросайте их в огонь.**

Возможен взрыв или утечка электролита из аккумуляторов/элементов питания и, как следствие, поражение электрическим током или пожар. Это может привести к получению травмы и повреждению окружающей обстановки. Если при протечке аккумулятора вытекший из него электролит попал в глаза, в рот, на кожу или на одежду, немедленно смойте его водой.

- **Выключайте камеру в местах, в которых ее использование запрещено.**

Излучаемые камерой электромагнитные волны могут мешать работе электронных инструментов или других устройств. Соблюдайте необходимую осторожность при использовании камеры в местах, в которых ограничено использование электронных устройств, например в самолетах или в медицинских учреждениях.

- **Не пытайтесь проигрывать прилагаемый компакт-диск (или диски) в проигрывателе, не поддерживающем воспроизведение компакт-дисков с записанными данными.**

При прослушивании через наушники громких звуков, возникающих при проигрывании этих компакт-дисков в музыкальных проигрывателях, возможно повреждение слуха. Кроме того, воспроизведение таких компакт-дисков в проигрывателях музыкальных компакт-дисков может привести к повреждению громкоговорителей.



Предупреждение

Указывает на возможность травмы.

- **Держа камеру за ремень, соблюдайте осторожность, чтобы не ударять камеру и не подвергать ее чрезмерным механическим нагрузкам и тряске.**
- **Будьте осторожны, чтобы не допускать ударов или сильного нажатия на объектив.**

Это может привести к травме или к поломке камеры.

- **Следите, чтобы в процессе съемки не закрывать вспышку пальцами или одеждой.**

Это может привести к ожогам или повреждению вспышки.

- **Не используйте, не оставляйте и не храните изделие в следующих местах:**

- под яркими солнечными лучами;
- в местах, в которых температура превышает 40 °С;
- во влажных или пыльных местах.

В противном случае возможна протечка, перегрев или взрыв аккумуляторов/элементов питания, и, в результате, поражение электрическим током, возникновение пожара или причинение ожогов и других травм.

- **При длительном просмотре эффекты перехода между кадрами слайд-шоу могут вызывать дискомфорт.**

Предупреждение

Указывает на возможность повреждения оборудования.

- **Не направляйте камеру на яркие источники света (например, на солнце в ясный день).**

В противном случае возможно повреждение датчика изображения.

- **При использовании камеры на пляже или в ветреных местах не допускайте попадания внутрь камеры пыли или песка.**

Это может привести к неполадкам в работе изделия.

- **При обычном использовании от вспышки может идти небольшой дымок.**

Это вызвано тем, что из-за высокой интенсивности вспышки сгорают пыль и другие посторонние материалы, попавшие на линзу вспышки. Во избежание перегрева и повреждения вспышки удаляйте с нее грязь, пыль и другие посторонние материалы с помощью ватной палочки.

- **Если камера не используется, извлеките из нее аккумуляторы/элементы питания и уберите их на хранение.**

Если оставить аккумуляторы/элементы питания в камере, они могут протечь и повредить камеру.

Меры предосторожности

- Перед тем как выбросить аккумуляторы/элементы питания, закройте их клеммы лентой или другим изоляционным материалом.

Контакт с другими металлическими предметами может привести к возгоранию или взрыву.

- Запрещается одновременно заряжать аккумуляторы разных типов или использовать более старые элементы питания совместно с более новыми.
- Не устанавливайте аккумуляторы/элементы питания в обратной полярности (клеммы + и -).

Это может привести к неполадкам в работе изделия.

- Не садитесь, если в кармане лежит камера.

В противном случае возможно возникновение неполадок или повреждение экрана.

- Убирая камеру в сумку, следите, чтобы твердые предметы не касались экрана камеры.
- Не закрепляйте на камере никакие твердые предметы.

В противном случае возможно возникновение неполадок или повреждение экрана.

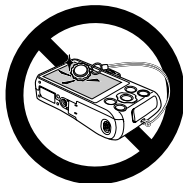

Начало работы

В этой главе рассматриваются подготовка к съемке, порядок съемки в режиме **AUTO** и порядок просмотра и стирания снятых изображений. В последней части этой главы рассматриваются съемка и просмотр изображений в Простом режиме, съемка и просмотр видеофильмов, а также передача изображений в компьютер.

Закрепление ремня/как правильно держать камеру

- Закрепите прилагаемый ремень и наденьте его на запястье, чтобы случайно не уронить камеру во время ее использования.
- При съемке прижмите локти к туловищу, надежно удерживая камеру по краям. Следите, чтобы пальцы не закрывали вспышку.

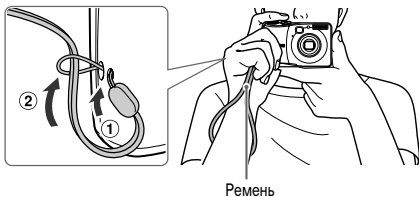

Поддерживаемые карты памяти (продаются отдельно)

Перечисленные ниже карты могут использоваться без ограничения их емкости.

- Карты памяти SD*
- Карты памяти SDHC*
- Карты памяти SDXC* 
- Карты памяти MultiMediaCard
- Карты памяти MMC*plus*
- Карты памяти HC MMC*plus*

* Эта карта памяти соответствует стандартам SD. В зависимости от модели, некоторые карты могут работать неправильно.



В зависимости от версии ОС компьютера, карты памяти SDXC могут не распознаваться даже при использовании имеющихся в продаже устройств чтения карт памяти. Заранее убедитесь, что ОС поддерживает карты памяти SDXC.

Установка элементов питания и карты памяти

Установите прилагаемые элементы питания и карту памяти (продается отдельно).

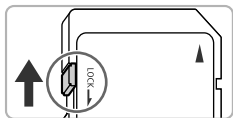

1 Проверьте положение язычка защиты от записи на карте памяти.

- Если на карте памяти есть язычок защиты от записи и он установлен в положение блокировки, запись изображений невозможна. Сдвиньте язычок до щелчка в фиксаторе.

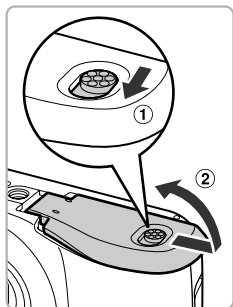

2 Откройте крышку.

- Сдвинув фиксатор крышки и удерживая его в таком положении (1), сдвиньте и откройте крышку (2), как показано на рисунке.

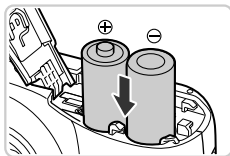

3 Установите элементы питания.

- Установите элементы питания, соблюдая правильную полярность (+) и (-).

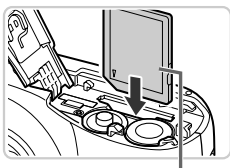

Этикетка

4 Установите карту памяти.

- Установите карту памяти, как показано на рисунке, до фиксации со щелчком.
- Убедитесь в правильной ориентации карты памяти. При установке карты памяти в неправильном положении можно повредить камеру.

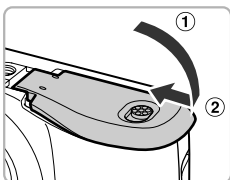

5 Закройте крышку.

- Закройте крышку (1), затем нажмите на крышку и сдвиньте ее до щелчка в фиксаторах (2).



Что означает сообщение на экране [Карта памяти заблокирована]?

На картах памяти SD, SDHC и SDXC предусмотрен язычок защиты от записи. Если этот язычок находится в положении блокировки, на экране отображается сообщение [Карта памяти заблокирована] и невозможна запись или стирание изображений.

Извлечение карты памяти

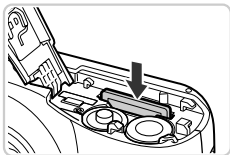

- Нажмите на карту памяти до щелчка, затем медленно отпустите ее.
- ▶ Карта памяти выдвинется вверх.

Возможное количество снимков

Источник питания		Щелочные элементы питания (в комплекте поставки)	NiMH аккумуляторы (продаются отдельно)
Количество снимков	ЖК-монитор вкл.*	Прибл. 200	Прибл. 450
	ЖК-монитор выкл.	Прибл. 650	Прибл. 1100
Время воспроизведения		Прибл. 8 ч	Прибл. 11 ч

- * Указанное возможное количество снимков получено на основе стандарта измерения ассоциации CIPA.
- В некоторых условиях съемки доступное количество снимков может быть меньше указанного выше.
 - Возможное количество снимков может колебаться в широких пределах в зависимости от марки используемых щелочных элементов питания.
 - Значения для NiMH аккумуляторов указаны для полностью заряженных аккумуляторов.

Поддерживаемые элементы питания

Щелочные элементы питания и NiMH аккумуляторы Canon типоразмера AA (продаются отдельно) (стр. 37).



Можно ли использовать какие-либо другие аккумуляторы/элементы питания?

Не рекомендуется использовать какие-либо аккумуляторы/элементы питания, кроме указанных выше, так как их характеристики могут сильно различаться.



В чем преимущество NiMH аккумуляторов?

NiMH аккумуляторы работают намного дольше щелочных элементов питания, особенно в холодную погоду.

Индикатор заряда аккумулятора

При низком уровне заряда аккумуляторов/элементов питания отображаются значок и сообщение. Если аккумуляторы/элементы питания заряжены, значок и сообщение не отображаются.

Дисплей	Описание
	Почти полностью разряжены. Подготовьте новые аккумуляторы/элементы питания.
«Поменяйте батарейки»	Разряжены. Замените аккумуляторы/элементы питания.

Количество снимков, которые можно записать на карту памяти

Карта памяти	4 Гбайта	16 Гбайт
Количество снимков	Прибл. 1231	Прибл. 5042

- Значения для настроек по умолчанию.
- Возможное количество записанных снимков зависит от настроек камеры, объекта съемки и используемой карты памяти.

? Можно ли проверить оставшееся количество снимков?

Оставшееся количество снимков можно проверить, когда камера находится в режиме съемки (стр. 23).

Приблизительное количество снимков, которые можно записать на карту памяти



Установка даты и времени

При первом включении камеры отображается экран установки даты/времени. Так как дата и время, записываемые вместе с изображениями, основаны на этих параметрах, обязательно установите их.



1 Включите камеру.

- Нажмите кнопку ON/OFF.
- ▶ Отображается экран «Дата/Время».

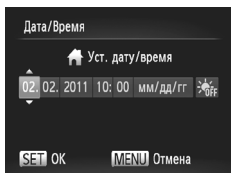

2 Установите дату и время.

- Кнопками ◀▶ выберите значение.
- Кнопками ▲▼ установите значение.



3 Завершите установку.



- Нажмите кнопку .
- ▶ После установки даты и времени экран «Дата/Время» закрывается.
- При нажатии кнопки ON/OFF камера выключается.

? Снова отображается экран «Дата/Время»

Установите правильную дату и время. Если дата и время не установлены, экран «Дата/Время» отображается при каждом включении камеры.



Установка летнего времени

Если на шаге 2 был выбран значок  и кнопками ▲▼ был выбран значок , устанавливается летнее время (часы переводятся на 1 ч вперед).

Изменение даты и времени

Текущие дату и время можно изменить.

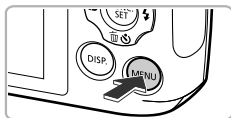



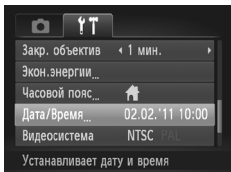

1 Откройте меню.

- Нажмите кнопку **MENU**.



2 Выберите пункт [Дата/Время] на вкладке .

- Перемещая рычаг зумирования, выберите вкладку .
- Кнопками   выберите пункт [Дата/Время], затем нажмите кнопку .



3 Измените дату и время.

- Произведите настройку в соответствии с пунктами 2 и 3 на [стр. 18](#).
- Для закрытия меню нажмите кнопку **MENU**.

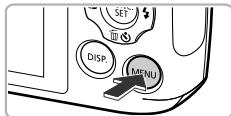

Элемент питания календаря

Если экран даты/времени отображается даже при правильно установленных дате и времени, установите новый элемент питания календаря ([стр. 156](#)).

Установка языка

Можно изменить язык для текста, отображаемого на экране.



1 Перейдите в режим воспроизведения.

- Нажмите кнопку .



2 Откройте экран настройки.

- Нажмите кнопку , и, не отпуская ее, сразу же нажмите кнопку **MENU**.



3 Установите язык.

- Кнопками     выберите язык, затем нажмите кнопку .
- ▶ После установки языка экран настройки закрывается.



Что делать, если при нажатии кнопки отображаются часы?

Если на шаге 2 между нажатием кнопки  и **MENU** прошло слишком много времени, отображаются часы. Если появились часы, нажмите кнопку , чтобы убрать их с экрана, и снова выполните шаг 2.



Язык для отображения текста на экране можно также изменить, нажав кнопку **MENU** и выбрав пункт [Язык] на вкладке .

Форматирование карт памяти

Перед использованием новой карты памяти или карты памяти, ранее отформатированной в другом устройстве, необходимо отформатировать эту карту в камере.

При форматировании (инициализации) карты памяти с нее стираются все данные. Так как восстановление стертых данных невозможно, перед форматированием карты памяти обязательно проверьте ее содержимое.

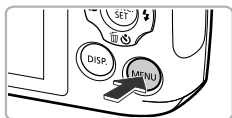

1 Откройте меню.

- Нажмите кнопку **MENU**.

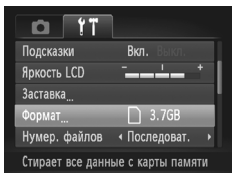

2 Выберите пункт [Формат].

- Перемещая рычаг зумирования, выберите вкладку **↑↑**.
- Кнопками **▲▼** выберите пункт [Формат], затем нажмите кнопку **FUNC. SET**.



3 Выберите [OK].

- Кнопками **◀▶** выберите пункт [OK], затем нажмите кнопку **FUNC. SET**.

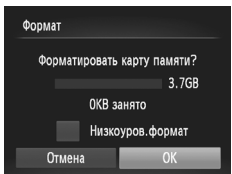

4 Отформатируйте карту памяти.

- Кнопками **▲▼** выберите [OK], затем нажмите кнопку **FUNC. SET**.
- ▶ Карта памяти будет отформатирована.

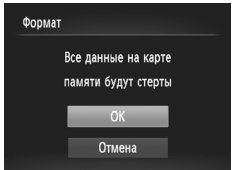

5 Завершите форматирование.

- ▶ После завершения форматирования на экране отображается сообщение [Форматирование карты памяти завершено].
- Нажмите кнопку .



При форматировании карты памяти или при стирании с нее данных производится изменение только данных управления файлами – это не гарантирует полного удаления содержимого карты памяти. Будьте осторожны при передаче или утилизации карты памяти. Во избежание утечки личной информации при утилизации карты памяти примите меры предосторожности, например физически уничтожьте карту.



- Общий объем карты памяти, отображаемый на экране форматирования, может быть меньше указанного на карте памяти.
- В случае неправильной работы камеры, снижения скорости чтения с карты памяти и скорости записи на нее, снижения скорости серийной съемки или внезапной остановки съемки видеофильмов выполняйте низкоуровневое форматирование (стр. 145) карты памяти.

Нажатие кнопки спуска затвора

Для съемки резких изображений обязательно сначала нажимайте кнопку спуска затвора слегка (наполовину), чтобы сфокусироваться, затем нажимайте ее полностью для съемки.

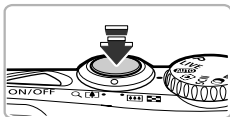

1 Нажмите наполовину (слегка, для фокусировки).

- Несильно нажимайте до тех пор, пока камера не подаст два звуковых сигнала и в точках, на которые сфокусировалась камера, не появятся рамки автофокусировки.



2 Нажмите полностью (до упора, чтобы произвести съемку).

- ▶ Камера воспроизводит звук срабатывания затвора и снимает кадр.



Если сразу полностью нажать кнопку спуска затвора, не нажимая ее предварительно наполовину, изображение может оказаться нерезким.

Съемка фотографий (Smart Auto)

Так как камера способна определить объект и условия съемки, она может автоматически выбрать оптимальные настройки для сюжета – Вам остается просто произвести съемку. Кроме того, камера может определять лица и фокусироваться на них, устанавливая оптимальные значения цветов и яркости.



1 Включите камеру.

- Нажмите кнопку ON/OFF.
- ▶ Открывается начальный экран.

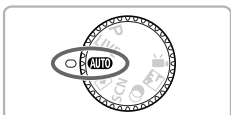

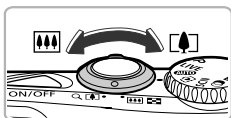

2 Перейдите в режим **AUTO**.

- Поверните диск установки режима в положение **AUTO**.
- Когда камера направляется на объект, из нее слышен слабый шум, издаваемый при определении сюжета.
- ▶ В правом верхнем углу экрана отображается значок определенного сюжета.
- ▶ Камера фокусируется на обнаруженных объектах, при этом на них отображаются рамки.



3 Выберите композицию кадра.

- При перемещении рычага зумирования в направлении  (положение телефото) объект приближается и выглядит крупнее. При перемещении рычага зумирования в направлении  (широкоугольное положение) объект удаляется и выглядит меньше. (На экране отображается шкала зумирования, показывающая положение зумирования.)

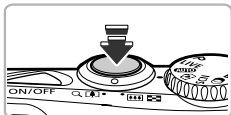

4 Сфокусируйтесь.

- Нажмите наполовину кнопку спуска затвора для осуществления фокусировки.



Рамка автофокусировки

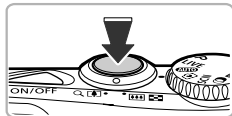

- ▶ После завершения фокусировки камера подает два звуковых сигнала и в точках фокусировки отображаются рамки автофокусировки. Если камера сфокусировалась на несколько точек, отображаются несколько рамок автофокусировки.

5 Произведите съемку.

- Для съемки полностью нажмите кнопку спуска затвора.
- ▶ Камера воспроизводит звук срабатывания затвора и производит съемку. При недостаточной освещенности автоматически срабатывает вспышка.
- ▶ Изображение выводится на экран приблизительно на 2 с.
- Снова нажав кнопку спуска затвора, можно снять следующий кадр, даже если на экране отображается изображение.

? Что если...

- **Что если цвета и яркость снимков не соответствуют ожидаемым?**

Отображаемый на экране значок сюжета (стр. 164) может не соответствовать фактическому сюжету. В таких случаях попробуйте произвести съемку в режиме **P** (стр. 79).

- **Что если экран выключен, хотя камера включена?**

Нажмите кнопку **DISP.**, чтобы включить экран.





- **Что если при направлении камеры на объект появляются белые и серые рамки?**

На лице или объекте, определенном камерой как главный объект, отображается белая рамка, а на остальных обнаруженных лицах отображаются серые рамки. Рамки в определенных пределах следуют за объектами (стр. 88).

Однако при перемещении объекта серые рамки пропадают, остается только белая рамка.

- **Что если на объекте, который требуется снять, не появилась рамка?**

Объект может не определиться, и рамки могут отображаться на точках заднего плана. В таких случаях попробуйте произвести съемку в режиме **P** (стр. 79).

- **Что если при наполовину нажатой кнопке спуска затвора появляется синяя рамка?**
Синяя рамка появляется при обнаружении движущегося объекта; фокусировка и экспозиция будут постоянно подстраиваться (Следящая AF).
- **Что если появляется мигающий значок  ?**
Установите камеру на штатив, чтобы избежать смазывания изображения из-за движения камеры.
- **Что если камера не воспроизводит никаких звуковых сигналов?**
Если при включении камеры удерживать нажатой кнопку **DISP.**, будут отключены все звуковые сигналы. Для включения звуков нажмите кнопку **MENU**, выберите пункт [Тихо] на вкладке , затем с помощью кнопок  выберите значение [Выкл.].
- **Что если изображение получается темным даже при срабатывании вспышки?**
Объект расположен слишком далеко и не освещается вспышкой. Эффективный радиус действия вспышки составляет приibl. 30 см – 4,0 м в максимально широкоугольном положении () и приibl. 50 см – 2,0 м в положении максимального телефото () .
- **Что если при наполовину нажатой кнопке спуска затвора подается один звуковой сигнал?**
Расстояние до объекта может быть слишком мало. Если объектив камеры установлен в максимально широкоугольное положение () , отодвиньтесь от объекта, чтобы расстояние до него было не менее приibl. 3 см, и произведите съемку. Если объектив камеры установлен в положение максимального телефото () , отодвиньтесь от объекта, чтобы расстояние до него было не менее приibl. 80 см.
- **Что если при наполовину нажатой кнопке спуска затвора загорается лампа?**
Для уменьшения эффекта «красных глаз» и для помощи в фокусировке при съемке в местах с недостаточной освещенностью может загораться лампа.
- **Что если при попытке съемки экран выключается?**
Когда начинается зарядка вспышки, экран выключается. После завершения зарядки экран снова включится.





Что означает значок в правом верхнем углу экрана?

В правом верхнем углу экрана отображается значок определенного сюжета. Подробные сведения об отображаемых значках см. в разделе «Значки сюжетов» (стр. 164).



Выбор объекта для фокусировки (Сопровождающая АФ)

После нажатия кнопки  и отображения рамки  , наведите камеру таким образом, чтобы рамка  оказалась на объекте, на который требуется сфокусироваться. Нажмите наполовину кнопку спуска затвора и удерживайте ее в этом положении, пока не появится синяя рамка, по которой будут поддерживаться фокусировка и экспозиция (Следящая AF). Для съемки полностью нажмите кнопку спуска затвора.

Просмотр изображений

Снятые изображения можно просматривать на экране.









1 Перейдите в режим воспроизведения.

- Нажмите кнопку .
- ▶ Отображается последнее снятое изображение.



2 Выберите изображение.

- При нажатии кнопки  производится циклический переход между изображениями от самого нового до самого старого.
- При нажатии кнопки  производится циклический переход между изображениями от самого старого до самого нового.
- Если нажать и удерживать нажатой одну из кнопок  , изображения отображаются в линию, позволяя выполнять быстрый поиск. При нажатии кнопки  восстанавливается режим воспроизведения одного изображения (стр. 110).
- Объектив убирается приблизительно через 1 мин.
- Если еще раз нажать кнопку  при убранном объективе, питание выключается.



Переключение в режим съемки

Если в режиме воспроизведения наполовину нажать кнопку спуска затвора или повернуть диск установки режима, камера переключается в режим съемки.

Стирание изображений

Изображения можно выбирать и удалять по одному. Помните, что стертые изображения невозможно восстановить. Будьте внимательны при стирании изображений.



1 Перейдите в режим воспроизведения.

- Нажмите кнопку .
- ▶ Отображается последнее снятое изображение.







2 Выберите изображение для стирания.

- Кнопками  выведите на экран стираемое изображение.



3 Сотрите изображение.

- Нажмите кнопку .
- ▶ На экране отображается запрос [Стереть?].
- Кнопками  выберите пункт [Стереть], затем нажмите кнопку .
- ▶ Отображаемое изображение будет стерто.
- Для выхода без выполнения стирания кнопками  выберите пункт [Отмена], затем нажмите кнопку .





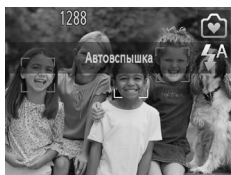
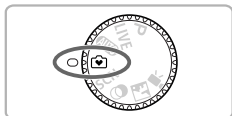

Съемка или просмотр изображений в Простом режиме

В Простом режиме на экране отображаются инструкции по выполняемым операциям, а в камере работают только кнопки, описываемые на этой странице, и рычаг зумирования. Это исключает неправильную работу с камерой, позволяя даже начинающим легко производить съемку.







Съемка

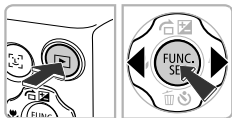

- Поверните диск установки режима в положение .
- Для съемки выполните шаги 3 – 5 на [стр. 23 – 24](#) (звуковые сигналы не воспроизводятся).
- Для выключения вспышки нажмите кнопку . На экране отображается символ . При повторном нажатии кнопки  включается вспышка и на экране отображается значок . При недостаточной освещенности автоматически срабатывает вспышка.

Просмотр



- Нажмите кнопку , затем нажимайте кнопки   для перехода между изображениями.
- Нажмите кнопку , затем нажмите кнопку  – каждое снятое изображение будет отображаться в течение 3 с. Для прекращения слайд-шоу нажмите кнопку  еще раз.
- Для стирания изображений выполните шаги на [стр. 27](#).

Съемка видеофильмов

Камера может автоматически выбирать все параметры, чтобы можно было снимать видеофильмы, просто нажав кнопку спуска затвора.

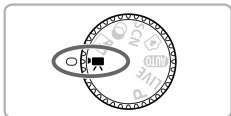



Оставшееся время



1 Перейдите в режим .

- Поверните диск установки режима в положение .

2 Выберите композицию кадра.

- При перемещении рычага зумирования в направлении  объект приближается и выглядит крупнее. При перемещении рычага зумирования в направлении  объект удаляется и выглядит меньше.



3 Сфокусируйтесь.

- Нажмите наполовину кнопку спуска затвора для осуществления фокусировки.
- ▶ Когда камера сфокусируется, подаются два звуковых сигнала.

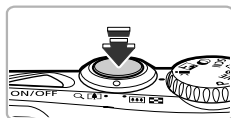

4 Произведите съемку.

- Полностью нажмите кнопку спуска затвора.

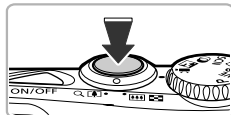

Прошедшее время

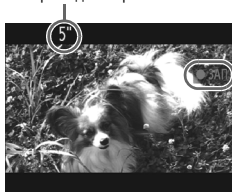

Микрофон

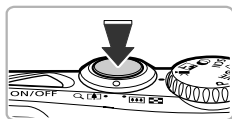

5 Остановите съемку.

- ▶ Начинается съемка, а на экране отображаются значок [●ЗАП] и прошедшее время съемки.
- После начала съемки отпустите кнопку спуска затвора.
- Если изменить композицию кадра во время съемки, фокусировка не изменяется, но производится автоматическая настройка яркости и цветового тона.
- Не дотрагивайтесь до микрофона во время съемки.
- Во время съемки не нажимайте никакие кнопки, кроме кнопки спуска затвора. Звуки нажатия кнопок записываются в видеофильме.

- Снова полностью нажмите кнопку спуска затвора.
- ▶ Камера подает звуковой сигнал, и съемка видеофильма останавливается.
- ▶ Видеофильм записывается на карту памяти.
- ▶ При полном заполнении карты памяти запись автоматически останавливается.



Зумирование во время съемки

При нажатии рычага зумирования во время съемки объект увеличивается или уменьшается. Однако видеофильмы, снятые с коэффициентами зумирования, отображающимися синим цветом, будут выглядеть грубыми. При этом записываются звуки операций.

Время съемки

Карта памяти	4 Гбайта	16 Гбайт
Время съемки	Прибл. 26 мин 48 с	Прибл. 1 ч 49 мин 48 с



- Значения времени съемки указаны для настроек по умолчанию.
- Максимальная длительность клипа составляет прибл. 10 мин.
- С некоторыми картами памяти запись может остановиться до достижения максимальной длительности видеоклипа. Рекомендуется использовать карты памяти SD с классом скорости Speed Class 4 или выше.

Просмотр видеофильмов

Снятые видеофильмы можно просматривать на экране.





1 Перейдите в режим воспроизведения.

- Нажмите кнопку .
- ▶ Отображается последнее снятое изображение.
- ▶ Видеофильмы помечаются значком .











2 Выберите видеофильм.

- Кнопками   выберите видеофильм, затем нажмите кнопку .
- Открывается панель управления видеофильмом.



3 Запустите воспроизведение видеофильма.

- Кнопками   выберите значок  (Показать), затем нажмите кнопку .
- ▶ Начинается воспроизведение видеофильма.
- Нажимая кнопку , можно приостанавливать или возобновлять воспроизведение.
- Для регулировки громкости используйте кнопки  .
- ▶ После завершения видеофильма отображается значок .



Как воспроизводить видеофильмы на компьютере?

Установите прилагаемое программное обеспечение (стр. 33).

- При просмотре видеофильма на экране компьютера возможны пропуск кадров, неравномерное воспроизведение и внезапное пропадание звука – это зависит от характеристик компьютера.
- Если с помощью прилагаемого программного обеспечения скопировать видеофильм обратно на карту памяти, видеофильм в камере будет воспроизводиться без помех. Для удобства просмотра можно подключить камеру к телевизору.

Передача изображений в компьютер для просмотра

Для передачи в компьютер снятых камерой изображений для просмотра можно использовать прилагаемое программное обеспечение. Если уже используется программное обеспечение, входящее в комплект другой компактной цифровой камеры Canon, установите программное обеспечение с прилагаемого компакт-диска, переписав текущую установленную версию.

Требования к системе

Windows

ОС	Windows 7 Windows Vista Service Pack 1 и 2 Windows XP Service Pack 3
Модель компьютера	Перечисленные выше операционные системы (ОС) должны быть установлены на заводе-изготовителе на компьютеры со встроенными USB-портами
Процессор	Pentium 1,3 ГГц или более мощный (фотографии), Core 2 Duo 1,66 ГГц или более мощный (видеофильмы)
ОЗУ	Windows 7 (64-разрядная): не менее 2 Гбайт Windows 7 (32-разрядная), Windows Vista (64-разрядная, 32-разрядная): не менее 1 Гбайта Windows XP: не менее 512 Мбайт (фотографии), не менее 1 Гбайта (видеофильмы)
Интерфейс	USB
Свободное пространство на жестком диске	ZoomBrowser EX: не менее 200 Мбайт CameraWindow: не менее 150 Мбайт* Movie Uploader для YouTube: не менее 30 Мбайт PhotoStitch: не менее 40 Мбайт
Дисплей	1024 × 768 пикселей или выше

* Для ОС Windows XP необходимо установить платформу Microsoft .NET Framework версии 3.0 или выше (макс. 500 Мбайт). Установка может занимать некоторое время, в зависимости от характеристик компьютера.

Macintosh

ОС	Mac OS X (v10.5 – v10.6)
Модель компьютера	Перечисленные выше операционные системы (ОС) должны быть установлены на заводе-изготовителе на компьютеры со встроенными USB-портами
Процессор	Процессор Intel (фотографии), Core Duo 1,66 ГГц или более мощный (видеофильмы)
ОЗУ	Mac OS X v10.6: не менее 1 Гбайта Mac OS X v10.5: не менее 512 Мбайт (фотографии), не менее 1 Гбайта (видеофильмы)
Интерфейс	USB
Свободное пространство на жестком диске	ImageBrowser: не менее 250 Мбайт CameraWindow: не менее 150 Мбайт Movie Uploader для YouTube: не менее 30 Мбайт PhotoStitch: не менее 50 Мбайт
Дисплей	1024 × 768 пикселей или выше

Подготовка

В данных пояснениях используются примеры для ОС Windows Vista и Mac OS X (v10.5).

1 Установите программное обеспечение.

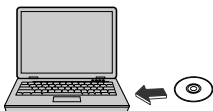

Windows

1 Установите компакт-диск в дисковод компакт-дисков компьютера.

- Установите прилагаемый компакт-диск (DIGITAL CAMERA Solution Disk) (стр. 2) в дисковод компакт-дисков компьютера.



2 Запустите установку.

- Щелкните мышью на варианте [Простая установка] и продолжайте установку в соответствии с инструкциями, выводимыми на экран.
- Если открылось окно [Контроль учетных записей], для продолжения следуйте выводимым на экран инструкциям.

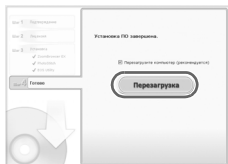

3 После завершения установки щелкните мышью на кнопке [Перезагрузка] или [Готово].

4 Извлеките компакт-диск.

- Извлеките компакт-диск после появления экрана рабочего стола.

Macintosh

1 Установите компакт-диск в дисковод компакт-дисков компьютера.

- Установите прилагаемый компакт-диск (DIGITAL CAMERA Solution Disk) (стр. 2) в дисковод компакт-дисков компьютера.

2 Запустите установку.

- Дважды щелкните мышью значок  на компакт-диске.
- Щелкните мышью на кнопке [Установка] и продолжайте установку в соответствии с инструкциями, выводимыми на экран.



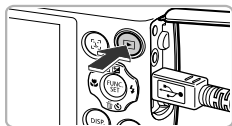

2 Подключите камеру к компьютеру.

- Выключите камеру.
- Откройте крышку и вставьте меньший разъем кабеля (стр. 2) в разъем на камере в показанной на рисунке ориентации.
- Вставьте больший разъем интерфейсного кабеля в компьютер. Подробнее о подключении см. в руководстве пользователя компьютера.

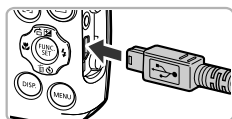
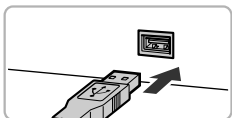

3 Включите камеру.

- Для включения камеры нажмите кнопку .

4 Откройте программу CameraWindow.

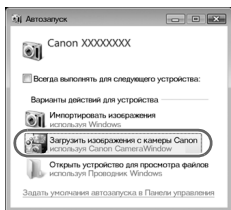

Windows

- Нажмите кнопку [Загрузить изображения с камеры Canon, используя Canon CameraWindow].
- ▶ Открывается окно CameraWindow.
- Если окно CameraWindow не открывается, щелкните мышью на меню [Пуск], выберите [Все программы], затем выберите [Canon Utilities], [CameraWindow] и [CameraWindow].

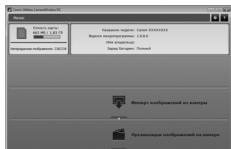



Macintosh

- ▶ После установления соединения между камерой и компьютером открывается окно CameraWindow.
- Если окно CameraWindow не открылось, щелкните мышью на значке CameraWindow на панели Dock (панель, появляющаяся в нижней части рабочего стола).



В случае Windows 7 для открытия программы CameraWindow выполните следующие шаги.

- ① Щелкните значок  на панели задач.
- ② В открывшемся окне щелкните ссылку  для изменения программы.
- ③ Выберите [Загрузить изображения с камеры Canon, используя Canon CameraWindow], затем нажмите кнопку [OK].
- ④ Дважды щелкните значок .

Передача и просмотр изображений

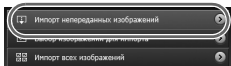

- Нажмите кнопку [Импорт изображений из камеры], затем [Импорт переданных изображений].
- ▶ В компьютер будут переданы все ранее не переданные изображения. Переданные изображения сортируются по дате и записываются в отдельные папки, вложенные в папку «Pictures/Изображения».
- После завершения передачи изображения закройте программу CameraWindow.
- Выключите камеру и отсоедините кабель.
- Подробные сведения о просмотре изображений с помощью компьютера см. в *Руководстве по программному обеспечению*.



Изображения можно передавать, даже не используя функцию передачи изображений прилагаемого программного обеспечения, а просто подключив камеру к компьютеру. Однако при этом действуют следующие ограничения.

- При подключении камеры к компьютеру передача изображений может стать возможна только через несколько минут.
- Изображения, снятые в вертикальной ориентации, могут быть переданы в горизонтальной ориентации.
- При передаче в компьютер могут быть утрачены параметры защиты изображений.
- В зависимости от используемой операционной системы, размера файла или используемого программного обеспечения возможны неполадки при передаче изображения или информации об изображении.
- Некоторые функции прилагаемого программного обеспечения могут быть недоступны, например монтаж видеofilмов и передача изображений в камеру.

Комплект поставки камеры

Ремень для запястья WS-800



Компакт-диск DIGITAL
CAMERA Solution Disk

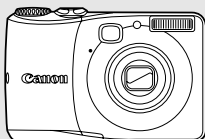

Щелочные элементы
питания типоразмера
AA (x2)



Интерфейсный кабель
IFC-400PCU*

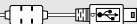

*Также продается отдельно.

Карта памяти



USB-устройство чтения карт



Windows/Macintosh

PictBridge-совместимые принтеры Canon



Аудио/видеокабель AVC-DC300

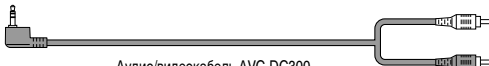

Телевизор

Отдельно продаваемые принадлежности

Следующие принадлежности камеры продаются отдельно. Некоторые принадлежности могут не продаваться в ряде регионов или могут быть уже сняты с продажи.

Источники питания

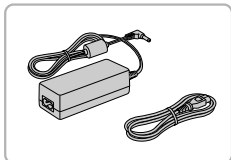

Адаптер переменного тока АСК800

- Этот комплект обеспечивает питание от бытовой электросети. Рекомендуется для питания камеры во время длительных сеансов работы или при подключении к компьютеру или принтеру. Не может использоваться для зарядки аккумуляторов в камере.

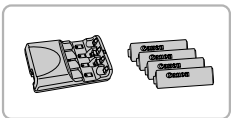

Комплект «Батарея и зарядное устройство» СВК4-300

- Этот специальный комплект питания включает в себя зарядное устройство СВ-5АЧ и четыре NiMH (никель-металлогидридных) аккумулятора NB-3АЧ типоразмера AA. Рекомендуется для питания камеры во время длительных сеансов работы.



Можно также отдельно приобрести комплект NiMH аккумуляторов NB4-300, состоящий из четырех NiMH аккумуляторов типоразмера AA. Также можно использовать комплект «Батарея и зарядное устройство» СВК4-200.



Использование дополнительных принадлежностей за рубежом

Зарядное устройство и адаптер переменного тока можно использовать в регионах с питанием напряжением 100 – 240 В переменного тока (50/60 Гц).

Если вилка не подходит к розетке, приобретите специальный переходник. Не используйте при заграничных поездках электрические трансформаторы, так как они приведут к повреждениям.

Вспышка



Вспышка повышенной мощности HF-DC1

- Эта внешняя вспышка может использоваться для съемки объектов, расположенных дальше зоны действия встроенной вспышки.

Прочие принадлежности

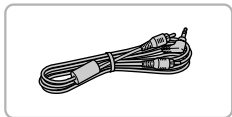

Аудио/видеокабель AVC-DC300

- Этот кабель служит для подключения к телевизору с целью съемки и просмотра изображений.

Принтеры



PictBridge-совместимые принтеры Canon

- Подключив камеру к PictBridge-совместимому принтеру Canon, можно печатать изображения без использования компьютера. За дополнительной информацией обращайтесь к ближайшему дилеру Canon.

Рекомендуется использовать оригинальные дополнительные принадлежности компании Canon.

Данное изделие оптимизировано для работы с оригинальными дополнительными принадлежностями компании Canon. Компания Canon не несет ответственности за любые повреждения данного изделия и/или несчастные случаи, такие как возгорание и т. п., вызванные неполадками в работе дополнительных принадлежностей сторонних производителей (например, протечка и/или взрыв аккумулятора). Обратите внимание, что гарантия не распространяется на ремонт, связанный с неправильной работой дополнительных принадлежностей сторонних производителей, хотя такой ремонт возможен на платной основе.

2

Дополнительные сведения

В этой главе рассматриваются элементы камеры, индикация на экране, а также приводятся инструкции по основным операциям.



Элементы камеры и их назначение

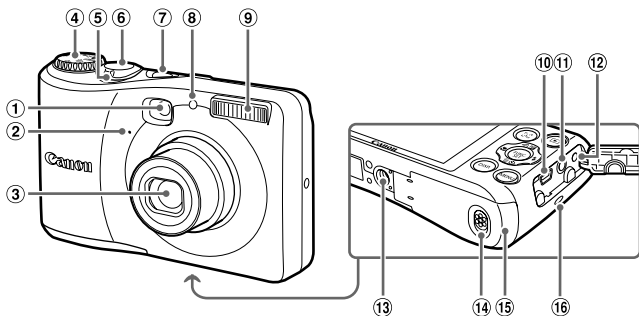

- ① Видоискатель
- ② Микрофон (стр. 30)
- ③ Объектив
- ④ Диск установки режима
- ⑤ Рычаг зумирования
Съемка: [T] (Телефото) / [W] (Широкоугольный) (стр. 23, 29, 55)
Воспроизведение: Q (Увеличение) / [I] (Индекс) (стр. 110, 114)
- ⑥ Кнопка спуска затвора (стр. 22)
- ⑦ Кнопка ON/OFF (стр. 18)
- ⑧ Лампа (стр. 59, 60, 76, 151)
- ⑨ Вспышка (стр. 54, 81, 97)
- ⑩ Разъем DIGITAL (стр. 34, 132)
- ⑪ Разъем A/V OUT (Аудио/видеовыход) (стр. 116)
- ⑫ Разъем DC IN (Вход питания) (стр. 157)
- ⑬ Штативное гнездо
- ⑭ Фиксатор крышки (стр. 14)
- ⑮ Крышка гнезда карты памяти/отсека элементов питания (стр. 14)
- ⑯ Крепление ремня (стр. 13)

Диск установки режима

Диск установки режима служит для изменения режима съемки.

Режим P

Самостоятельный выбор настроек для различных видов съемки (стр. 80).

Режим непосредственного контроля

Можно легко задавать требуемые яркость и цвета для съемки (стр. 67).

Автоматический режим

Настройки могут выбираться камерой для полностью автоматической съемки (стр. 23).

Простой режим

Для съемки достаточно нажать кнопку спуска затвора (стр. 28).

Режим специального сюжета

Можно снимать с оптимальными настройками для конкретного сюжета (стр. 64).

Режим видеосъемки

Для съемки видеофильмов (стр. 29, 101).

Для съемки видеофильмов может использоваться максимально возможная часть экрана (стр. 104).

Скрытый режим

Можно снимать с выключенными вспышкой и всеми звуковыми сигналами камеры (стр. 68).









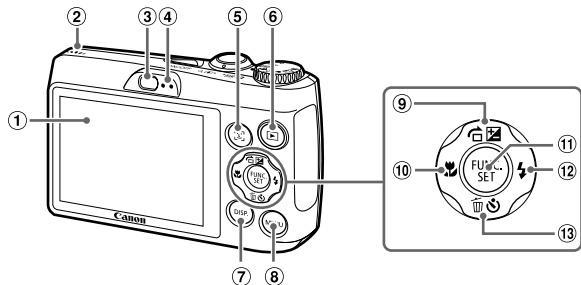



Режим творческих фильтров

При съемке к изображениям можно добавлять различные эффекты (стр. 68).



При повороте диска установки режима во время работы в режиме воспроизведения камера переключается в режим съемки.



- ① Экран (ЖК-монитор) (стр. 43, 163, 165)
- ② Громкоговоритель
- ③ Видоискатель
- ④ Индикаторы (стр. 44)
- ⑤ Кнопка  (Выбор лица) (стр. 94)
- ⑥ Кнопка  (Воспроизведение) (стр. 26, 109)
- ⑦ Кнопка **DISP.** (Индикация) (стр. 43)
- ⑧ Кнопка **MENU** (стр. 46)
- ⑨ Кнопка  (Компенсация экспозиции) (стр. 81)/ (Переход) (стр. 111)/
- ⑩ Кнопка  (Макро) (стр. 87)/
- ⑪ Кнопка  FUNC./SET (стр. 45)
- ⑫ Кнопка  (Вспышка) (стр. 54, 81, 97)/
- ⑬ Кнопка  (Таймер автоспуска) (стр. 58, 59, 60)/ (Стирание одного изображения) (стр. 27)/

Индикация на экране

Переключение отображения

Режим индикации на экране изменяется кнопкой **DISP**. Подробные сведения об индикации, отображаемой на экране, см. на [стр. 163](#).

Съемка

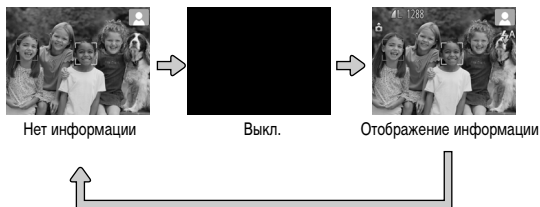

Воспроизведение



Режим отображения информации можно также переключать, нажимая кнопку **DISP**, во время просмотра изображения сразу после съемки. Однако режим простой информации недоступен. Режим индикации, первым появляющийся на экране, можно изменить, нажав кнопку **MENU**, затем выбрав пункт [Проверка инф.] на вкладке  ([стр. 152](#)).

Режим экрана во время съемки при низкой освещенности

Во время съемки при недостаточной освещенности яркость экрана автоматически увеличивается, позволяя проверить композицию кадра (ночной режим монитора). Однако яркость изображения на экране может отличаться от яркости фактически записанного изображения. Возможно появление шумов на экране, и движение объекта на экране может быть неравномерным. Это не оказывает влияния на записываемое изображение.

Предупреждение о передержке во время воспроизведения

В режиме подробной информации (стр. 43) передержанные области изображения мигают на экране.

Гистограмма при воспроизведении

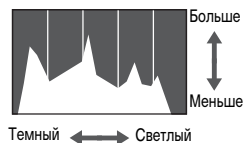

- График, отображаемый в режиме подробной информации (стр. 165), называется гистограммой. Гистограмма показывает распределение яркости изображения по горизонтали и величину яркости по вертикали. Если график сдвинут вправо, изображение яркое, если влево, то изображение темное, – таким образом можно оценить экспозицию.

Индикаторы

Индикаторы на задней панели камеры (стр. 42) горят или мигают в зависимости от состояния камеры.

Цвета	Состояние	Состояние камеры
Зеленый	Горит	Камера готова, дисплей выкл. (стр. 149)
	Мигает	Во время начальной загрузки камеры, при записи/чтении/передаче данных изображения, объект слишком близко (стр. 25), невозможно сфокусироваться (вспышка не работает) (стр. 159)
Оранжевый	Горит	Камера готова (сработает вспышка)
	Мигает	Объект слишком близко (стр. 25), невозможно сфокусироваться (сработает вспышка) (стр. 159)



Когда этот индикатор мигает зеленым цветом, не выключайте питание, не открывайте крышку гнезда карты памяти/отсека элементов питания, не встряхивайте камеру и не стучите по ней. Такие действия могут привести к повреждению данных изображения либо к неполадкам в работе камеры или карты памяти.

Меню FUNC. – Основные операции

Часто используемые функции съемки можно задавать с помощью меню FUNC. Состав меню и значения его пунктов зависят от режима съемки (стр. 168 – 171).



1 Откройте меню FUNC.

- Нажмите кнопку .

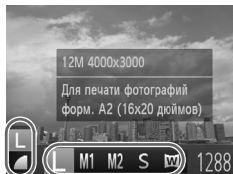

Доступные значения

Пункты меню

2 Выберите пункт меню.

- Кнопками ▲▼ выберите пункт меню.
- ▶ Доступные значения пункта меню отображаются в нижней части экрана.
- При выборе некоторых пунктов меню на экране отображаются дополнительные пункты меню.

3 Выберите значение.

- Кнопками ◀▶ выберите значение.
- Настройки можно также задавать, нажимая кнопку **DISP.** для тех пунктов, для которых отображается значок **DISP.**



4 Завершите установку.

- Нажмите кнопку .
- ▶ Снова открывается экран съемки, и выбранная настройка отображается на экране.

MENU – Основные операции

С помощью меню можно устанавливать различные функции. Пункты меню расположены на вкладках, например на вкладках параметров съемки (📷) и воспроизведения (▶). Параметры зависят от режима съемки или режима воспроизведения (стр. 172 – 177).

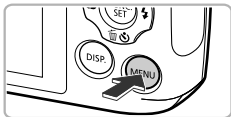

1 Откройте меню.

- Нажмите кнопку **MENU**.

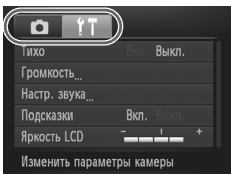

2 Выберите вкладку.

- Перемещая рычаг зумирования или нажимая кнопки ◀▶, выберите вкладку.

3 Выберите пункт.

- Кнопками ▲▼ выберите пункт.
- Для некоторых пунктов требуется нажать кнопку **FUNC. SET** или ▶, чтобы открыть подменю, в котором производится изменение настройки.

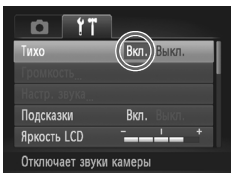

4 Выберите значение.

- Кнопками ◀▶ выберите значение.

5 Завершите установку.

- Нажмите кнопку **MENU** для возврата на обычный экран.

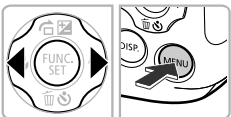

Изменение режима звуковых сигналов

Можно отключить звуковые сигналы камеры или настроить их громкость.

Отключение звуковых сигналов

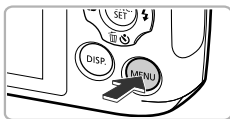

1 Откройте меню.

- Нажмите кнопку **MENU**.

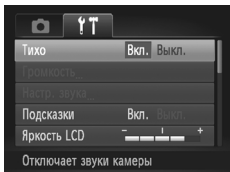

2 Выберите пункт [Тихо].

- Перемещая рычаг зумирования, выберите вкладку **T**.
- Кнопками **▲▼** выберите пункт [Тихо], затем кнопками **◀▶** выберите значение [Вкл.].
- Нажмите кнопку **MENU** для возврата на обычный экран.



- Изменение звуковых настроек в режиме  невозможно.
- Кроме того, звуковые сигналы камеры можно отключить, включив питание при нажатой кнопке **DISP.**
- Если отключить звуковые сигналы камеры, при воспроизведении видеофильмов звук также будет отключен (стр. 31). Если нажать кнопку **▲** во время воспроизведения видеофильма, включается воспроизведение звука, и можно регулировать его громкость с помощью кнопок **▲▼**.

Регулировка громкости

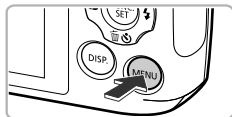

1 Откройте меню.

- Нажмите кнопку **MENU**.

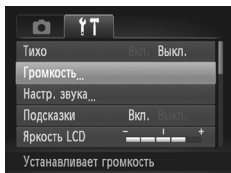

2 Выберите пункт [Громкость].

- Перемещая рычаг зумирования, выберите вкладку **Громкость**.
- Кнопками **▲▼** выберите пункт [Громкость], затем нажмите кнопку **FUNC. SET**.

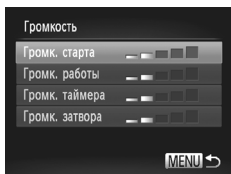

3 Измените громкость.

- Кнопками **▲▼** выберите требуемый пункт, затем кнопками **◀▶** отрегулируйте громкость.
- Дважды нажмите кнопку **MENU** для возврата на обычный экран.

Настройка яркости экрана

Можно настроить яркость экрана.

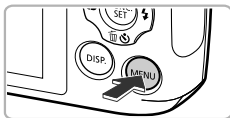

1 Откройте меню.

- Нажмите кнопку **MENU**.

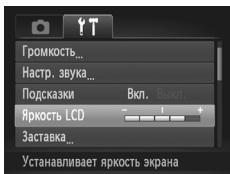

2 Выберите пункт [Яркость LCD].

- Перемещая рычаг зумирования, выберите вкладку **↑↑**.
- Кнопками **▲▼** выберите пункт [Яркость LCD].

3 Настройте яркость.

- Кнопками **◀▶** настройте яркость.
- Дважды нажмите кнопку **MENU** для возврата на обычный экран.



Восстановление в камере настроек по умолчанию

Если настройка изменена по ошибке, можно восстановить в камере параметры по умолчанию.

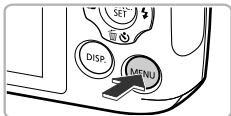

1 Откройте меню.

- Нажмите кнопку **MENU**.

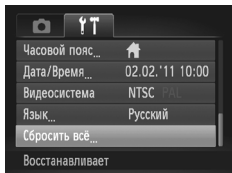

2 Выберите пункт [Сбросить всё].

- Перемещая рычаг зумирования, выберите вкладку **↑↑**.
- Кнопками **▲▼** выберите пункт [Сбросить всё], затем нажмите кнопку **FUNC SET**.

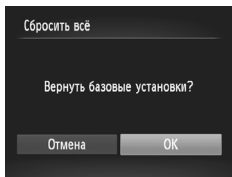

3 Сбросьте настройки.

- Кнопками **◀▶** выберите пункт [ОК], затем нажмите кнопку **FUNC SET**.
- ▶ В камере восстанавливаются настройки по умолчанию.



Есть ли функции, сброс которых невозможен?

- Параметры [Дата/Время] (стр. 19), [Язык] (стр. 20), [Видеосистема] (стр. 116), [Часовой пояс] (стр. 149) и изображение, зарегистрированное в пункте [Заставка] (стр. 146) на вкладке **↑↑**.
- Записанные данные пользовательского баланса белого (стр. 82).
- Режим съемки, выбранный в режиме **SCN** (стр. 64) или **☉** (стр. 68).
- Видеорежим (стр. 29).

Функция экономии энергии (Автовыключение)

Если в течение определенного времени органы управления камеры не использовались, для экономии заряда аккумуляторов/элементов питания питание камеры автоматически выключается.

Экономия энергии во время съемки

Экран автоматически выключается приблизительно через 1 мин после последней операции с камерой. Приблизительно через 2 мин закрывается объектив и выключается питание. Если экран выключился, но объектив еще не закрыт, при нажатии кнопки спуска затвора наполовину (стр. 22) включается экран и можно продолжать снимать.

Экономия энергии во время воспроизведения

Питание автоматически выключается приблизительно через 5 мин после последней операции с камерой.







- Функцию экономии энергии можно отключить (стр. 148).
- Можно настроить время до выключения экрана (стр. 149).

Функции часов

Можно посмотреть текущее время.



- Нажмите кнопку  и удерживайте ее нажатой.
- ▶ Отображается текущее время.
- Если при использовании функции часов камера ориентирована вертикально, индикация изменяется на вертикальную. Для изменения цвета нажимайте кнопки  .
- Для отмены отображения часов снова нажмите кнопку .



Если камера выключена, для отображения часов нажмите кнопку  и, удерживая ее нажатой, нажмите кнопку ON/OFF.



Выключение вспышки

Можно снимать с отключенной вспышкой.



1 Нажмите кнопку ►.



2 Выберите значок ⚡.

- Кнопками ◀▶ выберите значок ⚡, затем нажмите кнопку FUNC. SET.
- ▶ После установки на экране отображается значок ⚡.
- Чтобы снова включить вспышку, в соответствии с приведенными выше шагами выберите значок ⚡.



? Что если появляется мигающий значок ?

При нажатии наполовину кнопки спуска затвора в условиях низкой освещенности, когда возможно сотрясение камеры, на экране отображается мигающий значок ⚡. Чтобы исключить перемещение камеры, установите ее на штатив.

Дополнительное увеличение объектов (Цифровой зум)

Цифровой зум позволяет увеличивать изображение с коэффициентом, эквивалентным максимум 16-кратному увеличению, и снимать объекты, для увеличения которых недостаточно оптического зума.

Однако изображения могут выглядеть грубыми – это зависит от установленного разрешения (стр. 61) и коэффициента зумирования (коэффициент зумирования будет отображаться синим цветом).

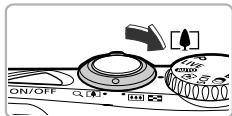

1 Переместите рычаг зумирования в направлении .

- Удерживайте рычаг нажатым до тех пор, пока зумирование не остановится.
- ▶ Зумирование останавливается при достижении максимального коэффициента зумирования, при котором не ухудшается качество изображения. При отпуске рычага зумирования на экране отображается коэффициент зумирования.

Коэффициент зумирования

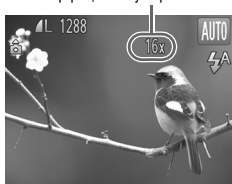

2 Снова переместите рычаг в направлении .

- ▶ Цифровой зум обеспечит дальнейшее увеличение объекта.



Отключение цифрового зума

Для отключения цифрового зума нажмите кнопку **MENU**, выберите пункт [Цифровой зум] на вкладке , затем выберите значение [Выкл.].



Фокусное расстояние при совместном использовании оптического и цифрового зума составляет приблизительно 28 – 448 мм, а при использовании только оптического зума – 28 – 112 мм (все фокусные расстояния указаны в пересчете на 35-миллиметровый эквивалент).

Цифровой телеконвертер

Фокусное расстояние объектива можно увеличить приблизительно в 1,5 или 2,0 раза. Это обеспечивает меньшие выдержки затвора и снижает вероятность сотрясения камеры по сравнению с обычным зумированием (включая цифровой зум) с тем же коэффициентом. Однако значение разрешения (стр. 61) **L** или **M1** приводит к тому, что изображение выглядит грубым (коэффициент зумирования отображается синим цветом).

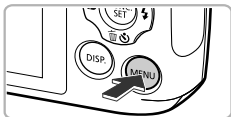

1 Откройте меню.

- Нажмите кнопку **MENU**.

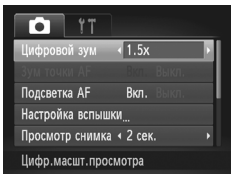

2 Выберите пункт [Цифровой зум].

- Перемещая рычаг зумирования, выберите вкладку
- Кнопками **▲▼** выберите пункт [Цифровой зум].

3 Выберите настройку.

- Кнопками **◀▶** выберите увеличение.
- Нажмите кнопку **MENU** для завершения настройки и возврата на экран съемки.
- ▶ Изображение увеличивается, и на экране отображается коэффициент зумирования.
- Для возврата к обычному цифровому зуму выберите для пункта [Цифровой зум] значение [Стандартный].



- При использовании коэффициентов [1.5x] и [2.0x] фокусные расстояния составляют приблизительно 42,0 – 168 мм и 56,0 – 224 мм соответственно (в пересчете на 35-миллиметровый эквивалент).
- Цифровой телеконвертер не может использоваться совместно с цифровым зумом.
- Выдержки затвора могут быть одинаковыми как в положении максимального телефото (), так и при увеличении объекта в соответствии с шагом 2 на стр. 55.

Вставка даты и времени

В правый нижний угол снимка можно вставить дату и время съемки. Однако после вставки их невозможно удалить. Заранее проверяйте правильность установки даты и времени (стр. 18).

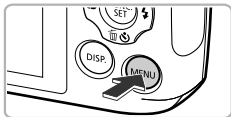



1 Откройте меню.

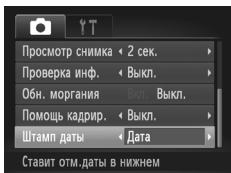

- Нажмите кнопку **MENU**.



2 Выберите пункт [Штамп даты].

- Перемещая рычаг зумирования, выберите вкладку .
- Кнопками   выберите пункт меню [Штамп даты].

3 Выберите настройку.

- Кнопками   выберите вариант [Дата] или [Дата и время].
- Нажмите кнопку **MENU** для завершения настройки и возврата на экран съемки.
- ▶ После установки на экране отображается [ДАТА].



4 Произведите съемку.

- ▶ Дата или время съемки записываются в правом нижнем углу изображения.
- Для восстановления исходной настройки выберите на шаге 3 значение [Выкл.].





На изображения без внедренных даты и времени можно вставлять и печатать дату съемки в соответствии с приведенными ниже инструкциями. Однако если выполнить эту операцию для изображений с внедренными датой и временем, дата и время могут быть напечатаны дважды.

- **Используйте для печати параметры DPOF (стр. 139).**
- **Используйте для печати прилагаемое программное обеспечение.**
Подробнее см. *Руководство по программному обеспечению.*
- **Произведите печать с использованием функций принтера (стр. 134).**

Использование таймера автоспуска

С помощью таймера автоспуска можно снять групповой портрет с участием самого фотографа. Съемка производится приблизительно через 10 с после нажатия кнопки спуска затвора.



1 Нажмите кнопку ▼.

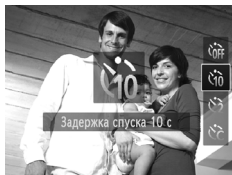

2 Выберите 10.

- Кнопками ▲▼ выберите значок 10, затем нажмите кнопку .
- ▶ После установки на экране отображается значок 10.



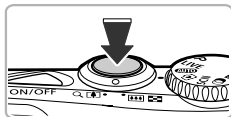

3 Произведите съемку.

- Нажмите наполовину кнопку спуска затвора для фокусировки на объект, затем нажмите эту кнопку полностью.
- ▶ После запуска таймера автоспуска начинает мигать лампа и подается звуковой сигнал автоспуска.
- ▶ За 2 с до срабатывания затвора частота мигания лампы и подачи звукового сигнала увеличивается (если должна сработать вспышка, лампа горит постоянно).
- Для отмены съемки после начала обратного отсчета таймера автоспуска нажмите кнопку ▼.
- Для восстановления исходной настройки выберите на шаге 2 значок .





Можно изменить задержку и количество снимков ([стр. 60](#)).

Использование таймера автоспуска для предотвращения сотрясения камеры

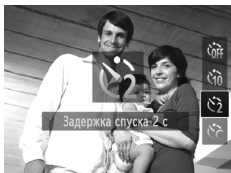
Камера производит съемку прибл. через 2 с после нажатия кнопки спуска затвора, что позволяет исключить сотрясение камеры, возникающее при нажатии кнопки спуска затвора.



Выберите .

- В соответствии с шагом 2 на [стр. 58](#) выберите значок .
- ▶ После установки на экране отображается значок .
- Для съемки следуйте инструкциям шага 3 выше.

Настройка таймера автоспуска

Можно задать задержку спуска (0 – 30 с) и количество снимков (1 – 10 снимков).

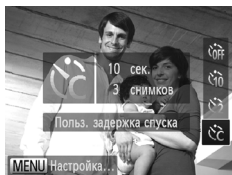

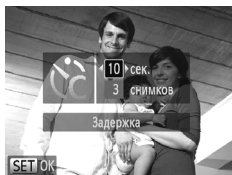

1 Выберите значок .

- В соответствии с инструкциями шага 2 на [стр. 58](#) выберите значок , затем сразу же нажмите кнопку **MENU**.



2 Выберите параметры.

- Кнопками ▲▼ выберите пункт [Задержка] или [Серия].
- Кнопками ◀▶ выберите значение, затем нажмите кнопку .
- ▶ После установки на экране отображается значок .
- Для съемки следуйте инструкциям шага 3 на [стр. 59](#).

? Что будет, если задана съемка 2 или более кадров?

- Экспозиция и баланс белого устанавливаются по первому кадру.
- Если срабатывает вспышка или установлено большое количество снимков, интервал съемки может быть больше обычного.
- При полном заполнении карты памяти съемка останавливается автоматически.





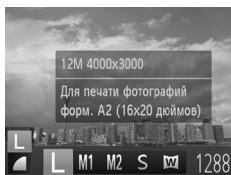

Если задана задержка спуска более 2 с, за 2 с до срабатывания затвора скорость мигания лампы автоспуска и частота подачи звукового сигнала увеличиваются (если должна сработать вспышка, лампа горит постоянно).

Изменение значения разрешения (размер изображения)





Можно выбрать одно из 5 значений разрешения.



1 Выберите значение разрешения.

- Нажав кнопку , кнопками   выберите значок .



2 Выберите значение.

- Кнопками   выберите пункт, затем нажмите кнопку .
- ▶ Настройка отображается на экране.
- Для восстановления исходной настройки выберите на шагах 1 – 2 значок .





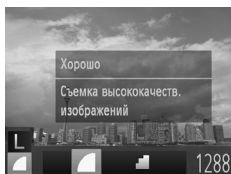

Если выбран значок , использование цифрового зума (стр. 55) или цифрового телеконвертера (стр. 56) невозможно.

Изменение коэффициента компрессии (качество изображения)





Можно выбрать одно из следующих 2 значений коэффициента компрессии (качества изображений):  (Хорошо),  (Нормально).



1 Выберите значение коэффициента компрессии.

- Нажав кнопку , кнопками   выберите значок .

2 Выберите значение.

- Кнопками   выберите пункт, затем нажмите кнопку .
- ▶ Настройка отображается на экране.
- Для восстановления исходной настройки выберите на шагах 1 – 2 значок .

Приблизительные значения для разрешения и коэффициента компрессии

Разрешение	Коэффициент компрессии	Размер данных одного изображения (прибл., Кбайт)	Количество снимков, которые можно записать на карту памяти (прибл. кадров)	
			4 Гбайта	16 Гбайт
L (Высокое) 12M/4000x3000		3084	1231	5042
		1474	2514	10295
M1 (Среднее 1) 6M/2816x2112		1620	2320	9503
		780	4641	19007
M2 (Среднее 2) 2M/1600x1200		558	6352	26010
		278	12069	49420
S (Низкое) 0.3M/640x480		150	20116	82367
		84	30174	123550
W (Широкоэкр.) 4000x2248		2311	1630	6677
		1105	3352	13727

* Приведенные в таблице значения измерены в соответствии со стандартами компании Canon и могут изменяться в зависимости от объекта, карты памяти и настроек камеры.

Приблизительные значения для формата бумаги

A2 (420 × 594 мм)	L	
A3 – A5 (297 × 420 – 148 × 210 мм)		M1
130 × 180 мм Формат открытки 90 × 130 мм		M2

- **S** Для отправки изображений по эл. почте.
- **W** Для отображения на экране широкоформатного телевизора высокой четкости с форматом кадра 16:9.

4

Добавление эффектов и съемка в различных условиях

В этой главе рассматривается добавление эффектов и съемка в различных условиях.

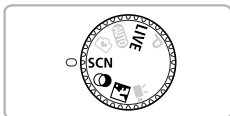

Съемка в различных условиях

При выборе соответствующего режима в камере устанавливаются необходимые параметры для требуемых условий съемки.

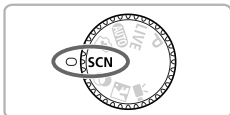

1 Перейдите в режим SCN.

- Поверните диск установки режима в положение **SCN**.

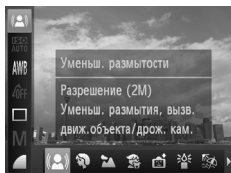

2 Выберите режим съемки.

- Нажав кнопку **FUNC. SET**, кнопками **▲▼** выберите значок **(👤)**.
- Кнопками **◀▶** выберите режим съемки, затем нажмите кнопку **FUNC. SET**.



3 Произведите съемку.



(👤) Съемка с уменьшением размытости (Уменьшение размытости)

- Позволяет уменьшить влияние сотрясения камеры и размытие объекта при съемке.



(👤) Съемка портретов (Портрет)

- Обеспечивает эффект смягчения при съемке людей.



Съемка пейзажей (Пейзаж)

- Позволяет снимать величественные пейзажи с выраженным ощущением перспективы.



Съемка детей и животных (Дети&Дом. животные)

- При съемке подвижных объектов (например, детей и домашних животных) позволяет не пропустить удачный момент.
- Отойдите от объекта, чтобы расстояние до него было не менее 1 м, и произведите съемку.

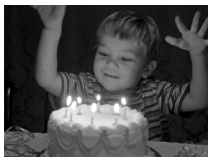

Съемка при недостаточной освещенности (Недостаточная освещенность)

- Позволяет снимать в местах с плохим освещением, снижая сотрясение камеры и смазывание объекта.



Съемка людей на пляже (Пляж)

- Позволяет снимать ярко освещенных людей на песчаных пляжах, на которых много отраженного солнечного света.



Съемка листвы (Листва)

- Обеспечивает яркие цвета при съемке деревьев и листвы (например, новых побегов, осенних листьев или цветов).



Съемка людей на фоне снега (Снег)

- Обеспечивает яркие портретные снимки с естественными цветами на снежном фоне.





Съемка фейерверков (Фейерверк)

- Обеспечивает красочную съемку фейерверков.



В режиме  установите камеру на штатив, чтобы исключить смазывание изображения из-за перемещения камеры.



- В режимах  и  для разрешения фиксируется значение **M** (1600 × 1200 пикселей).
- В режиме  изображения могут выглядеть грубыми из-за того, что число ISO (стр. 83) увеличивается в соответствии с условиями съемки.

Простое изменение яркости и цвета при съемке (Непосредственный контроль)

При съемке можно легко изменять яркость, цвета и цветовые оттенки в соответствии со своими требованиями.



1 Установите камеру в режим LIVE.

- Поверните диск установки режима в положение **LIVE**.

2 Нажмите кнопку .

- ▶ Открывается экран настройки.

3 Настройте значение.

- Кнопками ▲▼ выберите требуемый пункт, затем кнопками ◀▶ отрегулируйте настройку, контролируя изображение на экране.
- Нажмите кнопку .



4 Произведите съемку.

Яркость	Можно настроить яркость изображения. Чем правее регулятор, тем ярче изображение; чем левее регулятор, тем темнее изображение.
Цвет	Можно настроить цвет изображения. Чем правее регулятор, тем ярче цвета изображения; чем левее регулятор, тем нейтральнее цвета изображения.
Цветовой тон	Можно настроить цветовой тон изображения. Чем правее регулятор, тем более выражены теплые красноватые тона; чем левее регулятор, тем более выражены холодные голубоватые тона.

Съемка в скрытном режиме

При съемке можно отключить звуковые сигналы, вспышку и лампу. Используйте этот режим там, где запрещены звуковые и световые сигналы камеры и не разрешается использовать вспышку.

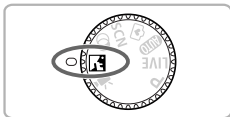

1 Установите камеру в режим .

- Поверните диск установки режима в положение .

2 Произведите съемку.



Когда в камере установлен режим , звуковые сигналы остаются отключенными даже в режиме воспроизведения. Звуки работы камеры будут отключены, и при просмотре видеофильмов звук не воспроизводится.

Съемка с добавлением эффектов (Творческие фильтры)



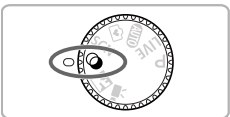



При съемке к изображениям можно добавлять различные эффекты.



1 Установите камеру в режим .





- Поверните диск установки режима в положение .

2 Выберите режим съемки.

- Нажав кнопку , кнопками   выберите значок .
- Кнопками   выберите режим съемки, затем нажмите кнопку .

3 Произведите съемку.



Так как при съемке изображений в режимах , , ,  и  результат может отличаться от ожидаемого, предварительно произведите пробную съемку.



Съемка изображений с яркими цветами (Сверхъяркий)

- Позволяет снимать с яркими, насыщенными цветами.



Съемка фотографий в плакатном стиле (Эффект плаката)

- Позволяет снимать фотографии, выглядящие как старинный плакат или иллюстрация.

Съемка с эффектом объектива «Рыбий глаз» (Эффект Рыбий глаз)

Позволяет снимать с эффектом искажения объектива типа «Рыбий глаз».

1 Выберите значок .

- В соответствии с шагами 1 – 2 на [стр. 68](#) выберите значок .

2 Выберите уровень эффекта.

- Нажмите кнопку **DISP**.
- ▶ На экране отображается [Уровень эффекта].
- Кнопками ◀▶ выберите уровень эффекта, затем нажмите кнопку **DISP**.
- ▶ Эффект можно проверять на экране.

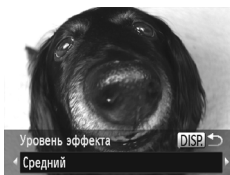

3 Произведите съемку.

Съемка кадров, выглядящих как изображение миниатюрной модели (Эффект миниатюры)

Размывает выбранные части сверху и снизу изображения для получения эффекта миниатюрной модели.

1 Выберите значок .

- В соответствии с шагами 1 – 2 на [стр. 68](#) выберите значок .
- ▶ На экране отображается белая рамка (область, которая не будет размыта).



2 Выберите область, на которую нужно сфокусироваться.

- Нажмите кнопку **DISP.**
- Для изменения размера рамки перемещайте рычаг зумирования, для изменения положения рамки используйте кнопки ▲▼, затем нажмите кнопку **DISP.**

3 Произведите съемку.



- Если на шаге 2 нажать кнопку , производится переключение между горизонтальной и вертикальной ориентациями рамки, а при вертикальной ориентации рамки ее положение можно изменять с помощью кнопок ◀▶.
- При повороте камеры в вертикальное положение ориентация рамки изменяется.

Съемка с эффектами игрушечной камеры (Эффект игрушечной камеры)

Этот эффект обеспечивает затемнение и размытие углов изображения, а также изменение общего цветового оттенка таким образом, чтобы создать впечатление съемки игрушечной камерой.

1 Выберите значок .

- В соответствии с шагами 1 – 2 на [стр. 68](#) выберите значок .



2 Выберите цветовой тон.

- Нажмите кнопку **DISP**.
- ▶ На экране отображается [Цветовой тон].
- Кнопками ◀▶ выберите цветовой тон, затем нажмите кнопку **DISP**.
- ▶ Цветовой тон можно проверять на экране.

3 Произведите съемку.

Стандартный	Изображения выглядят, как если бы они были сняты игрушечной камерой.
Теплый	Тон изображения получается более теплым, чем при настройке [Стандартный].
Холодный	Тон изображения получается более холодным, чем при настройке [Стандартный].

Съемка в монохромном режиме

Можно снимать черно-белые изображения, изображения в оттенках сепии или изображения в синем и белом цветах.

1 Выберите значок .

- В соответствии с шагами 1 – 2 на [стр. 68](#) выберите значок .



2 Выберите цветовой тон.

- Нажмите кнопку **DISP**.
- ▶ На экране отображается [Цветовой тон].
- Кнопками ◀▶ выберите цветовой тон, затем нажмите кнопку **DISP**.
- ▶ Цветовой тон можно проверять на экране.

3 Произведите съемку.

Ч/б	Позволяет снимать черно-белые изображения.
Сепия	Позволяет снимать изображения в оттенках сепии.
Синий	Позволяет снимать сине-белые изображения.





Съемка с обнаружением лица (Интеллектуальный затвор)

Съемка при обнаружении улыбки

При обнаружении улыбки камера производит съемку даже без нажатия кнопки спуска затвора.





1 Выберите значок .

- В соответствии с шагами 1 – 2 на [стр. 64](#) выберите значок , затем нажмите кнопку **DISP**.
- Кнопками   выберите значок , затем нажмите кнопку **DISP**.

► Камера перейдет в режим ожидания съемки, а на экране появится сообщение [Обнаружение улыбки вкл.].



2 Направьте камеру на снимаемого человека.

- Каждый раз, когда камера обнаруживает улыбку, загорается лампа и производится съемка.
- Для приостановки обнаружения улыбки нажмите кнопку . Если еще раз нажать кнопку , обнаружение улыбки возобновляется.

Что делать, если улыбка не определяется?

Улыбки легче обнаруживать, если объект обращен лицом к камере и при улыбке у него видна часть зубов.



Изменение количества снимков

Выберите на шаге 1 пункт  и нажимайте кнопки  .



- После завершения съемки необходимо переключиться в другой режим, в противном случае камера будет продолжать производить съемку при каждом обнаружении улыбки.
- Съемку можно также производить, нажимая кнопку спуска затвора.

Использование таймера при моргании

Наведите камеру на требуемого человека и полностью нажмите кнопку спуска затвора. Камера производит съемку приблизительно через 2 с после обнаружения моргания.

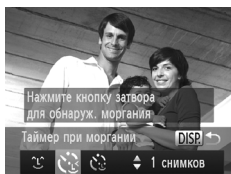

1 Выберите значок

- В соответствии с шагами 1 – 2 на [стр. 64](#) выберите значок , затем нажмите кнопку **DISP**.
- Кнопками выберите значок , затем нажмите кнопку **DISP**.

2 Выберите композицию кадра и нажмите наполовину кнопку спуска затвора.

- Убедитесь, что объект, который должен подмигнуть, заключен в зеленую рамку автофокусировки.

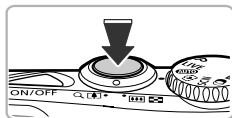

3 Полностью нажмите кнопку спуска затвора.

- ▶ Камера перейдет в режим ожидания съемки, а на экране появится сообщение [Моргнуть для съемки].
- ▶ Начинает мигать лампа, и подается звуковой сигнал автоспуска.

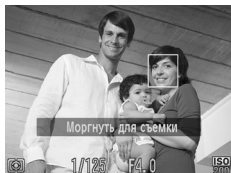

4 Моргните, смотря прямо в камеру.

- ▶ Затвор срабатывает приблизительно через 2 с после обнаружения моргания человека, находящегося в кадре.
- Для отмены обратного отсчета нажмите кнопку



Что делать, если моргание не обнаруживается?

- Моргайте немного медленнее.
- Моргание может не обнаруживаться, если глаза закрыты волосами или шляпой либо если человек носит очки.



Изменение количества снимков

Выберите на шаге 1 пункт  и нажимайте кнопки  .





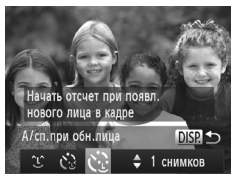

- Если закрыть оба глаза, это также будет определено, как моргание.
- Если моргание не обнаружено, затвор сработает приблизительно через 15 с.
- Если при полном нажатии кнопки спуска затвора люди в кадре отсутствовали, съемка производится после того, как в кадре появится человек и подмигнет.

Использование таймера при определении лица

Затвор срабатывает приблизительно через 2 с после того, как камера обнаружит новое лицо (стр. 88). Этот режим можно использовать, если фотограф хочет присутствовать в кадре, например при групповой съемке.



1 Выберите значок .

- В соответствии с шагами 1 – 2 на стр. 64 выберите значок , затем нажмите кнопку **DISP**.
- Кнопками   выберите значок , затем нажмите кнопку **DISP**.

2 Выберите композицию кадра и нажмите наполовину кнопку спуска затвора.

- Убедитесь, что вокруг лица объекта, на который произведена фокусировка, появилась зеленая рамка, а вокруг остальных лиц – белые рамки.

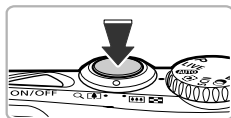

3 Полностью нажмите кнопку спуска затвора.

- ▶ Камера перейдет в режим ожидания съемки, а на экране появится сообщение [Смотрите прямо в камеру для начала обр. отсчета].
- ▶ Начинает мигать лампа, и подается звуковой сигнал автоспуска.



4 Присоединитесь к группе и посмотрите в объектив.

- ▶ Когда камера обнаруживает новое лицо, частота мигания лампы и подачи звукового сигнала таймера автоспуска увеличивается (если должна сработать вспышка, лампа горит постоянно), а затвор срабатывает через 2 с.
- Для отмены съемки после начала обратного отсчета таймера автоспуска нажмите кнопку .



Изменение количества снимков

Выберите на шаге 1 пункт  и нажимайте кнопки  .



Даже если после присоединения к снимаемой группе Ваше лицо не будет определено, затвор сработает приблизительно через 15 с.

Съемка с длительной выдержкой

Для съемки с длительной выдержкой можно установить выдержку затвора в диапазоне от 1 до 15 с. Однако во избежание перемещения камеры и смазывания изображения необходимо установить камеру на штатив.

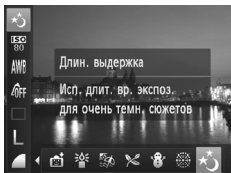

1 Выберите значок *S.

- В соответствии с шагами 1 – 2 на [стр. 64](#) выберите значок *S.

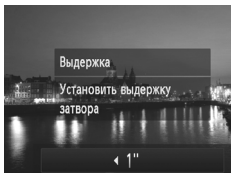

2 Выберите выдержку затвора.

- Нажмите кнопку ▲.
- Кнопками ◀▶ выберите выдержку затвора, затем нажмите кнопку (FUNC SET).

3 Проверьте экспозицию.

- При нажатии наполовину кнопки спуска затвора на экране отображается экспозиция для выбранной выдержки затвора.



- Яркость изображения может отличаться от яркости экрана на шаге 3, когда была наполовину нажата кнопка спуска затвора.
- При использовании выдержки затвора 1,3 с или более после съемки изображения выполняется обработка для уменьшения шумов. Перед съемкой следующего кадра может потребоваться определенное время на обработку.



В случае срабатывания вспышки изображение может быть передержано. В таком случае установите для вспышки режим (S) и произведите съемку.



5

Выбираем настройки самостоятельно

В этой главе рассматривается, как использовать различные функции режима **P** для дальнейшего совершенствования техники съемки.

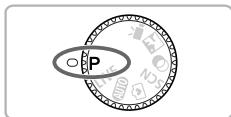

- В этой главе предполагается, что диск установки режима находится в положении режима **P**.
- **P** означает «Программная автоэкспозиция».
- Перед тем как снимать с использованием рассматриваемых в данной главе функций в любом другом режиме, кроме **P**, проверьте, доступна ли эта функция в требуемом режиме (стр. 168 – 175).

Съемка в режиме программной АЕ

Настройки различных функций можно выбрать в соответствии со своими требованиями. «АЕ» означает «Автоматическая установка экспозиции». Диапазон фокусировки составляет прибл. 5 см – бесконечность в максимально широкоугольном положении (☺) и прибл. 80 см – бесконечность в положении максимального телефото (☹).



1 Перейдите в режим **P**.

- Поверните диск установки режима в положение **P**.

2 Настройте значения параметров в соответствии со своими целями (стр. 81 – 99).

3 Произведите съемку.



Что делать, если значения выдержки затвора и величины диафрагмы отображаются оранжевым цветом?

Если при нажатии наполовину кнопки спуска затвора невозможно установить правильное значение экспозиции, значения выдержки затвора и величины диафрагмы отображаются оранжевым цветом. Для получения правильной экспозиции попробуйте принять указанные ниже меры.

- Включите вспышку (стр. 81).
- Выберите более высокое значение числа ISO (стр. 83).

Настройка яркости (компенсация экспозиции)

Установленную камерой стандартную экспозицию можно изменять с шагом 1/3 ступени в диапазоне от -2 до +2.

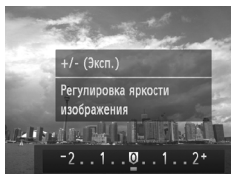



1 Перейдите в режим компенсации экспозиции.

- Нажмите кнопку ▲.

2 Настройте яркость.



- Контролируя изображение на экране, кнопками ◀▶ настройте яркость, затем нажмите кнопку .
- ▶ Величина компенсации экспозиции отображается на экране.

Включение вспышки

Можно включить вспышку, чтобы она срабатывала при съемке всех кадров. Эффективный радиус действия вспышки составляет прикл. 30 см – 4,0 м в максимально широкоугольном положении () и прикл. 50 см – 2,0 м в положении максимального телефото ()



Выберите значок .

- Нажав кнопку ▶, кнопками ◀▶ выберите значок , затем нажмите кнопку .
- ▶ После установки на экране отображается значок .

Настройка баланса белого

Функция баланса белого (WB) устанавливает оптимальный баланс белого для получения естественных цветов в соответствии с условиями съемки.









1 Выберите функцию баланса белого.

- Нажав кнопку , кнопками ▲▼ выберите значок **AWB**.

2 Выберите значение.

- Кнопками ◀▶ выберите пункт, затем нажмите кнопку .
- ▶ Настройка отображается на экране.

 Авто	Автоматическая установка оптимального баланса белого для конкретных условий съемки.
 Дневной свет	Для съемки вне помещений в хорошую погоду.
 Облачно	Для съемки в облачную погоду, в тени или в сумерках.
 Накаливания	Для съемки с освещением лампами накаливания или 3-волновыми флуоресцентными лампами колбового типа.
 Флуоресцент	Для съемки с тепло-белым, холодно-белым или тепло-белым (3-волновым) флуоресцентным освещением.
 Флуоресцент H	Для съемки с освещением флуоресцентными лампами дневного света или 3-волновыми флуоресцентными лампами дневного света.
 Ручной	Для задания пользовательского баланса белого вручную.

Ручной баланс белого

Можно настроить баланс белого в соответствии с источником освещения на месте съемки. Обязательно устанавливайте баланс белого с тем источником света, который будет использоваться при съемке требуемого кадра.



- На шаге 2 выше выберите значок .
- Убедитесь, что весь экран заполнен плоским объектом белого цвета, и нажмите кнопку **DISP**.
- ▶ При установке данных баланса белого оттенки цветов на экране изменяются.





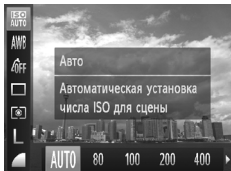

Если изменить параметры камеры после записи данных баланса белого, возможна неправильная передача цветовых оттенков.



Изменение числа ISO











1 Выберите число ISO.

- Нажав кнопку , кнопками   выберите значок .

2 Выберите значение.

- Кнопками   выберите пункт, затем нажмите кнопку .
- ▶ Настройка отображается на экране.

	Автоматическая настройка оптимального числа ISO в соответствии с режимом и условиями съемки.	
  	Меньше	Для съемки вне помещений в хорошую погоду.
 		Для съемки в облачную погоду или в сумерках.
	Больше	Для съемки ночных пейзажей или в темных помещениях.



Изменение числа ISO

- Понижение числа ISO дает более четкие изображения, однако в определенных условиях съемки повышается вероятность смазывания изображения.
- Увеличение числа ISO приводит к уменьшению выдержки затвора, сокращая смазывание изображения и увеличивая радиус действия вспышки. Изображения, однако, будут выглядеть грубыми.





Если в камере установлено значение , можно наполовину нажать кнопку спуска затвора для отображения автоматически установленного значения числа ISO.

Коррекция яркости и съемка (i-Contrast)

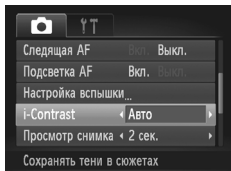
При съемке камера может обнаруживать в кадре области (например, лица или задний план) со слишком высокой или слишком низкой яркостью и автоматически настраивать их для получения оптимальной яркости. Кроме того, если изображение в целом недостаточно контрастно, при съемке камера автоматически исправляет изображение для повышения резкости.



Выберите пункт [i-Contrast].

- Нажмите кнопку **MENU** и выберите пункт [i-Contrast] на вкладке , затем кнопками ◀▶ выберите значение [Авто].
- ▶ После установки на экране отображается значок .





- В некоторых условиях изображение может выглядеть грубым или коррекция может быть выполнена неправильно.
- Возможна коррекция записанных изображений ([стр. 129](#)).

Серийная съемка

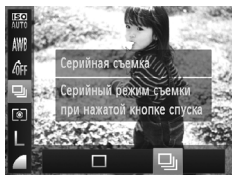

Если нажать кнопку спуска затвора и удерживать ее нажатой, производится серийная съемка с максимальной скоростью приблизительно 1,0 кадра/с.



1 Выберите режим перевода кадров.

- Нажав кнопку , кнопками ▲▼ выберите значок .



2 Выберите значение.

- Кнопками ◀▶ выберите вариант , затем нажмите кнопку .
- После установки на экране отображается значок .

3 Произведите съемку.

- ▶ Пока кнопка спуска затвора удерживается нажатой, камера непрерывно снимает серию изображений.







- Не может использоваться с таймером автоспуска (стр. 58, 59, 60).
- В режимах  (стр. 64) и  (стр. 65) скорость серийной съемки увеличивается.
- Для серийной съемки фокусировка и экспозиция фиксируются при нажатии кнопки спуска затвора наполовину.
- В зависимости от условий съемки и параметров камеры съемка может на короткое время останавливаться или скорость серийной съемки может снизиться.
- По мере увеличения количества изображений возможно снижение скорости съемки.
- В случае срабатывания вспышки скорость съемки может снижаться.

Изменение цветового оттенка изображения (Мои цвета)



При съемке можно изменить цветовой оттенок изображения (например, на сепию или черно-белое).









1 Выберите функцию «Мои цвета».

- Нажав кнопку , кнопками   выберите значок .

2 Выберите значение.

- Кнопками   выберите пункт, затем нажмите кнопку .
- ▶ Настройка отображается на экране.

 Откл. эффекты	—
 Яркий	Усиливает контрастность и насыщенность цветов для получения яркого изображения.
 Нейтральный	Понижает контрастность и насыщенность цветов для записи нейтральных оттенков.
 Сепия	Преобразование изображения в оттенки сепии.
 Ч/б	Преобразование изображения в черно-белое.
 Ручная настройка	Можно настроить требуемые значения контрастности, резкости, насыщенности цветов и т. д.





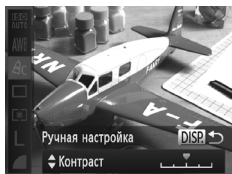

Задание баланса белого в режимах  и  невозможно (стр. 82).

Ручная настройка

Для контрастности, резкости и насыщенности цветов изображения можно выбрать и установить один из 5 уровней.



- На шаге 2 выше выберите значок , затем нажмите кнопку **DISP**.
- Кнопками   выберите требуемый пункт, затем кнопками   выберите значение.
- Чем правее смещен регулятор, тем сильнее эффект, чем левее смещен регулятор, тем слабее эффект.
- Нажмите кнопку **DISP**, для завершения настройки.

Съемка с близкого расстояния (Макро)

Можно снимать объект с небольшого расстояния или даже находясь почти вплотную к нему. Диапазон фокусировки составляет прилб. 3 – 50 см от торца объектива в максимально широкоугольном положении (📷).



Выберите значок 🌷.

- Нажав кнопку ◀, кнопками ◀▶ выберите значок 🌷, затем нажмите кнопку FUNC SET.
- ▶ После установки на экране отображается значок 🌷.



В случае срабатывания вспышки края изображения могут получиться темными.



Как повысить качество съемки крупным планом?

Попробуйте установить камеру на штатив и снимать в режиме (📷), чтобы исключить смещение камеры и смазывание изображения (стр. 59).



В области, отображаемой в желтой полосе под шкалой зумирования, цвет значка 🌷 изменяется на серый и камера не фокусируется.

Съемка удаленных объектов (Бесконечность)

Если сложно произвести фокусировку, так как в кадре находится как близкие, так и удаленные объекты, можно изменить диапазон фокусировки для более надежной фокусировки только на удаленные объекты (прилб. 3,0 м от камеры и далее).



Выберите значок 🏔.

- Нажав кнопку ◀, кнопками ◀▶ выберите значок 🏔, затем нажмите кнопку FUNC SET.
- ▶ После установки на экране отображается значок 🏔.

Изменение режима рамки автофокусировки

Можно изменить режим рамки автофокусировки (Автофокусировка) в соответствии со снимаемым сюжетом.

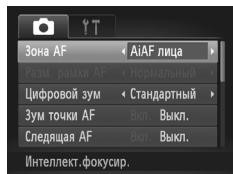

Выберите пункт [Зона AF].

- Нажмите кнопку **MENU** и выберите пункт [Зона AF] на вкладке , затем кнопками   выберите значение.

AiAF лица

- Распознаются лица людей, производится фокусировка, настраиваются экспозиция (только оценочный замер) и баланс белого (только режим **AWB**).
- Когда камера направлена на объекты, вокруг лица, которое камера воспринимает как главный объект, отображается белая рамка, вокруг остальных лиц (не более 2) отображаются серые рамки.
- Рамка в определенных пределах будет следовать за движущимся объектом.
- При нажатой наполовину кнопке спуска затвора могут отображаться до 9 зеленых рамок на лицах, на которые фокусируется камера.



- Если лица не обнаружены или отображаются только серые рамки (белая рамка отсутствует), при наполовину нажатой кнопке спуска затвора отображаются до 9 зеленых рамок в местах, на которые сфокусировалась камера.
- Если лицо не обнаружено, а для параметра «Следящая AF» (стр. 93) задано значение [Вкл.], при наполовину нажатой кнопке спуска затвора рамка автофокусировки отображается в центре экрана.
- Примеры лиц, определение которых невозможно:
 - объекты, расположенные слишком далеко или очень близко;
 - темные или светлые объекты;
 - лица, повернутые в сторону или под углом, либо частично закрытые лица.
- Камера может ошибочно принять за лицо человека какие-либо посторонние объекты.
- Если при наполовину нажатой кнопке спуска затвора фокусировка невозможна, рамка автофокусировки не отображается.

Сопровождающая АФ

Можно выбрать объект, на который требуется сфокусироваться, и произвести съемку (стр. 90).

Центр

Рамка автофокусировки фиксируется в центре. Это эффективно для фокусировки на конкретную точку.



Рамку автофокусировки можно уменьшить

- Нажмите кнопку **MENU** и выберите пункт [Разм. рамки AF] на вкладке , затем выберите значение [Малый].
- При использовании цифрового зума (стр. 55) или цифрового телеконвертера (стр. 56) для рамки автофокусировки устанавливается размер [Нормальный].



Если при наполовину нажатой кнопке спуска затвора фокусировка невозможна, рамка автофокусировки отображается желтым цветом и появляется значок .

Изменение композиции кадра с помощью фиксации фокусировки

Пока кнопка спуска затвора удерживается наполовину нажатой, фокусировка и экспозиция фиксированы. При этом можно изменить композицию кадра и произвести съемку. Такой прием называется «фиксация фокусировки».



1 Сфокусируйтесь.

- Наведите камеру так, чтобы объект, на который требуется сфокусироваться, находился в центре экрана, и наполовину нажмите кнопку спуска затвора.
- Убедитесь, что рамка автофокусировки на объекте имеет зеленый цвет.



2 Измените композицию кадра.

- Удерживая кнопку спуска затвора наполовину нажатой, наводите камеру для изменения композиции сюжета.

3 Произведите съемку.

- Полностью нажмите кнопку спуска затвора.

Выбор объекта для фокусировки (Сопровождающая АФ)

Можно выбрать объект, на который требуется сфокусироваться, и произвести съемку.

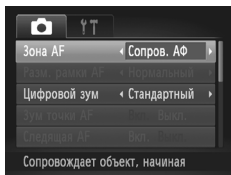

1 Выберите пункт [Сопров. АФ].

- Нажмите кнопку **MENU** и выберите пункт [Зона АФ] на вкладке , затем кнопками выберите значение [Сопров. АФ].
- ▶ В центре экрана отображается рамка .



2 Выберите объект, на который требуется сфокусироваться.

- Наведите камеру таким образом, чтобы рамка находилась на объекте, на который требуется сфокусироваться, и нажмите кнопку .



- ▶ Камера подает звуковой сигнал, и при обнаружении объекта отображается рамка . Камера в определенных пределах продолжает отслеживать объект, даже если он движется.
- ▶ Если камера не обнаружила объект, на экране отображается рамка .
- Для отмены сопровождения снова нажмите кнопку .

3 Произведите съемку.

- Нажмите наполовину кнопку спуска затвора. Рамка изменяется на синюю рамку , которая будет следовать за объектом, а камера будет подстраивать фокусировку и экспозицию (Следящая АФ) (стр. 93).
- Для съемки полностью нажмите кнопку спуска затвора.
- ▶ Даже после завершения съемки появляется рамка , и камера продолжает сопровождать объект.



- Камера обнаруживает объект, даже если наполовину нажать кнопку спуска затвора без нажатия кнопки . После завершения съемки в центре экрана отображается рамка .
- Для параметра «Следящая AF» (стр. 93) фиксируется значение [Вкл.].
- Камера может оказаться не в состоянии сопровождать объект, если он слишком мал, слишком быстро перемещается или если контраст между объектом и задним планом слишком мал.
- Недоступно в режиме или .

Увеличение точки фокусировки

Если нажать кнопку спуска затвора наполовину, рамка автофокусировки увеличивается, позволяя проверить фокусировку.

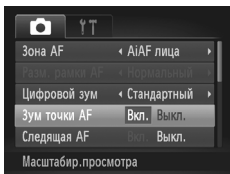

1 Выберите пункт [Зум точки AF].

- Нажмите кнопку **MENU** и выберите пункт [Зум точки AF] на вкладке , затем кнопками выберите значение [Вкл.].



2 Проверьте фокусировку.

- Нажмите наполовину кнопку спуска затвора.
- ▶ В режиме [AiAF лица] (стр. 88) увеличивается лицо, определенное как главный объект.
- ▶ В режиме [Центр] (стр. 89) увеличивается изображение в центральной рамке автофокусировки.



Если изображение не увеличивается.

В режиме [AiAF лица] изображение не увеличивается, если невозможно определить лицо или оно слишком велико по отношению к экрану. В режиме [Центр] изображение не увеличивается, если камера не может сфокусироваться.



При использовании цифрового зума (стр. 55), цифрового телеконвертера (стр. 56), сопровождающей автофокусировки (стр. 89) или следящей автофокусировки (стр. 93) либо при использовании телевизора в качестве дисплея (стр. 100) увеличение изображения не производится.

Съемка с фиксацией автофокусировки

Можно зафиксировать фокусировку. После фиксации фокусировки расстояние фокусировки не изменяется, даже если убрать палец с кнопки спуска затвора.

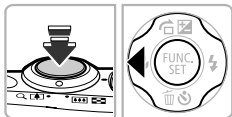

1 Зафиксируйте фокусировку.

- Удерживая кнопку спуска затвора наполовину нажатой, нажмите кнопку ◀.
- ▶ Фокусировка фиксируется, и на экране отображается значок AFL.
- Если убрать палец с кнопки спуска затвора и нажать кнопку ◀ еще раз, значок AFL исчезает и фиксация фокусировки отменяется.

2 Выберите композицию кадра и произведите съемку.

Съемка в режиме следящей автофокусировки

При наполовину нажатой кнопке спуска затвора продолжается постоянная настройка фокусировки и экспозиции, что позволяет не упустить удачный кадр при съемке движущихся объектов.

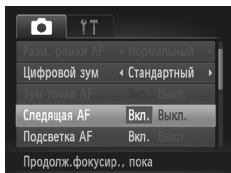

1 Выберите пункт [Следящая AF].

- Нажмите кнопку **MENU** и выберите пункт [Следящая AF] на вкладке , затем кнопками   выберите значение [Вкл.].

2 Сфокусируйтесь.

- Пока кнопка спуска затвора удерживается наполовину нажатой, производится постоянная настройка фокусировки и экспозиции для области внутри синей рамки автофокусировки.







- В некоторых условиях фокусировка может оказаться невозможной.
- В условиях низкой освещенности цвет рамок автофокусировки может не меняться на синий даже после того, как будет наполовину нажата кнопка спуска затвора. В этом случае можно задать фокусировку и экспозицию с установкой рамки автофокусировки.
- Если установка правильной экспозиции невозможна, значения выдержки затвора и величины диафрагмы отображаются оранжевым цветом. Снимите палец с кнопки спуска затвора, затем снова наполовину нажмите эту кнопку.
- Съемка с фиксацией автофокусировки в этом режиме невозможна.
- Пункт [Зум точки AF] на вкладке  в режиме следящей автофокусировки недоступен.
- Недоступно при использовании таймера автоспуска (стр. 58, 59, 60).

Выбор человека для фокусировки (Выбор лица)

Можно выбрать фокусировку на лицо конкретного человека и произвести съемку.





1 Перейдите в режим «Выбор лица».

- Наведите камеру на лицо объекта и нажмите кнопку .
- ▶ После появления индикации [Выбор лица: Вкл.] вокруг лица, определенного как главный объект, отображается рамка лица .
- Даже если этот объект движется, рамка лица  в определенных пределах будет перемещаться вслед за объектом.
- Если лицо не определено, рамка  не отображается.





2 Выберите лицо, на которое требуется сфокусироваться.

- При нажатии кнопки , рамка лица  перемещается на другое лицо из числа определенных камерой.
- После того как рамка обошла все определенные лица, появляется индикация [Выбор лица: Выкл.] и снова отображается экран режима рамки автофокусировки.



3 Произведите съемку.



- Нажмите наполовину кнопку спуска затвора. Когда камера сфокусируется, вид рамки изменится с  на .
- Для съемки полностью нажмите кнопку спуска затвора.

Изменение способа экспомера

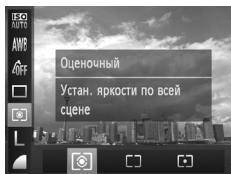
Можно изменить способ экспомера (функции замера яркости) в соответствии с условиями съемки.





1 Выберите способ экспомера.

- Нажав кнопку , кнопками ▲▼ выберите значок .

2 Выберите значение.

- Кнопками ◀▶ выберите пункт, затем нажмите кнопку .
- ▶ Настройка отображается на экране.

 Оценочный	Для стандартных условий съемки, включая изображения в контровом свете. Экспозиция автоматически настраивается в соответствии с условиями съемки.
 Усредненный	Замер экспозиции усредняется по всему кадру, однако центральная область учитывается с большим весом.
 Точечный	Замер производится только в пределах рамки [] (рамка точки AE), которая отображается в центре экрана.



Съемка с фиксацией АЕ

Можно зафиксировать экспозицию и произвести съемку или отдельно установить фокусировку и экспозицию для съемки. «АЕ» означает «Автоматическая установка экспозиции».

1 Выберите значок (стр. 54).



2 Зафиксируйте экспозицию.

- Удерживая кнопку спуска затвора наполовину нажатой, направьте камеру на объект и нажмите кнопку .
- ▶ Появление значка **AEL** означает, что экспозиция зафиксирована.
- Если убрать палец с кнопки спуска затвора и снова нажать кнопку , значок **AEL** исчезает и фиксация автоэкспозиции отменяется.

3 Выберите композицию кадра и произведите съемку.



Съемка с фиксацией FE

Так же как и в случае фиксации автоэкспозиции, можно зафиксировать экспозицию при съемке со вспышкой. «FE» означает «Экспозиция при съемке со вспышкой».

1 Выберите значок (стр. 81).



2 Зафиксируйте экспозицию при съемке со вспышкой.

- Удерживая кнопку спуска затвора наполовину нажатой, направьте камеру на объект и нажмите кнопку .
- ▶ Срабатывает вспышка, и после появления значка **FEL** мощность вспышки будет сохранена.
- Если убрать палец с кнопки спуска затвора и снова нажать кнопку , значок **FEL** исчезает и фиксация автоэкспозиции при съемке со вспышкой отменяется.



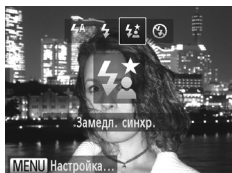

3 Выберите композицию кадра и произведите съемку.

Съемка с синхронизацией при длительной выдержке

Можно обеспечить требуемую яркость главного объекта (например, людей) за счет света от вспышки. Одновременно можно использовать длительную выдержку затвора для повышения яркости заднего плана, который не освещается вспышкой.



1 Выберите значок .

- Нажав кнопку , кнопками  выберите значок , затем нажмите кнопку .
- ▶ После установки на экране отображается значок .

2 Произведите съемку.

- Даже после срабатывания вспышки главный объект не должен двигаться до тех пор, пока не прекратится подача звукового сигнала срабатывания затвора.





Во избежание перемещения камеры и смазывания изображения установите камеру на штатив.

Коррекция «красных глаз»

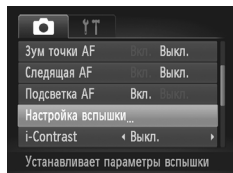
Возможна автоматическая коррекция эффекта «красных глаз», появляющегося на изображениях, снимаемых со вспышкой.





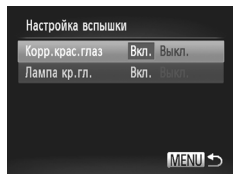

1 Выберите пункт [Настройка вспышки].

- Нажмите кнопку **MENU**, выберите пункт [Настройка вспышки] на вкладке , затем нажмите кнопку .



2 Выберите настройку.

- Кнопками   выберите пункт [Корр.крас.глаз], затем кнопками   выберите значение [Вкл.].
- ▶ После установки на экране отображается значок .



Коррекция «красных глаз» может быть применена не только к красным глазам, но и к другим областям. Например, при использовании красной косметики вокруг глаз.





- Также возможна коррекция записанных изображений ([стр. 129](#)).
- Экран из шага 2 можно также открыть, нажав кнопку , затем кнопку **MENU**.

Проверка наличия закрытых глаз

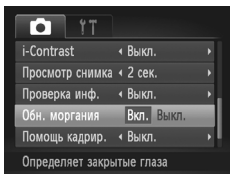
Если камера обнаруживает, что, возможно, у кого-то на снимке закрыты глаза, на экране отображается значок .





1 Выберите пункт [Обн. моргания].

- Нажмите кнопку **MENU** и выберите пункт [Обн. моргания] на вкладке , затем кнопками   выберите значение [Вкл.].

2 Произведите съемку.

- ▶ При обнаружении лица с закрытыми глазами на экране отображаются рамка и значок .



- Если в режиме  или  в камере задано 2 и более снимков, эта функция работает только для последнего снимаемого изображения.
- Недоступно в режиме .

Съемка с видоискателем

Если требуется экономить энергию аккумулятора, можно вместо экрана использовать для съемки видоискатель. Порядок съемки не отличается от порядка съемки с помощью экрана. Камера будет автоматически фокусироваться на объекты, но не будет обнаруживать лица и фокусироваться на них.

1 Выключите экран.

- Нажмите кнопку **DISP.**, чтобы выключить экран (стр. 43).

2 Выберите композицию кадра и произведите съемку.

- Глядя в видоискатель, выберите композицию кадра и произведите съемку.



Область, видимая в видоискатель, может несколько отличаться от снимаемого изображения.



В зависимости от позиции зумирования в видоискателе может быть видна часть объектива.

Съемка с использованием телевизора в качестве дисплея

Во время съемки изображение с экрана камеры можно вывести на телевизор.



- Для подключения камеры к телевизору следуйте инструкциям раздела «Просмотр изображений на экране телевизора» (стр. 116).
- Порядок съемки не отличается от порядка съемки с помощью экрана камеры.

6

Использование различных функций для съемки видеофильмов

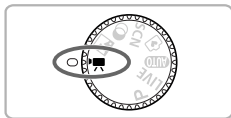
Эта глава является расширенным вариантом разделов «Съемка видеофильмов» и «Просмотр видеофильмов» главы 1, и в ней рассматриваются различные функции съемки и просмотра видеофильмов.



- В этой главе предполагается, что диск установки режима находится в положении .
- Во второй части этой главы, посвященной воспроизведению и редактированию видеофильмов, предполагается, что для перехода в режим воспроизведения была нажата кнопка .

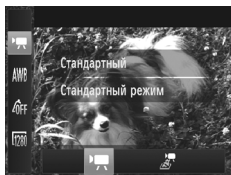

Изменение режима видеосъемки

Можно выбрать один из 2 различных режимов видеосъемки.



Выберите видеорежим.

- Нажав кнопку **FUNC SET**, кнопками **▲▼** выберите значок **REC**.
- Кнопками **◀▶** выберите режим видеосъемки, затем нажмите кнопку **FUNC SET**.

	Стандартный	Для съемки стандартных видеофильмов.
	Эффект миниатюры	Позволяет снимать видеофильмы, выглядящие как съемка миниатюрной модели (стр. 102).

Съемка видеофильмов, выглядящих как изображение миниатюрной модели (Эффект миниатюры)

Позволяет снимать видеофильмы, выглядящие как съемка движущихся миниатюрных моделей. Эффект миниатюрной модели можно создать, выбрав верхние или нижние части экрана, которые будут выглядеть размытыми, и задав скорость воспроизведения, при которой люди и объекты в эпизоде будут быстро двигаться. Звук не записывается.

1 Выберите значок .

- В соответствии с приведенными выше шагами выберите значок .
- ▶ На экране отображается белая рамка (область, которая не будет размыта).

2 Выберите область, на которую нужно сфокусироваться.

- Нажмите кнопку **DISP**.
- Для изменения размера рамки перемещайте рычаг зумирования, для изменения положения рамки используйте кнопки **▲▼**.



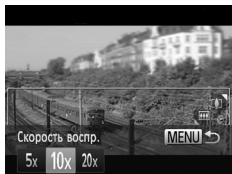

3 Выберите скорость воспроизведения.

- Нажмите кнопку **MENU**.
- Кнопками ◀▶ выберите скорость воспроизведения.
- Нажмите кнопку **MENU** для завершения настройки и возврата на экран съемки.

4 Произведите съемку.

Скорости воспроизведения и приблизительное время воспроизведения (для клипов длительностью 1 мин)

Скорость	Время воспроизведения
5x	Прибл. 12 с
10x	Прибл. 6 с
20x	Прибл. 3 с





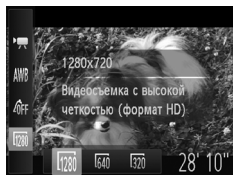

- Если на шаге 2 нажать кнопку (PUSH SET), производится переключение между горизонтальной и вертикальной ориентациями рамки, а при вертикальной ориентации рамки ее положение можно изменять с помощью кнопок ◀▶.
- При повороте камеры в вертикальное положение ориентация рамки изменяется.
- Так как в зависимости от условий съемки можно не получить ожидаемый результат, сначала сделайте пробные снимки.

Изменение качества изображения



Можно выбрать одно из 3 различных значений качества изображения.







1 Выберите настройку качества изображения.

- Нажав кнопку , кнопками   выберите значок .



2 Выберите значение.

- Кнопками   выберите пункт, затем нажмите кнопку .
- ▶ Заданное значение отображается на экране.

Качество изображения и время съемки для карты памяти

Качество изображения	Разрешение, частота кадров	Содержание	Емкость карты памяти	
			4 Гбайта	16 Гбайт
	1280 × 720 пикселей, 24 кадра/с*	Для съемки видеофильмов высокой четкости.	Прибл. 26 мин 48 с	Прибл. 1 ч 49 мин 48 с
	640 × 480 пикселей, 30 кадров/с	Качество изображения будет выше, чем в режиме  , но время съемки будет меньше.	Прибл. 50 мин 17 с	Прибл. 3 ч 25 мин 54 с
	320 × 240 пикселей, 30 кадров/с	В связи с небольшим размером файла длительность съемки возрастает, но качество изображения снижается.	Прибл. 3 ч 2 мин 52 с	Прибл. 12 ч 28 мин 47 с

* Видеофильмы  воспроизводятся с частотой кадров 30 кадров/с.

- На основе стандартов тестирования, принятых в компании Canon.
- Съемка автоматически останавливается, когда размер файла видеоклипа достигает 4 Гбайт или когда время съемки достигает прибл. 10 мин при съемке в режиме  или прибл. 1 ч при съемке в режиме  или .
- С некоторыми картами памяти запись может остановиться до достижения максимальной длительности видеоклипа. Рекомендуется использовать карты памяти SD с классом скорости Speed Class 4 или выше.

Фиксация АЕ/Сдвиг экспозиции

Перед съемкой можно фиксировать или изменять экспозицию с шагом 1/3 ступени в диапазоне ± 2 ступени.



1 Сфокусируйтесь.

- Нажмите наполовину кнопку спуска затвора для осуществления фокусировки.

2 Зафиксируйте экспозицию.

- Отпустив кнопку спуска затвора, нажмите кнопку ▲, чтобы зафиксировать экспозицию. Отображается шкала сдвига экспозиции.
- Для отмены фиксации нажмите кнопку ▲ еще раз.

3 Измените экспозицию.

- Контролируя изображение на экране, кнопками ◀▶ настройте экспозицию.

4 Произведите съемку.

Прочие функции съемки

Перечисленные ниже функции могут использоваться точно так же, как и для фотографий. Однако, в зависимости от режима съемки, некоторые функции могут быть недоступны. См. разделы «Функции, доступные в различных режимах съемки» и «Меню съемки» (стр. 168 – 175).

- **Дополнительное увеличение объектов**
Во время съемки оптический зум недоступен. Установите оптический зум до начала съемки.
- **Использование таймера автоспуска (стр. 58)**
Установка количества кадров невозможна.
- **Настройка баланса белого (стр. 82)**
- **Изменение цветового оттенка изображения (Мои цвета) (стр. 86)**
- **Съемка с близкого расстояния (Макро) (стр. 87)**
- **Съемка удаленных объектов (Бесконечность) (стр. 87)**
- **Съемка с фиксацией автофокусировки (стр. 92)**
- **Съемка с использованием телевизора в качестве дисплея (стр. 100)**
- **Отключение подсветки автофокусировки (стр. 151)**
- **Отображение вспомогательных линий (стр. 153)**

Редактирование

Можно удалить начальные и конечные фрагменты видеофильмов.



Панель редактирования видеофильма



Шкала редактирования видеофильма

1 Выберите значок ✂.

- В соответствии с шагами 1 – 3 на [стр. 31](#) выберите значок ✂, затем нажмите кнопку .
- ▶ Открываются панель и шкала редактирования видеофильма.

2 Задайте диапазон редактирования.



- Кнопками ▲▼ выберите значок или .
- Если кнопками ◀▶ перемещать значок , в местах, в которых возможно редактирование видеофильма, отображается значок . Если выбран значок , можно удалить начало видеофильма от значка . Если выбран значок , можно удалить конец видеофильма от значка .
- Если выбран режим , то даже при перемещении маркера в любую другую точку, кроме точки , будет удален только фрагмент слева от ближайшего значка . Если выбран режим , будет удален только фрагмент справа от ближайшей точки .

3 Проверьте отредактированный видеофильм.

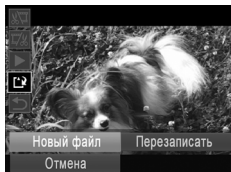
- Кнопками ▲▼ выберите значок ▶ (Показать), затем нажмите кнопку . Начинается воспроизведение отредактированного видеофильма.
- Для повторного редактирования видеофильма повторите шаг 2.
- Для отмены редактирования кнопками ▲▼ выберите значок . Нажав кнопку , кнопками ◀▶ выберите [OK], затем снова нажмите кнопку .



4 Сохраните отредактированный видеофильм.

- Кнопками ▲▼ выберите значок , затем нажмите кнопку .
- Кнопками ◀▶ выберите пункт [Новый файл], затем нажмите кнопку .
- ▶ Видеофильм сохраняется в виде нового файла.



- Если на шаге 4 выбран вариант [Перезаписать], отредактированный видеофильм записывается вместо исходного, затирая его.
- Если на карте памяти недостаточно свободного места, доступен только пункт [Перезаписать].
- Если аккумуляторы/элементы питания разрядятся в процессе сохранения, отредактированный видеофильм может не записаться.
- При редактировании видеофильмов следует использовать элементы питания с достаточным зарядом, полностью заряженные NiMH аккумуляторы типоразмера AA или компактный сетевой адаптер (аккумуляторы и сетевой адаптер продаются отдельно) (стр. 37).

7

Использование различных функций воспроизведения и редактирования

В этой главе рассматриваются различные способы воспроизведения и редактирования изображений.

- Перед началом работы с камерой перейдите в режим воспроизведения, нажав кнопку .



- Воспроизведение или редактирование изображений, отредактированных на компьютере, с измененными именами файлов или снятых другой камерой, может оказаться невозможным.
- При отсутствии на карте памяти достаточного свободного места использование функций редактирования ([стр. 126 – 130](#)) невозможно.



Быстрый поиск изображений

Поиск изображений с помощью индексного экрана

Одновременный вывод нескольких изображений позволяет быстро найти требуемое изображение.







1 Переместите рычаг зумирования в направлении .



- ▶ Изображения отображаются в виде индекса.
- При каждом перемещении рычага в направлении  количество изображений увеличивается.
- При каждом перемещении рычага в направлении  количество изображений уменьшается.



2 Выберите изображение.







- Кнопками    выберите изображение.
- ▶ Вокруг выбранного изображения появляется оранжевая рамка.
- Для отображения только одного выбранного изображения нажмите кнопку .

Поиск изображений прокруткой

Если нажать одну из кнопок   и удерживать ее нажатой более 1 с, изображения отображаются в линию, обеспечивая быстрый поиск. Можно также переходить по датам съемки (Прокрутка экрана).



Выберите изображение.

- Если в режиме отображения одного изображения нажать одну из кнопок   и удерживать ее нажатой более 1 с, отображается показанный слева экран. Кнопками   выберите изображение.
- При нажатии кнопки  восстанавливается режим воспроизведения одного изображения.
- Нажимайте кнопки   в режиме прокрутки экрана для поиска изображений по дате съемки.



Для отключения этого эффекта нажмите кнопку **MENU**, выберите пункт [Прокр. экрана] на вкладке , затем выберите значение [Выкл.].

Поиск изображений в режиме перехода

Если на карту памяти записано много изображений, можно использовать поиск заданным способом или по заданному количеству изображений.



Положение текущего отображаемого изображения

1 Выберите способ перехода.

- В режиме воспроизведения одного изображения нажмите кнопку ▲.
- ▶ В нижней части экрана отображаются способ перехода и положение текущего отображаемого изображения.
- Кнопками ▲▼ выберите требуемый способ перехода.

2 Переходите между изображениями.

- Нажимайте кнопки ◀▶.
- ▶ Производится смена изображений в соответствии с выбранным способом перехода.
- Для возврата в режим отображения одного изображения нажмите кнопку MENU.

	К избранному	Отображаются изображения, помеченные как избранные (стр. 122).
	Через 10 сним.	Переход сразу через 10 изображений.
	Через 100 сним.	Переход сразу через 100 изображений.
	Переход по дате	Переход на первое изображение для каждой даты съемки.
—	К моей категории	Отображение изображений в каждой категории (стр. 123).
	Перех. к первому	Переход только к фотографиям.
	К видео	Переход только к видеороликам.

С правой стороны экрана отображается количество изображений, удовлетворяющих способу перехода (кроме способов перехода и).



При отсутствии изображений, удовлетворяющих способу перехода, кнопки ◀▶ не работают.

Просмотр слайд-шоу

Возможно автоматическое воспроизведение изображений, записанных на карту памяти.

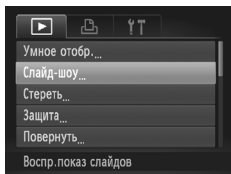



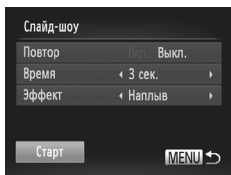

1 Выберите пункт [Слайд-шоу].

- Нажмите кнопку **MENU**, выберите пункт [Слайд-шоу] на вкладке , затем нажмите кнопку .







2 Выберите настройку.





- Кнопками   выберите требуемый пункт меню, затем кнопками   выберите значение.

Повтор	Повтор воспроизведения изображений.
Время	Время отображения каждого изображения.
Эффект	Эффект перехода при переключении между изображениями.

3 Выберите пункт [Старт].

- Кнопками   выберите пункт [Старт], затем нажмите кнопку .
- ▶ Демонстрация слайд-шоу начинается через несколько секунд после отображения сообщения [Загрузка снимка...].
- Слайд-шоу можно приостановить/возобновить, снова нажав кнопку .
- Для прекращения слайд-шоу нажмите кнопку **MENU**.



- При нажатии во время воспроизведения кнопок   производится переход на другое изображение. Если удерживать одну из кнопок   нажатой, производится быстрый переход между изображениями.
- Во время слайд-шоу функция экономии энергии (стр. 51) не работает.
- Если для параметра [Эффект] выбрано значение [Пузырек], изменить значение параметра [Время] невозможно.

Проверка фокусировки

Для проверки фокусировки можно увеличить область снятого изображения, которая находилась внутри рамки автофокусировки.

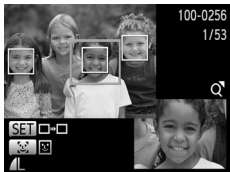

1 Нажимая кнопку DISP., переключитесь в режим проверки фокусировки (стр. 43).

- В случае изображений с обнаруженными лицами можно также переключиться в режим проверки фокусировки, нажав кнопку $\left[\begin{array}{c} \text{DISP.} \\ \text{FOCUS} \end{array} \right]$.
- ▶ В месте, в котором во время задания фокусировки находилась рамка автофокусировки, отображается белая рамка.
- ▶ Вокруг лиц, определенных во время воспроизведения, отображаются серые рамки.
- ▶ Область в оранжевой рамке отображается в увеличенном виде.

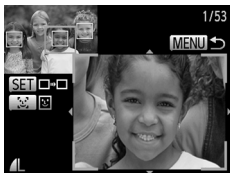

2 Переключайтесь между рамками.

- Один раз переместите рычаг зумирования в направлении $\left[\begin{array}{c} \text{Q} \end{array} \right]$.
- ▶ Отображается показанный слева экран.
- Для перехода между рамками определенных лиц нажимайте кнопку $\left[\begin{array}{c} \text{DISP.} \\ \text{FOCUS} \end{array} \right]$. Для перехода на другие рамки нажимайте кнопку $\left[\begin{array}{c} \text{FUNC.} \\ \text{SET} \end{array} \right]$.

3 Измените коэффициент увеличения или положение увеличенной области.

- При проверке фокусировки с помощью рычага зумирования можно изменять размер области отображения, а с помощью кнопок $\left[\begin{array}{c} \blacktriangle \\ \blacktriangledown \\ \blacktriangleleft \\ \blacktriangleright \end{array} \right]$ — положение отображаемой области.
- При нажатии кнопки **MENU** производится возврат к экрану из шага 1.



Для видеороликов функция проверки фокусировки недоступна.

Увеличение изображений



Приблизительное положение отображаемой области

Переместите рычаг зумирования в направлении .

- Изображение на экране увеличивается, и отображается значок . Если удерживать рычаг зумирования нажатым, увеличение производится вплоть до максимального коэффициента прир. 10x.
- Нажимая кнопки , можно изменять положение отображаемой части изображения.
- Для уменьшения изображения переместите рычаг зумирования в направлении  или нажмите и удерживайте рычаг нажатым для возврата в режим воспроизведения одного изображения.
- Когда на экране отображается значок , нажмите кнопку  для переключения в режим . Для переключения между изображениями с сохранением увеличения нажимайте кнопки . Для возврата в исходное состояние еще раз нажмите кнопку .





- При нажатии кнопки **MENU** в режиме увеличенного изображения восстанавливается режим воспроизведения одного изображения.
- Увеличение видеofilмов件 невозможно.

Отображение различных изображений (Умное отображение)

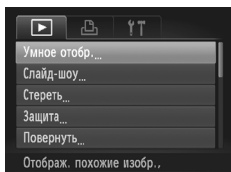
Камера выбирает четыре изображения на основе отображаемого изображения. Если выбрать одно из этих изображений, камера выбирает четырех следующих изображений, позволяя просматривать изображения в непредсказуемом порядке. Лучше всего эта функция работает при наличии большого количества снимков различных сюжетов.



1 Выберите пункт [Умное отобр.].

- Нажмите кнопку **MENU**, выберите пункт [Умное отобр.] на вкладке , затем нажмите кнопку .
- ▶ Отображаются четыре изображения на выбор.



2 Выберите изображение.

- Кнопками ▲▼◀▶ выберите изображение, которое хотите просмотреть следующим.
- ▶ Выбранное изображение отображается в центре, и появляются следующие четыре изображения на выбор.
- При нажатии кнопки **FUNC SET** центральное изображение отображается во весь экран. Для восстановления исходного отображения еще раз нажмите кнопку **FUNC SET**.
- При нажатии кнопки **MENU** восстанавливается режим воспроизведения одного изображения.



- В режиме «Умное отображение» отображаются только фотографии, снятые данной камерой.
- В указанных ниже ситуациях функция «Умное отображение» недоступна:
 - если на карте памяти записано менее 50 изображений, снятых данной камерой;
 - если воспроизводятся изображения, не поддерживаемые функцией «Умное отображение»;
 - во время воспроизведения с фильтром.

Изменение эффекта перехода между изображениями

Можно выбрать один из 3 эффектов перехода, используемых при переходе между изображениями при воспроизведении одиночных изображений.

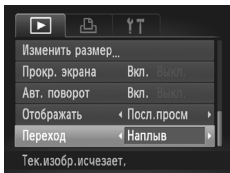

Выберите пункт [Переход].

- Нажмите кнопку **MENU**, выберите пункт [Переход] на вкладке **▶**, затем с помощью кнопки **◀▶** выберите эффект перехода.

Просмотр изображений на экране телевизора

С помощью отдельно продаваемого аудио/видеокабеля (стр. 2) можно подключить камеру к телевизору для просмотра снятых изображений.

1 Выключите камеру и телевизор.

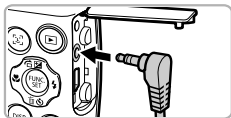

2 Подсоедините камеру к телевизору.

- Откройте крышку разъемов камеры и полностью вставьте разъем кабеля в разъем камеры.
- Полностью вставьте штекеры кабеля в разъемы видеовхода, как показано на рисунке.



3 Включите телевизор и переключите его на вход, к которому подключен кабель.

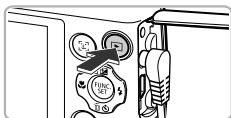

4 Включите камеру.

- Для включения камеры нажмите кнопку .
- ▶ На экране телевизора появляется изображение (на экране камеры ничего не отображается).
- После завершения работы выключите камеру и телевизор, затем отсоедините кабель.



Что делать, если изображение на экране телевизора отображается неправильно?

Если видеосистема (NTSC/PAL) в камере не соответствует видеосистеме телевизора, изображения будут отображаться неправильно. Нажмите кнопку **MENU**, выберите пункт [Видеосистема] на вкладке **↑↑** и установите правильную видеосистему.



Защита изображений

Важные изображения и видеофильмы можно защитить, чтобы их было невозможно случайно стереть с помощью камеры (стр. 27, 120).

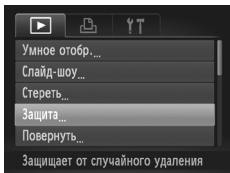
Указание способа выбора



1 Выберите пункт [Защита].

- Нажмите кнопку **MENU**, выберите пункт [Защита] на вкладке , затем нажмите кнопку .

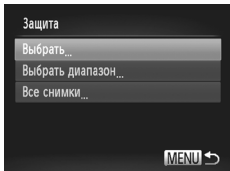

2 Укажите способ выбора.

- Кнопками   укажите способ выбора, затем нажмите кнопку .
- Нажмите кнопку **MENU** для завершения настройки и возврата на экран меню.



При форматировании карты памяти (стр. 21, 145) защищенные изображения все равно будут стерты.



Функция стирания камеры не позволяет стирать защищенные изображения. Для стирания изображения сначала отмените параметры защиты.





Выбор изображений по одному

1 Выберите пункт [Выбрать].

- На шаге 2 выше выберите пункт [Выбрать], затем нажмите кнопку .



2 Выберите изображения.

- Кнопками   выберите изображение, затем нажмите кнопку .
- ▶ На экране отображается значок .
- Снова нажмите кнопку , чтобы отменить выбор изображения. Значок  исчезает.
- Для выбора дополнительных изображений повторите описанную выше операцию.

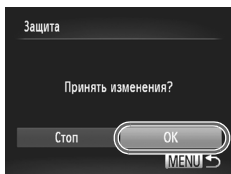

3 Установите защиту изображений.

- Если нажать кнопку **MENU**, появляется экран подтверждения.
- Кнопками ◀▶ выберите пункт [OK], затем нажмите кнопку .



Если переключить режим съемки или выключить питание до выполнения операций из шага 3, изображения не будут защищены.

Выбрать диапазон

1 Выберите пункт [Выбрать диапазон].

- В шаге 2 на [стр. 117](#) выберите пункт [Выбрать диапазон], затем нажмите кнопку .

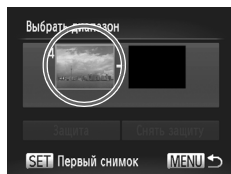

2 Выберите начальное изображение.

- Нажмите кнопку .



- Кнопками ◀▶ выберите изображение, затем нажмите кнопку .

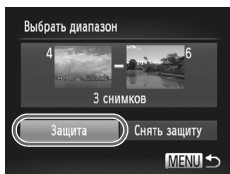
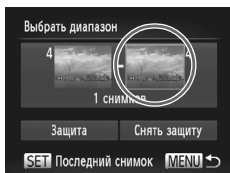

3 Выберите конечное изображение.

- Нажмите кнопку **▶**, выберите пункт [Последний снимок], затем нажмите кнопку **FUNC SET**.
- Кнопками **◀▶** выберите изображение, затем нажмите кнопку **FUNC SET**.
- Выбор изображений, находящихся перед первым изображением, невозможен.

4 Установите защиту изображений.

- Кнопкой **▼** выберите пункт [Защита], затем нажмите кнопку **FUNC SET**.

Выбор всех снимков



1 Выберите пункт [Все снимки].

- В шаге 2 на [стр. 117](#) выберите пункт [Все снимки], затем нажмите кнопку **FUNC SET**.

2 Установите защиту изображений.

- Кнопками **▲▼** выберите пункт [Защита], затем нажмите кнопку **FUNC SET**.



Можно снять защиту с группы изображений, выбрав пункт [Снять защиту] на шаге 4 режима [Выбрать диапазон] или на шаге 2 режима [Все снимки].



Стирание всех изображений

Можно стереть сразу все изображения. Так как восстановление стертых изображений невозможно, будьте внимательны при их стирании. Защищенные изображения (стр. 117) стереть невозможно.

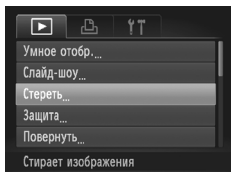
Указание способа выбора



1 Выберите пункт [Стереть].

- Нажмите кнопку **MENU**, выберите пункт [Стереть] на вкладке  и нажмите кнопку .

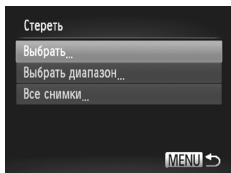

2 Укажите способ выбора.

- Кнопками   укажите способ выбора, затем нажмите кнопку .
- Нажмите кнопку **MENU** для возврата на экран меню.







Выбор изображений по одному



1 Выберите пункт [Выбрать].

- На шаге 2 выше выберите пункт [Выбрать], затем нажмите кнопку .

2 Выберите изображение.

- Кнопками   выберите изображение, затем нажмите кнопку .
- На экране отображается значок .
- Снова нажмите кнопку , чтобы отменить выбор изображения. Значок  исчезает.
- Для выбора дополнительных изображений повторите описанную выше операцию.

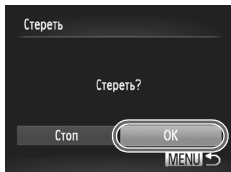

3 Выполните стирание.

- Если нажать кнопку **MENU**, появляется экран подтверждения.
- Кнопками ◀▶ выберите пункт [ОК], затем нажмите кнопку **FUNC SET**.

Выбрать диапазон

1 Выберите пункт [Выбрать диапазон].

- В шаге 2 на [стр. 120](#) выберите пункт [Выбрать диапазон], затем нажмите кнопку **FUNC SET**.

2 Выберите изображения.

- Выберите изображения в соответствии с инструкциями шагов 2 и 3 на [стр. 118](#).

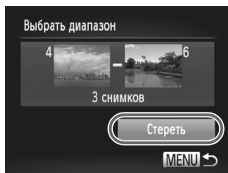

3 Выполните стирание.

- Кнопкой ▼ выберите пункт [Стереть], затем нажмите кнопку **FUNC SET**.

Выбор всех снимков

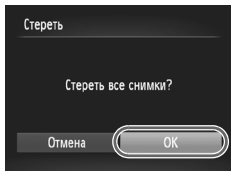

1 Выберите пункт [Все снимки].

- В шаге 2 на [стр. 120](#) выберите пункт [Все снимки], затем нажмите кнопку **FUNC SET**.

2 Выполните стирание.

- Кнопками ◀▶ выберите пункт [ОК], затем нажмите кнопку **FUNC SET**.

Пометка изображений как избранных

Пометив изображения как избранные, можно легко назначать категорию только этим изображениям. Можно также легко отфильтровать только эти изображения для просмотра (стр. 111).

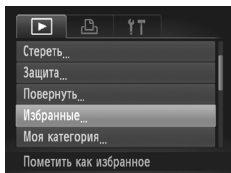







1 Выберите пункт [Избранные].

- Нажмите кнопку **MENU**, выберите пункт [Избранные] на вкладке , затем нажмите кнопку .



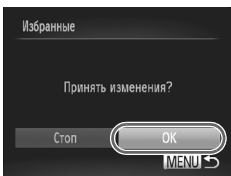

2 Выберите изображение.

- Кнопками   выберите изображение, затем нажмите кнопку .
- ▶ На экране отображается значок .
- Снова нажмите кнопку , чтобы отменить пометку изображения. Значок  исчезает.
- Для выбора дополнительных изображений повторите описанную выше операцию.



3 Завершите установку.

- Если нажать кнопку **MENU**, появляется экран подтверждения.
- Кнопками   выберите пункт [OK], затем нажмите кнопку .



Если переключить режим съемки или выключить питание до завершения настройки на шаге 3, изображения не будут помечены как избранные.



Если передать отмеченные изображения в компьютер с ОС Windows 7 или Windows Vista, этим изображениям присваивается рейтинг 3 (★★★★☆☆) (кроме видеофильмов).

Систематизация изображений по категориям (Моя категория)

Можно систематизировать изображения по категориям, затем выбирать категории для фильтрации и воспроизведения (стр. 111).



При съемке изображений им автоматически назначается категория.

: изображения с обнаруженными лицами или изображения, снятые в режиме или .

: изображения, определенные как , или в режиме **AUTO** или , либо изображения, снятые в режиме или .

: изображения, снятые в режиме , или .

Указание способа выбора

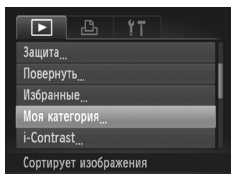

1 Выберите пункт [Моя категория].

- Нажмите кнопку **MENU**, выберите пункт [Моя категория] на вкладке , затем нажмите кнопку .

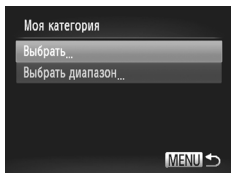

2 Укажите способ выбора.

- Кнопками укажите способ выбора, затем нажмите кнопку .
- Нажмите кнопку **MENU** для возврата на экран меню.

Выбор изображений по одному

1 Выберите пункт [Выбрать].

- На шаге 2 выше выберите пункт [Выбрать], затем нажмите кнопку .

2 Выберите изображение.

- Кнопками выберите изображение.

3 Выберите категорию.

- Кнопками выберите категорию, затем нажмите кнопку .

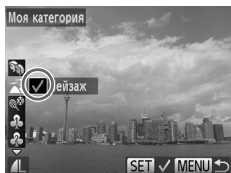

- ▶ На экране отображается значок ✓.
- Снова нажмите кнопку , чтобы отменить выбор изображения. Значок ✓ исчезает.
- Для выбора дополнительных изображений повторите описанную выше операцию.

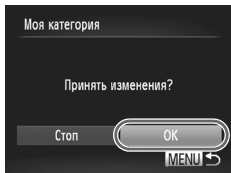

4 Завершите установку.

- Если нажать кнопку **MENU**, появляется экран подтверждения.
- Кнопками ◀▶ выберите пункт [OK], затем нажмите кнопку .



Если переключить режим съемки или выключить питание до завершения настройки на шаге 4, изображения не будут помечены как «Моя категория».

Выбрать диапазон

1 Выберите пункт [Выбрать диапазон].

- В шаге 2 на [стр. 123](#) выберите пункт [Выбрать диапазон], затем нажмите кнопку .

2 Выберите изображения.

- Выберите изображения в соответствии с инструкциями шагов 2 и 3 на [стр. 118](#).

3 Выберите категорию.

- Нажмите кнопку ▼, выберите пункт, затем кнопками ◀▶ выберите категорию.

4 Завершите установку.

- Кнопкой ▼ выберите пункт [Выбрать], затем нажмите кнопку .

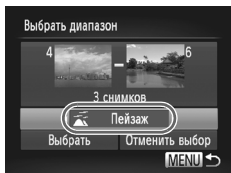

Если на шаге 4 выбрать пункт [Отменить выбор], можно отменить выбор всех изображений в категории [Выбрать диапазон].

Поворот изображений

Можно изменить ориентацию изображения и сохранить его.

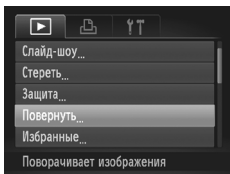



1 Выберите пункт [Повернуть].

- Нажмите кнопку **MENU**, выберите пункт [Повернуть] на вкладке , затем нажмите кнопку .



2 Поверните изображение.

- Кнопками   выберите изображение.
- ▶ При каждом нажатии кнопки  изображение поворачивается на 90°.
- Нажмите кнопку **MENU** для возврата на экран меню.





- Поворот видеофильмов с настройкой качества изображения  невозможен.
- Если для параметра [Авт. поворот] задано значение [Выкл.] (стр. 154), поворот изображений невозможен.

Изменение размера изображений

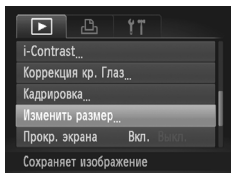
Можно уменьшить разрешение изображения и сохранить уменьшенное изображение в отдельный файл.





1 Выберите пункт [Изменить размер].

- Нажмите кнопку **MENU**, выберите пункт [Изменить размер] на вкладке , затем нажмите кнопку .

2 Выберите изображение.



- Кнопками   выберите изображение, затем нажмите кнопку .

3 Выберите размер изображения.

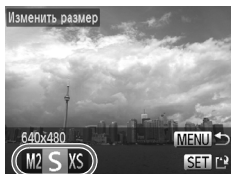
- Кнопками   выберите пункт, затем нажмите кнопку .
- ▶ На экране отображается запрос [Сохранить новое изображение?].



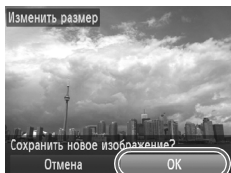

4 Сохраните новое изображение.

- Кнопками   выберите пункт [OK], затем нажмите кнопку .
- ▶ Изображение сохраняется в виде нового файла.



5 Выведите на экран новое изображение.

- При нажатии кнопки **MENU** на экране отображается запрос [Показать новое изображение?].
- Кнопками   выберите вариант [Да], затем нажмите кнопку .
- ▶ Отображается сохраненное изображение.

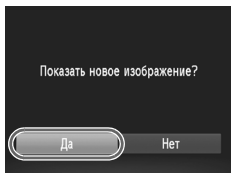



- Увеличение размера изображения невозможно.
- Редактирование изображений, записанных с разрешением **W** (стр. 62) или сохраненных на шаге 3 как изображения **XS**, невозможно.
- Редактирование видеофильмов невозможно.

Кадрировка

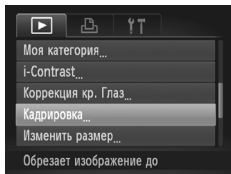
Можно вырезать часть снятого изображения и сохранить ее в виде нового файла изображения.







1 Выберите пункт [Кадрировка].

- Нажмите кнопку **MENU**, выберите пункт [Кадрировка] на вкладке , затем нажмите кнопку .

2 Выберите изображение.

- Кнопками   выберите изображение, затем нажмите кнопку .

3 Настройте область кадрировки.

- ▶ Вокруг кадрируемой части изображения отображается рамка.
- ▶ Исходное изображение отображается в левом верхнем углу, а кадрированное изображение – в правом нижнем углу.
- Перемещая рычаг зумирования влево или вправо, можно изменять размер рамки.
- Нажимая кнопки    , можно перемещать рамку.
- Нажав кнопку **DISP.**, можно изменять ориентацию рамки.
- В случае изображения с обнаруженными лицами вокруг лиц на изображении в левом верхнем углу отображаются серые рамки. Эти рамки можно использовать для кадрировки. Переключаться между рамками можно с помощью кнопки .
- Нажав кнопку , кнопками   выберите [OK], затем снова нажмите кнопку .

Область кадрировки



Образование области кадрировки

Разрешение после кадрировки



4 Сохраните изображение в новый файл и выведите его на экран.

- Выполните шаги 4 и 5 на [стр. 126](#).





- Редактирование изображений, записанных с разрешением **S** или **W** (стр. 62), либо изображений, размер которых был изменен на **XS** (стр. 126), невозможно.
- Соотношение ширины и высоты изображений, доступных для кадрировки, фиксировано и составляет 4:3.
- Разрешение кадрированного изображения будет ниже, чем до кадрировки.
- Редактирование видеофильмов невозможно.

Коррекция яркости (i-Contrast)

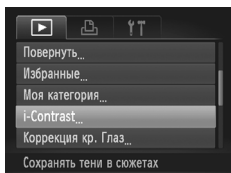
Камера может обнаруживать в кадре области (например, лица или задний план) со слишком низкой яркостью и автоматически настраивать их для получения оптимальной яркости. Кроме того, если изображение в целом недостаточно контрастно, камера автоматически исправляет изображение для повышения резкости. Можно выбрать один из 4 уровней коррекции и сохранить изображение в виде нового файла.





1 Выберите пункт [i-Contrast].

- Нажмите кнопку **MENU**, выберите пункт [i-Contrast] на вкладке , затем нажмите кнопку .

2 Выберите изображение.

- Кнопками   выберите изображение, затем нажмите кнопку .

3 Выберите значение.

- Кнопками   выберите пункт, затем нажмите кнопку .

4 Сохраните изображение в новый файл и выведите его на экран.

- Выполните шаги 4 и 5 на [стр. 126](#).



- В некоторых условиях изображение может выглядеть грубым или коррекция может быть выполнена неправильно.
- При многократной настройке одного изображения оно может стать грубым.



Что делать, если изображение недостаточно хорошо исправлено в режиме [Авто]?

Выберите вариант [Низкий], [Средний] или [Высокий] и настройте изображение.





Коррекция видеофильмов невозможна.

Коррекция эффекта «красных глаз»

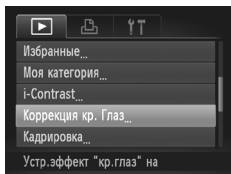
Возможно автоматическое исправление изображений с эффектом «красных глаз» и сохранение их в виде новых файлов.



1 Выберите пункт [Коррекция кр. Глаз].

- Нажмите кнопку **MENU**, выберите пункт [Коррекция кр. Глаз] на вкладке , затем нажмите кнопку .

2 Выберите изображение.

- Кнопками   выберите изображение.

3 Выполните коррекцию изображения.

- Нажмите кнопку .
- ▶ Производится коррекция обнаруженного камерой эффекта «красных глаз», и вокруг исправленной области появляется рамка.
- Изображение можно увеличить или уменьшить в соответствии с инструкциями раздела «Увеличение изображений» ([стр. 114](#)).



4 Сохраните изображение в новый файл и выведите его на экран.

- Кнопками     выберите пункт [Новый файл], затем нажмите кнопку .
- ▶ Изображение сохраняется в виде нового файла.
- Выполните шаг 5 на [стр. 126](#).



- Некоторые изображения могут корректироваться неправильно.
- Если на шаге 4 выбран вариант [Перезаписать], нескорректированное изображение заменяется скорректированным, т. е. исходное изображение стирается.
- Перезапись защищенных изображений невозможна.



Коррекция видеофильмов невозможна.

8

Печать

В этой главе рассматривается выбор изображений для печати и печать с помощью PictBridge-совместимого принтера (продается отдельно).

PictBridge-совместимые принтеры Canon

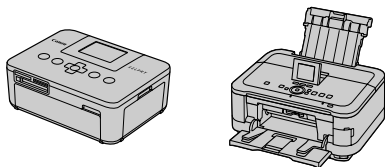

В этой главе для примера используются принтеры Canon серии SELPHY CP. Показанные экраны и доступные функции зависят от принтера. См. также *Руководство пользователя принтера*.

Печать изображений

Простая печать

Снятые изображения можно легко распечатать, подключив камеру к PictBridge-совместимому принтеру (продается отдельно) с помощью прилагаемого интерфейсного кабеля (стр. 2).

1 Выключите камеру и принтер.

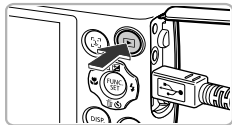

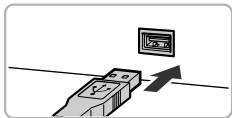

2 Подключите камеру к принтеру.

- Откройте крышку и вставьте малый разъем кабеля в разъем на камере в показанной на рисунке ориентации.
- Вставьте большой разъем кабеля в принтер. Подробнее о подключении см. в руководстве пользователя принтера.



3 Включите принтер.

4 Включите камеру.

- Для включения камеры нажмите кнопку .
- ▶ На экране отображается значок  SET .

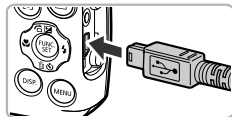



5 Выберите изображение.

- Кнопками ◀▶ выберите изображение, затем нажмите кнопку .

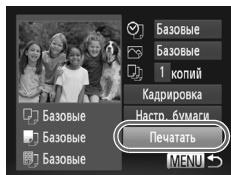

6 Распечатайте изображения.

- Кнопками ▲▼ выберите пункт [Печатать], затем нажмите кнопку .
- ▶ Начинается печать.
- Если требуется распечатать дополнительные изображения, повторите шаги 5 и 6 после завершения печати.
- После завершения печати выключите камеру и принтер, затем отсоедините интерфейсный кабель.



- Сведения о PictBridge-совместимых принтерах Canon (продаются отдельно) см. на [стр. 38](#).
- В некоторых моделях PictBridge-совместимых принтеров Canon (продаются отдельно) индексная печать недоступна.

Задание настроек печати



1 Подключите камеру к принтеру.

- Для отображения показанного слева экрана выполните шаги 1 – 5 на [стр. 132](#).

2 Выберите пункт меню.

- Кнопками ▲▼ выберите параметр.

3 Выберите значение параметра.

- Кнопками ◀▶ выберите значение параметра.

	Базовые	Используются настройки принтера.
	Дата	Печать даты.
	No. файла	Печать номера файла.
	Оба	Печать как даты, так и номера файла.
	Выкл.	—
	Базовые	Используются настройки принтера.
	Выкл.	—
	Вкл.	Использование информации о параметрах съемки для оптимизации параметров печати.
	Крас.гл1	Исправление эффекта «красных глаз».
	Крас.гл2*	Для исправления изображения используются функции [NR], [Лицо] и [Крас.гл1].
	Vivid*	Зеленые цвета листвы, а также синие цвета неба и океана усиливаются для более яркой передачи.
	NR*	Уменьшение шумов на изображении.
	Vivid+NR*	Для исправления изображения одновременно используются функции [Vivid] и [NR].
	Лицо *	Исправление яркости для темных лиц, например на кадрах с контровым светом.
	Кол-во копий	Выбор количества экземпляров.
Кадрировка	—	Выбор печатаемой области.
Настр. бумаги	—	Задание формата бумаги и компоновки.

* Отображается только при подсоединении к струйным принтерам.

Кадрировка и печать (Кадрировка)

Можно обрезать часть изображения для печати.

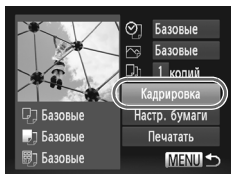

1 Выберите пункт [Кадрировка].

- В соответствии с шагами 1 – 2 на [стр. 134](#) выберите пункт [Кадрировка], затем нажмите кнопку **FUNC SET**.
- ▶ Вокруг кадрируемой части изображения отображается рамка.



2 Выберите область кадрировки.

- Для изменения размера рамки перемещайте рычаг зумирования.
- Для изменения положения рамки используйте кнопки **▲ ▼ ◀ ▶**.
- Для поворота рамки нажимайте кнопку **DISP**.
- Нажмите кнопку **FUNC SET** для завершения настройки.

3 Выполните печать.

- Для печати следуйте инструкциям шага 6 на [стр. 133](#).



- Кадрировка изображений с некоторыми форматами кадра или слишком маленьких изображений может оказаться невозможной.
- При кадрировке фотографий с внедренными датами дата может отображаться неправильно.

Выбор формата бумаги и компоновки для печати

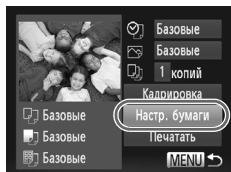

1 Выберите пункт [Настр. бумаги].

- В соответствии с шагами 1 – 2 на [стр. 134](#) выберите пункт [Настр. бумаги], затем нажмите кнопку .

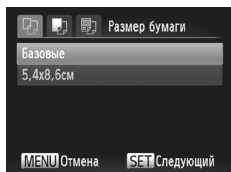

2 Выберите формат бумаги.

- Кнопками ▲▼ выберите значение, затем нажмите кнопку .

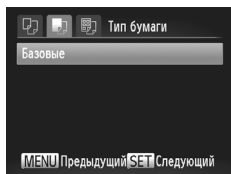

3 Выберите тип бумаги.

- Кнопками ▲▼ выберите значение, затем нажмите кнопку .

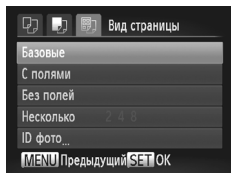

4 Выберите компоновку.

- Кнопками ▲▼ выберите компоновку, затем нажмите кнопку .
- Если выбран вариант [Несколько], кнопками ◀▶ выберите количество изображений.

5 Выполните печать.

Доступные варианты компоновки

Базовые	Используются настройки принтера.
С полями	Печать с полями.
Без полей	Печать без полей.
Несколько	Выбор количества экземпляров изображения, печатаемых на одном листе.
ID фото	Печать фотографий для документов. Для выбора доступны только изображения, разрешение которых совпадает с разрешением L (Высокое) камеры.
Фикс.разм.	Выберите формат печати. Можно выбрать форматы 90 × 130 мм, формат открытки и широкий формат.

Печать фотографий для документов

1 Выберите пункт [ID фото].

- В соответствии с шагами 1 – 4 на [стр. 136](#) выберите пункт [ID фото], затем нажмите кнопку .

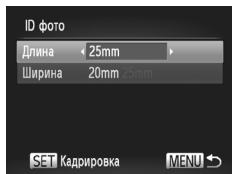

2 Выберите длину длинной и короткой сторон (длину и ширину).

- Кнопками ▲▼ выберите пункт.
- Кнопками ◀▶ выберите длину, затем нажмите кнопку .

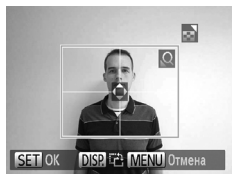

3 Выберите область печати.



- Следуя инструкциям шага 2 на [стр. 135](#), выберите область печати.

4 Выполните печать.

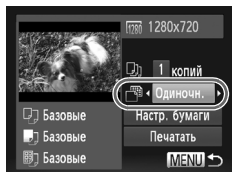
Печать видеофильмов



1 Подключите камеру к принтеру.

- В соответствии с шагами 1 – 5 на [стр. 132](#) выберите видеофильм.
- Кнопками ◀▶ выберите значок , затем нажмите кнопку , чтобы открыть показанный слева экран.

2 Выберите способ печати.

- Кнопками ▲▼ выберите значок , затем кнопками ◀▶ выберите способ печати.

3 Выполните печать.

Способы печати для видеофильмов

Одиночн.	Печать текущего отображаемого эпизода в виде фотографии.
Последов	Печать последовательности изображений из указанного эпизода на одном листе бумаги. Если для параметра [Подпись] задано значение [Вкл.], возможна одновременная печать номера папки, номера файла и прошедшего времени для кадра.



- Если во время печати нажать кнопку , печать отменяется.
- Варианты [ID фото] и [Последов] недоступны для PictBridge-совместимых принтеров Canon моделей CP720/CP730 и более ранних.

Выбор изображений для печати (DPOF)

Можно выбрать для печати до 998 изображений с карты памяти и задать такие параметры, как количество копий, чтобы эти изображения можно было одновременно напечатать на принтере (стр. 142) или обработать в фотоателье. Эти способы выбора совместимы со стандартами формата DPOF (формат заказа цифровой печати).





Выбор видеофильмов невозможен.

Настройки печати

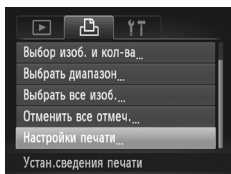

Можно задать тип печати, печать даты и печать номера файла. Эти настройки относятся ко всем изображениям, выбранным для печати.



1 Выберите пункт [Настройки печати].

- Нажмите кнопку **MENU**, выберите пункт [Настройки печати] на вкладке , затем нажмите кнопку .

2 Задайте значения настроек.

- Кнопками   выберите требуемый пункт меню, затем кнопками   выберите значение.
- Нажмите кнопку **MENU** для завершения настройки и возврата на экран меню.

Тип печати	Стандарт	Печать по 1 изображению на странице.
	Индекс	Печать по несколько уменьшенных изображений на каждой странице.
	Оба	Печать как в стандартном, так и в индексном форматах.
Дата	Вкл.	Печать даты.
	Выкл.	—
Но. файла	Вкл.	Печать номера файла.
	Выкл.	—
Стереть DPOF	Вкл.	Удаление всех параметров печати после печати.
	Выкл.	—



- Некоторые принтеры или фотоателье могут быть не в состоянии учесть все параметры при печати.
- При использовании карты памяти с параметрами печати, заданными другой камерой, может отображаться значок . Установки, задаваемые на Вашей камере, затирают такие параметры.
- Если для параметра [Дата] задано значение [Вкл.], некоторые принтеры могут напечатать дату дважды.





- Если выбрано значение [Индекс], одновременная установка значения [Вкл.] для параметров [Дата] и [No. файла] невозможна.
- Дата печатается в формате, заданном в функции [Дата/Время] на вкладке , которую можно выбрать после нажатия кнопки **MENU** (стр. 18).

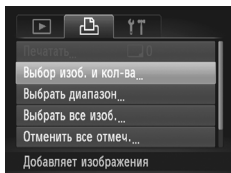





Выбор количества экземпляров





1 Выберите пункт [Выбор изоб. и кол-ва].

- Нажмите кнопку **MENU**, выберите пункт [Выбор изоб. и кол-ва] на вкладке , затем нажмите кнопку .

2 Выберите изображение.

- Кнопками   выберите изображение, затем нажмите кнопку .
- ▶ Можно будет задать количество печатаемых экземпляров.
- При выборе варианта [Индекс] на экране отображается значок . Снова нажмите кнопку , чтобы отменить выбор изображения. Значок  исчезает.

3 Задайте количество экземпляров.

- Кнопками   задайте количество печатаемых экземпляров (не более 99).
- Повторите шаги 2 и 3 для задания других изображений и количества печатаемых экземпляров каждого из изображений.
- Для индексной печати задание количества экземпляров невозможно. Можно только выбрать печатаемые изображения (как показано в шаге 2).
- Нажмите кнопку **MENU** для завершения настройки и возврата на экран меню.



Выбрать диапазон

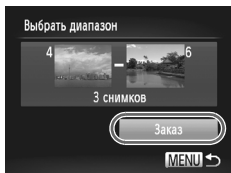

1 Выберите пункт [Выбрать диапазон].

- В шаге 1 на [стр. 140](#) выберите пункт [Выбрать диапазон], затем нажмите кнопку .

2 Выберите изображения.

- Выберите изображения в соответствии с инструкциями шагов 2 и 3 на [стр. 118](#).

3 Выполните настройки печати.

- Кнопками ▲▼ выберите пункт [Заказ], затем нажмите кнопку .

Задание печати по одному экземпляру всех изображений

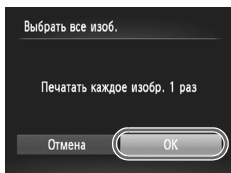

1 Выберите пункт [Выбрать все изоб.].

- В шаге 1 на [стр. 140](#) выберите пункт [Выбрать все изоб.], затем нажмите кнопку .

2 Выполните настройки печати.

- Кнопками ◀▶ выберите пункт [OK], затем нажмите кнопку .

Отмена всех пометок

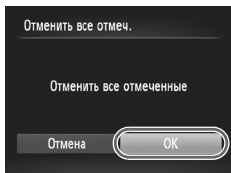

1 Выберите пункт [Отменить все отмеч.].

- В шаге 1 на [стр. 140](#) выберите пункт [Отменить все отмеч.], затем нажмите кнопку .

2 Будут сброшены все пометки.

- Кнопками ◀▶ выберите пункт [OK], затем нажмите кнопку .



Печать выбранных изображений (DPOF)

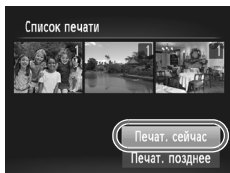

- Если в списке печати (стр. 139 – 141) имеются добавленные изображения, при подключении камеры к PictBridge-совместимому принтеру отображается показанный слева экран. Для простой печати изображений, добавленных в список печати, кнопками ▲▼ выберите пункт [Печат. сейчас], затем нажмите кнопку .
- Если во время печати остановить работу принтера, а затем возобновить ее, печать начинается со следующего снимка.

9

Настройка параметров камеры

Можно настроить различные параметры в соответствии с Вашими предпочтениями. В первой части этой главы рассматриваются удобные и часто используемые функции. Во второй части рассматривается изменение параметров съемки и воспроизведения в соответствии с Вашими потребностями.



Изменение параметров камеры

На вкладке **FT** можно настроить удобные и часто используемые функции (стр. 46).

Изменение звуковых сигналов

В камере можно изменить любой из звуковых сигналов выполнения операций.

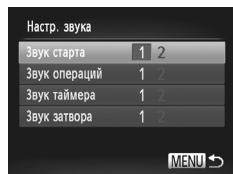

- Выберите пункт [Настр. звука], затем нажмите кнопку **FUNC SET**.
- Кнопками **▲ ▼** выберите пункт меню.
- Кнопками **◀ ▶** выберите значение.

1	Стандартные звуковые сигналы (изменение невозможно)
2	Стандартные звуковые сигналы Для изменения этих сигналов можно использовать прилагаемое программное обеспечение (стр. 2).



Изменение звуковых настроек в режиме **FT** невозможно.

Отключение подсказок

При выборе пункта в меню **FUNC.** (стр. 45) или **MENU** (стр. 46) отображается описание соответствующей функции (подсказки). Эту функцию можно отключить.

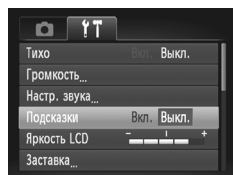



- Выберите пункт [Подсказки], затем кнопками **◀ ▶** выберите значение [Выкл.].

Низкоуровневое форматирование карты памяти

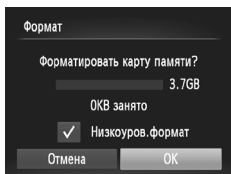
Низкоуровневое форматирование следует выполнять в случае появления сообщения [Ошибка карты памяти], при неправильной работе камеры, при снижении скорости записи на карту памяти или скорости чтения с нее, а также при внезапной остановке во время съемки видеофильмов. Так как восстановление стертых данных невозможно, перед форматированием карты памяти обязательно проверьте ее содержимое.



1 Выберите пункт [Низкоуров.формат].

- Выберите пункт [Формат], затем нажмите кнопку .
- Кнопками ▲▼ выберите пункт [Низкоуров. формат], затем кнопками ◀▶ установите флажок ✓.
- Кнопками ▲▼▶ выберите пункт [ОК], затем нажмите кнопку .

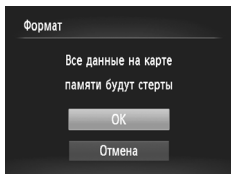

2 Запустите низкоуровневое форматирование.

- Кнопками ▲▼ выберите [ОК], затем нажмите кнопку .
- ▶ Начинается низкоуровневое форматирование.
- ▶ После завершения низкоуровневого форматирования на экране отображается сообщение [Форматирование карты памяти завершено].

3 Завершите низкоуровневое форматирование.

- Нажмите кнопку .



- Низкоуровневое форматирование может занимать больше времени, чем стандартное (стр. 21), так как при этом стираются все записанные данные.
- Низкоуровневое форматирование карты памяти можно остановить, выбрав пункт [Стоп]. В случае остановки низкоуровневого форматирования данные будут стерты, но картой памяти можно пользоваться без каких-либо проблем.

Изменение начальной заставки

Можно изменить заставку, отображаемую на экране при включении камеры.

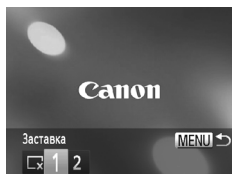



- Выберите пункт [Заставка], затем нажмите кнопку .
- Кнопками ◀▶ выберите значение.

<input type="checkbox"/>	Без начальной заставки
1	Стандартные изображения (изменение невозможно)
2	Стандартные изображения Можно задавать записанные изображения; кроме того, для изменения изображений можно использовать прилагаемое программное обеспечение.

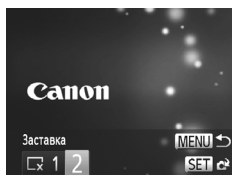

Регистрация записанных изображений в качестве заставки

Нажав кнопку  и установив камеру в режим воспроизведения, можно зарегистрировать изображение.



- Выберите пункт [Заставка], затем нажмите кнопку .
- Кнопками ◀▶ выберите вариант [2], затем нажмите кнопку .



- Кнопками ◀▶ выберите изображение, затем нажмите кнопку .
- Кнопками ◀▶ выберите пункт [OK], затем нажмите кнопку  для завершения регистрации.



При регистрации новой заставки ранее зарегистрированная заставка удаляется.



Регистрация заставки или звуков с помощью прилагаемого программного обеспечения

В камере можно зарегистрировать специальные звуки операций и заставки из прилагаемого программного обеспечения. Подробнее см. *Руководство по программному обеспечению*.

Изменение способа назначения номеров файлов

Снимаемым изображениям автоматически назначаются номера файлов от 0001 до 9999 в порядке их съемки, и файлы сохраняются в папки, содержащие до 2000 изображений. Можно изменить способ назначения номеров файлов.

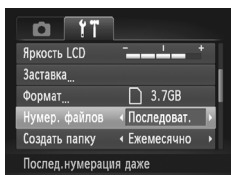

- Выберите пункт [Нумер. файлов], затем кнопками ◀▶ выберите настройку.

Последоват.	Даже если съемка производится на новую карту памяти, номера файлов назначаются последовательно до тех пор, пока не будет снято/сохранено изображение с номером 9999.
Автосброс	При установке новой карты памяти или при создании новой папки нумерация файлов снова начинается с номера 0001.



- При использовании карты памяти, на которой уже содержатся изображения, вновь назначаемые номера файлов могут продолжать существующую нумерацию как в режиме [Последоват.], так и в режиме [Автосброс]. Если требуется начать нумерацию с номера файла 0001, перед использованием карты памяти отформатируйте ее ([стр. 21](#)).
- Информацию о структуре папок и типах изображений см. в *Руководстве по программному обеспечению*.

Создание папок по дате съемки

Изображения сохраняются в папки, создаваемые каждый месяц; однако можно также создавать папки по датам съемки.

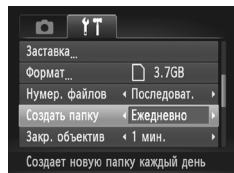

- Выберите пункт [Создать папку], затем кнопками ◀▶ выберите вариант [Ежедневно].
- Изображения записываются в папки, создаваемые для каждой даты съемки.

Изменение времени до закрытия объектива

По соображениям безопасности объектив убирается через 1 мин после нажатия кнопки в режиме съемки (стр. 26). Если требуется, чтобы объектив убирался сразу же после нажатия кнопки , установите для времени закрытия объектива значение [0 сек.].

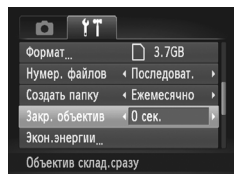

- Выберите пункт [Закр. объектив], затем кнопками ◀▶ выберите значение [0 сек.].

Отключение функции экономии энергии

Для функции экономии энергии (стр. 51) можно задать значение [Выкл.]. Для экономии энергии аккумуляторов/элементов питания рекомендуется значение [Вкл.].

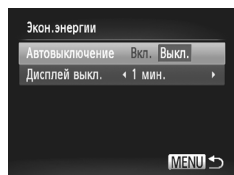

- Выберите пункт [Экон.энергии], затем нажмите кнопку .
- Кнопками ▲▼ выберите пункт [Автовыключение], затем кнопками ◀▶ выберите значение [Выкл.].
- Если для функции экономии энергии задано значение [Выкл.], обязательно выключайте камеру после использования.

Задание времени выключения экрана

Можно настроить время, по истечении которого экран автоматически выключается (стр. 51). Эта функция работает и в том случае, если для параметра [Автовыключение] задано значение [Выкл.].

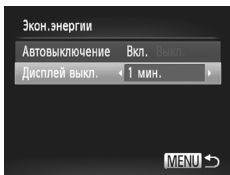



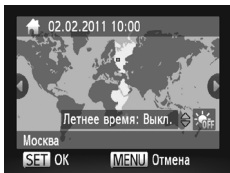
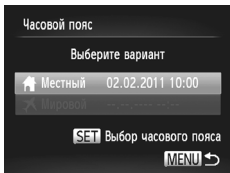

- Выберите пункт [Экон.энергии], затем нажмите кнопку .
- Кнопками ▲▼ выберите пункт [Дисплей выкл.], затем кнопками ◀▶ выберите время.
- Для экономии энергии аккумуляторов/элементов питания следует выбирать время, меньшее [1 мин.].

Использование мирового времени

Во время заграничной поездки можно снимать изображения с местной датой и временем, просто переключая значение часового пояса. Если заранее зарегистрировать часовые пояса пунктов назначения, это избавляет от необходимости изменения настроек даты и времени.



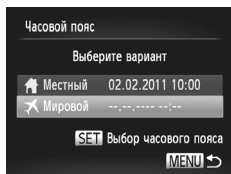

1 Выберите местный часовой пояс.

- Выберите пункт [Часовой пояс], затем нажмите кнопку .
- При первой установке проверьте информацию, отображаемую на приведенном слева экране, затем нажмите кнопку .
- Кнопками ◀▶ выберите местный часовой пояс.
- Для установки летнего времени (перевода часов на 1 час вперед) кнопками ▲▼ выберите значок .
- Нажмите кнопку .



2 Установите мировой часовой пояс.

- Кнопками ▲▼ выберите значок [✈ Мировой], затем нажмите кнопку .
- Кнопками ◀▶ выберите мировой часовой пояс.
- Можно также установить летнее время, как и на шаге 1.
- Нажмите кнопку .

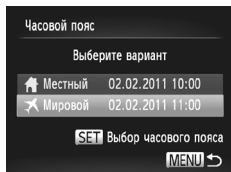

3 Выберите мировой часовой пояс.

- Кнопками ▲▼ выберите значок [✈ Мировой], затем нажмите кнопку **MENU**.
- ▶ На экране съемки отображается значок ✈ (стр. 163).



При изменении даты или времени в часовом поясе ✈ (стр. 18) автоматически изменяются время и дата в часовом поясе [🏠 Местный].

Изменение параметров функций съемки

Если диск установки режима находится в положении **P**, можно изменять настройки на вкладке  (стр. 46).



Перед тем как снимать с использованием рассматриваемых в данном разделе функций в любом другом режиме, кроме **P**, проверьте, доступна ли эта функция в требуемом режиме (стр. 168 – 175).

Отключение подсветки автофокусировки

В условиях недостаточной освещенности эта лампа автоматически загорается при наполовину нажатой кнопке спуска затвора, помогая камере сфокусироваться. Эту лампу можно отключить.

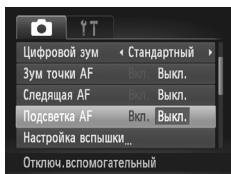

- Выберите пункт [Подсветка AF], затем кнопками ◀▶ выберите значение [Выкл.].

Отключение функции уменьшения эффекта «красных глаз»

Лампа уменьшения эффекта «красных глаз» загорается для уменьшения этого эффекта, возникающего при съемке в условиях низкой освещенности с использованием вспышки. Эту функцию можно отключить.

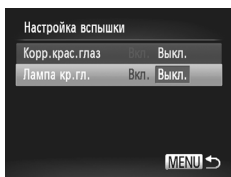

- Выберите пункт [Настройка вспышки], затем нажмите кнопку .
- Кнопками ▲▼ выберите пункт [Лампа кр.гл.], затем кнопками ◀▶ выберите значение [Выкл.].

Изменение времени отображения изображения сразу после съемки

Можно изменить время, в течение которого изображение выводится на экран сразу после съемки.

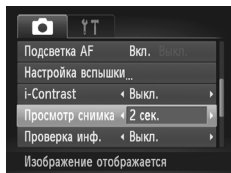

- Выберите пункт [Просмотр снимка], затем кнопками ◀▶ выберите значение.

2 – 10 сек.	Изображения отображаются в течение заданного времени.
Удерживать	Изображение отображается до тех пор, пока пользователь не нажмет наполовину кнопку спуска затвора.
Выкл.	Изображения не отображаются.

Изменение способа отображения изображения сразу после съемки

Можно изменить способ отображения изображения сразу после съемки.

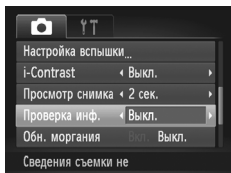

- Выберите пункт [Проверка инф.], затем кнопками ◀▶ выберите значение.

Выкл.	Отображается только изображение.
Детально	Отображение подробной информации (стр. 165).
Пров. фокус.	Область внутри рамки автофокусировки отображается в увеличенном виде, позволяя проверить фокусировку. Порядок работы совпадает с описанным в разделе «Проверка фокусировки» (стр. 113).

Отображение вспомогательных линий

Возможно отображение линий сетки для ориентировки по вертикали и горизонтали или отображение направляющих формата 3:2 для определения области печати на бумаге формата 90 x 130 мм или формата открытки.

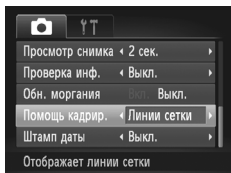

- Выберите пункт [Помощь кадрир.], затем кнопками ◀▶ выберите требуемое значение.

Выкл.	–
Линии сетки	На экране отображается сетка.
Кадр 3:2	Вверху и внизу экрана отображаются серые полосы. Эти области не печатаются на бумаге с соотношением сторон 3:2.
Оба	Отображаются как линии сетки, так и линии кадра формата 3:2.





- В режиме **W** задание значения [Кадр 3:2] или [Оба] невозможно.
- Линии сетки не записываются вместе с изображением.
- Серые области, отображаемые в режиме [Кадр 3:2], не печатаются. Фактическое записываемое изображение содержит области, обозначенные серым цветом.

Изменение параметров функций воспроизведения

Настройки на вкладке  можно выполнять, нажав кнопку  (стр. 46).

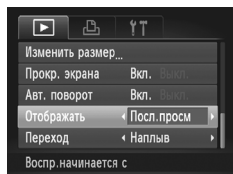
Выбор изображения, отображаемого первым при просмотре



- Выберите пункт [Отображать], затем кнопками   выберите значение.



Посл.просм	Воспроизведение возобновляется с последнего просматривавшегося изображения.
------------	---

Посл.снят.	Воспроизведение возобновляется с последнего снятого изображения.
------------	--

Отключение функции автоматического поворота

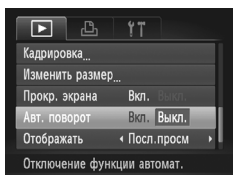
При воспроизведении в камере изображения, снятые в вертикальной ориентации, автоматически поворачиваются и отображаются вертикально. Эту функцию можно отключить.



- Выберите пункт [Авт. поворот], затем кнопками   выберите значение [Выкл.].



- Если для параметра [Авт. поворот] задано значение [Выкл.], поворот изображений невозможен (стр. 125). Повернутые изображения также будут показываться в исходной ориентации.
- Даже если для параметра [Авт. поворот] задано значение [Выкл.], в режиме «Умное отобр.» (стр. 114) изображения, снятые в вертикальной ориентации, отображаются вертикально, а повернутые изображения отображаются в повернутой ориентации.

10

Полезная информация

В этой главе приводятся порядок использования адаптера переменного тока (продается отдельно), рекомендации по устранению неполадок и списки доступных функций камеры, а также описываются элементы, отображаемые на экране.

Замена элемента питания календаря

Срок службы элемента питания календаря (резервного элемента питания) составляет приблизительно 7 лет. Если при каждом включении камеры отображается экран «Дата/Время», замените элемент питания календаря новым (CR1220).

- 1** Выключите камеру.
- 2** Откройте крышку и извлеките аккумуляторы/элементы питания типоразмера AA (стр. 14).
- 3** Извлеките держатель элемента питания календаря.

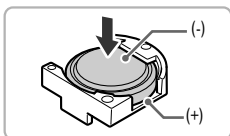
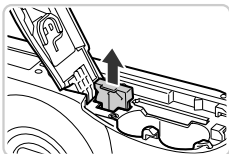

- 4** Замените элемент питания.
 - Установите элемент питания, соблюдая правильную полярность (+) и (-).

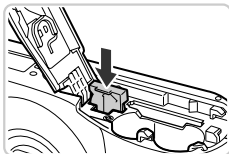

- 5** Установите держатель элемента питания.
- 6** Установите аккумуляторы/элементы питания и закройте крышку.
- 7** Включите камеру и установите дату и время (стр. 18).

Питание от бытовой электросети

При использовании адаптера переменного тока АСК800 (продается отдельно) можно работать с камерой, не беспокоясь об оставшемся заряде аккумуляторов/элементов питания.

1 Выключите камеру.

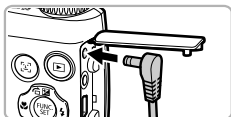

2 Подключите кабель к камере.

- Откройте крышку и полностью вставьте разъем в камеру.

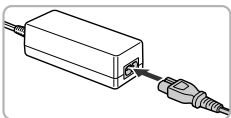

3 Подсоедините кабель питания.

- Подсоедините кабель питания к компактному сетевому адаптеру, затем вставьте вилку кабеля в электрическую розетку.
- Включите камеру для ее использования.
- После завершения работы выключите камеру и отсоедините кабель питания от электрической розетки.



Не отсоединяйте вилку или кабель питания при включенной камере. При этом могут быть стерты снятые изображения или возможно повреждение камеры.

Устранение неполадок

Если Вы считаете, что в камере возникла неполадка, сначала проверьте указанное ниже. Если эта информация не позволила устранить неполадку, обратитесь в службу поддержки клиентов компании Canon по адресу, указанному в списке адресов службы поддержки.

Питание

Нажата кнопка ON/OFF, но ничего не происходит.

- Убедитесь, что используются аккумуляторы/элементы питания правильного типа и они не разряжены (стр. 16).
- Проверьте правильность установки аккумуляторов/элементов питания (стр. 15).
- Убедитесь, что крышка гнезда карты памяти/отсека аккумулятора надежно закрыта (стр. 15).
- Если клеммы аккумулятора/элемента питания загрязнены, это может отрицательно повлиять на его работу. Очистите клеммы ватной палочкой и несколько раз извлеките и снова установите аккумуляторы/элементы питания.

Аккумуляторы/элементы питания быстро разряжаются.

- При низких температурах емкость аккумуляторов/элементов питания уменьшается. Согрейте аккумуляторы/элементы питания, например, положив их в карман (следите, чтобы контакты не касались каких-либо металлических предметов).

Объектив не убирается.

- Не открывайте крышку гнезда карты памяти/отсека элементов питания при включенном питании. Закрыв крышку гнезда карты памяти/отсека аккумулятора, включите и снова выключите питание (стр. 15).

Вывод на телевизор

Изображение на экране телевизора искажено или отсутствует (стр. 116).

Съемка

Съемка невозможна.

- Установите переключатель режима в положение режима съемки (стр. 41).
- В режиме воспроизведения (стр. 20) нажмите наполовину кнопку спуска затвора (стр. 22).

Экран выключен (стр. 25).

Неправильное изображение на экране при недостаточной освещенности (стр. 44).

Во время съемки изображение на экране отображается неправильно.

Обратите внимание, что указанные ниже дефекты не записываются при съемке фотографий, но записываются при съемке видеофильмов.

- Если камера освещена мощными источниками света, экран может стать темнее.
- При съемке с флуоресцентным или светодиодным освещением экран может мигать.
- При съемке ярких источников света на экране может появиться полоса света (пурпурно-красная).

При нажатии кнопки спуска затвора экран выключается, и съемка невозможна (стр. 25).

При наполовину нажатой кнопке спуска затвора отображается значок  (стр. 54).

- Установите для вспышки режим  (стр. 81).
- Увеличьте число ISO (стр. 83).
- Установите камеру на штатив.

Изображение смазано.

- Нажмите наполовину кнопку спуска затвора для фокусировки на объект, затем нажмите эту кнопку полностью для съемки (стр. 22).
- Снимайте объект на допустимом расстоянии фокусировки (стр. 178).
- Установите для параметра [Подсветка AF] значение [Вкл.] (стр. 151).
- Проверьте, не включены ли функции (макро и т. д.), которые не планировалось использовать.
- Произведите съемку с использованием фиксации фокусировки или автофокусировки (стр. 89, 92).

Даже когда кнопка спуска затвора нажата наполовину, рамка автофокусировки не отображается и камера не фокусируется.

- Если навести камеру таким образом, чтобы в центре экрана находилась часть объекта с контрастными светлыми и темными областями, или несколько раз нажать наполовину кнопку спуска затвора, рамка автофокусировки появится и камера сфокусируется.

Объект слишком темный.

- Установите для вспышки режим  (стр. 81).
- Скорректируйте яркость с помощью компенсации экспозиции (стр. 81).
- Настройте изображение с помощью функции i-Contrast (стр. 84, 129).
- Используйте для съемки фиксацию АЕ или точечный замер (стр. 95, 96).

Объект слишком яркий (передержан).

- Установите режим работы вспышки  (стр. 54).
- Скорректируйте яркость с помощью компенсации экспозиции (стр. 81).
- Используйте для съемки фиксацию АЕ или точечный замер (стр. 95, 96).
- Уменьшите количество света, освещающего объект.

Изображение слишком темное даже при срабатывании вспышки (стр. 25).

- Произведите съемку в пределах радиуса действия вспышки (стр. 81).
- Увеличьте число ISO (стр. 83).

Изображение, снятое со вспышкой, слишком яркое (передержано).

- Произведите съемку в пределах радиуса действия вспышки (стр. 81).
- Установите режим работы вспышки  (стр. 54).

При съемке со вспышкой на изображении видны белые точки.

- Свет вспышки отражается от находящихся в воздухе частиц пыли или других объектов.

Изображение выглядит грубым или зернистым.

- Снимайте с меньшим значением числа ISO (стр. 83).
- В зависимости от режима съемки, при съемке с высоким значением числа ISO изображение может быть грубым или зернистым (стр. 65, 66).

Глаза выглядят красными (стр. 98).

- Установите для параметра [Лампа кр.гл.] значение [Вкл.] (стр. 151). При съемке со вспышкой загорается лампа на передней панели камеры (стр. 40), и в течение приблизительно 1 с, пока выполняются операции для уменьшения эффекта «красных глаз», съемка невозможна. Эффект уменьшается сильнее, если объект смотрит прямо на лампу. Еще лучших результатов можно добиться, увеличив освещенность в помещении или подойдя ближе к объекту.
- Исправьте изображения с помощью функции коррекции «красных глаз» (стр. 130).

Изображения долго записываются на карту памяти или замедлилась серийная съемка.

- Отформатируйте карту памяти в камере в режиме низкоуровневого форматирования (стр. 145).

Невозможно задание параметров для функций съемки или в меню FUNC.

- Пункты, допускающие настройку, зависят от режима съемки. См. разделы «Функции, доступные в различных режимах съемки» и «Меню съемки» (стр. 168 – 175).

Не работают кнопки.

- Когда диск установки режима находится в положении , использование некоторых кнопок невозможно (стр. 28).

Съемка видеофильмов

Отображается неправильное время съемки или съемка останавливается.

- Отформатируйте карту памяти в камере или используйте карту памяти с высокой скоростью записи. Даже если время съемки отображается неправильно, длительность записанного видеофильма будет соответствовать фактической длительности съемки (стр. 21, 30).

На экране отображается символ , и съемка автоматически заканчивается.

Недостаточно встроенной памяти камеры. Попробуйте выполнить одну из следующих операций.

- Отформатируйте карту памяти в камере в режиме низкоуровневого форматирования (стр. 145).
- Измените настройку качества изображения (стр. 104).
- Используйте карту памяти с высокой скоростью записи (стр. 104).

Не работает зумирование (стр. 106).

Воспроизведение

Невозможно воспроизведение изображений или видеофильмов.

- Если имя файла или структура папок изменена на компьютере, воспроизведение изображений или видеофильмов может оказаться невозможным. Информацию о структуре папок и именах файлов см. в *Руководстве по программному обеспечению*.

Воспроизведение останавливается или отключается звук.

- Используйте карту памяти, для которой было выполнено низкоуровневое форматирование в этой камере (стр. 145).
- Если видеофильм скопирован на карту памяти с низкой скоростью чтения, воспроизведение может ненадолго прерываться.
- В зависимости от характеристик компьютера при воспроизведении видеофильмов возможно выпадение кадров или пропадание звука.







Не работают кнопки.

- Когда диск установки режима находится в положении , использование некоторых кнопок невозможно (стр. 28).

Компьютер

Невозможно передать изображения в компьютер.

Когда камера подключена к компьютеру с помощью кабеля, неполадку, возможно, удастся устранить, уменьшив скорость передачи.

- Нажмите кнопку  для переключения в режим воспроизведения. Затем нажмите кнопку MENU, и, не отпуская ее, нажмите одновременно кнопки  и . На открывшемся экране кнопками   выберите значок [B] и нажмите кнопку .

Список сообщений, отображаемых на экране

Если на экране отображается сообщение об ошибке, попробуйте принять следующие меры.

Нет карты памяти

- Карта памяти установлена в неправильной ориентации. Установите карту памяти в правильной ориентации (стр. 15).

Карта памяти заблокирована

- Язычок защиты от записи карты памяти SD, SDHC или SDXC установлен в положение блокировки «LOCK». Разблокируйте язычок защиты от записи (стр. 14, 15).

Не записывается!

- Появляется при попытке произвести съемку без карты памяти. Для съемки установите карту памяти в правильной ориентации (стр. 15).

Ошибка карты памяти (стр. 145)

- Если данное сообщение об ошибке появляется даже при установке форматированной карты памяти в правильной ориентации, обратитесь в службу поддержки клиентов компании Салоп (стр. 15).

Недостат. места на карте

- На карте памяти недостаточно свободного места для съемки (стр. 23, 28, 29, 53, 79) или редактирования изображений (стр. 126 – 130). Сотрите изображения (стр. 27, 120), чтобы освободить место для новых, или установите чистую карту памяти (стр. 15).

Поменяйте батарейки (стр. 16)

Нет снимков

- На карте памяти нет записанных изображений, которые могут быть показаны.

Защищено! (стр. 117)

Неидентифицируемый снимок/Несовместимый JPEG/Снимок слишком большой/

Не удается воспроизвести AVI/RAW

- Отображение неподдерживаемых или поврежденных изображений невозможно.
- Изображения, обработанные на компьютере, с измененными именами файлов или снятые другой камерой, могут не отображаться.

Не увеличивается!/Не удается воспроизв. с пом. интеллект. подбора/Не поворачивается/

Изобр. невозможно изменить/Снимок не регистрируется!/Модификация невозможна/

Невозм. отнести к категор./Не удается выбрать снимок

- Несовместимые изображения невозможно увеличить (стр. 114), воспроизвести в режиме умного отображения (стр. 114), пометить как избранные (стр. 122), повернуть (стр. 125), отредактировать (стр. 126 – 130), зарегистрировать в качестве заставки (стр. 146), отнести к категории (стр. 123) или добавить в список печати (стр. 139).
- Для изображений, обработанных на компьютере, с измененными именами файлов или снятых другой камерой, могут оказаться невозможны увеличение, воспроизведение в режиме умного отображения, пометка в качестве избранных, поворот, редактирование, регистрация в качестве заставки, отнесение к категории или добавление в список печати.
- Видеофильмы невозможно увеличивать (стр. 114), воспроизводить в режиме умного отображения (стр. 114), редактировать (стр. 126 – 130), добавлять в список печати (стр. 139) или регистрировать в качестве заставки (стр. 146).

Неправ. диапазон выбора

- При выборе диапазона (стр. 118, 121, 124, 141) произведена попытка задания начального изображения, расположенного после конечного, или конечного изображения, расположенного до начального.

Превышен предел выбора

- В параметрах печати выбраны более 998 изображений. Выберите менее 998 изображений (стр. 140).
- Невозможно правильно сохранить настройки печати. Уменьшите количество выбранных изображений и повторите попытку (стр. 140).
- Для функции Защита (стр. 117), Стереть (стр. 120), Избранные (стр. 122), Моя категория (стр. 123) или Настройки печати (стр. 139) выбрано 501 и более изображений.

Ошибка коммуникации

- Изображения невозможно передать в компьютер или распечатать из-за слишком большого количества изображений (прибл. 1000), записанных на карту памяти. Передайте изображения с помощью имеющихся в продаже устройств чтения карт памяти с интерфейсом USB. Для печати установите карту памяти в гнездо для карт, предусмотренное в принтере.

Ошибка с названием!

- Невозможно создать папку или изображение, поскольку существует изображение с тем же именем файла, что и папка или изображение, которую пытается создать камера, либо достигнут максимально допустимый номер файла. В меню  установите для параметра [Номер. файлов] значение [Автосброс] (стр. 147) или отформатируйте карту памяти (стр. 21).

Ошибка объектива

- Эта ошибка могла произойти, если Вы удерживали объектив во время его перемещения или если камера используется в местах с высоким содержанием пыли или песка в воздухе.
- Если данное сообщение об ошибке сохраняется, обратитесь в службу поддержки клиентов компании Canon, так как возможна неисправность объектива.

Обнаружена ошибка камеры (номер ошибки)

- Если код ошибки появился сразу после съемки кадра, возможно, что изображение не было записано. Проверьте изображение в режиме воспроизведения.
- Если снова отображается этот код ошибки, запишите его (Exx) и обратитесь в службу поддержки клиентов компании Canon, так как возможна неисправность камеры.

Ошибка файла

- Печать фотографий, снятых другими камерами, или изображений, измененных с помощью компьютерного программного обеспечения, может оказаться невозможной.

Ошибка печати

- Проверьте настройки формата бумаги. Если это сообщение отображается при правильных настройках, выключите и снова включите принтер, затем еще раз проверьте настройки.

Абсорбер чернил заполнен

- Обратитесь в службу поддержки клиентов компании Canon для замены абсорбера чернил.

Съемка (Отображение информации)

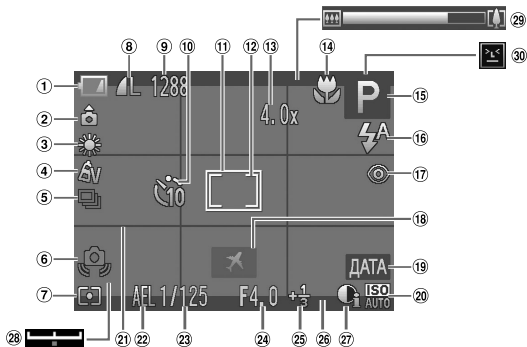

- | | | |
|--|---|--|
| ① Индикатор заряда аккумуляторов/элементов питания (стр. 16) | ⑩ Таймер автоспуска (стр. 58, 59, 60) | ⑲ Штмп даты (стр. 57) |
| ② Ориентация камеры* | ⑪ Рамка автофокусировки (стр. 88) | ⑳ Число ISO (стр. 83) |
| ③ Баланс белого (стр. 82) | ⑫ Рамка точечного замера (стр. 95) | ㉑ Линии сетки (стр. 153) |
| ④ Мои цвета (стр. 86) | ⑬ Коэффициент цифрового зума (стр. 55)/Цифровой телеконвертер (стр. 56) | ㉒ Фиксация AE (стр. 96), фиксация FE (стр. 96) |
| ⑤ Режим драйва (стр. 85) | ⑭ Диапазон фокусировки (стр. 87), фиксация AF (стр. 92) | ㉓ Выдержка затвора |
| ⑥ Предупреждение о сотрясении камеры (стр. 25) | ⑮ Режим съемки (стр. 168), значок сюжета (стр. 164) | ⑳ Величина диафрагмы |
| ⑦ Способ экспозамера (стр. 95) | ⑯ Режим вспышки (стр. 54, 81, 97) | ㉕ Величина компенсации экспозиции (стр. 81) |
| ⑧ Компрессия (качество изображения) (стр. 61)/Разрешение (стр. 61, 104) | ⑰ Коррекция «красных глаз» (стр. 130) | ㉖ Кадр 3:2 (стр. 153) |
| ⑨ Фотографии: оставшиеся кадры (стр. 62)
Видеофильмы: оставшееся время (стр. 104) | ⑱ Часовой пояс (стр. 149) | ㉗ i-Contrast (стр. 84) |
| | | ㉘ Шкала компенсации экспозиции (стр. 105) |
| | | ㉙ Шкала зумирования (стр. 23) |
| | | ㉚ Обнаружение моргания (стр. 99) |

* : стандартная, : вертикальная

При съемке определяется положение камеры (вертикальное или горизонтальное) и устанавливаются оптимальные настройки. Ориентация определяется также и во время воспроизведения, поэтому камеру можно держать в любом положении – изображения будут автоматически поворачиваться для просмотра в правильной ориентации. Эта функция может работать неправильно, если камера направлена точно вниз или вверх.

Значки сюжетов

В режиме **AUTO** камера отображает значок определенного ею сюжета, затем автоматически фокусируется и выбирает оптимальные настройки для яркости и цвета объекта.

Фон \ Объект	Люди			Прочие объекты			Цвет фона значка
	Если двигается	С глубокими тенями на лице		Если двигается	Если близко		
Светлый				AUTO			Серый
Контроль свет			—				
Содержит синее небо				AUTO			Светло-голубой
Контроль свет			—				
Закаты	—				—		Оранжевый
Прожекторы							Темно-синий
Темный				AUTO			
Со штативом	*	—		*	—		





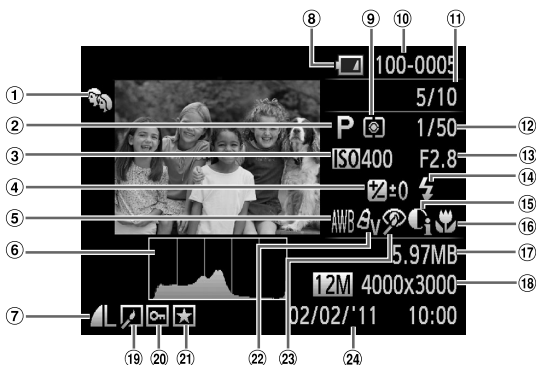





* Отображается, если сюжет темный и камера установлена на штатив.

Воспроизведение (Подробная информация)



- | | | |
|---|---|--|
| ① Моя категория (стр. 123) | ⑨ Способ экспозамера (стр. 95) | ⑱ Фотографии: разрешение (стр. 61) |
| ② Режим съемки (стр. 168) | ⑩ Номер папки – номер файла (стр. 147) | Видеофильмы: длительность видеофильма (стр. 104) |
| ③ Число ISO (стр. 83) | ⑪ Номер отображаемого изображения/общее число изображений | ⑲ Редактирование изображений (стр. 126 – 130) |
| ④ Величина компенсации экспозиции (стр. 81), величина сдвига экспозиции (стр. 105) | ⑫ Выдержка затвора | ⑳ Защита (стр. 117) |
| ⑤ Баланс белого (стр. 82) | ⑬ Величина диафрагмы, качество изображения (видеофильмы) (стр. 104) | ㉑ Избранные (стр. 122) |
| ⑥ Гистограмма (стр. 44) | ⑭ Вспышка (стр. 81) | ㉒ Мои цвета (стр. 86) |
| ⑦ Компрессия (качество изображения) (стр. 61)/ Разрешение (стр. 61, 104), MOV (Видеофильмы) | ⑮ i-Contrast (стр. 84, 129) | ㉓ Коррекция «красных глаз» (стр. 98, 130) |
| ⑧ Индикатор заряда аккумуляторов/элементов питания (стр. 16) | ⑯ Диапазон фокусировки (стр. 87) | ㉔ Дата и время съемки (стр. 18) |
| | ⑰ Размер файла (стр. 62, 104) | |

Сводка для панели управления видеофильмами в разделе «Просмотр видеофильмов» (стр. 31)

	Выход
	Воспроизведение
	Замедленное воспроизведение (кнопками ◀▶ можно настраивать скорость; звук не воспроизводится)
	Переход назад* (продолжение обратной перемотки, если удерживать кнопку нажатой)
	Предыдущий кадр (обратная перемотка, если удерживать нажатой кнопку )
	Следующий кадр (перемотка вперед, если удерживать нажатой кнопку )
	Переход вперед* (продолжение перемотки вперед, если удерживать кнопку нажатой)
	Редактирование (стр. 107)
	Отображается при подключении к PictBridge-совместимому принтеру (стр. 132).

* Отображение кадра прилб. в 4 с до или после текущего кадра.



Для перехода вперед или назад во время воспроизведения видеофильма можно нажимать кнопки ◀▶.

Правила обращения

- Данная камера является прецизионным электронным устройством. Не допускайте падения камеры и сильных ударов по ней.
- Запрещается располагать камеру рядом с магнитами, электродвигателями или другими устройствами, генерирующими сильные электромагнитные поля. Воздействие сильных электромагнитных полей может привести к неисправности или повреждению изображения.
- Если на камеру или экран попали капли воды или грязь, протрите ее сухой мягкой тканью или салфеткой для протирки очков. Не трите и не прикладывайте силу.
- Запрещается использовать для протирки камеры или экрана чистящие средства, содержащие органические растворители.
- Для удаления пыли с объектива пользуйтесь имеющимися в продаже специальными грушами для чистки объективов. Если удалить загрязнение не удастся, обратитесь в ближайшее отделение службы поддержки клиентов компании Canon по адресу, указанному в гарантийном талоне Canon на русском языке.
- Если камера быстро перенесена с холода в теплое помещение, на внутренних или внешних поверхностях камеры может образоваться конденсат. Во избежание конденсации поместите камеру внутрь плотно закрывающегося пластикового пакета, подождите, пока температура медленно выровняется, затем извлеките камеру из пакета.
- Если на камере образовался конденсат, немедленно прекратите пользоваться камерой, так как продолжение использования камеры может привести к ее повреждению. Извлеките аккумуляторы/элементы питания и карту памяти; перед продолжением эксплуатации подождите, пока влага полностью испарится.

Функции, доступные в различных режимах съемки

Режимы съемки		P	LIVE	AUTO		SCN			
Функция									
Компенсация экспозиции (стр. 81)		○	*1	—	—	○	○	○	○
Таймер автоспуска (стр. 58, 59, 60)		○	○	○	○	○	○	○	○
		○	○	○	—	○	○	○	○
		○	○	○	—	○	○	○	○
		○	○	○	—	○	○	○	○
Устан. таймера (стр. 60)	Задержка *2	○	○	○	—	○	○	○	○
	Серия *3	○	○	○	—	○	○	○	○
Вспышка (стр. 54, 81, 97)		○	○	○	○	○	○	○	○
		○	○	—	—	○	○	○	○
		○	○	*4	*4	—	—	*5	—
		○	○	○	○	○	○	○	○
Фиксация АЕ/Фиксация FE (стр. 96) *6		○	—	—	—	—	—	—	—
Фиксация АЕ/Сдвиг экспозиции (видеофильмы) (стр. 105)		—	—	—	—	—	—	—	—
Фиксация AF (стр. 92)		○	○	—	—	—	—	—	—
Диапазон фокусировки (стр. 87)		○	○	○	○	○	○	○	○
		○	○	—	—	○	○	○	—
		○	○	—	—	○	○	○	—
Выбор лица (стр. 94)		○	○	○	—	○	○	○	○
Индикация на экране (стр. 43)	Выкл.	○	—	○	—	○	○	○	○
	Нет информации	○	○	○	—	○	○	○	○
	Отображение информации	○	○	○	○	○	○	○	○

*1 Задается на шкале [Темный] и [Светлый].

*2 В режимах, в которых невозможно задание количества снимков, не может устанавливаться значение 0 с.

*3 В режимах, в которых невозможно задание количества снимков, фиксируется значение «1 снимок».

*4 Установка невозможна, но в зависимости от обстоятельств производится переключение в режим

*5 Установка невозможна, но при срабатывании вспышки производится переключение в режим

*6 Если задано значение

SCN																		
○	○	○	○	○	○	○	○	—	○	○	○	○	○	—	○	—	—	
○	○	○	○	○	○	○	○	○	○	○	○	○	○	○	○	○	○	
—	—	—	○	○	○	○	○	○	○	○	○	○	○	○	—	○	○	
—	—	—	○	○	○	○	○	○	○	○	○	○	○	○	—	○	○	
—	—	—	○	○	○	○	○	○	○	○	○	○	○	○	—	○	○	
—	—	—	○	○	○	○	○	○	○	○	○	○	○	○	—	—	—	
○	○	○	○	○	○	○	—	—	○	○	○	○	○	○	—	—	—	
○	○	○	—	○	○	○	—	○	○	○	○	○	○	○	—	—	—	
—	—	—	—	—	—	—	—	*5	—	—	—	—	—	—	—	—	—	
○	○	○	○	○	○	○	○	○	○	○	○	○	○	○	○	—	—	
—	—	—	—	—	—	—	—	—	—	—	—	—	—	—	—	—	—	
—	—	—	—	—	—	—	—	—	—	—	—	—	—	—	—	○	—	
—	—	—	—	—	—	—	—	○	—	—	—	—	—	—	—	○	—	
○	○	○	○	○	○	○	○	○	○	○	○	○	○	○	○	○	○	
—	—	—	○	○	○	○	—	○	○	○	○	○	○	○	○	○	○	
—	—	—	○	○	○	○	—	○	○	○	○	○	○	○	○	○	○	
○	○	○	○	○	○	○	—	○	—	—	○	○	○	○	○	—	—	
—	—	—	○	○	○	○	○	○	—	—	—	—	—	—	○	—	—	
—	—	—	○	○	○	○	○	○	—	—	—	—	○	○	○	○	—	
○	○	○	○	○	○	○	○	○	○	○	○	○	○	○	○	○	○	

○ Может быть выбрано или устанавливается автоматически. — Выбор невозможен.

Функции, доступные в различных режимах съемки

Меню FUNC.

Функция		Режимы съемки				SCN			
		P	LIVE	AUTO					
Число ISO (стр. 83)		○	○	○	○	○	○	○	○
		○	—	—	—	—	—	—	—
		○	—	—	—	—	—	—	—
		○	—	—	—	—	—	—	—
		○	—	—	—	—	—	—	—
		○	—	—	—	—	—	—	—
		○	—	—	—	—	—	—	—
Баланс белого (стр. 82)		○	○	○	○	○	○	○	○
		○	—	—	—	○	—	—	—
		○	—	—	—	○	—	—	—
		○	—	—	—	○	—	—	—
		○	—	—	—	○	—	—	—
		○	—	—	—	○	—	—	—
		○	—	—	—	○	—	—	—
Мои цвета (стр. 86)		○	○	○	○	○	○	○	○
		○	—	—	—	—	—	—	—
		○	—	—	—	—	—	—	—
		○	—	—	—	—	—	—	—
		○	—	—	—	—	—	—	—
		○	—	—	—	—	—	—	—
Режим драйва (стр. 85)		○	○	○	○	○	○	○	○
		○	—	—	—	○	○	○	○
Способ экспозамера (стр. 95)		○	○	○	○	○	○	○	○
		○	—	—	—	—	—	—	—
		○	—	—	—	—	—	—	—
Разрешение (стр. 61)		○	○	○	○	—	○	○	○
		○	—	○	—	—	○	○	○
		○	—	○	—	—	○	○	○
		—	—	—	—	○	—	—	—
		○	—	○	—	—	○	○	○
		○	—	○	—	—	○	○	○
Коэффициент компрессии (качество изображения) (стр. 61)		○	○	○	○	○	○	○	○
		○	—	○	—	○	○	○	○
Качество изображения (видеофильмы) (стр. 104)		—	—	—	—	—	—	—	—
		—	—	—	—	—	—	—	—
		—	—	—	—	—	—	—	—

*7 Выбор баланса белого невозможен. *8 Для контрастности, резкости и насыщенности цветов может быть задан один из 5 уровней.

Меню FUNC.																	
SCN																	
○	○	○	○	○	○	○	○	○	○	○	○	○	○	○	○	○	○
-	-	-	-	-	-	-	-	○	-	-	-	-	-	-	-	-	-
-	-	-	-	-	-	-	-	○	-	-	-	-	-	-	-	-	-
-	-	-	-	-	-	-	-	○	-	-	-	-	-	-	-	-	-
-	-	-	-	-	-	-	-	○	-	-	-	-	-	-	-	-	-
-	-	-	-	-	-	-	-	○	-	-	-	-	-	-	-	-	-
-	-	-	-	-	-	-	-	○	-	-	-	-	-	-	-	-	-
○	○	○	○	○	○	○	○	○	○	○	○	○	○	○	○	○	○
○	○	○	○	-	-	-	-	○	-	-	-	-	-	-	○	○	-
○	○	○	○	-	-	-	-	○	-	-	-	-	-	-	○	○	-
○	○	○	○	-	-	-	-	○	-	-	-	-	-	-	○	○	-
○	○	○	○	-	-	-	-	○	-	-	-	-	-	-	○	○	-
○	○	○	○	-	-	-	-	○	-	-	-	-	-	-	○	○	-
○	○	○	○	-	-	-	-	○	-	-	-	-	-	-	○	○	-
○	○	○	○	○	○	○	○	○	○	○	○	○	○	○	○	○	○
○	○	○	-	-	-	-	-	○	-	-	-	-	-	-	○	○	-
○	○	○	-	-	-	-	-	○	-	-	-	-	-	-	○	○	-
○	○	○	-	-	-	-	-	○	-	-	-	-	-	-	○	○	-
○	○	○	○	○	○	○	○	○	○	○	○	○	○	○	○	○	○
-	-	-	○	○	○	○	○	-	○	○	○	○	○	○	○	-	-
○	○	○	○	○	○	○	○	○	○	○	○	○	○	○	○	○	○
-	-	-	-	-	-	-	-	-	-	-	-	-	-	-	-	-	-
○	○	○	-	○	○	○	○	○	○	○	○	○	○	○	-	-	-
○	○	○	-	○	○	○	○	○	-	-	-	○	○	○	-	-	-
○	○	○	-	○	○	○	○	○	-	-	-	○	○	○	-	-	-
-	-	-	○	-	-	-	-	-	-	-	-	-	-	-	-	-	-
○	○	○	-	○	○	○	○	○	-	-	-	○	○	○	○	-	-
○	○	○	-	○	○	○	○	○	-	-	-	○	○	○	○	-	-
○	○	○	○	○	○	○	○	○	○	○	○	○	○	○	○	-	-
○	○	○	○	○	○	○	○	○	○	○	○	○	○	○	○	-	-
-	-	-	-	-	-	-	-	-	-	-	-	-	-	-	-	○	○
-	-	-	-	-	-	-	-	-	-	-	-	-	-	-	-	○	○
-	-	-	-	-	-	-	-	-	-	-	-	-	-	-	-	○	○

○ Может быть выбрано или устанавливается автоматически. — Выбор невозможен.

Функция		Режимы съемки				SCN			
		P	LIVE	AUTO					
Зона AF (стр. 88)	AiAF лица *1	○	○	○	○	○	○	○	○
	Сопров. АФ	○	○	*2	—	○	○	○	○
	Центр	○	○	—	—	○	○	○	○
Разм. рамки AF (стр. 89) *3	Нормальный	○	○	—	—	○	○	○	○
	Малый	○	○	—	—	○	○	○	○
Цифровой зум (стр. 55)	Стандартный	○	○	○	○	—	○	○	○
	Выкл.	○	○	○	—	○	○	○	○
	1.5x	○	○	○	—	—	○	○	○
	2.0x	○	○	○	—	—	○	○	○
Зум точки AF (стр. 91)	Вкл.	○	○	○	—	○	○	○	—
	Выкл.	○	○	○	○	○	○	○	○
Следящая AF (стр. 93)	Вкл.	○	○	—	—	○	○	○	○
	Выкл. *4	○	○	○	○	○	○	○	—
Подсветка AF (стр. 151)	Вкл.	○	○	○	*5	○	○	○	○
	Выкл.	○	○	○	—	○	○	○	○
Настройка вспышки (стр. 98, 151)	Корр.крас.глаз	Вкл.	○	—	○	—	○	○	○
		Выкл.	○	○	○	○	○	○	○
	Лампа кр.гл.	Вкл.	○	○	○	○	○	○	○
		Выкл.	○	○	○	—	○	○	○
i-Contrast (стр. 84)	Авто	○	—	○	○	—	—	—	—
	Выкл.	○	○	—	—	○	○	○	○
Просмотр снимка (стр. 152)	Выкл.	○	○	○	—	○	○	○	○
	2 сек.	○	○	○	○	○	○	○	○
	— 10 сек.	○	○	○	—	○	○	○	○
	Удерживать	○	○	○	—	○	○	○	○
Проверка инф. (стр. 152)	Выкл.	○	○	○	○	○	○	○	○
	Детально	○	○	○	—	○	○	○	○
	Пров. фокус.	○	○	○	—	○	○	○	○
Обн. моргания (стр. 99)	Вкл.	○	○	○	—	○	○	○	○
	Выкл.	○	○	○	○	○	○	○	○

*1 Если лица не обнаружены, работа зависит от режима съемки.

*2 Доступно только при нажатии кнопки (стр. 25).

*3 Доступно, если для параметра «Зона AF» задано значение [Центр].

*4 [Вкл.], если в режиме **AUTO** обнаружены движущиеся люди.

*5 [Вкл.], если для вспышки задано значение A.

Режимы съемки		P	LIVE	AUTO		SCN			
									
Функция									
Помощь кадрир. (стр. 153)	Выкл.	<input type="radio"/>	<input type="radio"/>	<input type="radio"/>	<input type="radio"/>	<input type="radio"/>	<input type="radio"/>	<input type="radio"/>	<input type="radio"/>
	Линии сетки	<input type="radio"/>	<input type="radio"/>	<input type="radio"/>	<input type="radio"/>	<input type="radio"/>	<input type="radio"/>	<input type="radio"/>	<input type="radio"/>
	Кадр 3:2	<input type="radio"/>	<input type="radio"/>	<input type="radio"/>	<input type="radio"/>	<input type="radio"/>	<input type="radio"/>	<input type="radio"/>	<input type="radio"/>
	Оба	<input type="radio"/>	<input type="radio"/>	<input type="radio"/>	<input type="radio"/>	<input type="radio"/>	<input type="radio"/>	<input type="radio"/>	<input type="radio"/>
Штамп даты (стр. 57)	Выкл.	<input type="radio"/>	<input type="radio"/>	<input type="radio"/>	<input type="radio"/>	<input type="radio"/>	<input type="radio"/>	<input type="radio"/>	<input type="radio"/>
	Дата	<input type="radio"/>	<input type="radio"/>	<input type="radio"/>	<input type="radio"/>	<input type="radio"/>	<input type="radio"/>	<input type="radio"/>	<input type="radio"/>
	Дата и время	<input type="radio"/>	<input type="radio"/>	<input type="radio"/>	<input type="radio"/>	<input type="radio"/>	<input type="radio"/>	<input type="radio"/>	<input type="radio"/>

SCN																	
<input type="radio"/>	<input type="radio"/>	<input type="radio"/>	<input type="radio"/>	<input type="radio"/>	<input type="radio"/>	<input type="radio"/>	<input type="radio"/>	<input type="radio"/>	<input type="radio"/>	<input type="radio"/>	<input type="radio"/>	<input type="radio"/>	<input type="radio"/>	<input type="radio"/>	<input type="radio"/>	<input type="radio"/>	<input type="radio"/>
<input type="radio"/>	<input type="radio"/>	<input type="radio"/>	<input type="radio"/>	<input type="radio"/>	<input type="radio"/>	<input type="radio"/>	<input type="radio"/>	<input type="radio"/>	<input type="radio"/>	<input type="radio"/>	<input type="radio"/>	<input type="radio"/>	<input type="radio"/>	<input type="radio"/>	<input type="radio"/>	<input type="radio"/>	<input type="radio"/>
<input type="radio"/>	<input type="radio"/>	<input type="radio"/>	<input type="radio"/>	<input type="radio"/>	<input type="radio"/>	<input type="radio"/>	<input type="radio"/>	<input type="radio"/>	<input type="radio"/>	<input type="radio"/>	<input type="radio"/>	<input type="radio"/>	<input type="radio"/>	<input type="radio"/>	<input type="radio"/>	-	-
<input type="radio"/>	<input type="radio"/>	<input type="radio"/>	<input type="radio"/>	<input type="radio"/>	<input type="radio"/>	<input type="radio"/>	<input type="radio"/>	<input type="radio"/>	<input type="radio"/>	<input type="radio"/>	<input type="radio"/>	<input type="radio"/>	<input type="radio"/>	<input type="radio"/>	<input type="radio"/>	<input type="radio"/>	<input type="radio"/>
<input type="radio"/>	<input type="radio"/>	<input type="radio"/>	<input type="radio"/>	<input type="radio"/>	<input type="radio"/>	<input type="radio"/>	<input type="radio"/>	<input type="radio"/>	<input type="radio"/>	<input type="radio"/>	<input type="radio"/>	<input type="radio"/>	<input type="radio"/>	<input type="radio"/>	<input type="radio"/>	<input type="radio"/>	<input type="radio"/>
<input type="radio"/>	<input type="radio"/>	<input type="radio"/>	<input type="radio"/>	<input type="radio"/>	<input type="radio"/>	<input type="radio"/>	<input type="radio"/>	<input type="radio"/>	<input type="radio"/>	<input type="radio"/>	<input type="radio"/>	<input type="radio"/>	<input type="radio"/>	<input type="radio"/>	<input type="radio"/>	-	-
<input type="radio"/>	<input type="radio"/>	<input type="radio"/>	<input type="radio"/>	<input type="radio"/>	<input type="radio"/>	<input type="radio"/>	<input type="radio"/>	<input type="radio"/>	<input type="radio"/>	<input type="radio"/>	<input type="radio"/>	<input type="radio"/>	<input type="radio"/>	<input type="radio"/>	<input type="radio"/>	-	-

○ Может быть выбрано или устанавливается автоматически. — Выбор невозможен.

☰ Меню настройки

Пункт	Содержание	См. стр.
Тихо	Вкл./Выкл.*	стр. 47
Громкость	Задание для всех звуков работы (5 уровней).	стр. 48
Настр. звука	Задание звуковых сигналов для каждой из операций камеры.	стр. 144
Подсказки	Вкл.*/Выкл.	стр. 144
Яркость LCD	Устанавливает яркость экрана (5 уровней).	стр. 49
Заставка	Добавление изображения в качестве заставки.	стр. 146
Формат	Форматирование карт памяти, стирание всех данных.	стр. 21, 145
Нумер. файлов	Последоват.*/Автосброс	стр. 147
Создать папку	Ежемесячно*/Ежедневно	стр. 148
Закр. объектов	1 мин.*/0 сек.	стр. 148
Экономия энергии	Автовключение: Вкл.*/Выкл. Дисплей выкл.: 10, 20 или 30 сек./1*, 2 или 3 мин.	стр. 51, 148, 149
Часовой пояс	Местный*/Мировой	стр. 149
Дата/время	Установка даты и времени.	стр. 19
Видеосистема	NTSC/PAL	стр. 116
Язык	Выбор языка для экранного меню и сообщений.	стр. 20
Сбросить всё	Восстановление в камере настроек по умолчанию.	стр. 50

* Настройка по умолчанию.

Меню воспроизведения

Пункт	Содержание	См. стр.
Умное отображение	Запуск режима «Умное отображение».	стр. 114
Слайд-шоу	Автоматическое воспроизведение изображений.	стр. 112
Стереть	Стирание изображений (Выбрать, Выбрать диапазон, Все снимки).	стр. 120
Защита	Защита изображений (Выбрать, Выбрать диапазон, Все снимки).	стр. 117
Повернуть	Поворот изображений.	стр. 125
Избранные	Пометка изображений как избранных и снятие таких отметок.	стр. 122
Моя категория	Назначение категории изображениям (Выбрать, Выбрать диапазон).	стр. 123
i-Contrast	Коррекция темных участков и контрастности на фотографиях.	стр. 129
Коррекция кр. Глаз	Коррекция эффекта «красных глаз» на фотографиях.	стр. 130
Кадрировка	Кадрировка фотографий.	стр. 127
Изменить размер	Изменение размера и сохранение фотографий.	стр. 126
Прокр. экрана	Вкл.*/Выкл.	стр. 110
Авт. поворот	Вкл.*/Выкл.	стр. 154
Отображать	Посл.просм*/Посл.снят.	стр. 154
Переход	Наплыв*/Прокрутка/Скольжение/Выкл.	стр. 115

* Настройка по умолчанию.

Меню печати

Пункт	Содержание	См. стр.
Печать	Отображение экрана печати (при подключенном принтере).	—
Выбор изоб. и кол-ва	Выбор отдельных изображений для печати.	стр. 140
Выбрать диапазон	Выбор начального и конечного изображений печатаемого диапазона.	стр. 141
Выбрать все изоб.	Выбор всех изображений для печати.	стр. 141
Отменить все отмеч.	Отмена всех параметров печати.	стр. 141
Настройки печати	Задание стиля печати.	стр. 139

Технические характеристики

Датчик изображения	
Эффективное количество пикселей.....	Прибл. 12,1 млн.
Объектив	
Фокусное расстояние	4-кратный зум: 5.0 (Ш) – 20.0 (Т) мм (в пересчете на 35-миллиметровый эквивалент: 28 (Ш) – 112 (Т) мм)
Диапазон фокусировки	3 см – бесконечность (Ш), 80 см – бесконечность (Т) • Макро 3 – 50 см (Ш)
Процессор обработки изображений	DIGIC 4
Оптический видоискатель	Видоискатель реального изображения с оптическим зумом
ЖК-монитор	
Тип.....	Цветной TFT (с широким углом обзора)
Размер	6,8 см (2,7 дюйма)
Эффективное количество пикселей.....	Прибл. 230 000 точек
Соотношение сторон.....	4:3
Функции	Регулировка яркости (5 уровней)
Фокусировка	
Система управления	Автофокусировка: покадровая (непрерывная в режиме «Авто»)
Рамка автофокусировки	AiAF лица, Сопровождающая АФ, центр
Способ экспозамера.....	Оценочный замер, усредненный замер, точечный замер
Компенсация экспозиции (фотографии)/ Сдвиг экспозиции (видеофильмы).....	±2 ступени с шагом 1/3 ступени
Число ISO (Стандартная выходная чувствительность, рекомендуемый показатель экспозиции).....	Авто, ISO 80/100/200/400/800/1600
Баланс белого.....	Авто, Дневной свет, Облачно, Накаливания, Флуоресцент, Флуоресцент Н, Ручной
Выдержка затвора.....	1 – 1/1600 с 15 – 1/1600 с (общий диапазон выдержек затвора)
Диафрагма	
Тип.....	Кольцевая (используется совместно с фильтром нейтральной плотности)
Диафрагменное число.....	f/2.8 / f/8.0 (Ш), f/5.9 / f/17 (Т)
Вспышка	
Режимы	Авто, вкл., синхронизация при длительной выдержке, выкл.
Диапазон.....	30 см – 4,0 м (Ш), 50 см – 2,0 м (Т)

Режимы съемки	P, Непосредственный контроль, Авто, Простой режим, SCN*1, Творческие фильтры*2, Скрытный, Видео*3
	*1 Уменьшение размытости, Портрет, Пейзаж, Дети и домашние животные, Интеллектуальный затвор*4, Недостаточная освещенность, Пляж, Листва, Снег, Фейерверк, Длительная выдержка
	*2 Эффект «Рыбий глаз», Эффект миниатюры, Эффект игрушечной камеры, Монохромный, Сверхъяркий, Эффект плаката
	*3 Стандартный, Эффект миниатюры
	*4 Улыбка, Таймер при моргании, Автоспуск при обнаружении лица
Цифровой зум	Фотографии/видеофильмы: прилб. 4,0x (макс. прилб. 16x в сочетании с оптическим зумом) Безопасный зум, цифровой телеконвертер
Серийная съемка	
Режим	Нормальный
Скорость (нормальный режим)	Прилб. 1,0 кадра/с (в режиме P) Прилб. 3,6 кадра/с (в режимах «Уменьшение размытости» и «Недостаточная освещенность»)
Количество снимков (прилб.) (в соответствии со стандартом CIPA)	Щелочные элементы питания: Прилб. 200 NiMH аккумуляторы: Прилб. 450
Носитель для записи.....	Карта памяти SD, карта памяти SDHC, карта памяти SDXC, карта MultiMediaCard, карта памяти MMC <i>plus</i> , карта HC MMC <i>plus</i>
Формат файлов.....	Стандарт файловой системы для камер Design rule for Camera File system, совместимый с DPOF (версия 1.1)
Тип данных	
Фотографии.....	Exif 2.3 (JPEG)
Видеофильмы	MOV (данные изображений: H.264; звуковые данные: линейная ИКМ (монофонические))
Количество записываемых пикселей	
Фотографии.....	Высокое: 4000 × 3000, Среднее 1: 2816 × 2112, Среднее 2: 1600 × 1200, Низкое: 640 × 480, Широкоэкранное: 4000 × 2248
Видеофильмы	Стандартный: 1280 × 720 (24 кадра/с*1), 640 × 480 (30 кадров/с*2), 320 × 240 (30 кадров/с*2) Эффект миниатюры 1280 × 720*3, 640 × 480*3
	*1 Фактическая частота кадров равна 23,976 кадра/с
	*2 Фактическая частота кадров равна 29,97 кадра/с
	*3 Съемка: 6 кадров/с, 3 кадра/с, 1,5 кадра/с Воспроизведение: 30 кадров/с*2
Интерфейс.....	Hi-Speed USB Аналоговый аудиовыход (моно) Аналоговый видеовыход (NTSC/PAL)
Стандарт прямой печати.....	PictBridge

Технические характеристики

Источник питанияЩелочные элементы питания типоразмера AA (NiMH)
аккумуляторы типоразмера AA NB-3AH) x 2
Компактный сетевой адаптер CA-PS800

Габариты

(в соответствии со стандартом CIPA).....97,5 × 62,5 × 30,7 мм

Вес

(в соответствии со стандартом CIPA).....Прибл. 185 г (включая элементы питания и карту памяти)
Прибл. 137 г (только корпус камеры)

- Все данные основаны на результатах тестов, проведенных компанией Canon.
- Технические характеристики или внешний вид камеры могут быть изменены без предварительного уведомления.

Алфавитный указатель

AF → Фокусировка	
AiAF лица (режим рамки автофокусировки)	88
DPOF	139
i-Contrast.....	84, 129
MultiMediaCard/MMCplus → Карты памяти	
P (режим съемки)	80
PictBridge	38, 132
SD/SDHC/SDXC, карта памяти → Карты памяти	

А

Адаптер переменного тока	157
Аудио/видеокабель	116

Б

Баланс белого	82
Бесконечность (режим фокусировки)	87
Бытовая электросеть	157

В

Видеофильмы	
Время съемки	16, 30
Качество изображения (Разрешение/ Частота кадров).....	104
Просмотр (воспроизведение)	31
Редактирование	107
Режимы	102
Видоискатель	100
Воспроизведение → Просмотр	
Воспроизведение с использованием эффектов перехода	115
Вспышка	
Вкл.	81
Выкл.	54
Замедл. синхр.	97
Выбор лица	94

Д

Дата и время → Дата/время	
Дата/время	
Добавление в изображение	57
Изменение	19
Мировое время.....	149
Установка.....	18
Элемент питания календаря	156
Дети и домашние животные (режим съемки)	65

Диапазон фокусировки	
Бесконечность	87
Макро	87
Длительная выдержка (режим съемки)	77

Ж

ЖК-монитор → Экран

З

Заводские настройки → Настройки по умолчанию	
Защита	117
Зум точки AF	91
Зумирование	23, 29, 55

И

Изменение (уменьшение) размера изображений	126
Изображения	
Воспроизведение → Просмотр	
Время отображения.....	152
Защита	117
Редактирование → Редактирование	
Стирание изображений	27, 120
Индикатор	42, 44
Интеллектуальный затвор (режим съемки)	73
Интерфейсный кабель	2, 34, 132

К

Кадр 3:2	153
Кадрировка	127
Камера	
Как правильно держать камеру	13
Настройки по умолчанию	50
Карты памяти	
Возможное количество снимков	16, 62
Время съемки	30
Форматирование	21, 145
Качество изображения → Компрессия	
Компакт-диск DIGITAL CAMERA Solution Disk.....	2
Комплект «Батарея и зарядное устройство»	37
Комплект поставки → Принадлежности	
Коррекция красных глаз	98, 130
Коэффициент компрессии (качество изображения).....	61

Л

Лампа	40, 151
Линии сетки	153, 163
Листва (режим съемки)	65

М

Макро (режим фокусировки)	87
Меню MENU	
Основные операции	46
Список	172
Меню FUNC.	
Основные операции	45
Список	168
Мировое время	149
Мои цвета (съемка)	86
Монохромный (режим съемки)	72
Моя категория	123

Н

Настройки по умолчанию	50
Недостаточная освещенность (режим съемки)	65
Непосредственный контроль (режим съемки)	67
Нумерация файлов	147

О

Обнаружение моргания	99
Оттенки сепии	86

П

Параметры звука	47
Пейзаж (режим съемки)	65
Печать	132
Питание → Элементы питания, адаптер переменного тока	
Пляж (режим съемки)	65
Повернуть	125
Пометка изображений как избранных	122
Портрет (режим съемки)	64
Принадлежности	37
Проверка фокусировки	113
Программная AE (режим съемки)	80
Программное обеспечение	
Компакт-диск DIGITAL CAMERA Solution Disk	2
Передача изображений в компьютер для просмотра	32

Руководство по программному обеспечению	2
Установка	33

Просмотр

Воспроизведение одиночного изображения	26
Изображения на экране телевизора	116
Индексный режим	110
Прокрутка экрана	110
Режим перехода	111
Режим увеличения	114
Слайд-шоу	112
Умное отображение	114
Просмотр изображений на экране телевизора	116
Простой режим (режим съемки/ воспроизведения)	28
Путешествия за границу	37, 149

Р

Разрешение (размер изображения)	61
Разъем	34, 116, 132, 157
Рамки автофокусировки	24, 88
Редактирование	
i-Contrast	129
Изменение (уменьшение) размера изображений	126
Кадрировка	127
Коррекция красных глаз	130
Режим AUTO (режим съемки)	23, 41
Режим драйва	85
Режим перехода	111
Режим увеличения	114
Ремень	13
Ремень для запястья → Ремень	
Ручной баланс белого	82

С

Сверхъяркий (режим съемки)	69
Серийная съемка	85
Скрытый (режим съемки)	68
Слайд-шоу	112
Следящая AF	93
Снег (режим съемки)	66
Сообщения об ошибках	161

- Сопровождающая АФ 25, 90
 Сотрясение камеры 25, 54
 Способ экспозамера 95
 Стирание всех изображений 120
 Стирание изображений 27, 120
 Съемка
 Время съемки 30
 Дата и время съемки → Дата/время
 Информация о съемке 163
 Количество снимков 16, 62
 Помощь для кадрировки 153
 Съемка с помощью телевизора 100
- Т**
- Таймер автоспуска
 Задержка спуска 10 с 58
 Задержка спуска 2 с 59
 Изменение задержки и количества кадров 60
 Таймер при моргании (режим съемки) 74
 Таймер при определении лица (режим съемки) 76
 Таймер при моргании (режим съемки) 74
 Таймер при определении лица (режим съемки) 76
 Творческие фильтры (режим съемки) 68
- У**
- Улыбка (режим съемки) 73
 Уменьшение размытости (режим съемки) 64
 Умное отображение 114
 Устранение неполадок 158
- Ф**
- Фейерверк (режим съемки) 66
 Фиксация AE 96, 105
 Фиксация AF 92, 163
 Фиксация FE 96, 163
 Фиксация фокусировки 89
 Фильмы → Видеофильмы
 Фокусировка
 Выбор лица 94
 Зум точки AF 91
 Рамки автофокусировки 24, 88
- Следящая АФ 93
 Фиксация AF 92
 Форматирование (карта памяти) 21, 145
 Форматирование → Карты памяти, форматирование
 Функции часов 51
- Ц**
- Центр (режим рамки автофокусировки) 89
 Цифровой зум 55
 Цифровой телеконвертер 56
- Ч**
- Черно-белые изображения 86
 Число ISO 83, 163
- Ш**
- Широк (разрешение) 61, 62
- Э**
- Экономия энергии 51, 148, 149
 Экран
 Меню → Меню FUNC., Меню
 Отображение информации 163, 165
 Переключение отображения 43
 Язык 20
 Экспозиция
 Коррекция 81
 Сдвиг 105
 Фиксация AE 96, 105
 Фиксация FE 96
 Элементы камеры и их назначение 40
 Элементы питания 14, 37
 → Элемент питания календаря
 Индикатор заряда 16
 Комплект «Батарея и зарядное устройство» 37
 Экономия энергии 51, 148, 149
 Эффект игрушечной камеры (режим съемки) 71
 Эффект миниатюры (режим съемки) 70, 102
 Эффект плаката (режим съемки) 69
 Эффект «Рыбий глаз» (режим съемки) 69
- Я**
- Язык 20

Ограничение ответственности

- Перепечатка, передача или хранение в системе поиска любой части настоящего Руководства без разрешения компании Canon запрещено.
- Компания Canon сохраняет за собой право в любое время изменять содержание данного Руководства без предварительного уведомления.
- Фактический вид оборудования может несколько отличаться от показанного на иллюстрациях и примерах экрана из данного Руководства.
- Независимо от указанного выше, компания Canon не несет ответственности за ущерб, связанный с ошибочным использованием данных продуктов.