

**Robert Bosch GmbH**  
Power Tools Division  
70745 Leinfelden-Echterdingen  
Germany

[www.bosch-garden.com](http://www.bosch-garden.com)

**F 016 L70 773** (2011.06) O / 131 **UNI**



# Keo

 **BOSCH**

**de** Originalbetriebsanleitung  
**en** Original instructions  
**fr** Notice originale  
**es** Manual original  
**pt** Manual original  
**it** Istruzioni originali  
**nl** Oorspronkelijke  
gebruiksaanwijzing  
**da** Original brugsanvisning  
**sv** Bruksanvisning i original  
**no** Original driftsinstruks

**fi** Alkuperäiset ohjeet  
**el** Πρωτότυπο οδηγιών χρήσης  
**tr** Orijinal işletme talimatı  
**pl** Instrukcja oryginalna  
**cs** Původní návod k používání  
**sk** Pôvodný návod na použitie  
**hu** Eredeti használati utasítás  
**ru** Оригинальное руководст-  
во по эксплуатации  
**uk** Оригінальна інструкція з  
експлуатації

**ro** Instrucțiuni originale  
**bg** Оригинална инструкция  
**sr** Originalno uputstvo za rad  
**sl** Izvirna navodila  
**hr** Originalne upute za rad  
**et** Algupärane kasutusjuhend  
**lv** Instrukcijas oriģinālvalodā  
**lt** Originali instrukcija



Deutsch .....	Seite	6	Česky .....	Strana	71
English .....	Page	11	Slovensky .....	Strana	75
Français .....	Page	16	Magyar .....	Oldal	80
Español .....	Página	21	Русский .....	Страница	85
Português .....	Página	26	Українська .....	Сторінка	90
Italiano .....	Pagina	31	Română .....	Pagina	95
Nederlands .....	Pagina	36	Български .....	Страница	100
Dansk .....	Side	41	Srpski .....	Strana	105
Svenska .....	Sida	45	Slovensko .....	Stran	109
Norsk .....	Side	49	Hrvatski .....	Stranica	113
Suomi .....	Sivu	53	Eesti .....	Lehekülg	117
Ελληνικά .....	Σελίδα	57	Latviešu .....	Lappuse	121
Türkçe .....	Sayfa	62	Lietuviškai .....	Puslapis	126
Polski .....	Strona	66			

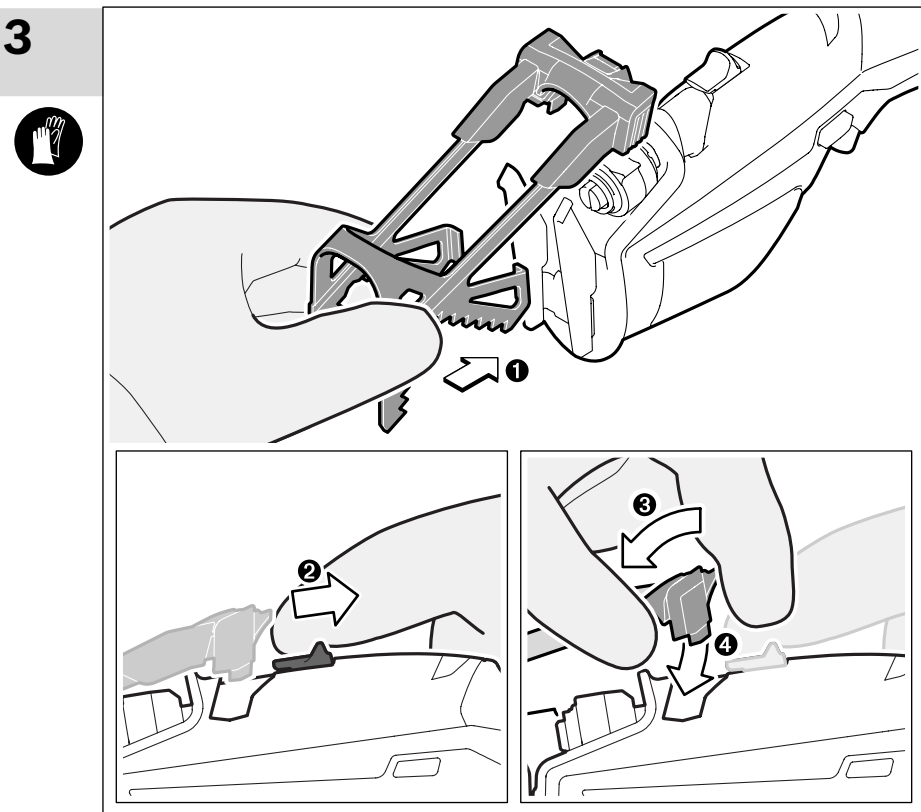
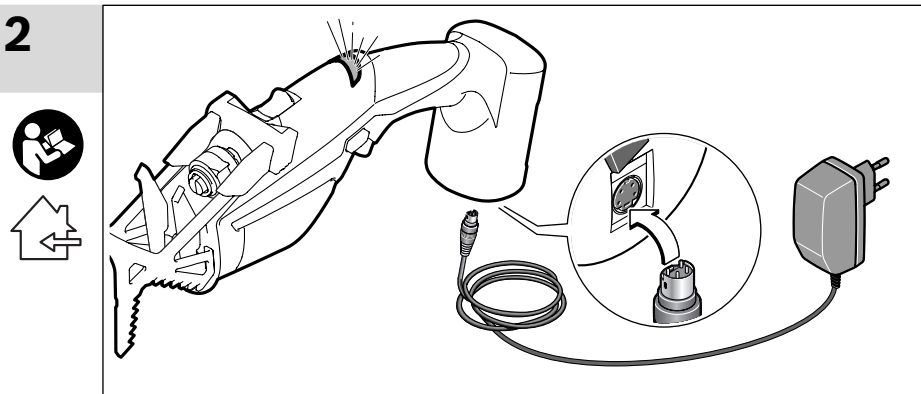
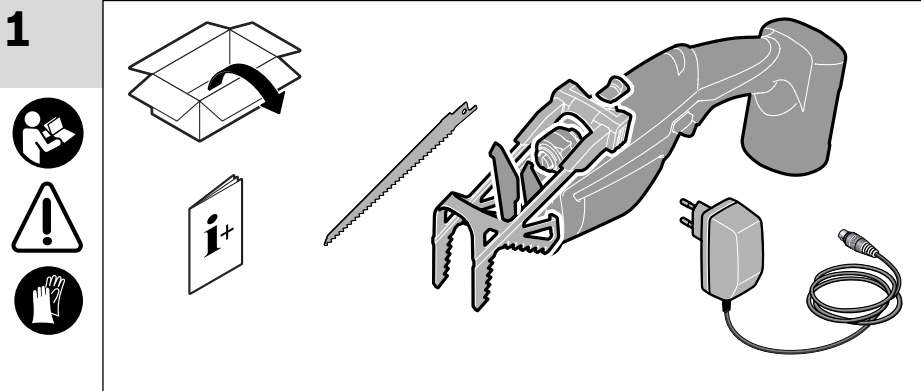

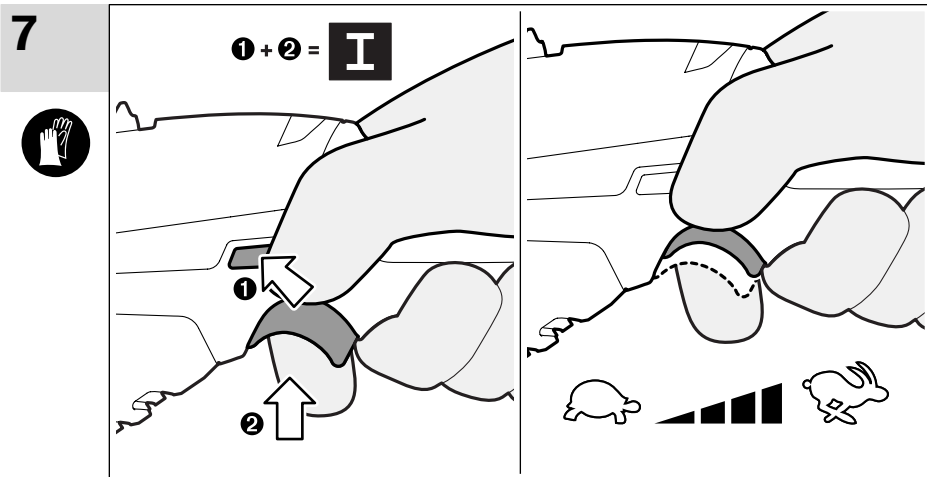
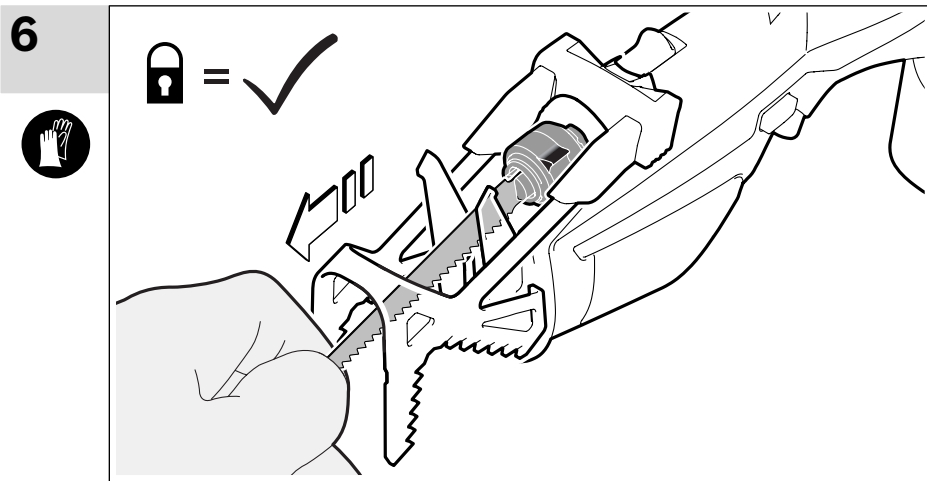
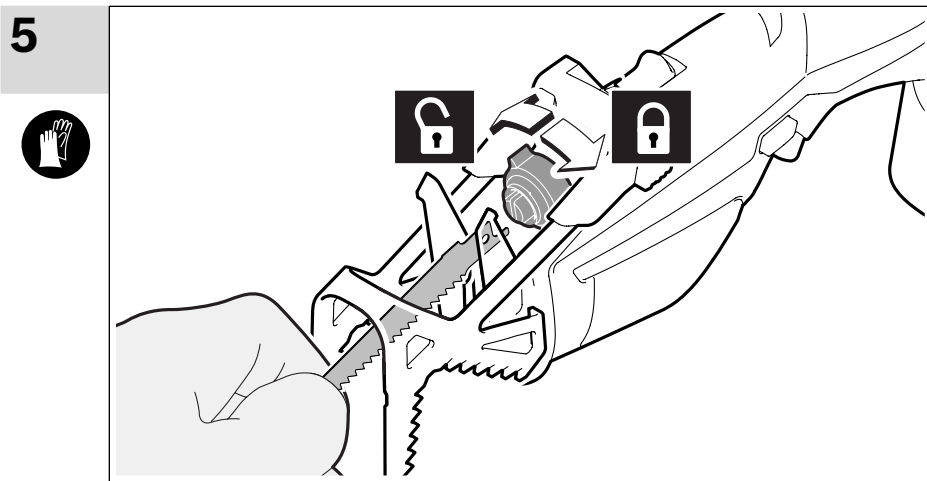
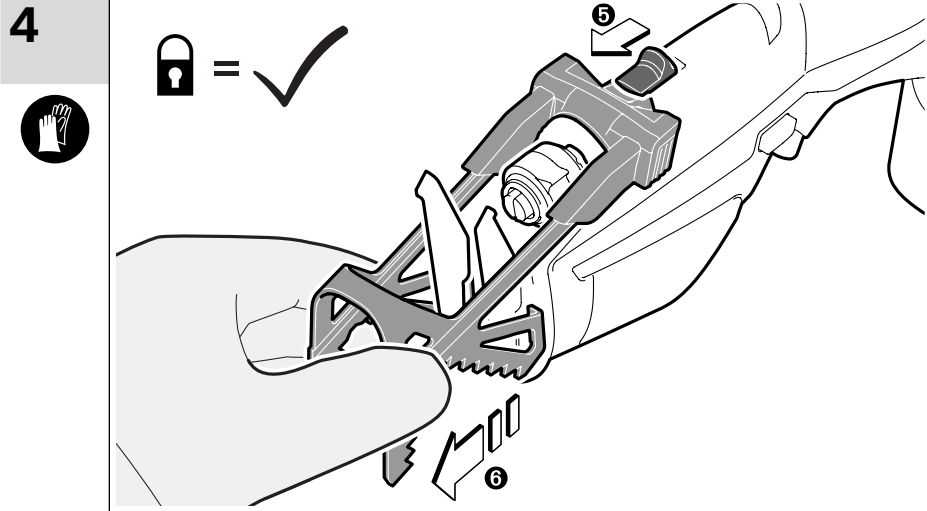

4 |

8

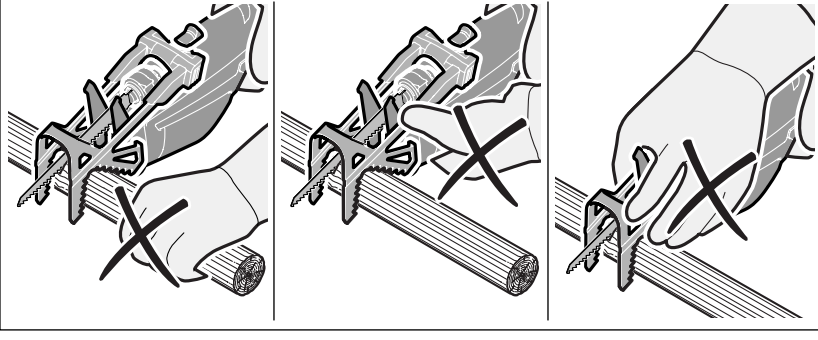
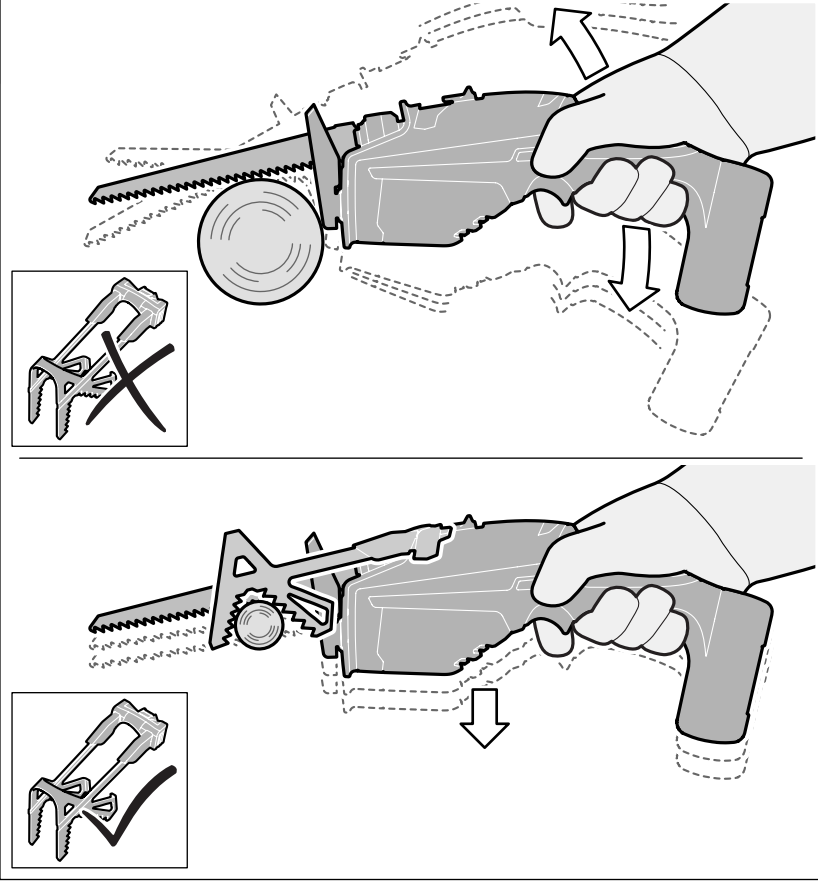

9

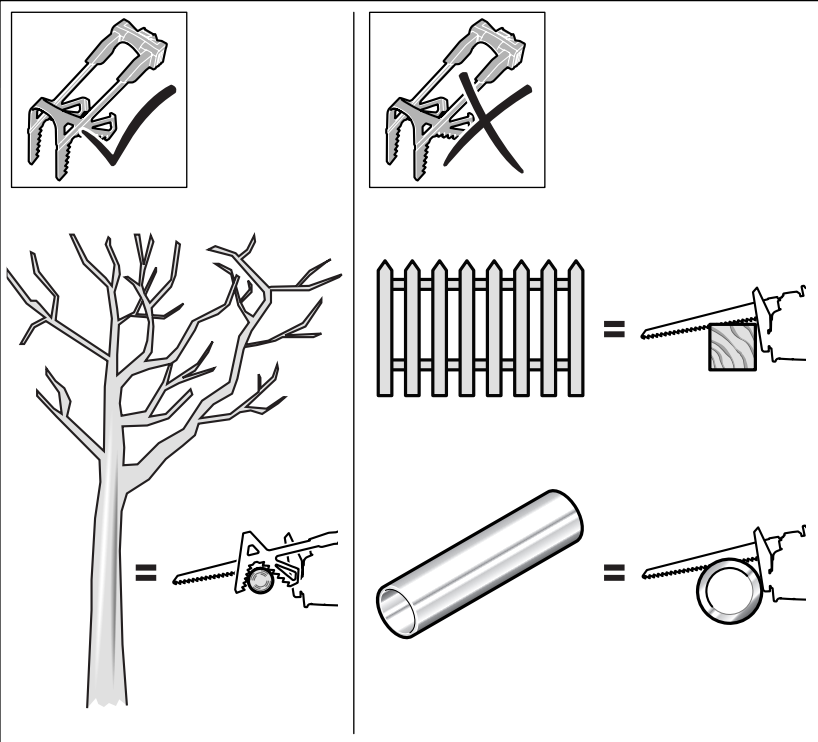

10

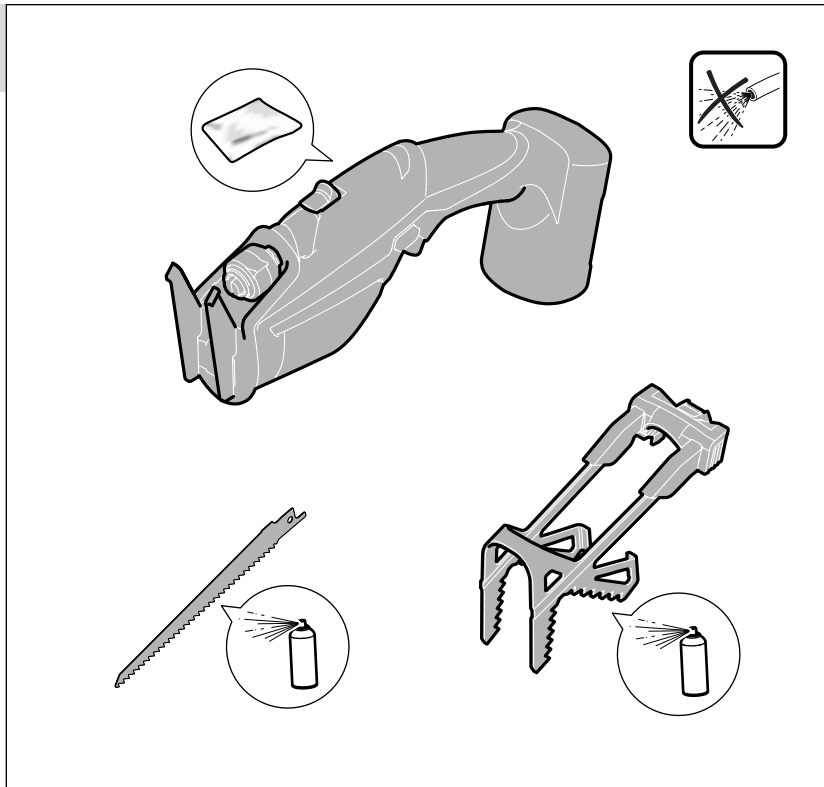

11



1 609 200 399



3x F 016 800 303

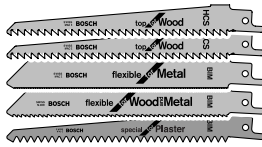

F 016 800 307



S644D – Top for Wood



S922AF – Flexible for Metal



S922HF – Flexible for Wood and Metal



S628DF – Special for Plaster

## Sicherheitshinweise

### Erläuterung der Bildsymbole



Lesen Sie die Betriebsanleitung durch.



Allgemeiner Gefahrenhinweis.



Halten Sie in der Nähe stehende Personen auf sicheren Abstand zum Elektrowerkzeug.



Gefahr durch Sägeblatt. Hände oder Füße nicht in Berührung mit sich bewegendem Sägeblatt bringen.



Das Elektrowerkzeug nicht bei Regen benutzen oder dem Regen aussetzen.

### Allgemeine Sicherheitshinweise für Elektrowerkzeuge

**! WARNUNG** Lesen Sie alle Sicherheitshinweise und Anweisungen. Versäumnisse bei der Einhaltung der Sicherheitshinweise und Anweisungen können elektrischen Schlag, Brand und/oder schwere Verletzungen verursachen.

**Bewahren Sie alle Sicherheitshinweise und Anweisungen für die Zukunft auf.**

Der in den Sicherheitshinweisen verwendete Begriff „Elektrowerkzeug“ bezieht sich auf netzbetriebene Elektrowerkzeuge (mit Netzkabel) und auf akkubetriebene Elektrowerkzeuge (ohne Netzkabel).

### Arbeitsplatzsicherheit

- ▶ **Halten Sie Ihren Arbeitsbereich sauber und gut beleuchtet.** Unordnung oder unbeleuchtete Arbeitsbereiche können zu Unfällen führen.
- ▶ **Arbeiten Sie mit dem Elektrowerkzeug nicht in explosionsgefährdeter Umgebung, in der sich brennbare Flüssigkeiten, Gase oder Stäube befinden.** Elektrowerkzeuge erzeugen Funken, die den Staub oder die Dämpfe entzünden können.
- ▶ **Halten Sie Kinder und andere Personen während der Benutzung des Elektrowerkzeugs fern.** Bei Ablenkung können Sie die Kontrolle über das Gerät verlieren.

### Elektrische Sicherheit

- ▶ **Der Anschlussstecker des Elektrowerkzeuges muss in die Steckdose passen. Der Stecker darf in keiner Weise verändert werden. Verwenden Sie keine Adapterstecker gemeinsam mit geschützten Elektrowerkzeugen.** Unveränderte Stecker und passende Steckdosen verringern das Risiko eines elektrischen Schlages.
- ▶ **Vermeiden Sie Körperkontakt mit geerdeten Oberflächen wie von Rohren, Heizungen, Herden und Kühlschränken.** Es besteht ein erhöhtes Risiko durch elektrischen Schlag, wenn Ihr Körper geerdet ist.
- ▶ **Halten Sie Elektrowerkzeuge von Regen oder Nässe fern.** Das Eindringen von Wasser in ein Elektrowerkzeug erhöht das Risiko eines elektrischen Schlages.
- ▶ **Zweckentfremden Sie das Kabel nicht, um das Elektrowerkzeug zu tragen, aufzuhängen oder um den Stecker aus der Steckdose zu ziehen. Halten Sie das Kabel fern von Hitze, Öl, scharfen Kanten oder sich bewegendem Geräteteilen.** Beschädigte oder verwickelte Kabel erhöhen das Risiko eines elektrischen Schlages.
- ▶ **Wenn Sie mit einem Elektrowerkzeug im Freien arbeiten, verwenden Sie nur Verlängerungskabel, die auch für den Außenbereich geeignet sind.** Die Anwendung eines für den Außenbereich geeigneten Verlängerungskabels verringert das Risiko eines elektrischen Schlages.
- ▶ **Wenn der Betrieb des Elektrowerkzeuges in feuchter Umgebung nicht vermeidbar ist, verwenden Sie einen Fehlerstromschutzschalter.** Der Einsatz eines Fehlerstromschutzschalters vermindert das Risiko eines elektrischen Schlages.

### Sicherheit von Personen

- ▶ **Seien Sie aufmerksam, achten Sie darauf, was Sie tun, und gehen Sie mit Vernunft an die Arbeit mit einem Elektrowerkzeug. Benutzen Sie kein Elektrowerkzeug, wenn Sie müde sind oder unter dem Einfluss von Drogen, Alkohol oder Medikamenten stehen.** Ein Moment der Unachtsamkeit beim Gebrauch des Elektrowerkzeuges kann zu ernsthaften Verletzungen führen.
- ▶ **Tragen Sie persönliche Schutzausrüstung und immer eine Schutzbrille.** Das Tragen persönlicher Schutzausrüstung, wie Staubmaske, rutschfeste Sicherheitsschuhe, Schutzhelm oder Gehörschutz, je nach Art und Einsatz des Elektrowerkzeuges, verringert das Risiko von Verletzungen.
- ▶ **Vermeiden Sie eine unbeabsichtigte Inbetriebnahme. Vergewissern Sie sich, dass das Elektrowerkzeug ausgeschaltet ist, bevor Sie es an die Stromversorgung und/oder den Akku anschließen, es aufnehmen oder tragen.** Wenn Sie beim Tragen des Elektrowerkzeuges den Finger am Schalter haben oder das Gerät eingeschaltet an die Stromversorgung anschließen, kann dies zu Unfällen führen.
- ▶ **Entfernen Sie Einstellwerkzeuge oder Schraubenschlüssel, bevor Sie das Elektrowerkzeug einschalten.** Ein Werkzeug oder Schlüssel, der sich in einem drehenden Geräteteil befindet, kann zu Verletzungen führen.
- ▶ **Vermeiden Sie eine abnormale Körperhaltung. Sorgen Sie für einen sicheren Stand und halten Sie jederzeit das Gleichgewicht.** Dadurch können Sie das Elektrowerkzeug in unerwarteten Situationen besser kontrollieren.
- ▶ **Tragen Sie geeignete Kleidung. Tragen Sie keine weite Kleidung oder Schmuck. Halten Sie Haare, Kleidung und Handschuhe fern von sich bewegenden Teilen.** Lockere Kleidung, Schmuck oder lange Haare können von sich bewegenden Teilen erfasst werden.
- ▶ **Wenn Staubabsaug- und -auffangeinrichtungen montiert werden können, vergewissern Sie sich, dass diese angeschlossen sind und richtig verwendet werden.** Verwendung einer Staubabsaugung kann Gefährdungen durch Staub verringern.

### Verwendung und Behandlung des Elektrowerkzeuges

- ▶ **Überlasten Sie das Gerät nicht. Verwenden Sie für Ihre Arbeit das dafür bestimmte Elektrowerkzeug.** Mit dem passenden Elektrowerkzeug arbeiten Sie besser und sicherer im angegebenen Leistungsbereich.
- ▶ **Benutzen Sie kein Elektrowerkzeug, dessen Schalter defekt ist.** Ein Elektrowerkzeug, das sich nicht mehr ein- oder ausschalten lässt, ist gefährlich und muss repariert werden.
- ▶ **Ziehen Sie den Stecker aus der Steckdose und/oder entfernen Sie den Akku, bevor Sie Geräteeinstellungen vornehmen, Zubehörteile wechseln oder das Gerät weglegen.** Diese Vorsichtsmaßnahme verhindert den unbeabsichtigten Start des Elektrowerkzeuges.
- ▶ **Bewahren Sie unbenutzte Elektrowerkzeuge außerhalb der Reichweite von Kindern auf. Lassen Sie Personen das Gerät nicht benutzen, die mit diesem nicht vertraut sind oder diese Anweisungen nicht gelesen haben.** Elektrowerkzeuge sind gefährlich, wenn sie von unerfahrenen Personen benutzt werden.
- ▶ **Pflegen Sie Elektrowerkzeuge mit Sorgfalt. Kontrollieren Sie, ob bewegliche Teile einwandfrei funktionieren und nicht klemmen, ob Teile gebrochen oder so beschädigt sind, dass die Funktion des Elektrowerkzeuges beeinträchtigt ist. Lassen Sie beschädigte Teile vor dem Einsatz des Gerätes reparieren.** Viele Unfälle haben ihre Ursache in schlecht gewarteten Elektrowerkzeugen.
- ▶ **Halten Sie Schneidwerkzeuge scharf und sauber.** Sorgfältig gepflegte Schneidwerkzeuge mit scharfen Schneidkanten verklemmen sich weniger und sind leichter zu führen.
- ▶ **Verwenden Sie Elektrowerkzeug, Zubehör, Einsatzwerkzeuge usw. entsprechend diesen Anweisungen. Berücksichtigen Sie dabei die Arbeitsbedingungen und die auszuführende Tätigkeit.** Der Gebrauch von Elektrowerkzeugen für andere als die vorgesehenen Anwendungen kann zu gefährlichen Situationen führen.

## Verwendung und Behandlung des Akkumwerkzeugs

- ▶ **Laden Sie die Akkus nur in Ladegeräten auf, die vom Hersteller empfohlen werden.** Für ein Ladegerät, das für eine bestimmte Art von Akkus geeignet ist, besteht Brandgefahr, wenn es mit anderen Akkus verwendet wird.
- ▶ **Verwenden Sie nur die dafür vorgesehenen Akkus in den Elektrowerkzeugen.** Der Gebrauch von anderen Akkus kann zu Verletzungen und Brandgefahr führen.
- ▶ **Halten Sie den nicht benutzten Akku fern von Büroklammern, Münzen, Schlüsseln, Nägeln, Schrauben oder anderen kleinen Metallgegenständen, die eine Überbrückung der Kontakte verursachen könnten.** Ein Kurzschluss zwischen den Akkukontakten kann Verbrennungen oder Feuer zur Folge haben.
- ▶ **Bei falscher Anwendung kann Flüssigkeit aus dem Akku austreten. Vermeiden Sie den Kontakt damit. Bei zufälligem Kontakt mit Wasser abspülen. Wenn die Flüssigkeit in die Augen kommt, nehmen Sie zusätzlich ärztliche Hilfe in Anspruch.** Austretende Akkufflüssigkeit kann zu Hautreizungen oder Verbrennungen führen.

## Service

- ▶ **Lassen Sie Ihr Elektrowerkzeug nur von qualifiziertem Fachpersonal und nur mit Original-Ersatzteilen reparieren.** Damit wird sichergestellt, dass die Sicherheit des Elektrowerkzeuges erhalten bleibt.

## Sicherheitshinweise für Säbelsägen

- ▶ **Halten Sie das Gerät an den isolierten Griffflächen, wenn Sie Arbeiten ausführen, bei denen das Einsatzwerkzeug verborgene Stromleitungen treffen kann.** Der Kontakt mit einer spannungsführenden Leitung kann auch metallene Geräteteile unter Spannung setzen und zu einem elektrischen Schlag führen.
- ▶ **Halten Sie die Hände vom Sägebereich fern. Greifen Sie nicht unter das Werkstück.** Bei Kontakt mit dem Sägeblatt besteht Verletzungsgefahr.
- ▶ **Führen Sie das Elektrowerkzeug nur eingeschaltet gegen das Werkstück.** Es besteht sonst die Gefahr eines Rückschlages, wenn sich das Einsatzwerkzeug im Werkstück verhakt.
- ▶ **Achten Sie darauf, dass die Führungsplatte beim Sägen ohne Haltebügel immer am Werkstück anliegt.** Das Sägeblatt kann sich verhaken und zum Verlust der Kontrolle über das Elektrowerkzeug führen.
- ▶ **Schalten Sie nach Beendigung des Arbeitsvorgangs das Elektrowerkzeug aus und ziehen Sie das Sägeblatt erst dann aus dem Schnitt, wenn dieses zum Stillstand gekommen ist.** So vermeiden Sie einen Rückschlag und können das Elektrowerkzeug sicher ablegen.
- ▶ **Verwenden Sie nur unbeschädigte, einwandfreie Sägeblätter.** Verbogene oder unscharfe Sägeblätter können brechen, den Schnitt negativ beeinflussen oder einen Rückschlag verursachen.
- ▶ **Bremsen Sie das Sägeblatt nach dem Ausschalten nicht durch seitliches Gegendrücken ab.** Das Sägeblatt kann beschädigt werden, brechen oder einen Rückschlag verursachen.
- ▶ **Spannen Sie das Material gut fest. Stützen Sie das Werkstück nicht mit der Hand oder dem Fuß ab. Berühren Sie keine Gegenstände oder den Erdboden mit der laufenden Säge.** Es besteht Rückschlaggefahr.
- ▶ **Verwenden Sie geeignete Suchgeräte, um verborgene Versorgungsleitungen aufzuspüren, oder ziehen Sie die örtliche Versorgungsgesellschaft hinzu.** Kontakt mit Elektroleitungen kann zu Feuer und elektrischem Schlag führen. Beschädigung einer Gasleitung kann zur Explosion führen. Eindringen in eine Wasserleitung verursacht Sachbeschädigung.
- ▶ **Sichern Sie das Werkstück.** Ein mit Spannvorrichtungen oder Schraubstock festgehaltenes Werkstück ist sicherer gehalten als mit Ihrer Hand.
- ▶ **Warten Sie, bis das Elektrowerkzeug zum Stillstand gekommen ist, bevor Sie es ablegen.** Das Einsatzwerkzeug kann sich verhaken und zum Verlust der Kontrolle über das Elektrowerkzeug führen.
- ▶ **Blockieren Sie vor allen Arbeiten am Elektrowerkzeug (z.B. Wartung, Werkzeugwechsel, etc.) sowie bei dessen Transport und Aufbewahrung den Ein-/Ausschalter in ausgeschalteter Position.** Bei unbeabsichtigtem Betätigen des Ein-/Ausschalters besteht Verletzungsgefahr.



Schützen Sie das Elektrowerkzeug vor Hitze, z. B. auch vor dauernder Sonneneinstrahlung, Feuer, Wasser und Feuchtigkeit. Es besteht Explosionsgefahr.

- ▶ **Bei Beschädigung und unsachgemäßem Gebrauch des Akkus können Dämpfe austreten. Führen Sie Frischluft zu und suchen Sie bei Beschwerden einen Arzt auf.** Die Dämpfe können die Atemwege reizen.

## Sicherheitshinweise für Ladegeräte



Halten Sie das Ladegerät von Regen oder Nässe fern. Das Eindringen von Wasser in ein Ladegerät erhöht das Risiko eines elektrischen Schlages.

- ▶ **Laden Sie nur Bosch-Li-Ionen-Akkus oder solche in Bosch-Produkte eingebaute Akkus mit den in den technischen Daten angegebenen Spannungen.** Ansonsten besteht Brand- und Explosionsgefahr.
- ▶ **Halten Sie das Ladegerät sauber.** Durch Verschmutzung besteht die Gefahr eines elektrischen Schlages.
- ▶ **Überprüfen Sie vor jeder Benutzung des Ladegerät. Tauschen Sie das Ladegerät gegen ein Neues aus, sofern Sie Schäden feststellen. Öffnen Sie das Ladegerät nicht selbst und lassen Sie es nur von qualifiziertem Fachpersonal und nur mit Original-Ersatzteilen reparieren.** Beschädigte Ladegeräte, Kabel und Stecker erhöhen das Risiko eines elektrischen Schlages.
- ▶ **Beaufsichtigen Sie Kinder.** Damit wird sichergestellt, dass Kinder nicht mit dem Ladegerät spielen.
- ▶ **Kinder und Personen, die aufgrund ihrer physischen, sensorischen oder geistigen Fähigkeiten oder ihrer Unerfahrenheit oder Unkenntnis nicht in der Lage sind, das Ladegerät sicher zu bedienen, dürfen dieses Ladegerät nicht ohne Aufsicht oder Anweisung durch eine verantwortliche Person benutzen.** Andernfalls besteht die Gefahr von Fehlbedienung und Verletzungen.

## Symbole

Die nachfolgenden Symbole sind für das Lesen und Verstehen der Betriebsanleitung von Bedeutung. Prägen Sie sich die Symbole und ihre Bedeutung ein. Die richtige Interpretation der Symbole hilft Ihnen, das Elektrowerkzeug besser und sicherer zu gebrauchen.

Symbol	Bedeutung
	Tragen Sie Schutzhandschuhe.
	Tragen Sie eine Schutzbrille.
	Verwenden Sie das Ladegerät nur in trockenen Räumen.
	Reaktionsrichtung
	Bewegungsrichtung
	Einschalten
	Gestattete Handlung
	Verbotene Handlung
	Zubehör

## Bestimmungsgemäßer Gebrauch

Dieses Elektrowerkzeug ist für den häuslichen Gebrauch bestimmt. Es ist bestimmt zum Schneiden von Ästen und kann auch für das Sägen von Holz, weichem Metall (z. B. Kupfer) und Gipskartonplatten verwendet werden. Es eignet sich für kurvige und gerade Schnitte. Beachten Sie unbedingt die Sägeblatt-Empfehlungen.

8 | Deutsch

## Technische Daten

Säbelsäge	Keo	
Sachnummer	3 600 H61 9..	
Nennspannung	V=	10,8
Leerlaufhubzahl $n_0$	min <sup>-1</sup>	0 – 1600
Werkzeugaufnahme	SDS	
Hub	mm	20
Schnittleistung, max. Durchmesser		
– in Holz	mm	80
– in Weichmetall	mm	7
Gewicht entsprechend EPTA-Procedure 01/2003	kg	1,05
<b>Ladegerät</b>		
Sachnummer	EU 2 609 003 916 UK 2 609 003 932 AU 2 609 004 762	
Eingangsspannung	V	100 – 240
Ladestrom	mA	500
Ladezeit (Akku entladen)	min	180
Zulässiger Ladetemperaturbereich	°C	0 – 45
Gewicht entsprechend EPTA-Procedure 01/2003	kg	0,088 (EU) 0,093 (UK) 0,085 (AU)
Schutzklasse	□ / II	

Bitte beachten Sie die Sachnummer auf dem Typenschild Ihres Elektrowerkzeugs. Die Handelsbezeichnungen einzelner Elektrowerkzeuge können variieren.

## Geräusch-/Vibrationsinformation

Messwerte für Geräusch ermittelt entsprechend EN 60745.

Der A-bewertete Schalldruckpegel des Elektrowerkzeugs beträgt typischerweise 72 dB(A). Unsicherheit K=3 dB.

Der Geräuschpegel beim Arbeiten kann 80 dB(A) überschreiten.

### Gehörschutz tragen!

Schwingungsgesamtwerte  $a_h$  (Vektorsumme dreier Richtungen) und Unsicherheit K ermittelt entsprechend EN 60745:

Sägen von Spanplatte:  $a_h=19 \text{ m/s}^2$ ,  $K=6,0 \text{ m/s}^2$ ,  
Sägen von Holzbalken:  $a_h=20 \text{ m/s}^2$ ,  $K=3,0 \text{ m/s}^2$ .

Der in diesen Anweisungen angegebene Schwingungspegel ist entsprechend einem in EN 60745 genormten Messverfahren gemessen worden und kann für den Vergleich von Elektrowerkzeugen miteinander verwendet werden. Er eignet sich auch für eine vorläufige Einschätzung der Schwingungsbelastung.

Die technischen Spezifikationen des Elektrowerkzeugs weichen von den Prüfkriterien der standardisierter Tests in EN 60745 ab.

Der angegebene Schwingungspegel repräsentiert die hauptsächlichen Anwendungen des Elektrowerkzeugs. Wenn allerdings das Elektrowerkzeug für andere Anwendungen, mit abweichenden Einsatzwerkzeugen oder ungenügender Wartung eingesetzt wird, kann der Schwingungspegel abweichen. Dies kann die Schwingungsbelastung über den gesamten Arbeitszeitraum deutlich erhöhen.

Für eine genaue Abschätzung der Schwingungsbelastung sollten auch die Zeiten berücksichtigt werden, in denen das Gerät abgeschaltet ist oder zwar läuft, aber nicht tatsächlich im Einsatz ist. Dies kann die Schwingungsbelastung über den gesamten Arbeitszeitraum deutlich reduzieren.

Legen Sie zusätzliche Sicherheitsmaßnahmen zum Schutz des Bedieners vor der Wirkung von Schwingungen fest wie zum Beispiel: Wartung von Elektrowerkzeug und Einsatzwerkzeugen, Warmhalten der Hände, Organisation der Arbeitsabläufe.

## Konformitätserklärung

Wir erklären in alleiniger Verantwortung, dass das unter „Technische Daten“ beschriebene Produkt mit den folgenden Normen oder normativen Dokumenten übereinstimmt: EN 60745 (Akku-Gerät) und EN 60335 (Akku-Ladegerät) gemäß den Bestimmungen der Richtlinien 2006/95/EG, 2004/108/EG, 2006/42/EG.

Technische Unterlagen (2006/42/EG) bei:  
Bosch Lawn and Garden Ltd., PT-LG/EAE,  
Stowmarket, Suffolk IP14 1EY, England

 09

Dr. Egbert Schneider  
Senior Vice President  
Engineering

Dr. Eckerhard Strötgen  
Head of Product  
Certification

*Dr. Egbert Schneider* *Dr. Eckerhard Strötgen*

Robert Bosch GmbH, Power Tools Division  
D-70745 Leinfelden-Echterdingen  
21.06.2011

## Montage und Betrieb

Handlungsziel	Bild
Lieferumfang	1
Akku laden	2
Haltebügel montieren	3
Festen Sitz des Haltebügels prüfen	4
Sägeblatt einsetzen/entnehmen	5
Festen Sitz des Sägeblattes prüfen	6
Einschalten	7
Hubzahl steuern	7
Arbeitshinweise	8 – 9
Wartung und Reinigung	10
Zubehör/Ersatzteile auswählen	11

## Inbetriebnahme

- **Blockieren Sie vor allen Arbeiten am Elektrowerkzeug (z.B. Wartung, Werkzeugwechsel, etc.) so wie bei dessen Transport und Aufbewahrung den Ein-/Ausschalter in ausgeschalteter Position.** Bei unbeabsichtigtem Betätigen des Ein-/Ausschalters besteht Verletzungsgefahr.

## Akku laden

- **Benutzen Sie kein anderes Ladegerät.** Das mitgelieferte Ladegerät ist auf den in Ihrem Elektrowerkzeug eingebauten Li-Ionen-Akku abgestimmt.

- **Beachten Sie die Netzspannung!** Die Spannung der Stromquelle muss mit den Angaben auf dem Typenschild des Ladegerätes übereinstimmen. Mit 230 V gekennzeichnete Ladegeräte können auch an 220 V betrieben werden.

- **Der Spannungsbereich des Ladegerätes liegt zwischen 100–240 V. Stellen Sie sicher, dass der Netzstecker in die Steckdose passt.**

**Hinweis:** Der Akku wird teilgeladen ausgeliefert. Um die volle Leistung des Akkus zu gewährleisten, laden Sie vor dem ersten Einsatz den Akku vollständig auf.

Der Li-Ionen-Akku kann jederzeit aufgeladen werden, ohne die Lebensdauer zu verkürzen. Eine Unterbrechung des Ladevorganges schädigt den Akku nicht.

Der Li-Ionen-Akku ist durch die „Electronic Cell Protection (ECP)“ gegen Tiefentladung geschützt. Bei entladem Akku wird das Gartengerät durch eine Schutzschaltung abgeschaltet: Das Gartengerät arbeitet nicht mehr.

## **ACHTUNG** Drücken Sie nach dem automatischen Abschalten des Elektrowerkzeuges nicht weiter auf den Ein-/Ausschalter.

Der Akku kann beschädigt werden. Stecken Sie den Netzstecker des Ladegerätes in die Steckdose und den Ladestecker in die Buchse an der Rückseite des Handgriffs (nur eine Anschlussmöglichkeit).

Der Ladevorgang beginnt, sobald der Ladestecker des Ladegerätes in die Buchse gesteckt wird.

Die Akku-Ladezustandsanzeige zeigt den Ladefortschritt an. Beim Ladevorgang **blinkt** die Anzeige **grün**. Leuchtet die Akku-Ladezustandsanzeige **dauerhaft grün**, ist der Akku vollständig geladen.

Beim Ladevorgang erwärmt sich der Handgriff des Elektrowerkzeuges. Dies ist normal.

Bei längerem Nichtgebrauch trennen Sie das Ladegerät vom Stromnetz.

Das Elektrowerkzeug kann während des Ladevorganges nicht benutzt werden; es ist nicht defekt, wenn es während des Ladevorganges nicht funktioniert.

- **Schützen Sie das Ladegerät vor Nässe!**

## Arbeitshinweise

- ▶ **Tragen Sie bei der Montage des Sägeblattes Schutzhandschuhe.** Bei Berührung des Sägeblattes besteht Verletzungsgefahr.
- ▶ **Achten Sie beim Sägeblattwechsel darauf, dass die Sägeblattaufnahme frei von Materialresten, z. B. Holz- oder Metallspänen, ist.**
- ▶ **Beachten Sie beim Sägen von Leichtbaustoffen die gesetzlichen Bestimmungen und Empfehlungen der Materialhersteller.**
- ▶ **Halten Sie das Elektrowerkzeug während des Sägens mit einer Hand gut am Handgriff fest.**
- ▶ **Umfassen Sie während des Sägens nicht den Haltebügel, das Sägeblatt oder die Lüftungsschlitze.**
- ▶ **Das Sägeblatt kann sich während des Sägens stark erwärmen. Lassen Sie es abkühlen, bevor Sie es anfassen.**

## Sägeblatt auswählen

Verwenden Sie nur Sägeblätter, die für das zu bearbeitende Material geeignet sind.

Eine Übersicht empfohlener Sägeblätter finden Sie am Beginn dieser Anleitung. Verwenden Sie nur die empfohlenen Sägeblätter.

Verwenden Sie für das Sägen enger Kurven ein schmales Sägeblatt.

## Akku-Ladezustandsanzeige

Die Akku-Ladezustandsanzeige zeigt bei halb oder vollständig gedrücktem Ein-/Ausschalter für einige Sekunden den Ladezustand des Akkus an.

LED	Kapazität
Dauerlicht Grün	≥35%
Blinklicht Grün	15 – 35%
Blinklicht Rot	5 – 15%
Dauerlicht Rot	≤5%

## Staub-/Späneabsaugung

- ▶ Stäube von Materialien wie bleihaltigem Anstrich, einigen Holzarten, Mineralien und Metall können gesundheitsschädlich sein. Berühren oder Einatmen der Stäube können allergische Reaktionen und/oder Atemwegserkrankungen des Benutzers oder in der Nähe befindlicher Personen hervorrufen. Bestimmte Stäube wie Eichen- oder Buchenstaub gelten als krebserzeugend, besonders in Verbindung mit Zusatzstoffen zur Holzbehandlung (Chromat, Holzschutzmittel). Asbesthaltiges Material darf nur von Fachleuten bearbeitet werden.
  - Sorgen Sie für gute Belüftung des Arbeitsplatzes.
  - Es wird empfohlen, eine Atemschutzmaske mit Filterklasse P2 zu tragen.

Beachten Sie in Ihrem Land gültige Vorschriften für die zu bearbeitenden Materialien.

- ▶ **Vermeiden Sie Staubansammlungen am Arbeitsplatz.** Stäube können sich leicht entzünden.

## Fehlersuche



Symptome	Mögliche Ursache	Abhilfe
Elektrowerkzeug läuft nicht	Akku entladen	Akku laden, siehe auch „Hinweise zum Laden“
	Elektrowerkzeug defekt	Kundendienst aufsuchen
	Interne Verkabelung des Elektrowerkzeugs defekt	Kundendienst aufsuchen
Elektrowerkzeug läuft mit Unterbrechungen	Ein-/Ausschalter defekt	Kundendienst aufsuchen
Starke Vibrationen/ Geräusche	Elektrowerkzeug defekt	Kundendienst aufsuchen
Sägedauer pro Akku-Ladung zu gering	Sägeblattaufnahme muss gereinigt werden	Elektrowerkzeug Richtung Boden halten und zu Sägen beginnen
	Sägeblatt verschlissen	Sägeblatt auswechseln
	Schlechte Sägetechnik	siehe „Arbeitshinweise“ (Bild 8)
	Akku nicht voll geladen	Akku laden, siehe auch „Hinweise zum Laden“
Sägeblatt bewegt sich langsam hin und her	Akku nahezu entladen	Akku laden, siehe auch „Hinweise zum Laden“
	Ein-/Ausschalter nicht vollständig gedrückt	Ein-/Ausschalter vollständig durchdrücken
	Überlastung während des Betriebs	Anpressdruck des Elektrowerkzeugs gegen den Ast reduzieren
Grüne und rote LED blinken abwechselnd	Akku-Temperatur außerhalb des zulässigen Ladetemperaturbereichs	Akku-Temperatur durch Abkühlen oder Erwärmen in den zulässigen Temperaturbereich zwischen 0 °C und 45 °C bringen
Rote LED blinkt 1x	Batteriespannung zu gering; Akku leer	Akku laden, siehe auch „Hinweise zum Laden“
Rote LED blinkt 2x	Akku-Temperatur außerhalb des zulässigen Betriebstemperaturbereichs	Akku-Temperatur durch Abkühlen oder Erwärmen in den zulässigen Temperaturbereich zwischen –15 °C und +65 °C bringen
Rote LED blinkt 5x schnell	Überlastung (Sägeblatt eingeklemmt)	Anpressdruck des Elektrowerkzeugs gegen den Ast reduzieren Elektrowerkzeug eingeschaltet an den zu sägenden Ast heranführen

## Wartung und Service

### Wartung, Reinigung und Lagerung

- ▶ **Blockieren Sie vor allen Arbeiten am Elektrowerkzeug (z.B. Wartung, Werkzeugwechsel, etc.) sowie bei dessen Transport und Aufbewahrung den Ein-/Ausschalter in ausgeschalteter Position.** Bei unbeabsichtigtem Betätigen des Ein-/Ausschalters besteht Verletzungsgefahr.
- ▶ **Entfernen Sie vor allen Arbeiten am Elektrowerkzeug stets das Sägeblatt.**

- ▶ **Halten Sie das Elektrowerkzeug und die Lüftungsschlitze sauber, um gut und sicher zu arbeiten.**

Reinigen Sie die Sägeblattaufnahme vorzugsweise mit Druckluft oder mit einem weichen Pinsel. Entnehmen Sie dazu das Sägeblatt aus dem Elektrowerkzeug. Halten Sie die Sägeblattaufnahme durch Verwendung von geeigneten Schmiermitteln funktionsfähig.

Eine starke Verschmutzung des Elektrowerkzeugs kann zu Funktionsstörungen führen. Sägen Sie deshalb stark stauberzeugende Materialien nicht von unten oder über Kopf.

Lagern Sie das Elektrowerkzeug an einem sicheren Platz, trocken und außerhalb der Reichweite von Kindern.

Stellen Sie keine anderen Gegenstände auf dem Elektrowerkzeug ab.

### Kundendienst und Kundenberatung

[www.bosch-garden.com](http://www.bosch-garden.com)

Geben Sie bei allen Rückfragen und Ersatzteilbestellungen bitte unbedingt die 10-stellige Sachnummer laut Typenschild des Elektrowerkzeuges an.

#### Deutschland

Robert Bosch GmbH  
Servicezentrum Elektrowerkzeuge  
Zur Luhne 2  
37589 Kalefeld – Willershausen  
Tel. Kundendienst: +49 (1805) 70 74 10\*  
Fax: +49 (1805) 70 74 11\*  
(\*Festnetzpreis 14 ct/min, höchstens 42 ct/min aus Mobilfunknetzen)  
E-Mail: Servicezentrum.Elektrowerkzeuge@de.bosch.com  
Tel. Kundenberatung: +49 (1803) 33 57 99  
(Festnetzpreis 9 ct/min, höchstens 42 ct/min aus Mobilfunknetzen)  
Fax: +49 (711) 7 58 19 30  
E-Mail: kundenberatung.ew@de.bosch.com

#### Österreich

Tel.: +43 (01) 7 97 22 20 10  
Fax: +43 (01) 7 97 22 20 11  
E-Mail: service.elektrowerkzeuge@at.bosch.com

#### Schweiz

Tel.: +41 (044) 8 47 15 11  
Fax: +41 (044) 8 47 15 51

#### Luxemburg

Tel.: +32 (070) 22 55 65  
Fax: +32 (070) 22 55 75  
E-Mail: outillage.gereedschap@be.bosch.com

### Transport

Die enthaltenen Li-Ionen-Akkus unterliegen den Anforderungen des Gefahrgutrechts. Die Akkus können durch den Benutzer ohne weitere Auflagen auf der Straße transportiert werden.

Beim Versand durch Dritte (z.B.: Lufttransport oder Spedition) sind besondere Anforderungen an Verpackung und Kennzeichnung zu beachten. Hier muss bei der Vorbereitung des Versandstückes ein Gefahrgut-Experte hinzugezogen werden.

### Entsorgung

Werfen Sie Elektrowerkzeuge und Akkus/Batterien nicht in den Hausmüll!

#### Nur für EU-Länder:



Gemäß der europäischen Richtlinie 2002/96/EG müssen nicht mehr gebrauchsfähige Elektrowerkzeuge und gemäß der europäischen Richtlinie 2006/66/EG müssen defekte oder verbrauchte Akkus/Batterien getrennt gesammelt und einer umweltgerechten Wiederverwendung zugeführt werden.

Nicht mehr gebrauchsfähige Akkus/Batterien können direkt abgegeben werden bei:

#### Deutschland

Recyclingzentrum Elektrowerkzeuge  
Osteroder Landstraße 3  
37589 Kalefeld

#### Schweiz

Batrec AG  
3752 Wimmis BE

► **Integrierte Akkus dürfen nur zur Entsorgung entnommen werden.** Durch das Öffnen der Gehäuseschale kann das Elektrowerkzeug zerstört werden.

Um den Akku aus dem Elektrowerkzeug zu entnehmen, betätigen Sie den Ein-/Ausschalter solange, bis der Akku vollständig entladen ist. Drehen Sie die Schrauben am Gehäuse heraus und nehmen Sie die Gehäuseschale ab. Trennen Sie die Anschlüsse am Akku und nehmen Sie den Akku heraus.

#### Akkus/Batterien:



**Li-Ion:**  
Bitte beachten Sie die Hinweise im Abschnitt „Transport“.

Änderungen vorbehalten.

## Safety Notes

### Explanation of symbols



Read instruction manual.



General hazard safety alert.



Keep bystanders a safe distance away from the power tool.



Danger – moving saw blade. Keep hands and feet out of the reach of moving saw blade.



Do not use the power tool in the rain or leave it outdoors when it is raining.

### General Power Tool Safety Warnings

**⚠ WARNING** Read all safety warnings and all instructions. Failure to follow the warnings and instructions may result in electric shock, fire and/or serious injury.

Save all warnings and instructions for future reference.

The term “power tool” in the warnings refers to your mains-operated (corded) power tool or battery-operated (cordless) power tool.

### Work area safety

- ▶ **Keep work area clean and well lit.** Cluttered or dark areas invite accidents.
- ▶ **Do not operate power tools in explosive atmospheres, such as in the presence of flammable liquids, gases or dust.** Power tools create sparks which may ignite the dust or fumes.
- ▶ **Keep children and bystanders away while operating a power tool.** Distractions can cause you to lose control.

### Electrical safety

- ▶ **Power tool plugs must match the outlet. Never modify the plug in any way. Do not use any adapter plugs with earthed (grounded) power tools.** Unmodified plugs and matching outlets will reduce risk of electric shock.
- ▶ **Avoid body contact with earthed or grounded surfaces, such as pipes, radiators, ranges and refrigerators.** There is an increased risk of electric shock if your body is earthed or grounded.
- ▶ **Do not expose power tools to rain or wet conditions.** Water entering a power tool will increase the risk of electric shock.
- ▶ **Do not abuse the cord. Never use the cord for carrying, pulling or unplugging the power tool. Keep cord away from heat, oil, sharp edges and moving parts.** Damaged or entangled cords increase the risk of electric shock.
- ▶ **When operating a power tool outdoors, use an extension cord suitable for outdoor use.** Use of a cord suitable for outdoor use reduces the risk of electric shock.
- ▶ **If operating a power tool in a damp location is unavoidable, use a residual current device (RCD) protected supply.** Use of an RCD reduces the risk of electric shock.

### Personal safety

- ▶ **Stay alert, watch what you are doing and use common sense when operating a power tool. Do not use a power tool while you are tired or under the influence of drugs, alcohol or medication.** A moment of inattention while operating power tools may result in serious personal injury.
- ▶ **Use personal protective equipment. Always wear eye protection.** Protective equipment such as dust mask, non-skid safety shoes, hard hat, or hearing protection used for appropriate conditions will reduce personal injuries.

- ▶ **Prevent unintentional starting. Ensure the switch is in the off-position before connecting to power source and/or battery pack, picking up or carrying the tool.** Carrying power tools with your finger on the switch or energising power tools that have the switch on invites accidents.
- ▶ **Remove any adjusting key or wrench before turning the power tool on.** A wrench or a key left attached to a rotating part of the power tool may result in personal injury.
- ▶ **Do not overreach. Keep proper footing and balance at all times.** This enables better control of the power tool in unexpected situations.
- ▶ **Dress properly. Do not wear loose clothing or jewellery. Keep your hair, clothing and gloves away from moving parts.** Loose clothes, jewellery or long hair can be caught in moving parts.
- ▶ **If devices are provided for the connection of dust extraction and collection facilities, ensure these are connected and properly used.** Use of dust collection can reduce dust-related hazards.

### Power tool use and care

- ▶ **Do not force the power tool. Use the correct power tool for your application.** The correct power tool will do the job better and safer at the rate for which it was designed.
- ▶ **Do not use the power tool if the switch does not turn it on and off.** Any power tool that cannot be controlled with the switch is dangerous and must be repaired.
- ▶ **Disconnect the plug from the power source and/or the battery pack from the power tool before making any adjustments, changing accessories, or storing power tools.** Such preventive safety measures reduce the risk of starting the power tool accidentally.
- ▶ **Store idle power tools out of the reach of children and do not allow persons unfamiliar with the power tool or these instructions to operate the power tool.** Power tools are dangerous in the hands of untrained users.
- ▶ **Maintain power tools. Check for misalignment or binding of moving parts, breakage of parts and any other condition that may affect the power tool's operation. If damaged, have the power tool repaired before use.** Many accidents are caused by poorly maintained power tools.
- ▶ **Keep cutting tools sharp and clean.** Properly maintained cutting tools with sharp cutting edges are less likely to bind and are easier to control.
- ▶ **Use the power tool, accessories and tool bits etc. in accordance with these instructions, taking into account the working conditions and the work to be performed.** Use of the power tool for operations different from those intended could result in a hazardous situation.

### Battery tool use and care

- ▶ **Recharge only with the charger specified by the manufacturer.** A charger that is suitable for one type of battery pack may create a risk of fire when used with another battery pack.
- ▶ **Use power tools only with specifically designated battery packs.** Use of any other battery packs may create a risk of injury and fire.
- ▶ **When battery pack is not in use, keep it away from other metal objects, like paper clips, coins, keys, nails, screws or other small metal objects, that can make a connection from one terminal to another.** Shorting the battery terminals together may cause burns or a fire.
- ▶ **Under abusive conditions, liquid may be ejected from the battery; avoid contact. If contact accidentally occurs, flush with water. If liquid contacts eyes, additionally seek medical help.** Liquid ejected from the battery may cause irritation or burns.

### Service

- ▶ **Have your power tool serviced by a qualified repair person using only identical replacement parts.** This will ensure that the safety of the power tool is maintained.

### Safety Warnings for Sabre Saws

- ▶ **Hold power tool by insulated gripping surfaces, when performing an operation where the cutting accessory may contact hidden wiring.** Cutting accessory contacting a “live” wire may make exposed metal parts of the power tool “live” and could give the operator an electric shock.

- ▶ **Keep hands away from the sawing range. Do not reach under the workpiece.** Contact with the saw blade can lead to injuries.
- ▶ **Apply the machine to the workpiece only when switched on.** Otherwise there is danger of kickback when the cutting tool jams in the workpiece.
- ▶ **When sawing without the hook, the guideplate must always face against the workpiece.** The saw blade can become wedged and lead to loss of control over the power tool.
- ▶ **When the cut is completed, switch off the machine and then pull the saw blade out of the cut only after it has come to a standstill.** In this manner you can avoid kickback and can place down the machine securely.
- ▶ **Use only undamaged saw blades that are in perfect condition.** Bent or dull saw blades can break, negatively influence the cut, or lead to kickback.
- ▶ **Do not brake the saw blade to a stop by applying side pressure after switching off.** The saw blade can be damaged, break or cause kickback.
- ▶ **Clamp material well. Do not support the workpiece with your hand or foot. Do not touch objects or the floor with the the saw running.** Danger of kickback.
- ▶ **Use appropriate detectors to determine if utility lines are hidden in the work area or call the local utility company for assistance.** Contact with electric lines can lead to fire and electric shock. Damaging a gas line can lead to explosion. Penetrating a water line causes property damage.
- ▶ **Secure the workpiece.** A workpiece clamped with clamping devices or in a vice is held more secure than by hand.
- ▶ **Always wait until the machine has come to a complete stop before placing it down.** The tool insert can jam and lead to loss of control over the power tool.
- ▶ **Before any work on the machine (e. g. maintenance, changing the tool, etc.) as well as during its transport and storage, lock the On/Off switch in the off position.** There is danger of injury when the On/Off switch is unintentionally actuated.



**Protect the power tool against heat, e. g., against continuous intense sunlight, fire, water, and moisture.** Danger of explosion.

- ▶ **In case of damage and improper use of the battery, vapours may be emitted. Provide for fresh air and seek medical help in case of complaints.** The vapours can irritate the respiratory system.

### Safety Warnings for battery chargers



**Keep the battery charger away from rain or moisture.** Penetration of water in the battery charger increases the risk of an electric shock.

- ▶ **Only charge Bosch lithium ion batteries or batteries installed in Bosch products with the voltages listed in the technical data.** Otherwise there is danger of fire and explosion.
- ▶ **Keep the battery charger clean.** Contamination can lead to danger of an electric shock.
- ▶ **Before each use, check the battery charger. If damage is detected, battery charger should be changed to new one. Never open the battery charger yourself. Have repairs performed only by a qualified technician and only using original spare parts.** Damaged battery chargers, cables and plugs increase the risk of an electric shock.
- ▶ **Supervise children.** This will ensure that children do not play with the charger.
- ▶ **Children or persons that owing to their physical, sensory or mental limitations or to their lack of experience or knowledge, are not capable of securely operating the charger, may only use this charger under supervision or after having been instructed by a responsible person.** Otherwise, there is danger of operating errors and injuries.

Products sold in **GB only:** Your product is fitted with a BS 1363/A approved electric plug with internal fuse (ASTA approved to BS 1362).

If the plug is not suitable for your socket outlets, it should be cut off and an appropriate plug fitted in its place by an authorised customer service agent. The replacement plug should have the same fuse rating as the original plug.

The severed plug must be disposed of to avoid a possible shock hazard and should never be inserted into a mains socket elsewhere.

## Symbols

The following symbols are important for reading and understanding the operating instructions. Please take note of the symbols and their meaning. The correct interpretation of the symbols will help you to use the machine in a better and safer manner.

Symbol	Meaning
	Wear protective gloves.
	Wear eye protection.
	Only use the battery charger indoors.
	Reaction direction
	Movement direction
	Switching On
	Permitted action
	Prohibited action
	Accessories

## Intended Use

This power tool is intended for domestic use. It is for cutting branches and can also be used for the sawing of wood, soft metal such as copper and plaster board.

It is suitable for straight and curved cuts. The saw blade recommendations must be observed.

## Technical Data

Sabre saw		Keo
Article number		3 600 H61 9..
Rated voltage	V=	10.8
Stroke rate at no load $n_0$	min <sup>-1</sup>	0 – 1600
Tool holder		SDS
Stroke	mm	20
Cutting capacity, max. diameter		
– in wood	mm	80
– in soft metal	mm	7
Weight according to EPTA-Procedure 01/2003	kg	1.05
Battery Charger		
Article number	EU 2 609 003 916 UK 2 609 003 932 AU 2 609 004 762	
Input voltage	V	100 – 240
Charging current	mA	500
Charging period (battery discharged)	min	180
Allowable charging temperature range	°C	0 – 45
Weight according to EPTA-Procedure 01/2003	kg	0.088 (EU) 0.093 (UK) 0.085 (AU)
Protection class		□ / II

Please observe the article number on the type plate of your machine. The trade names of the individual machines may vary.

## Noise/Vibration Information

Measured sound values determined according to EN 60745.

Typically the A-weighted sound pressure level of the product is 72 dB(A). Uncertainty K=3 dB. The noise level when working can exceed 80 dB(A).

**Wear hearing protection!**

Vibration total values  $a_h$  (triax vector sum) and uncertainty K determined according to EN 60745:

Cutting board:  $a_h = 19 \text{ m/s}^2$ ,  $K = 6.0 \text{ m/s}^2$ ,  
Cutting wooden beam:  $a_h = 20 \text{ m/s}^2$ ,  $K = 3.0 \text{ m/s}^2$ .

The vibration emission level given in this information sheet has been measured in accordance with a standardised test given in EN 60745 and may be used to compare one tool with another. It may be used for a preliminary assessment of exposure.

The technical specifications of the power tool deviate from the test criteria laid out in the standardised test given in EN 60745.

The declared vibration emission level represents the main applications of the tool. However if the tool is used for different applications, with different accessories or poorly maintained, the vibration emission may differ. This may significantly increase the exposure level over the total working period.

An estimation of the level of exposure to vibration should also take into account the times when the tool is switched off or when it is running but not actually doing the job. This may significantly reduce the exposure level over the total working period.

Identify additional safety measures to protect the operator from the effects of vibration such as: maintain the tool and the accessories, keep the hands warm, organisation of work patterns.

## Declaration of Conformity

We declare under our sole responsibility that the product described under "Technical Data" is in conformity with the following standards or standardization documents: EN 60745 (battery powered products) and EN 60335 (battery chargers) according to the provisions of the directives 2006/95/EC, 2004/108/EC, 2006/42/EC.

Technical file (2006/42/EC) at:  
Bosch Lawn and Garden Ltd., PT-LG/EAE,  
Stowmarket, Suffolk IP14 1EY, England

 09

Dr. Egbert Schneider  
Senior Vice President  
Engineering

Dr. Eckerhard Strötgen  
Head of Product  
Certification

*Robert Bosch GmbH* i.v. *Strötgen*

Robert Bosch GmbH, Power Tools Division  
D-70745 Leinfelden-Echterdingen  
21.06.2011

## Mounting and Operation

Action	Figure
Delivery Scope	1
Battery Charging	2
Mounting the Hook	3
Checking if the Hook fits correctly	4
Inserting/Replacing the Saw Blade	5
Checking if the Blade is connected	6
Starting	7
Controlling the Stroke Rate	7
Working Advice	8 – 9
Maintenance and Cleaning	10
Selecting Accessories/Spare Parts	11

## Starting

- ▶ **Before any work on the machine (e. g. maintenance, changing the tool, etc.) as well as during its transport and storage, lock the On/Off switch in the off position.** There is danger of injury when the On/Off switch is unintentionally actuated.

## Battery Charging

- ▶ **Do not use other battery chargers.** The supplied battery charger is designed for the Lithium-Ion battery in your machine.
- ▶ **Observe the mains voltage!** The voltage of the power supply must correspond with the data given on the nameplate of the battery charger. Battery chargers marked with 230 V can also be operated with 220 V.
- ▶ **The voltage range of the charger is 100–240 V. Ensure that the plug matches the outlet.**

**Note:** The battery is supplied partially charged. To ensure full capacity of the battery, completely charge the battery before using your power tool for the first time.

The lithium-ion battery can be charged at any time without reducing its service life. Interrupting the charging procedure does not damage the battery.

The "Electronic Cell Protection (ECP)" protects the lithium ion battery against deep discharging. When the battery is run down or discharged, the garden product is shut off by means of a protective circuit: The garden product no longer operates.

 **WARNING** Do not continue to press the On/Off switch after the machine has been automatically switched

off. The battery can be damaged.

Plug the mains plug of the battery charger into a socket outlet and the charger plug into the socket on the rear side of the handle, in one way only.

The charging procedure starts as soon as the charger plug of the battery charger is inserted into the socket.

The battery charge-control indicator indicates the charging progress. During the charging process, the indicator **flashes green**. When the battery charge-control indicator **lights up green continuously**, the battery is fully charged.

During the charging procedure, the handle of the machine warms up. This is normal.

Disconnect the battery charger from the mains supply when not using it for longer periods.

The power tool cannot be used during the charge procedure; it is not defective when inoperative during the charging procedure.

- ▶ **Protect the battery charger against moisture!**

## Working Advice

- ▶ **When mounting the saw blade, wear protective gloves.** Danger of injury when touching the saw blade.
- ▶ **When changing the saw blade, take care that the saw blade holder is free of material residue, e. g. wood or metal shavings.**
- ▶ **When sawing light building materials, observe the statutory provisions and the recommendations of the material suppliers.**
- ▶ **While sawing, hold the machine firmly with one hand by the handle.**
- ▶ **While sawing, do not touch the hook, the blade or the air vents.**
- ▶ **After sawing blade may be hot, please let it cool down before touching it.**

## Selecting a Saw Blade

Use only saw blades suitable for the material being worked.

An overview of recommended saw blades can be found at the beginning of these instructions. Do not use other blades than recommended.

Use a thin saw blade for narrow curve cuts.

## Battery Charge-control Indication

The battery charge-control indicator indicates the charge condition of the battery for a few seconds when the On/Off switch is pressed through halfway of fully.

LED	Capacity
Continuous lighting, green	≥35%
Flashing light, green	15 – 35%
Flashing light, red	5 – 15%
Continuous lighting, red	≤5%

## Dust/Chip Extraction

- ▶ Dusts from materials such as lead-containing coatings, some wood types, minerals and metal can be harmful to one's health. Touching or breathing-in the dusts can cause allergic reactions and/or lead to respiratory infections of the user or bystanders. Certain dusts, such as oak or beech dust, are considered as carcinogenic, especially in connection with wood-treatment additives (chromate, wood preservative). Materials containing asbestos may only be worked by specialists.

- Provide for good ventilation of the working place.
- It is recommended to wear a P2 filter-class respirator.

Observe the relevant regulations in your country for the materials to be worked.

- ▶ **Prevent dust accumulation at the workplace.** Dusts can easily ignite.

## Troubleshooting



Problem	Possible Cause	Corrective Action
Power tool fails to operate	Battery discharged	Recharge battery; also see "Battery Charging"
	Power tool defective	Contact Service Agent
	Internal wiring of power tool damaged	Contact Service Agent
Power tool functions intermittently	On/Off switch defective	Contact Service Agent
Excessive vibrations/noise	Power tool defective	Contact Service Agent
Sawing time per battery charge too low	Blade holder area needs cleaning	Hold the tool to point to the ground and start to operate
	Saw blade has worn	Change saw blade
	Poor sawing technique	see "Working Advice" (figure 8)
	Battery not fully charged	Recharge battery; also see "Battery Charging"
The saw blade is running slow	Battery is getting discharged	Recharge battery; also see "Battery Charging"
	On/Off switch is not fully pressed	Fully press On/Off switch
	Overloaded during operation	Reduce pressing force of tool against branch
Green and red LED flash alternately	Battery temperature is out of charging range	Increase or reduce the battery temperature to within the specified range between 0 °C and 45 °C
Red LED flashes 1x	Battery voltage is too low, battery is empty	Recharge battery; also see "Battery Charging"
Red LED flashes 2x	Battery temperature is out of operating range	Increase or reduce the battery temperature to within the specified range between -15 °C and +65 °C
Red LED flashes fast 5x	Overload (jammed blade)	Reduce pressing force of tool against branch Operate tool before the blade touches the branch

## Maintenance and Service

### Maintenance, Cleaning and Storage

► **Before any work on the machine (e. g. maintenance, changing the tool, etc.) as well as during its transport and storage, lock the On/Off switch in the off position.** There is danger of injury when the On/Off switch is unintentionally actuated.

► **Always remove the blade before any work on the machine.**

► **For safe and proper working, always keep the machine and ventilation slots clean.**

Clean the saw blade holder preferably with compressed air or a soft brush. Remove the saw blade from the power tool for this. Ensure proper operation of the saw blade holder by applying a suitable lubricant.

Heavy contamination of the machine can lead to malfunctions. Therefore, do not saw materials that produce a lot of dust from below or overhead.

Store the power tool in a secure, dry place, out of the reach of children.

Do not place other objects on the power tool.

### After-sales Service and Customer Assistance

[www.bosch-garden.com](http://www.bosch-garden.com)

In all correspondence and spare parts order, please always include the 10-digit article number given on the type plate of the machine.

#### Great Britain

Robert Bosch Ltd. (B.S.C.)  
P.O. Box 98  
Broadwater Park  
North Orbital Road  
Denham  
Uxbridge  
UB 9 5HJ  
Tel. Service: +44 (0844) 736 0109  
Fax: +44 (0844) 736 0146  
E-Mail: [boschservicecentre@bosch.com](mailto:boschservicecentre@bosch.com)

#### Ireland

Origo Ltd.  
Unit 23 Magna Drive  
Magna Business Park  
City West  
Dublin 24  
Tel. Service: +353 (01) 4 66 67 00  
Fax: +353 (01) 4 66 68 88

#### Australia, New Zealand and Pacific Islands

Robert Bosch Australia Pty. Ltd.  
Power Tools  
Locked Bag 66  
Clayton South VIC 3169  
Customer Contact Center  
Inside Australia:  
Phone: +61 (01300) 307 044  
Fax: +61 (01300) 307 045  
Inside New Zealand:  
Phone: +64 (0800) 543 353  
Fax: +64 (0800) 428 570  
Outside AU and NZ:  
Phone: +61 (03) 9541 5555  
[www.bosch.com.au](http://www.bosch.com.au)

#### Republic of South Africa

**Customer service**  
Hotline: +27 (011) 6 51 96 00

**Gauteng – BSC Service Centre**  
35 Roper Street, New Centre  
Johannesburg  
Tel.: +27 (011) 4 93 93 75  
Fax: +27 (011) 4 93 01 26  
E-Mail: [bsctools@icon.co.za](mailto:bsctools@icon.co.za)

**KZN – BSC Service Centre**  
Unit E, Almar Centre  
143 Crompton Street  
Pinetown  
Tel.: +27 (031) 7 01 21 20  
Fax: +27 (031) 7 01 24 46  
E-Mail: [bsc.dur@za.bosch.com](mailto:bsc.dur@za.bosch.com)

**Western Cape – BSC Service Centre**  
Democracy Way, Prosperity Park  
Milnerton  
Tel.: +27 (021) 5 51 25 77  
Fax: +27 (021) 5 51 32 23  
E-Mail: [bsc@zsd.co.za](mailto:bsc@zsd.co.za)

**Bosch Headquarters**  
Midrand, Gauteng  
Tel.: +27 (011) 6 51 96 00  
Fax: +27 (011) 6 51 98 80  
E-Mail: [rbsa-hq.pts@za.bosch.com](mailto:rbsa-hq.pts@za.bosch.com)

### Transport

The contained lithium-ion batteries are subject to the Dangerous Goods Legislation requirements. The user can transport the batteries by road without further requirements.

When being transported by third parties (e.g.: air transport or forwarding agency), special requirements on packaging and labelling must be observed. For preparation of the item being shipped, consulting an expert for hazardous material is required.

### Disposal

Do not dispose of power tools and batteries/rechargeable batteries into household waste!

#### Only for EC countries:



According to the European Guideline 2002/96/EC, power tools that are no longer usable, and according to the European Guideline 2006/66/EC, defective or used battery packs/batteries, must be collected separately and disposed of in an environmentally correct manner.

Batteries no longer suitable for use can be directly returned at:

#### Great Britain

Robert Bosch Ltd. (B.S.C.)  
P.O. Box 98  
Broadwater Park  
North Orbital Road  
Denham  
Uxbridge  
UB 9 5HJ  
Tel. Service: +44 (0844) 736 0109  
Fax: +44 (0844) 736 0146  
E-Mail: boschservicecentre@bosch.com

- **Integrated batteries may only be removed for disposal.** Opening the housing shell can damage or destroy the power tool.

When removing the battery from the machine, actuate the On/Off switch until the battery is completely discharged. Unscrew the screw in the casing and take off the casing shell. Disconnect the connections on the battery and remove the battery.

#### Battery packs/batteries:



**Li-Ion:**  
Please observe the instructions in section "Transport".

**Subject to change without notice.**

## Avertissements de sécurité

### Explication des symboles



Lisez soigneusement ces instructions d'utilisation.



Indications générales sur d'éventuels dangers.



Gardez une distance de sécurité entre l'outil électroportatif et les personnes se trouvant à proximité.



Danger de blessure causée par la lame de scie. Maintenir les pieds et les mains éloignés de la lame en rotation.



Ne pas utiliser l'outil électroportatif par temps de pluie et ne pas l'exposer à la pluie.

### Avertissements de sécurité généraux pour l'outil

**AVERTISSEMENT** Lire tous les avertissements de sécurité et toutes les instructions. Ne pas suivre les avertissements et instructions peut donner lieu à un choc électrique, un incendie et/ou une blessure sérieuse.

Conserver tous les avertissements et toutes les instructions pour pouvoir s'y reporter ultérieurement.

Le terme « outil » dans les avertissements fait référence à votre outil électrique alimenté par le secteur (avec cordon d'alimentation) ou votre outil fonctionnant sur batterie (sans cordon d'alimentation).

### Sécurité de la zone de travail

- ▶ **Conserver la zone de travail propre et bien éclairée.** Les zones en désordre ou sombres sont propices aux accidents.
- ▶ **Ne pas faire fonctionner les outils électriques en atmosphère explosive, par exemple en présence de liquides inflammables, de gaz ou de poussières.** Les outils électriques produisent des étincelles qui peuvent enflammer les poussières ou les fumées.
- ▶ **Maintenir les enfants et les personnes présentes à l'écart pendant l'utilisation de l'outil.** Les distractions peuvent vous faire perdre le contrôle de l'outil.

### Sécurité électrique

- ▶ **Il faut que les fiches de l'outil électrique soient adaptées au socle. Ne jamais modifier la fiche de quelque façon que ce soit. Ne pas utiliser d'adaptateurs avec des outils à branchement de terre.** Des fiches non modifiées et des socles adaptés réduiraient le risque de choc électrique.
- ▶ **Eviter tout contact du corps avec des surfaces reliées à la terre telles que les tuyaux, les radiateurs, les cuisinières et les réfrigérateurs.** Il existe un risque accru de choc électrique si votre corps est relié à la terre.
- ▶ **Ne pas exposer les outils à la pluie ou à des conditions humides.** La pénétration d'eau à l'intérieur d'un outil augmentera le risque de choc électrique.
- ▶ **Ne pas maltraiter le cordon. Ne jamais utiliser le cordon pour porter, tirer ou débrancher l'outil. Maintenir le cordon à l'écart de la chaleur, du lubrifiant, des arêtes ou des parties en mouvement.** Les cordons endommagés ou emmêlés augmentent le risque de choc électrique.
- ▶ **Lorsqu'on utilise un outil à l'extérieur, utiliser un prolongateur adapté à l'utilisation extérieure.** L'utilisation d'un cordon adapté à l'utilisation extérieure réduit le risque de choc électrique.
- ▶ **Si l'usage d'un outil dans un emplacement humide est inévitable, utiliser une alimentation protégée par un dispositif à courant différentiel résiduel (RCD).** L'usage d'un RCD réduit le risque de choc électrique.

### Sécurité des personnes

- ▶ **Rester vigilant, regarder ce que vous êtes en train de faire et faire preuve de bon sens dans l'utilisation de l'outil. Ne pas utiliser un outil lorsque vous êtes fatigué ou sous l'emprise de drogues, d'alcool ou de médicaments.** Un moment d'inattention en cours d'utilisation d'un outil peut entraîner des blessures graves des personnes.
- ▶ **Utiliser un équipement de sécurité. Toujours porter une protection pour les yeux.** Les équipements de sécurité tels que les masques contre les poussières, les chaussures de sécurité antidérapantes, les casques ou les protections acoustiques utilisés pour les conditions appropriées réduiront les blessures des personnes.
- ▶ **Eviter tout démarrage intempestif. S'assurer que l'interrupteur est en position arrêté avant de brancher l'outil au secteur et/ou au bloc de batteries, de le ramasser ou de le porter.** Porter les outils en ayant le doigt sur l'interrupteur ou brancher des outils dont l'interrupteur est en position marche est source d'accidents.
- ▶ **Retirer toute clé de réglage avant de mettre l'outil en marche.** Une clé laissée fixée sur une partie tournante de l'outil peut donner lieu à des blessures de personnes.
- ▶ **Ne pas se précipiter. Garder une position et un équilibre adaptés à tout moment.** Cela permet un meilleur contrôle de l'outil dans des situations inattendues.
- ▶ **S'habiller de manière adaptée. Ne pas porter de vêtements amples ou de bijoux. Garder les cheveux, les vêtements et les gants à distance des parties en mouvement.** Des vêtements amples, des bijoux ou les cheveux longs peuvent être pris dans des parties en mouvement.
- ▶ **Si des dispositifs sont fournis pour le raccordement d'équipements pour l'extraction et la récupération des poussières, s'assurer qu'ils sont connectés et correctement utilisés.** Utiliser des collecteurs de poussière peut réduire les risques dus aux poussières.

### Utilisation et entretien de l'outil

- ▶ **Ne pas forcer l'outil. Utiliser l'outil adapté à votre application.** L'outil adapté réalisera mieux le travail et de manière plus sûre au régime pour lequel il a été construit.
- ▶ **Ne pas utiliser l'outil si l'interrupteur ne permet pas de passer de l'état de marche à arrêté et vice versa.** Tout outil qui ne peut pas être commandé par l'interrupteur est dangereux et il faut le faire réparer.
- ▶ **Débrancher la fiche de la source d'alimentation en courant et/ou le bloc de batteries de l'outil avant tout réglage, changement d'accessoires ou avant de ranger l'outil.** De telles mesures de sécurité préventives réduisent le risque de démarrage accidentel de l'outil.
- ▶ **Conserver les outils à l'arrêt hors de la portée des enfants et ne pas permettre à des personnes ne connaissant pas l'outil ou les présentes instructions de le faire fonctionner.** Les outils sont dangereux entre les mains d'utilisateurs novices.
- ▶ **Observer la maintenance de l'outil. Vérifier qu'il n'y a pas de mauvais alignement ou de blocage des parties mobiles, des pièces cassées ou toute autre condition pouvant affecter le fonctionnement de l'outil. En cas de dommages, faire réparer l'outil avant de l'utiliser.** De nombreux accidents sont dus à des outils mal entretenus.
- ▶ **Garder affûtés et propres les outils permettant de couper.** Des outils destinés à couper correctement entretenus avec des pièces coupantes tranchantes sont moins susceptibles de bloquer et sont plus faciles à contrôler.
- ▶ **Utiliser l'outil, les accessoires et les lames etc., conformément à ces instructions, en tenant compte des conditions de travail et du travail à réaliser.** L'utilisation de l'outil pour des opérations différentes de celles prévues pourrait donner lieu à des situations dangereuses.

### Utilisation des outils fonctionnant sur batteries et précautions d'emploi

- ▶ **Ne recharger qu'avec le chargeur spécifié par le fabricant.** Un chargeur qui est adapté à un type de bloc de batteries peut créer un risque de feu lorsqu'il est utilisé avec un autre type de bloc de batteries.

- ▶ **N'utiliser les outils qu'avec des blocs de batteries spécifiquement désignés.** L'utilisation de tout autre bloc de batteries peut créer un risque de blessure et de feu.
- ▶ **Lorsqu'un bloc de batteries n'est pas utilisé, le maintenir à l'écart de tout autre objet métallique, par exemple trombones, pièces de monnaie, clés, clous, vis ou autres objets de petite taille qui peuvent donner lieu à une connexion d'une borne à une autre.** Le court-circuitage des bornes d'une batterie entre elles peut causer des brûlures ou un feu.
- ▶ **Dans de mauvaises conditions, du liquide peut être éjecté de la batterie ; éviter tout contact. En cas de contact accidentel, nettoyer à l'eau. Si le liquide entre en contact avec les yeux, rechercher en plus une aide médicale.** Le liquide éjecté des batteries peut causer des irritations ou des brûlures.

### Maintenance et entretien

- ▶ **Faire entretenir l'outil par un réparateur qualifié utilisant uniquement des pièces de rechange identiques.** Cela assurera que la sécurité de l'outil est maintenue.

### Instructions de sécurité pour scies sabre

- ▶ **Tenir l'outil par les surfaces de préhension isolées, lors de la réalisation d'une opération au cours de laquelle l'organe de coupe peut entrer en contact avec un câblage non apparent.** Le contact avec un fil « sous tension » peut également mettre « sous tension » les parties métalliques exposées de l'outil électrique et provoquer un choc électrique sur l'opérateur.
- ▶ **Garder les mains à distance de la zone de sciage. Ne pas passer les mains sous la pièce à travailler.** Lors d'un contact avec la lame de scie, il y a un risque de blessures.
- ▶ **N'approchez l'outil électroportatif de la pièce à travailler que quand l'appareil est en marche.** Sinon, il y a un risque d'un contrecoup, au cas où l'outil se coincerait dans la pièce.
- ▶ **Veiller à ce que la plaque de guidage repose bien sur la pièce à travailler lors du sciage sans étrier.** La lame de scie risque de se coincer, ce qui entraînerait une perte de contrôle de l'outil électroportatif.
- ▶ **Une fois l'opération terminée, arrêter l'outil électroportatif et ne retirer la lame de scie de sa ligne de coupe que lorsque celle-ci est complètement à l'arrêt.** Ainsi, un contrecoup est évité et l'outil électroportatif peut être retiré en toute sécurité.
- ▶ **N'utiliser que des lames de scie en parfait état.** Les lames de scie déformées ou émoussées peuvent se casser, avoir des effets négatifs sur la qualité de la coupe ou causer un contrecoup.
- ▶ **Une fois l'appareil arrêté, ne pas stopper la lame de scie en exerçant une pression latérale sur celle-ci.** La lame de scie peut être endommagée, se casser ou causer un contrecoup.
- ▶ **Bien serrer le matériau dans l'étau. Ne pas soutenir la pièce à travailler avec la main ou le pied. Ne pas toucher d'objets ou le sol avec la scie en fonctionnement.** Il y a un risque de contre-coup.
- ▶ **Utiliser des détecteurs appropriés afin de déceler des conduites cachées ou consulter les entreprises d'approvisionnement locales.** Un contact avec des conduites d'électricité peut provoquer un incendie ou un choc électrique. Un endommagement d'une conduite de gaz peut provoquer une explosion. La perforation d'une conduite d'eau provoque des dégâts matériels.
- ▶ **Bloquer la pièce à travailler.** Une pièce à travailler serrée par des dispositifs de serrage appropriés ou dans un étau est fixée de manière plus sûre que tenue dans les mains.
- ▶ **Avant de déposer l'outil électroportatif, attendre que celui-ci soit complètement à l'arrêt.** L'outil risque de se coincer, ce qui entraînerait une perte de contrôle de l'outil électroportatif.
- ▶ **Avant d'effectuer des travaux sur l'outil électroportatif (p. ex. travaux d'entretien, changement d'outils, etc.) et avant de le transporter ou stocker, bloquez toujours l'interrupteur Marche/Arrêt en position d'arrêt.** Il y a un risque d'accidents lorsqu'on appuie par mégarde sur l'interrupteur Marche/Arrêt.



**Protéger l'outil électroportatif de toute source de chaleur, comme p. ex. l'exposition directe au soleil, au feu, à l'eau et à l'humidité.** Il y a un risque d'explosion.

- ▶ **En cas d'endommagement et d'utilisation non conforme de l'accu, des vapeurs peuvent s'échapper. Ventiler le lieu de travail et, en cas de malaises, consulter un médecin.** Les vapeurs peuvent entraîner des irritations des voies respiratoires.

### Instructions de sécurité pour chargeurs



**Ne pas exposer le chargeur à la pluie ou à l'humidité.** La pénétration d'eau dans un chargeur augmente le risque d'un choc électrique.

- ▶ **Ne charger que des accumulateurs Lithium-ion d'origine Bosch ou des accus montés dans les produits Bosch dont la tension correspond à celle indiquée dans les caractéristiques techniques.** Sinon, il y a un risque d'incendie et d'explosion.
- ▶ **Maintenir le chargeur propre.** Un encrassement augmente le risque de choc électrique.
- ▶ **Contrôlez le chargeur avant toute utilisation. Si vous constatez un défaut, faites remplacer le chargeur défectueux par un neuf. N'ouvrez pas le chargeur vous-même et ne le faites réparer que par une personne qualifiée et seulement avec des pièces de rechange d'origine.** Des chargeurs, câbles et fiches endommagés augmentent le risque d'un choc électrique.
- ▶ **Ne laissez pas les enfants sans surveillance.** Veillez à ce que les enfants ne jouent pas avec le chargeur.
- ▶ **Les enfants et les personnes souffrant d'un handicap physique, sensoriel ou mental ou n'ayant pas l'expérience et/ou les connaissances nécessaires, ne doivent pas utiliser le chargeur à moins qu'elles ne soient surveillées par une personne responsable de leur sécurité ou qu'elles aient été instruites quant au maniement du chargeur.** Sinon, il y a un risque de mauvaise utilisation et de blessures.

### Symboles

Les symboles suivants sont importants pour pouvoir lire et mieux comprendre le mode d'emploi. Veuillez mémoriser ces symboles et leur signification. L'interprétation correcte des symboles vous permettra de mieux utiliser votre outil électroportatif en toute sécurité.

Symbole	Signification
	Portez des gants de protection.
	Portez des lunettes de sécurité.
	N'utilisez le chargeur que dans des locaux secs.
	Direction de réaction
	Direction de déplacement
	Mise en marche
	Action autorisée
	Interdit
	Accessoires

### Utilisation conforme

Cet outil électroportatif est conçu pour une utilisation domestique.

Il est conçu pour couper des branches et peut également être utilisé pour le sciage du bois, du métal tendre (par ex. cuivre) et des plaques de plâtre.

Il est approprié à réaliser des courbes curvilignes et droites.

Respectez impérativement les recommandations relatives à la lame de scie.

## Caractéristiques techniques

Scie sabre		Keo
N° d'article		3 600 H61 9..
Tension nominale	V=	10,8
Nombre de courses à vide $n_0$	tr/min	0 – 1600
Porte-outil		SDS
Amplitude de course	mm	20
Puissance de coupe, diamètre max.		
– dans le bois	mm	80
– dans le métal tendre	mm	7
Poids suivant EPTA-Procédure 01/2003	kg	1,05
<b>Chargeur</b>		
N° d'article		
	EU	2 609 003 916
	UK	2 609 003 932
	AU	2 609 004 762
Tension d'entrée	V	100 – 240
Courant de charge	mA	500
Temps de chargement (accu déchargé)	min	180
Plage de température de charge admissible	°C	0 – 45
Poids suivant EPTA-Procédure 01/2003	kg	0,088 (EU) 0,093 (UK) 0,085 (AU)
Classe de protection		□/II

Respectez impérativement le numéro d'article se trouvant sur la plaque signalétique de l'outil électroportatif. Les désignations commerciales des différents outils électroportatifs peuvent varier.

## Niveau sonore et vibrations

Valeurs de mesure du niveau sonore relevées conformément à la norme EN 60745.

Les mesures réelles (A) du niveau de pression acoustique de l'appareil sont de 72 dB(A). Incertitude K=3 dB.

Lors du travail, le niveau sonore peut dépasser 80 dB(A).

### Porter une protection acoustique !

Valeurs totales des vibrations  $a_h$  (somme vectorielle des trois axes directionnels) et incertitude K relevées conformément à la norme EN 60745 :

Sciage de panneau aggloméré :  $a_h=19 \text{ m/s}^2$ ,  $K=6,0 \text{ m/s}^2$ ,

Sciage de poutre en bois :  $a_h=20 \text{ m/s}^2$ ,  $K=3,0 \text{ m/s}^2$ .

L'amplitude d'oscillation indiquée dans ces instructions d'utilisation a été mesurée conformément à la norme EN 60745 et peut être utilisée pour une comparaison d'outils électroportatifs. Elle est également appropriée pour une estimation préliminaire de la sollicitation vibratoire.

Les caractéristiques techniques de l'outil électroportatif dévient des critères des tests standardisés de la norme EN 60745.

L'amplitude d'oscillation représente les utilisations principales de l'outil électrique. Si l'outil électrique est cependant utilisé pour d'autres applications, avec d'autres outils de travail ou avec un entretien non approprié, l'amplitude d'oscillation peut être différente. Ceci peut augmenter considérablement la sollicitation vibratoire pendant toute la durée de travail.

Pour une estimation précise de la sollicitation vibratoire, il est recommandé de prendre aussi en considération les espaces de temps pendant lesquels l'appareil est éteint ou en fonctionnement, mais pas vraiment utilisé. Ceci peut réduire considérablement la sollicitation vibratoire pendant toute la durée de travail.

Déterminez des mesures de protection supplémentaires pour protéger l'utilisateur des effets de vibrations, telles que par exemple : Entretien de l'outil électrique et des outils de travail, maintenir les mains chaudes, organisation des opérations de travail.

## Déclaration de conformité CE

Nous déclarons sous notre propre responsabilité que le produit décrit sous « Caractéristiques techniques » est en conformité avec les normes ou documents normatifs suivants : EN 60745 (appareils sans fil) respectivement EN 60335 (chargeurs électriques) conformément aux termes des réglementations 2006/95/CE, 2004/108/CE, 2006/42/CE.

Dossier technique (2006/42/CE) auprès de : Bosch Lawn and Garden Ltd., PT-LG/EAE, Stowmarket, Suffolk IP14 1EY, England

CE 09

Dr. Egbert Schneider  
Senior Vice President  
Engineering

Dr. Eckerhard Strötgen  
Head of Product  
Certification

*Egbert Schneider* *i.v. Strötgen*

Robert Bosch GmbH, Power Tools Division  
D-70745 Leinfelden-Echterdingen  
21.06.2011

## Montage et mise en service

Opération	Figure
Accessoires fournis	1
Chargement de l'accu	2
Montage de l'étrier de fixation	3
Contrôle du bon positionnement de la poignée	4
Montage/Démontage de la lame de scie	5
Contrôle du bon positionnement de la lame de scie	6
Mise en marche	7
Réglage du variateur de vitesse	7
Instructions d'utilisation	8 – 9
Nettoyage et entretien	10
Choix des accessoires/pièces de rechange	11

## Mise en fonctionnement

► **Avant d'effectuer des travaux sur l'outil électroportatif (p. ex. travaux d'entretien, changement d'outils, etc.) et avant de le transporter ou stocker, bloquez toujours l'interrupteur Marche/Arrêt en position d'arrêt.** Il y a risque d'accidents lorsqu'on appuie par mégarde sur l'interrupteur Marche/Arrêt.

## Chargement de l'accu

► **N'utilisez pas un autre chargeur.** Le chargeur fourni avec l'appareil est adapté à l'accumulateur à ions lithium intégré dans votre appareil électroportatif.

► **Tenez compte de la tension du réseau !** La tension de la source de courant doit correspondre aux indications se trouvant sur la plaque signalétique du chargeur. Les chargeurs marqués 230 V peuvent également fonctionner sous 220 V.

► **La plage de tension du chargeur se situe entre 100–240 V. Assurez-vous que la fiche de secteur est adaptée à la prise de courant.**

**Note :** L'accumulateur fourni avec la machine est en état de charge faible. Afin de garantir la puissance complète de l'accumulateur, chargez ce dernier complètement avant la première mise en service.

L'accu Lithium-ion peut être rechargé à tout moment, sans que sa durée de vie n'en soit réduite. Le fait d'interrompre le processus de charge n'endommage pas l'accu.

Grâce à la Protection Electronique des Cellules « Electronic Cell Protection (ECP) », l'accumulateur Lithium-ion est protégé contre une décharge profonde. Lorsque l'accumulateur est déchargé, l'outil de jardin est arrêté par un dispositif d'arrêt de protection : L'outil de jardin ne travaille plus.

**ATTENTION** Après la mise hors fonctionnement automatique de l'outil électroportatif, n'appuyez plus sur l'interrupteur Marche/Arrêt. Ceci pourrait endommager l'accu.

Introduisez la fiche du secteur du chargeur dans la prise de courant et la fiche de charge dans la douille située sur le dos de la poignée (une seule possibilité de raccordement).

Le processus de charge commence dès que la fiche de charge du chargeur est introduite dans la douille.

Le voyant lumineux indiquant l'état de charge de l'accu indique la progression du processus de charge. Le voyant lumineux **clignote vert** lors du processus de charge. Si le voyant lumineux indiquant l'état de charge de l'accu **reste constamment allumé vert**, c'est que l'accu est complètement chargé.

La poignée de l'outil électroportatif chauffe durant le processus de charge. Ceci est normal.

Débranchez le chargeur lorsque celui-ci n'est pas utilisé pendant une période prolongée.

Pendant le processus de charge, il n'est pas possible d'utiliser l'outil électroportatif ; il n'est pas déficient lorsqu'il ne fonctionne pas pendant le processus de charge.

► **Protégez le chargeur contre la pluie !**

## Instructions d'utilisation

- ▶ **Portez toujours des gants de protection pour monter la lame de scie.** Lors d'un contact avec la lame de scie, il y a risque de blessures.
- ▶ **Lors du changement de la lame de scie, veillez à ce que le système de fixation de la lame de scie soit exempt de tout résidu de matériau, par ex. copeaux de bois ou de métal.**
- ▶ **Lors du sciage de matériaux de construction légers, respectez les dispositions légales ainsi que les recommandations du fabricant du matériau.**
- ▶ **Pendant l'opération de sciage maintenez bien l'outil électroportatif en le tenant d'une main par sa poignée.**
- ▶ **Ne touchez pas l'étrier, la lame de scie ou les ouïes de ventilation pendant l'opération de sciage.**
- ▶ **La lame de scie peut s'échauffer fortement pendant le sciage. Laissez-la refroidir avant de la toucher.**

### Choix de la lame de scie

N'utilisez que des lames de sciage appropriées au matériau à travailler.

Vous trouverez un tableau des lames de scie recommandées au début de cette notice d'utilisation. N'utilisez que les lames de scie recommandées.

Pour le sciage de courbes serrées, utilisez des lames de scie fines à chantourner.

### Voyant lumineux indiquant l'état de charge de l'accu

Le voyant lumineux indiquant l'état de charge de l'accu indique l'état de charge de l'accu pendant quelques secondes, lorsque l'interrupteur Marche/Arrêt est enfoncé à moitié ou complètement.

LED	Capacité
Lumière verte permanente	≥35%
Lumière clignotante verte	15 – 35%
Lumière clignotante rouge	5 – 15%
Lumière rouge permanente	≤5%

### Aspiration de poussières/de copeaux

- ▶ Les poussières de matériaux tels que peintures contenant du plomb, certains bois, minéraux ou métaux, peuvent être nuisibles à la santé. Entrer en contact ou aspirer les poussières peut entraîner des réactions allergiques et/ou des maladies respiratoires auprès de l'utilisateur ou de personnes se trouvant à proximité.

Certaines poussières telles que les poussières de chêne ou de hêtre sont considérées comme cancérigènes, surtout en association avec des additifs pour le traitement du bois (chromate, lazure). Les matériaux contenant de l'amiante ne doivent être travaillés que par des personnes qualifiées.

– Veillez à bien aérer la zone de travail.

– Il est recommandé de porter un masque respiratoire avec un niveau de filtration de classe P2.

Respectez les règlements spécifiques aux matériaux à traiter en vigueur dans votre pays.

- ▶ **Évitez toute accumulation de poussières à l'emplacement de travail.** Les poussières peuvent facilement s'enflammer.

## Dépistage d'erreurs



Problème	Cause possible	Remède
L'outil électroportatif de fonctionne pas	Accu déchargé	Charger l'accu, voir également « Indications pour le chargement »
	L'outil électroportatif est défectueux	Contactez le Service Après-Vente
	Mauvais contact au niveau des connexions de l'outil électroportatif	Contactez le Service Après-Vente
L'outil électroportatif fonctionne par intermittence	Interrupteur Marche/Arrêt défectueux	Contactez le Service Après-Vente
Vibrations/bruits excessifs	L'outil électroportatif est défectueux	Contactez le Service Après-Vente
Durée de sciage par chargement d'accu trop basse	Le porte-lame de scie doit être nettoyé	Orienter l'outil électroportatif vers le sol et commencer à scier
	Lame de scie usée	Remplacer la lame de scie
	Mauvaise technique de sciage	voir « Instructions d'utilisation » (figure 8)
	L'accu n'est pas complètement chargé	Charger l'accu, voir également « Indications pour le chargement »
La lame de scie se déplace lentement de l'avant vers l'arrière	L'accumulateur est presque déchargé	Charger l'accu, voir également « Indications pour le chargement »
	L'interrupteur Marche/Arrêt n'a pas été complètement enfoncé	Bien appuyer sur l'interrupteur Marche/Arrêt
	Surcharge pendant le fonctionnement	Réduire la pression de l'outil électroportatif exercée contre la branche
Les LED rouge et verte clignotent l'une après l'autre	La température de l'accumulateur se trouve en dehors de la plage de température de charge admissible	Faire en sorte que la température de l'accumulateur se situe de nouveau à l'intérieur de la plage de température admissible entre 0°C et 45°C en le refroidissant ou en le réchauffant
La LED rouge clignote 1x	La tension de l'accumulateur est trop faible ; l'accu est vide	Charger l'accu, voir également « Indications pour le chargement »
La LED rouge clignote 2x	La température de l'accumulateur se trouve en dehors de la plage de température de fonctionnement admissible	Faire en sorte que la température de l'accumulateur se situe de nouveau à l'intérieur de la plage de température admissible entre -15°C et +65°C en le refroidissant ou en le réchauffant
La LED rouge clignote rapidement 5x	Surcharge (lame de scie coincée)	Réduire la pression de l'outil électroportatif exercée contre la branche Approcher l'outil électroportatif mis en marche de la branche à scier

## Entretien et Service Après-Vente

### Entretien, nettoyage et stockage

- ▶ **Avant d'effectuer des travaux sur l'outil électroportatif (p. ex. travaux d'entretien, changement d'outils, etc.) et avant de le transporter ou stocker, bloquez toujours l'interrupteur Marche/Arrêt en position d'arrêt.** Il y a risque d'accidents lorsqu'on appuie par mégarde sur l'interrupteur Marche/Arrêt.
- ▶ **Avant d'effectuer des travaux sur l'outil électroportatif, retirez toujours la lame de scie.**
- ▶ **Veillez à ce que l'outil électroportatif ainsi que les ouïes de ventilation soient toujours propres afin d'obtenir un travail impeccable et sûr.**

Nettoyez le porte-lame de préférence à l'aide de l'air comprimé ou d'un pinceau souple. Pour ce faire, enlevez la lame de scie de l'outil électroportatif. Maintenez la fonctionnalité du porte-lame en utilisant des lubrifiants appropriés.

Un fort encrassement de l'outil électroportatif risque d'entraver le bon fonctionnement de celui-ci. Pour cette raison, ne sciez pas les matériaux produisant beaucoup de poussières par dessous ou dans une position en hauteur.

Rangez l'outil électroportatif dans un endroit sec et sûr, et hors de portée des enfants.

Ne posez pas d'autres objets sur l'outil électroportatif.

### Service Après-Vente et Assistance Des Clients

[www.bosch-garden.com](http://www.bosch-garden.com)

Pour toute demande de renseignement ou commande de pièces de rechange, précisez-nous impérativement le numéro d'article à dix chiffres de l'outil électroportatif indiqué sur la plaque signalétique.

#### France

Vous êtes un utilisateur, contactez :  
Le Service Clientèle Bosch Outillage Electroportatif  
Tel. : 0 811 36 01 22  
(coût d'une communication locale)  
Fax : +33 (0) 1 49 45 47 67  
E-Mail :  
[contact.outillage-electroportatif@fr.bosch.com](mailto:contact.outillage-electroportatif@fr.bosch.com)

Vous êtes un revendeur, contactez :  
Robert Bosch (France) S.A.S.  
Service Après-Vente Electroportatif  
126, rue de Stalingrad  
93705 DRANCY Cédex  
Tel. : +33 (0) 1 43 11 90 06  
Fax : +33 (0) 1 43 11 90 33  
E-Mail : [sav.outillage-electroportatif@fr.bosch.com](mailto:sav.outillage-electroportatif@fr.bosch.com)

#### Belgique, Luxembourg

Tel. : +32 (070) 22 55 65  
Fax : +32 (070) 22 55 75  
E-Mail : [outillage.gereedschap@be.bosch.com](mailto:outillage.gereedschap@be.bosch.com)

#### Suisse

Tel. : +41 (044) 8 47 15 12  
Fax : +41 (044) 8 47 15 52

### Transport

Les accumulateurs Lithium-ion sont soumis aux règlements de transport des matières dangereuses. L'utilisateur peut transporter les accumulateurs par voie routière sans mesures supplémentaires.

Lors d'une expédition par tiers (par ex. : transport aérien ou entreprise de transport), les mesures à prendre spécifiques à l'emballage et au marquage doivent être observées. Dans un tel cas, lors de la préparation de l'envoi, il est impératif de faire appel à un expert en transport des matières dangereuses.

### Élimination des déchets

Ne jetez pas les outils électroportatifs et les accus/piles avec les ordures ménagères !

**Seulement pour les pays de l'Union Européenne :**



Conformément à la directive européenne 2002/96/CE, les équipements électriques dont on ne peut plus se servir, et conformément à la directive européenne 2006/66/CE, les accus/piles usés ou défectueux doivent être isolés et suivre une voie de recyclage appropriée.

Les accus/piles dont on ne peut plus se servir peuvent être déposés directement auprès de :

#### Suisse

Batrec AG  
3752 Wimmis BE

- ▶ **Il ne faut retirer les accus intégrés que pour les éliminer.** Ouvrir la coque du carter peut détruire l'outil électroportatif.

Pour sortir l'accu de l'outil électroportatif, appuyez sur l'interrupteur Marche/Arrêt jusqu'à ce que l'accu soit complètement déchargé. Desserrez les vis du carter et retirez la coque du carter. Débranchez les connexions sur l'accu et retirez celui-ci.

#### Accus/piles :



#### Ion lithium :

Veillez respecter les indications se trouvant dans le chapitre « Transport ».

Sous réserve de modifications.

## Instrucciones de seguridad

### Explicación de la simbología



Lea las instrucciones de servicio con detenimiento.



Advertencia general de peligro.



Cuide que las personas circundantes mantengan una distancia segura respecto a la herramienta eléctrica.



Peligro debido a la hoja de sierra. Evite el contacto de las manos o pies con la hoja de sierra en funcionamiento.



No trabajar con la herramienta eléctrica bajo la lluvia, ni exponerla a ésta.

### Advertencias de peligro generales para herramientas eléctricas

**ADVERTENCIA** Lea íntegramente estas advertencias de peligro e instrucciones. En caso de no atenerse a las advertencias de peligro e instrucciones siguientes, ello puede ocasionar una descarga eléctrica, un incendio y/o lesión grave.

**Guardar todas las advertencias de peligro e instrucciones para futuras consultas.**

El término herramienta eléctrica empleado en las siguientes advertencias de peligro se refiere a herramientas eléctricas de conexión a la red (con cable de red) y a herramientas eléctricas accionadas por acumulador (o sea, sin cable de red).

### Seguridad del puesto de trabajo

- ▶ **Mantenga limpio y bien iluminado su puesto de trabajo.** El desorden o una iluminación deficiente en las áreas de trabajo pueden provocar accidentes.
- ▶ **No utilice la herramienta eléctrica en un entorno con peligro de explosión, en el que se encuentren combustibles líquidos, gases o material en polvo.** Las herramientas eléctricas producen chispas que pueden llegar a inflamar los materiales en polvo o vapores.
- ▶ **Mantenga alejados a los niños y otras personas de su puesto de trabajo al emplear la herramienta eléctrica.** Una distracción le puede hacer perder el control sobre la herramienta eléctrica.

### Seguridad eléctrica

- ▶ **El enchufe de la herramienta eléctrica debe corresponder a la toma de corriente utilizada. No es admisible modificar el enchufe en forma alguna. No emplear adaptadores en herramientas eléctricas dotadas con una toma de tierra.** Los enchufes sin modificar adecuados a las respectivas tomas de corriente reducen el riesgo de una descarga eléctrica.
- ▶ **Evite que su cuerpo toque partes conectadas a tierra como tuberías, radiadores, cocinas y refrigeradores.** El riesgo a quedar expuesto a una sacudida eléctrica es mayor si su cuerpo tiene contacto con tierra.
- ▶ **No exponga la herramienta eléctrica a la lluvia y evite que penetren líquidos en su interior.** Existe el peligro de recibir una descarga eléctrica si penetran ciertos líquidos en la herramienta eléctrica.
- ▶ **No utilice el cable de red para transportar o colgar la herramienta eléctrica, ni tire de él para sacar el enchufe de la toma de corriente. Mantenga el cable de red alejado del calor, aceite, esquinas cortantes o piezas móviles.** Los cables de red dañados o enredados pueden provocar una descarga eléctrica.
- ▶ **Al trabajar con la herramienta eléctrica a la intemperie utilice solamente cables de prolongación apropiados para su uso en exteriores.** La utilización de un cable de prolongación adecuado para su uso en exteriores reduce el riesgo de una descarga eléctrica.

- ▶ **Si fuese imprescindible utilizar la herramienta eléctrica en un entorno húmedo, es necesario conectarla a través de un fusible diferencial.** La aplicación de un fusible diferencial reduce el riesgo a exponerse a una descarga eléctrica.

### Seguridad de personas

- ▶ **Esté atento a lo que hace y emplee la herramienta eléctrica con prudencia. No utilice la herramienta eléctrica si estuviese cansado, ni tampoco después de haber consumido alcohol, drogas o medicamentos.** El no estar atento durante el uso de la herramienta eléctrica puede provocarle serias lesiones.
- ▶ **Utilice un equipo de protección personal y en todo caso unas gafas de protección.** El riesgo a lesionarse se reduce considerablemente si, dependiendo del tipo y la aplicación de la herramienta eléctrica empleada, se utiliza un equipo de protección adecuado como una mascarilla antipolvo, zapatos de seguridad con suela antideslizante, casco, o protectores auditivos.
- ▶ **Evite una puesta en marcha fortuita. Asegurarse de que la herramienta eléctrica esté desconectada antes de conectarla a la toma de corriente y/o al montar el acumulador, al recogerla, y al transportarla.** Si transporta la herramienta eléctrica sujetándola por el interruptor de conexión/desconexión, o si alimenta la herramienta eléctrica estando ésta conectada, ello puede dar lugar a un accidente.
- ▶ **Retire las herramientas de ajuste o llaves fijas antes de conectar la herramienta eléctrica.** Una herramienta de ajuste o llave fija colocada en una pieza rotante puede producir lesiones al poner a funcionar la herramienta eléctrica.
- ▶ **Evite posturas arriesgadas. Trabaje sobre una base firme y mantenga el equilibrio en todo momento.** Ello le permitirá controlar mejor la herramienta eléctrica en caso de presentarse una situación inesperada.
- ▶ **Lleve puesta una vestimenta de trabajo adecuada. No utilice vestimenta amplia ni joyas. Mantenga su pelo, vestimenta y guantes alejados de las piezas móviles.** La vestimenta suelta, el pelo largo y las joyas se pueden enganchar con las piezas en movimiento.
- ▶ **Siempre que sea posible utilizar unos equipos de aspiración o captación de polvo, asegúrese que éstos estén montados y que sean utilizados correctamente.** El empleo de estos equipos reduce los riesgos derivados del polvo.

### Uso y trato cuidadoso de herramientas eléctricas

- ▶ **No sobrecargue la herramienta eléctrica. Use la herramienta eléctrica prevista para el trabajo a realizar.** Con la herramienta adecuada podrá trabajar mejor y más seguro dentro del margen de potencia indicado.
- ▶ **No utilice herramientas eléctricas con un interruptor defectuoso.** Las herramientas eléctricas que no se puedan conectar o desconectar son peligrosas y deben hacerse reparar.
- ▶ **Saque el enchufe de la red y/o desmonte el acumulador antes de realizar un ajuste en la herramienta eléctrica, cambiar de accesorio o al guardar la herramienta eléctrica.** Esta medida preventiva reduce el riesgo a conectar accidentalmente la herramienta eléctrica.
- ▶ **Guarde las herramientas eléctricas fuera del alcance de los niños. No permita la utilización de la herramienta eléctrica a aquellas personas que no estén familiarizadas con su uso o que no hayan leído estas instrucciones.** Las herramientas eléctricas utilizadas por personas inexpertas son peligrosas.
- ▶ **Cuide la herramienta eléctrica con esmero. Controle si funcionan correctamente, sin atascarse, las partes móviles de la herramienta eléctrica, y si existen partes rotas o deterioradas que pudieran afectar al funcionamiento de la herramienta eléctrica. Haga reparar estas piezas defectuosas antes de volver a utilizar la herramienta eléctrica.** Muchos de los accidentes se deben a herramientas eléctricas con un mantenimiento deficiente.
- ▶ **Mantenga los útiles limpios y afilados.** Los útiles mantenidos correctamente se dejan guiar y controlar mejor.
- ▶ **Utilice la herramienta eléctrica, accesorios, útiles, etc. de acuerdo a estas instrucciones, considerando en ello las condiciones de trabajo y la tarea a realizar.** El uso de herramientas eléctricas para trabajos diferentes de aquellos para los que han sido concebidas puede resultar peligroso.

### Trato y uso cuidadoso de herramientas accionadas por acumulador

- ▶ **Solamente cargar los acumuladores con los cargadores recomendados por el fabricante.** Existe un riesgo de incendio al intentar cargar acumuladores de un tipo diferente al previsto para el cargador.
- ▶ **Solamente emplee los acumuladores previstos para la herramienta eléctrica.** El uso de otro tipo de acumuladores puede provocar daños e incluso un incendio.
- ▶ **Si no utiliza el acumulador, guárdelo separado de clips, monedas, llaves, clavos, tornillos o demás objetos metálicos que pudieran puentear sus contactos.** El cortocircuito de los contactos del acumulador puede causar quemaduras o un incendio.
- ▶ **La utilización inadecuada del acumulador puede provocar fugas de líquido. Evite el contacto con él. En caso de un contacto accidental enjuagar el área afectada con abundante agua. En caso de un contacto con los ojos recurra además inmediatamente a un médico.** El líquido del acumulador puede irritar la piel o producir quemaduras.

### Servicio

- ▶ **Únicamente haga reparar su herramienta eléctrica por un profesional, empleando exclusivamente piezas de repuesto originales.** Solamente así se mantiene la seguridad de la herramienta eléctrica.

### Instrucciones de seguridad para sierras sable

- ▶ **Sujete la herramienta eléctrica por las superficies de agarre aisladas al realizar trabajos en los que el útil pueda llegar a tocar conductores eléctricos ocultos.** El contacto con conductores bajo tensión puede hacer que las partes metálicas de la herramienta eléctrica le provoquen una descarga eléctrica.
- ▶ **Mantenga alejadas las manos del área de corte. No toque debajo de la pieza de trabajo.** Podría accidentarse al tocar la hoja de sierra.
- ▶ **Solamente aproxime la herramienta eléctrica en funcionamiento contra la pieza de trabajo.** En caso contrario puede que retroceda bruscamente el aparato al engancharse el útil en la pieza de trabajo.
- ▶ **Cuide que al serrar sin el estribo de sujeción, la placa base asiente permanentemente contra la pieza de trabajo.** La hoja de sierra podría engancharse y hacerle perder el control sobre la herramienta eléctrica.
- ▶ **Al terminar de serrar, desconecte la herramienta eléctrica y espere a que ésta se haya detenido completamente antes de sacar la hoja de sierra de la ranura de corte.** Ello le permite depositar de forma segura la herramienta eléctrica sin peligro de que ésta retroceda de forma brusca.
- ▶ **Solamente utilice hojas de sierra sin dañar y en perfecto estado.** Las hojas de sierra deformadas o melladas pueden romperse, mermar la calidad de corte, o provocar un retroceso brusco del aparato.
- ▶ **Después de desconectar el aparato no trate de frenar la hoja de sierra presionándola lateralmente contra la pieza.** La hoja de sierra podría dañarse, romperse o provocar un retroceso brusco del aparato.
- ▶ **Sujete firmemente con un dispositivo adecuado el material. No soporte la pieza de trabajo ni con la mano ni con el pie. Evite que la hoja de sierra en funcionamiento logre chocar contra algún objeto o el suelo.** Podría provocar un retroceso brusco del aparato.
- ▶ **Utilice unos aparatos de exploración adecuados para detectar conductores o tuberías ocultas, o consulte a sus compañías abastecedoras.** El contacto con conductores eléctricos puede provocar un incendio o una electrocución. Al dañar una tubería de gas puede producirse una explosión. La perforación de una tubería de agua puede causar daños materiales.
- ▶ **Asegure la pieza de trabajo.** Una pieza de trabajo fijada con unos dispositivos de sujeción, o en un tornillo de banco, se mantiene sujeta de forma mucho más segura que con la mano.
- ▶ **Antes de depositarla, esperar a que se haya detenido la herramienta eléctrica.** El útil puede engancharse y hacerle perder el control sobre la herramienta eléctrica.

- ▶ **Bloquee el interruptor de conexión/desconexión en la posición de desconexión antes de manipular en la herramienta eléctrica (p.ej. en el mantenimiento, cambio de útil, etc.), así como al transportarla y guardarla.** En caso contrario podría accidentarse al accionar fortuitamente el interruptor de conexión/desconexión.



**Proteja la herramienta eléctrica del calor excesivo como, p. ej., de una exposición prolongada al sol, del fuego, del agua y de la humedad.** Existe el riesgo de explosión.

- ▶ **Si el acumulador se daña o usa de forma inapropiada puede que éste emane vapores. Ventile con aire fresco el recinto y acuda a un médico si nota alguna molestia.** Los vapores pueden llegar a irritar las vías respiratorias.

### Instrucciones de seguridad para cargadores



**No exponga el cargador a la lluvia ni a la humedad.** La penetración de agua en el cargador aumenta el riesgo de electrocución.

- ▶ **Las tensiones de carga indicadas en los datos técnicos son válidas exclusivamente para acumuladores de iones de litio Bosch o aquellos incorporados en productos Bosch.** En caso de no atenerse a ello podría originarse un incendio o explosión.
- ▶ **Siempre mantenga limpio el cargador.** La suciedad puede comportar un riesgo de electrocución.
- ▶ **Inspeccione el cargador antes de cada uso. Si detecta algún daño, cambie el cargador por otro nuevo. No abra el cargador por su propia cuenta, y solamente déjelo reparar por un profesional, empleando para ello piezas de repuesto originales.** Los cargadores, cables, o enchufes dañados comportan un mayor riesgo de electrocución.
- ▶ **Vigile a los niños.** Con ello se evita que los niños jueguen con el cargador.
- ▶ **Los niños y personas que por sus condiciones físicas, sensoriales o mentales, o por su falta de experiencia o conocimientos no estén en disposición de manejar el cargador de forma segura, no deberán utilizar este cargador sin ser supervisados o instruidos por una persona responsable.** En caso contrario existe el riesgo de un manejo incorrecto y de lesión.

### Símbolos

Los símbolos siguientes le ayudarán a entender las instrucciones de servicio al leerlas. Es importante que retenga en su memoria estos símbolos y su significado. La interpretación correcta de estos símbolos le ayudará a manejar mejor, y de forma más segura, la herramienta eléctrica.

Simbología	Significado
	Utilice guantes de protección.
	Colocarse unas gafas de protección.
	Solamente emplee el cargador en recintos secos.
	Dirección de reacción
	Dirección de movimiento
	Conexión
	Acción permitida
	Acción prohibida
	Accesorios especiales

## Utilización reglamentaria

Esta herramienta eléctrica ha sido concebida para el uso doméstico. Ha sido diseñada para cortar ramas y puede utilizarse también para serrar madera, metales blandos (p. ej. cobre) y placas de pladur. Es adecuada para efectuar cortes en curva y rectos. Es imprescindible tener en cuenta las recomendaciones sobre las hojas de sierra.

## Datos técnicos

Sierra sable		Keo
Nº de artículo		3 600 H61 9..
Tensión nominal	V=	10,8
Nº de carreras en vacío $n_0$	min <sup>-1</sup>	0 – 1600
Alojamiento del útil		SDS
Carrera	mm	20
Rendimiento de corte, diámetro máx.		
– en madera	mm	80
– en metales blandos	mm	7
Peso según EPTA-Procedure 01/2003	kg	1,05
<b>Cargador</b>		
Nº de artículo	EU	2 609 003 916
	UK	2 609 003 932
	AU	2 609 004 762
Tensión de entrada	V	100 – 240
Corriente de carga	mA	500
Tiempo de carga (acumulador descargado)	min	180
Margen admisible de la temperatura de carga	°C	0 – 45
Peso según EPTA-Procedure 01/2003	kg	0,088 (EU)
	kg	0,093 (UK)
	kg	0,085 (AU)
Clase de protección		□ / II

Preste atención al nº de artículo en la placa de características de su aparato, ya que las denominaciones comerciales de algunos aparatos pueden variar.

## Información sobre ruidos y vibraciones

Ruido determinado según EN 60745.

El nivel de presión sonora típico del aparato, determinado con un filtro A, es de 72 dB(A). Tolerancia K=3 dB.

El nivel de ruido al trabajar puede llegar a superar 80 dB(A).

### ¡Colocarse unos protectores auditivos!

Nivel total de vibraciones  $a_{hv}$  (suma vectorial de tres direcciones) y tolerancia K determinados según EN 60745:

Serrado de tabla de aglomerado de madera:

$a_{hv} = 19 \text{ m/s}^2$ ,  $K = 6,0 \text{ m/s}^2$ .

Serrado de viga de madera:  $a_{hv} = 20 \text{ m/s}^2$ ,  $K = 3,0 \text{ m/s}^2$ .

El nivel de vibraciones indicado en estas instrucciones ha sido determinado según el procedimiento de medición fijado en la norma EN 60745 y puede servir como base de comparación con otras herramientas eléctricas. También es adecuado para estimar provisionalmente la solicitación experimentada por las vibraciones.

Las especificaciones técnicas de la herramienta eléctrica difieren de los criterios de prueba para los ensayos estándar recogidos en la EN 60745.

El nivel de vibraciones indicado ha sido determinado para las aplicaciones principales de la herramienta eléctrica. Por ello, el nivel de vibraciones puede ser diferente si la herramienta eléctrica se utiliza para otras aplicaciones, con útiles diferentes, o si el mantenimiento de la misma fuese deficiente. Ello puede suponer un aumento drástico de la solicitación por vibraciones durante el tiempo total de trabajo.

Para determinar con exactitud la solicitación experimentada por las vibraciones, es necesario considerar también aquellos tiempos en los que el aparato esté desconectado, o bien, esté en funcionamiento, pero sin ser utilizado realmente. Ello puede suponer una disminución drástica de la solicitación por vibraciones durante el tiempo total de trabajo.

Fije unas medidas de seguridad adicionales para proteger al usuario de los efectos por vibraciones, como por ejemplo: Mantenimiento de la herramienta eléctrica y de los útiles, conservar calientes las manos, organización de las secuencias de trabajo.

## Declaración de conformidad CE

Declaramos bajo nuestra responsabilidad, que el producto descrito bajo "Datos técnicos" está en conformidad con las normas o documentos normalizados siguientes: EN 60745 (aparatos accionados por acumulador), o bien EN 60335 (cargadores de acumuladores) de acuerdo con las regulaciones 2006/95/CE, 2004/108/CE, 2006/42/CE.

Expediente técnico (2006/42/CE) en:  
Bosch Lawn and Garden Ltd., PT-LG/EAE,  
Stowmarket, Suffolk IP14 1EY, England

Dr. Egbert Schneider  
Senior Vice President  
Engineering

Dr. Eckerhard Strötgen  
Head of Product  
Certification

*ppa. Schneider i.v. Strötgen*

Robert Bosch GmbH, Power Tools Division  
D-70745 Leinfelden-Echterdingen  
21.06.2011

## Montaje y operación

Objetivo	Figura
Material que se adjunta	1
Carga del acumulador	2
Montaje del estribo de sujeción	3
Control de la firme sujeción del estribo de sujeción	4
Montaje y desmontaje de la hoja de sierra	5
Control de la firme sujeción de la hoja de sierra	6
Conexión	7
Regulación del número de carreras	7
Instrucciones para la operación	8 – 9
Mantenimiento y limpieza	10
Selección de los accesorios/piezas de recambio	11

## Puesta en marcha

► **Bloquee el interruptor de conexión/desconexión en la posición de desconexión antes de manipular en la herramienta eléctrica (p. ej. en el mantenimiento, cambio de útil, etc.), así como al transportarla y guardarla.** En caso contrario podría accidentarse al accionar fortuitamente el interruptor de conexión/desconexión.

## Carga del acumulador

► **No utilice un cargador diferente.** El cargador suministrado ha sido concebido exclusivamente para el acumulador de iones de litio que incorpora su herramienta eléctrica.

► **¡Preste atención a la tensión de red!** La tensión de alimentación deberá coincidir con aquella indicada en la placa de características del cargador. Los cargadores para 230 V pueden funcionar también a 220 V.

► **El margen de la tensión de entrada del cargador se encuentra entre 100 – 240 V. Asegúrese de que el enchufe sea el apropiado para la toma de corriente.**

**Observación:** El acumulador se suministra parcialmente cargado. Con el fin de obtener la plena potencia del acumulador, antes de su primer uso, cárguelo completamente.

El acumulador de iones de litio puede recargarse siempre que se quiera, sin que ello merme su vida útil. Una interrupción del proceso de carga no afecta al acumulador.

El acumulador de iones de litio va protegido contra altas descargas por "Electronic Cell Protection (ECP) (Protección Electrónica de Celdas)". Si el acumulador está descargado, un circuito de protección se encarga de desconectar el aparato para jardín: El aparato para jardín deja de funcionar.

**⚠ ATENCIÓN** En caso de una desconexión automática de la herramienta eléctrica no mantenga accionado el interruptor de conexión/desconexión. El acumulador podría dañarse.

Conecte el cargador a la red y el conector del cargador al extremo de la empuñadura (solamente existe una posición de conexión).

El proceso de carga comienza nada más conectar el conector del cargador al conector hembra.

El indicador de estado de carga del acumulador muestra dos situaciones de carga. Durante el proceso de carga el indicador **parpadea** de color **verde**. El acumulador está completamente cargado, si el indicador de estado de carga del acumulador se enciende **permanentemente de color verde**.

Durante el proceso de carga es normal que se caliente la empuñadura de la herramienta eléctrica.

Desconecte el cargador de la red si prevé que no va a usarlo durante largo tiempo.

La herramienta eléctrica no puede utilizarse mientras ésta se esté cargando, y no es por lo tanto síntoma de defecto si, en este caso, no funciona.

► **¡Proteja el cargador de la humedad!**

## Instrucciones para la operación

- **Al montar la hoja de sierra utilice unos guantes de protección.** Podría accidentarse en caso de tocar la hoja de sierra.
- **Al cambiar la hoja de sierra preste atención a que en el alojamiento de la hoja de sierra no existan restos de material como, p. ej., virutas de madera o metal.**
- **Al serrar materiales de construcción ligeros atenerse a las prescripciones legales y a las recomendaciones del fabricante del material.**
- **Al serrar sujete firmemente la herramienta eléctrica por la empuñadura con una mano.**
- **No toque el estribo de sujeción, la hoja de sierra ni las rejillas de refrigeración al serrar.**
- **La hoja de sierra puede calentarse fuertemente durante el funcionamiento. Espere a que se haya enfriado antes de tocarla.**

## Selección de la hoja de sierra

Solamente utilice hojas de sierra adecuadas para el material a trabajar.

Al comienzo de estas instrucciones encontrará una relación de las hojas de sierra recomendadas. Únicamente utilice las hojas de sierra recomendadas.

Para efectuar cortes en curva de radio pequeño emplear una hoja de sierra estrecha.

## Indicador del estado de carga del acumulador

Al presionar hasta la mitad, o completamente, el interruptor de conexión/desconexión, el indicador de estado de carga del acumulador muestra durante algunos segundos el estado de carga del acumulador.

LED	Capacidad
Luz permanente verde	≥35%
Luz intermitente verde	15 – 35%
Luz intermitente roja	5 – 15%
Luz permanente roja	≤5%

## Aspiración de polvo y virutas

- El polvo de ciertos materiales como, pinturas que contengan plomo, ciertos tipos de madera y algunos minerales y metales, puede ser nocivo para la salud. El contacto y la inspiración de estos polvos pueden provocar en el usuario o en las personas circundantes reacciones alérgicas y/o enfermedades respiratorias. Ciertos polvos como los de roble, encina y haya son considerados como cancerígenos, especialmente en combinación con los aditivos para el tratamiento de la madera (cromatos, conservantes de la madera). Los materiales que contengan amianto solamente deberán ser procesados por especialistas.
  - Observe que esté bien ventilado el puesto de trabajo.
  - Se recomienda una mascarilla protectora con un filtro de la clase P2.
- Observe las prescripciones vigentes en su país sobre los materiales a trabajar.
- **Evite acumulaciones de polvo en el puesto de trabajo.** Los materiales en polvo se pueden inflamar fácilmente.

## Localización de fallos



Síntomas	Posible causa	Solución
La herramienta eléctrica no funciona	Acumulador descargado	Cargar el acumulador, ver también "Indicaciones para la carga"
	Herramienta eléctrica defectuosa	Acudir al servicio técnico
	Cableado interior de la herramienta eléctrica defectuoso	Acudir al servicio técnico
La herramienta eléctrica funciona de forma intermitente	Interruptor de conexión/desconexión defectuoso	Acudir al servicio técnico
Vibraciones o ruidos intensos	Herramienta eléctrica defectuosa	Acudir al servicio técnico
Autonomía reducida del acumulador tras su recarga	Área alrededor del alojamiento de la hoja de sierra, sucio	Orientar la herramienta eléctrica hacia el suelo y ponerla en marcha
	Hoja de sierra desgastada	Cambiar la hoja de sierra
	Técnica de serrado inadecuada	ver "Instrucciones para la operación" (figura 8)
La hoja de sierra se mueve demasiado lenta	El acumulador no ha sido cargado completamente	Cargar el acumulador, ver también "Indicaciones para la carga"
	Acumulador muy descargado	Cargar el acumulador, ver también "Indicaciones para la carga"
El LED verde y el rojo parpadean alternativamente	Interruptor de conexión/desconexión sin presión a fondo	Accionar hasta el tope el interruptor de conexión/desconexión
	Sobrecarga durante la operación	Empujar la herramienta eléctrica con menos fuerza contra la rama
	Temperatura del acumulador fuera del rango admisible para la carga	Atempere correspondientemente el acumulador de modo que alcance la temperatura admisible entre 0 °C y 45 °C
El LED rojo parpadea 1 vez	Tensión del acumulador demasiado baja; acumulador descargado	Cargar el acumulador, ver también "Indicaciones para la carga"
El LED rojo parpadea 2 veces	Temperatura del acumulador fuera del rango admisible de funcionamiento	Atempere correspondientemente el acumulador de modo que alcance la temperatura admisible entre -15 °C y +65 °C
El LED rojo parpadea rápidamente 5 veces	Sobrecarga (hoja de sierra atascada)	Empujar la herramienta eléctrica con menos fuerza contra la rama Aproximar la herramienta eléctrica en funcionamiento a la rama a cortar

## Mantenimiento y servicio

### Mantenimiento, limpieza y almacenaje

- ▶ **Bloquee el interruptor de conexión/desconexión en la posición de desconexión antes de manipular en la herramienta eléctrica (p.ej. en el mantenimiento, cambio de útil, etc.), así como al transportarla y guardarla.** En caso contrario podría accidentarse al accionar fortuitamente el interruptor de conexión/desconexión.
- ▶ **Retire la hoja de sierra antes de cualquier manipulación en la herramienta eléctrica.**
- ▶ **Mantenga limpia la herramienta eléctrica y las rejillas de refrigeración para trabajar con eficacia y seguridad.**

En lo posible, limpie el alojamiento de la hoja de sierra con aire comprimido, o bien, con un pincel blando. Para ello, desmonte primero la hoja de sierra de la herramienta eléctrica. Aplique un lubricante apropiado al alojamiento de la hoja de sierra para mantenerlo en buenas condiciones de funcionamiento.

Un ensuciamiento excesivo de la herramienta eléctrica puede provocar que ésta funcione deficientemente. Por ello, no guíe la herramienta manteniéndola boca arriba, si sierra materiales que produzcan mucho polvo.

Guarde la herramienta eléctrica en un lugar seguro y seco, fuera del alcance de los niños.

No deposite ningún objeto sobre la herramienta eléctrica.

### Servicio técnico y atención al cliente

[www.bosch-garden.com](http://www.bosch-garden.com)

Para cualquier consulta o pedido de piezas de repuesto es imprescindible indicar el nº de artículo de 10 dígitos que figura en la placa de características de la herramienta eléctrica.

#### España

Robert Bosch España, S.A.  
Departamento de ventas Herramientas Eléctricas  
C/Hermanos García Noblejas, 19  
28037 Madrid  
Tel. Asesoramiento al cliente: +34 (0901) 11 66 97  
Fax: +34 (91) 902 53 15 54

#### Venezuela

Robert Bosch S.A.  
Final Calle Vargas. Edf. Centro Berimer P.B.  
Boleíta Norte  
Caracas 107  
Tel.: +58 (02) 207 45 11

#### México

Robert Bosch S.A. de C.V.  
Tel. Interior: +52 (01) 800 627 1286  
Tel. D.F.: +52 (01) 52 84 30 62  
E-Mail: [arturo.fernandez@mx.bosch.com](mailto:arturo.fernandez@mx.bosch.com)

#### Argentina

Robert Bosch Argentina S.A.  
Av. Córdoba 5160  
C1414BAW Ciudad Autónoma de Buenos Aires  
Atención al Cliente  
Tel.: +54 (0810) 555 2020  
E-Mail: [herramientas.bosch@ar.bosch.com](mailto:herramientas.bosch@ar.bosch.com)

#### Perú

Autorex Peruana S.A.  
República de Panamá 4045,  
Lima 34  
Tel.: +51 (01) 475-5453  
E-Mail: [vhe@autorex.com.pe](mailto:vhe@autorex.com.pe)

#### Chile

EMASA S.A.  
Irrarázaval 259 – Ñuñoa  
Santiago  
Tel.: +56 (02) 520 3100  
E-Mail: [emasa@emasa.cl](mailto:emasa@emasa.cl)

### Transporte

Los acumuladores de iones de litio incorporados están sujetos a los requerimientos estipulados en la legislación sobre mercancías peligrosas. Los acumuladores pueden ser transportados por carretera por el usuario sin más imposiciones.

En el envío por terceros (p. ej., transporte aéreo o por agencia de transportes) deberán considerarse las exigencias especiales en cuanto a su embalaje e identificación. En este caso deberá recurrirse a los servicios de un experto en mercancías peligrosas al preparar la pieza para su envío.

### Eliminación

¡No arroje las herramientas eléctricas, acumuladores o pilas a la basura!

#### Sólo para los países de la UE:



Las herramientas eléctricas inservibles, así como los acumuladores/pilas defectuosos o agotados deberán acumularse por separado para ser sometidos a un reciclaje ecológico tal como lo marcan las Directivas Europeas 2006/66/CE y 2002/96/CE, respectivamente.

Los acumuladores/pilas agotados pueden entregarse directamente a su distribuidor habitual de Bosch:

#### España

Servicio Central de Bosch  
Servilotec, S.L.  
Polig. Ind. II, 27  
Cabanillas del Campo  
Tel.: +34 9 01 11 66 97

- ▶ **Los acumuladores integrados solamente deberán desmontarse para ser desechados.** Al abrir la semicarcasa puede que se dañe la herramienta eléctrica.

Para desmontar el acumulador de la herramienta eléctrica, mantenga accionado el interruptor de conexión/desconexión, hasta que se haya descargado completamente el acumulador. Afloje los tornillos de la carcasa y desmonte la semicarcasa. Corte los cables de conexión y saque el acumulador.

#### Acumuladores/pilas:



#### Iones de Litio:

Observe las indicaciones comprendidas en el apartado "Transporte".

### Reservado el derecho de modificación.



## Indicações de segurança

### Descrição dos pictogramas



Leia atentamente estas instruções de serviço.



Indicação geral de perigos.



Assegure-se de que as pessoas ao redor estejam suficientemente afastadas da ferramenta elétrica.



Perigo devido à lâmina de serrar. As mãos ou os pés não devem entrar em contacto com a lâmina de serrar.



Não utilizar a ferramenta elétrica na chuva nem expô-la à chuva.

### Indicações gerais de advertência para ferramentas eléctricas

**ATENÇÃO** Devem ser lidas todas as indicações de advertência e todas as instruções. O desrespeito das advertências e instruções apresentadas abaixo pode causar choque eléctrico, incêndio e/ou graves lesões.

Guarde bem todas as advertências e instruções para futura referência.

O termo “Ferramenta eléctrica” utilizado a seguir nas indicações de advertência, refere-se a ferramentas eléctricas operadas com corrente de rede (com cabo de rede) e a ferramentas eléctricas operadas com acumulador (sem cabo de rede).

### Segurança da área de trabalho

- ▶ **Mantenha a sua área de trabalho sempre limpa e bem iluminada.** Desordem ou áreas de trabalho insuficientemente iluminadas podem levar a acidentes.
- ▶ **Não trabalhar com a ferramenta eléctrica em áreas com risco de explosão, nas quais se encontrem líquidos, gases ou pós inflamáveis.** Ferramentas eléctricas produzem faíscas, que podem inflamar pós ou vapores.
- ▶ **Manter crianças e outras pessoas afastadas da ferramenta eléctrica durante a utilização.** No caso de distração é possível que perca o controlo sobre o aparelho.

### Segurança eléctrica

- ▶ **A ficha de conexão da ferramenta eléctrica deve caber na tomada. A ficha não deve ser modificada de maneira alguma. Não utilizar uma ficha de adaptação junto com ferramentas eléctricas protegidas por ligação à terra.** Fichas não modificadas e tomadas apropriadas reduzem o risco de um choque eléctrico.
- ▶ **Evitar que o corpo possa entrar em contacto com superfícies ligadas à terra, como tubos, aquecimentos, fogões e frigoríficos.** Há um risco elevado devido a um choque eléctrico, se o corpo estiver ligado à terra.
- ▶ **Manter o aparelho afastado de chuva ou humidade.** A infiltração de água numa ferramenta eléctrica aumenta o risco de choque eléctrico.
- ▶ **Não deverá utilizar o cabo para outras finalidades. Jamais utilizar o cabo para transportar a ferramenta eléctrica, para pendurá-la, nem para puxar a ficha da tomada. Manter o cabo afastado de calor, óleo, cantos afiados ou partes do aparelho em movimento.** Cabos danificados ou emaranhados aumentam o risco de um choque eléctrico.
- ▶ **Se trabalhar com uma ferramenta eléctrica ao ar livre, só deverá utilizar cabos de extensão apropriados para áreas exteriores.** A utilização de um cabo de extensão apropriado para áreas exteriores reduz o risco de um choque eléctrico.
- ▶ **Se não for possível evitar o funcionamento da ferramenta eléctrica em áreas húmidas, deverá ser utilizado um disjuntor de corrente de avaria.** A utilização de um disjuntor de corrente de avaria reduz o risco de um choque eléctrico.

### Segurança de pessoas

- ▶ **Esteja atento, observe o que está a fazer e tenha prudência ao trabalhar com a ferramenta eléctrica. Não utilizar uma ferramenta eléctrica quando estiver fatigado ou sob a influência de drogas, álcool ou medicamentos.** Um momento de descuido ao utilizar a ferramenta eléctrica, pode levar a lesões graves.
- ▶ **Utilizar equipamento de protecção pessoal e sempre óculos de protecção.** A utilização de equipamento de protecção pessoal, como máscara de protecção contra pó, sapatos de segurança antiderrapantes, capacete de segurança ou protecção auricular, de acordo com o tipo e aplicação da ferramenta eléctrica, reduz o risco de lesões.
- ▶ **Evitar uma colocação em funcionamento involuntária. Assegure-se de que a ferramenta eléctrica esteja desligada, antes de conectá-la à alimentação de rede e/ou ao acumulador, antes de levantá-la ou de transportá-la.** Se tiver o dedo no interruptor ao transportar a ferramenta eléctrica ou se o aparelho for conectado à alimentação de rede enquanto estiver ligado, poderão ocorrer acidentes.
- ▶ **Remover ferramentas de ajuste ou chaves de boca antes de ligar a ferramenta eléctrica.** Uma ferramenta ou chave que se encontre numa parte do aparelho em movimento pode levar a lesões.
- ▶ **Evite uma posição anormal. Mantenha uma posição firme e mantenha sempre o equilíbrio.** Desta forma é mais fácil controlar a ferramenta eléctrica em situações inesperadas.
- ▶ **Usar roupa apropriada. Não usar roupa larga nem jóias. Mantenha os cabelos, roupas e luvas afastadas de partes em movimento.** Roupas frouxas, cabelos longos ou jóias podem ser agarrados por peças em movimento.
- ▶ **Se for possível montar dispositivos de aspiração ou de recolha, assegure-se de que estejam conectados e utilizados correctamente.** A utilização de uma aspiração de pó pode reduzir o perigo devido ao pó.

### Utilização e manuseio cuidadoso de ferramentas eléctricas

- ▶ **Não sobrecarregue o aparelho. Utilize a ferramenta eléctrica apropriada para o seu trabalho.** É melhor e mais seguro trabalhar com a ferramenta eléctrica apropriada na área de potência indicada.
- ▶ **Não utilizar uma ferramenta eléctrica com um interruptor defeituoso.** Uma ferramenta eléctrica que não pode mais ser ligada nem desligada, é perigosa e deve ser reparada.
- ▶ **Puxar a ficha da tomada e/ou remover o acumulador antes de executar ajustes no aparelho, de substituir acessórios ou de guardar o aparelho.** Esta medida de segurança evita o arranque involuntário da ferramenta eléctrica.
- ▶ **Guardar ferramentas eléctricas não utilizadas fora do alcance de crianças. Não permita que pessoas que não estejam familiarizadas com o aparelho ou que não tenham lido estas instruções, utilizem o aparelho.** Ferramentas eléctricas são perigosas se forem utilizadas por pessoas inespertas.
- ▶ **Tratar a ferramenta eléctrica com cuidado. Controlar se as partes móveis do aparelho funcionam perfeitamente e não emperram, e se há peças quebradas ou danificadas que possam prejudicar o funcionamento da ferramenta eléctrica. Permitir que peças danificadas sejam reparadas antes da utilização.** Muitos acidentes têm como causa, a manutenção insuficiente de ferramentas eléctricas.
- ▶ **Manter as ferramentas de corte afiadas e limpas.** Ferramentas de corte cuidadosamente tratadas e com cantos de corte afiados emperram com menos frequência e podem ser conduzidas com maior facilidade.
- ▶ **Utilizar a ferramenta eléctrica, acessórios, ferramentas de aplicação, etc. conforme estas instruções. Considerar as condições de trabalho e a tarefa a ser executada.** A utilização de ferramentas eléctricas para outras tarefas a não ser as aplicações previstas, pode levar a situações perigosas.

### Manuseio e utilização cuidadosos de ferramentas com acumuladores

- ▶ **Só carregar acumuladores em carregadores recomendados pelo fabricante.** Há perigo de incêndio se um carregador apropriado para um certo tipo de acumuladores for utilizado para carregar acumuladores de outros tipos.

- ▶ **Só utilizar ferramentas eléctricas com os acumuladores apropriados.** A utilização de outros acumuladores pode levar a lesões e perigo de incêndio.
- ▶ **Manter o acumulador que não está sendo utilizado afastado de cliques, moedas, chaves, parafusos ou outros pequenos objectos metálicos que possam causar um curto-circuito dos contactos.** Um curto-circuito entre os contactos do acumulador pode ter como consequência queimaduras ou fogo.
- ▶ **No caso de aplicação incorrecta pode vazar líquido do acumulador. Evitar o contacto. No caso de um contacto accidental, deverá enxaguar com água. Se o líquido entrar em contacto com os olhos, também deverá consultar um médico.** Líquido que escapa do acumulador pode levar a irritações da pele ou a queimaduras.

### Serviço

- ▶ **Só permita que o seu aparelho seja reparado por pessoal especializado e qualificado e só com peças de reposição originais.** Desta forma é assegurada o funcionamento seguro do aparelho.

### Indicações de segurança para serras de serra

- ▶ **Ao executar trabalhos durante os quais possam ser atingidos cabos eléctricos, deverá sempre segurar a ferramenta eléctrica pelas superfícies isoladas do punho.** O contacto com um cabo sob tensão também pode colocar sob tensão as peças metálicas da ferramenta eléctrica e levar a um choque eléctrico.
  - ▶ **Manter as mãos afastadas da área de serrar. Não tocar na peça a ser trabalhada pelo lado de baixo.** Há perigo de lesões no caso de contacto com a lâmina de serra.
  - ▶ **Só conduzir a ferramenta eléctrica no sentido da peça a ser trabalhada quando estiver ligada.** Caso contrário há risco de um contragolpe, se a ferramenta de aplicação se engancha na peça a ser trabalhada.
  - ▶ **Observe, que a placa de guia esteja sempre encostada, sem arco de fixação, na peça a ser trabalhada enquanto estiver a serrar.** A lâmina de serra pode se engancha e levar à perda de controle sobre a ferramenta eléctrica.
  - ▶ **Após encerrado o processo de trabalho, deverá desligar a ferramenta eléctrica e apenas puxar a lâmina de serra do corte, quando a ferramenta eléctrica estiver parada.** Desta forma são evitados contragolpes e é possível apoiar a ferramenta eléctrica com segurança.
  - ▶ **Só utilizar lâminas de serra que estejam em perfeito estado e que não apresentem danos.** Lâminas de serrar tortas e não suficiente afiadas podem quebrar, influenciar negativamente o corte ou causar um contra-golpe.
  - ▶ **Não frenar a lâmina de serra através de pressão lateral após desligar o aparelho.** A lâmina de serra pode ser danificada, ser quebrada ou causar um contragolpe.
  - ▶ **Fixar firmemente o material. Não apoiar a peça a ser trabalhada com a mão nem com o pé. A serra em movimento não deve entrar em contacto com objectos nem com o chão.** Há risco de contragolpe.
  - ▶ **Utilizar detectores apropriados, para encontrar cabos escondidos, ou consultar a companhia eléctrica local.** O contacto com cabos eléctricos pode provocar incêndio e choques eléctricos. Danos em tubos de gás podem levar à explosão. A infiltração num cano de água provoca danos materiais.
  - ▶ **Fixar a peça a ser trabalhada.** Uma peça a ser trabalhada fixa com dispositivos de aperto ou com tornos de bancada está mais firme do que segurada com a mão.
  - ▶ **Espere a ferramenta eléctrica parar completamente, antes de depositá-la.** A ferramenta de aplicação pode emperrar e levar à perda de controle sobre a ferramenta eléctrica.
  - ▶ **Bloquear o interruptor de ligar-desligar na posição desligada antes de todos os trabalhos na ferramenta eléctrica (p. ex. manutenção, troca de ferramenta etc.), assim como para o transporte e arrecadação.** Há perigo de lesões se o interruptor de ligar-desligar for accionado involuntariamente.
-  **Proteger a ferramenta eléctrica contra calor, p. ex. também contra uma permanente radiação solar, fogo, água e humidade.** Há perigo de explosão.
- ▶ **Em caso de danos e de utilização incorrecta do acumulador, podem escapar vapores. Arejar bem o local de trabalho e consultar um médico se forem constatados quaisquer sintomas.** É possível que os vapores irrite as vias respiratórias.

### Indicações de segurança para carregadores











**Manter o carregador afastado de chuva ou humidade.** A infiltração de água num carregador aumenta o risco de choque eléctrico.

- ▶ **Só carregar acumuladores de íões de lítio ou acumuladores montados em produtos da Bosch, com as tensões indicadas nos dados técnicos.** Caso contrário, há risco de incêndio e explosão.
- ▶ **Manter o carregador limpo.** Há risco de choque eléctrico devido a sujidade.
- ▶ **Controlar o carregador antes de cada utilização. Substituir o carregador por um novo, se forem verificados danos. Não abrir pessoalmente o carregador e só permita que seja reparado por pessoal qualificado e que só sejam utilizadas peças sobressalentes originais.** Carregadores, cabos e fichas danificados aumentam o risco de um choque eléctrico.
- ▶ **Supervisionar as crianças.** Assim é assegurado que as crianças não brinquem com o carregador.
- ▶ **Crianças e pessoas que, devido às suas capacidades físicas, sensoriais ou mentais, ou inexperiência ou desconhecimento, não estejam em condições de operar o carregador com segurança, não devem usar este carregador sem supervisão ou orientação de uma pessoa responsável.** Caso contrário há perigo de um erro de operação e de lesões.

### Símbolos

Os símbolos a seguir são importantes para a leitura e para a compreensão destas instruções de serviço. Os símbolos e os seus significados devem ser memorizados. A interpretação correcta dos símbolos facilita a utilização segura e aprimorada da ferramenta eléctrica.

Símbolo	Significado
	Usar luvas de protecção.
	Usar óculos de protecção.
	Só utilizar o carregador em locais secos.
	Direcção da reacção
	Direcção do movimento
<b>I</b>	Ligar
	Acção permitida
	Acção proibida
	Acessórios

### Utilização conforme as disposições

Esta ferramenta eléctrica é destinada para o uso doméstico. Ela é destinada para cortar galhos e também pode ser usada para serrar madeira, metal macio (como por ex. cobre) e placas de gesso encartonado. Ela é apropriada para cortes curvos e rectos. É imprescindível observar as recomendações da lâmina de serrar.

### Dados técnicos

Serra de serra	Keo	
Nº do produto		3 600 H61 9..
Tensão nominal	V=	10,8
Nº de cursos em vazio $n_0$	$\text{min}^{-1}$	0 – 1600
Fixação da ferramenta		SDS
Curso	mm	20

Observar o número de produto na placa de características da sua ferramenta eléctrica. A designação comercial das ferramentas eléctricas individuais pode variar.

Serra de sabre		Keo
Potência de corte, máx. diâmetro		
- em madeira	mm	80
- em metal macio	mm	7
Peso conforme EPTA-Procedure 01/2003	kg	1,05
<b>Carregador</b>		
Nº do produto	EU 2 609 003 916 UK 2 609 003 932 AU 2 609 004 762	
Tensão de entrada	V	100 – 240
Corrente de carga	mA	500
Tempo de carga (acumulador descarregado)	min	180
Faixa de temperatura de carga admissível	°C	0 – 45
Peso conforme EPTA-Procedure 01/2003	kg	0,088 (EU) 0,093 (UK) 0,085 (AU)
Classe de protecção		□ / II
Observar o número de produto na placa de características da sua ferramenta eléctrica. A designação comercial das ferramentas eléctricas individuais pode variar.		

## Informação sobre ruídos/vibrações

Valores de medição para ruídos, averiguados conforme EN 60745.

O nível de pressão acústica avaliado como A do aparelho é tipicamente 72 dB(A). Incerteza K=3 dB.

O nível de ruído durante o trabalho pode ultrapassar 80 dB(A).

### Usar protecção auricular!

Totais valores de vibrações  $a_h$  (soma dos vectores de três direcções) e incerteza K averiguada conforme EN 60745:

Serrar placas de aglomerado:  $a_h = 19 \text{ m/s}^2$ ,  $K = 6,0 \text{ m/s}^2$ , serrar vigas de madeira:  $a_h = 20 \text{ m/s}^2$ ,  $K = 3,0 \text{ m/s}^2$ .

O nível de vibrações indicado nestas indicações foi medido de acordo com um processo de medição normalizado em EN 60745 e pode ser utilizado para a comparação de ferramentas eléctricas. Ele também é apropriado para uma avaliação preliminar da carga de vibrações.

As especificações técnicas da ferramenta eléctrica divergem dos critérios de teste dos testes padronizados em EN 60745.

O nível de vibrações indicado representa as aplicações principais da ferramenta eléctrica. Se a ferramenta eléctrica for utilizada para outras aplicações, com outras ferramentas de trabalho ou com manutenção insuficiente, é possível que o nível de vibrações seja diferente. Isto pode aumentar nitidamente o impacto de vibrações durante o completo período de trabalho. Para uma estimação exacta da carga de vibrações, também deveriam ser considerados os períodos nos quais o aparelho está desligado ou funciona, mas não está sendo utilizado. Isto pode reduzir nitidamente o impacto de vibrações durante o completo período de trabalho.

Além disso também deverão ser estipuladas medidas de segurança para proteger o operador contra o efeito de vibrações, como por exemplo: Manutenção de ferramentas eléctricas e de ferramentas de trabalho, manter as mãos quentes e organização dos processos de trabalho.

## Declaração de conformidade



Declaramos sob nossa exclusiva responsabilidade que o produto descrito em "Dados técnicos" cumpre as seguintes normas ou documentos normativos: EN 60745 (aparelhos com acumuladores) ou EN 60335 (carregadores de acumuladores) conforme as disposições das directivas 2006/95/CE, 2004/108/CE, 2006/42/CE.

Documentações técnicas (2006/42/CE) em: Bosch Lawn and Garden Ltd., PT-LG/EAE, Stowmarket, Suffolk IP14 1EY, England

CE 09

Dr. Egbert Schneider  
Senior Vice President  
Engineering

Dr. Eckerhard Strötgen  
Head of Product  
Certification

Robert Bosch GmbH, Power Tools Division  
D-70745 Leinfelden-Echterdingen  
21.06.2011

## Montagem de funcionamento

Meta de acção	Figura
Volume de fornecimento	1
Carregar o acumulador	2
Montar o arco de fixação	3
Controlar a posição firme do arco de fixação	4
Introduzir/retirar a lâmina de serra	5
Controlar a posição firme da lâmina de serrar	6
Ligar	7
Comandar o nº de cursos	7
Indicações de trabalho	8 – 9
Manutenção e limpeza	10
Seleccionar acessórios/peças sobressalentes	11

## Colocação em serviço

► **Bloquear o interruptor de ligar-desligar na posição desligada antes de todos os trabalhos na ferramenta eléctrica (p. ex. manutenção, troca de ferramenta etc.), assim como para o transporte e arrecadação.** Há perigo de lesões se o interruptor de ligar-desligar for accionado involuntariamente.

### Carregar o acumulador

► **Não utilizar outro carregador.** O carregador fornecido está adaptado ao acumulador de Li-íões montado na sua ferramenta eléctrica.

► **Observar a tensão de rede!** A tensão da fonte de corrente deve coincidir com a chapa de identificação do carregador. Carregadores marcados para 230 V também podem ser operados com 220 V.

► **A faixa de tensão do carregador se encontra entre 100–240 V. Assegure-se de que a ficha de rede caiba na tomada.**

**Nota:** O acumulador é fornecido parcialmente carregado. Para assegurar a completa potência do acumulador, o acumulador deverá ser carregado completamente antes da primeira utilização.

O acumulador de íões de lítio pode ser carregado a qualquer altura, sem que a sua vida útil seja reduzida. Uma interrupção do processo de carga não danifica o acumulador.

O acumulador de íões de lítio é protegido contra descarga total por meio de "Electronic Cell Protection (ECP)". Quando o acumulador está completamente descarregado, o aparelho de jardinagem é desligado por um disjuntor de protecção: O aparelho de jardinagem não trabalha mais.

**⚠ ATENÇÃO** Não continuar a premir o interruptor de ligar-desligar após o desligamento automático da ferramenta eléctrica. O acumulador pode ser danificado.

Introduzir a ficha de rede do carregador na tomada e a ficha de carregamento na tomada no lado de trás do punho (apenas uma possibilidade de conexão).

O processo de carga é iniciado, assim que a ficha de carga do carregador for introduzida na tomada.

A indicação do estado de carga do acumulador indica o progresso de carga. Durante o processo de carga a indicação **pisca verde**. Se a indicação do estado de carga do acumulador **estiver permanentemente ligada**, significa que o acumulador está completamente carregado.

O punho da ferramenta eléctrica aquece-se durante o processo de carga. Isto é normal.

Separar o carregador da rede eléctrica se não for utilizado por muito tempo.

A ferramenta eléctrica não pode ser utilizada durante o processo de carga; ela não está com defeito se não funcionar durante o processo de carga.

► **Proteger o carregador contra humidade!**

## Indicações de trabalho

► **Para a montagem da lâmina de serra é necessário usar luvas de protecção.** Há perigo de lesões no caso de um contacto com a lâmina de serra.

► **Ao serrar, tomar atenção para que a admissão da lâmina de serra esteja livre de restos de materiais, como por exemplo aparas de madeira ou de metal.**

► **Ao serrar materiais de construção leves, deverá respeitar as directivas legais e as recomendações do fabricante do material.**

► **Durante o trabalho, deverá segurar firmemente o punho da ferramenta eléctrica com uma mão.**

► **Ao serrar, não deverá segurar o arco de fixação, a lâmina de serrar ou as aberturas de ventilação.**

► **A lâmina de serrar pode ser fortemente aquecida durante o trabalho de serrar. Permita que possa se arrefecer antes de tocar nela.**

### Seleccionar a lâmina de serra

Só usar lâminas de serra apropriadas para o material a ser trabalhado.

No início destas instruções de serviço encontra-se uma vista geral das lâminas de serrar recomendadas. Só devem ser utilizadas as lâminas de serrar recomendadas.

Para serrar curvas apertadas devem ser utilizadas lâminas de serra estreitas.

### Indicação do estado de carga do acumulador

Com o interruptor de ligar-desligar semi-premido ou completamente premido, a indicação do estado de carga do acumulador indica durante alguns segundos o estado de carga do acumulador.

LED	Capacidade
Luz verde permanente	≥35%
Luz intermitente verde	15 – 35%
Luz intermitente vermelha	5 – 15%
Luz vermelha permanente	≤5%

### Busca de erros



Sintomas	Possível causa	Solução
A ferramenta eléctrica não funciona	Carregar o acumulador	Carregar o acumulador, veja também as “Instruções para carregar”
	Ferramenta eléctrica com defeito	Dirija-se a uma oficina de serviço pós-venda
	A cablagem interna da ferramenta eléctrica está com defeito	Dirija-se a uma oficina de serviço pós-venda
A ferramenta eléctrica funciona com interrupções	Interruptor de ligar-desligar com defeito	Dirija-se a uma oficina de serviço pós-venda
Fortes vibrações/ruídos	Ferramenta eléctrica com defeito	Dirija-se a uma oficina de serviço pós-venda
A duração de serrar por carga do acumulador é curta demais	A fixação da lâmina de serrar deve ser limpa	Segurar a ferramenta eléctrica, mostrando para o chão, e começar a serrar
	Lâmina de serra gasta	Trocar a lâmina de serrar
	Má técnica de serra	veja “Instruções de trabalho” (figura 8)
	O acumulador não está completamente carregado	Carregar o acumulador, veja também as “Instruções para carregar”
A lâmina de serrar se movimenta lentamente para lá e para cá	O acumulador está quase descarregado	Carregar o acumulador, veja também as “Instruções para carregar”
	O interruptor de ligar-desligar não está completamente premido	Premir completamente o interruptor de ligar-desligar
	Sobrecarga durante o funcionamento	Reduzir a força de pressão da ferramenta eléctrica contra o galho
O LED verde ou vermelho piscam alternadamente	A temperatura do acumulador está fora da faixa de temperatura de carregamento admissível	Refrigerar ou aquecer até a temperatura do acumulador se encontrar na faixa de temperatura admissível entre 0°C e 45°C
O LED vermelho pisca 1 vez	A tensão da pilha é insuficiente; o acumulador está vazio	Carregar o acumulador, veja também as “Instruções para carregar”
O LED vermelho pisca 2 vezes	A temperatura do acumulador está fora da faixa de temperatura de funcionamento admissível	Refrigerar ou aquecer até a temperatura do acumulador se encontrar na faixa de temperatura admissível entre -15°C e +65°C
O LED vermelho pisca rapidamente 5 vezes	Sobrecarga (a lâmina de serrar está emperada)	Reduzir a força de pressão da ferramenta eléctrica contra o galho
		Conduzir a ferramenta eléctrica ligada em direcção do galho a ser serrado

### Manutenção e serviço

#### Manutenção, limpeza e armazenamento

► **Bloquear o interruptor de ligar-desligar na posição desligada antes de todos os trabalhos na ferramenta eléctrica (p. ex. manutenção, troca de ferramenta etc.), assim como para o transporte e arrecadação.** Há perigo de lesões se o interruptor de ligar-desligar for accionado involuntariamente.

► **Sempre remover a lâmina de serrar antes de efectuar trabalhos na ferramenta eléctrica.**

#### Aspiração de pó/de aparas

► Pós de materiais como por exemplo, tintas que contêm chumbo, alguns tipos de madeira, minerais e metais, podem ser nocivos à saúde. O contacto ou a inalação dos pós pode provocar reacções alérgicas e/ou doenças nas vias respiratórias do utilizador ou das pessoas que se encontrem por perto.

Certos pós, como por exemplo pó de carvalho e faia são considerados como sendo cancerígenos, especialmente quando juntos com substâncias para o tratamento de madeiras (cromato, preservadores de madeira). Material que contém asbesto só deve ser processado por pessoal especializado.

– Assegurar uma boa ventilação do local de trabalho.

– É recomendável usar uma máscara de protecção respiratória com filtro da classe P2.

Observe as directivas para os materiais a serem trabalhados, vigentes no seu país.

► **Evite o acúmulo de pó no local de trabalho.** Pós podem entrar levemente em ignição.

## Serviço pós-venda e assistência ao cliente

[www.bosch-garden.com](http://www.bosch-garden.com)

Para todas as questões e encomendas de peças sobressalentes é imprescindível indicar o número de produto de 10 dígitos como consta na placa de características da ferramenta eléctrica.

### Portugal

Robert Bosch LDA  
Avenida Infante D. Henrique  
Lotes 2E – 3E  
1800 Lisboa  
Tel.: +351 (021) 8 50 00 00  
Fax: +351 (021) 8 51 10 96

### Brasil

Robert Bosch Ltda.  
Caixa postal 1195  
13065-900 Campinas  
Tel.: +55 (0800) 70 45446  
[www.bosch.com.br/contacto](http://www.bosch.com.br/contacto)

## Transporte

Os acumuladores de iões de lítio, contidos, estão sujeitos ao direito de materiais perigosos. Os acumuladores podem ser transportados na rua pelo utilizador, sem mais obrigações.

Na expedição por terceiros (por ex: transporte aéreo ou expedição), devem ser observadas as especiais exigências quanto à embalagem e à designação. Neste caso é necessário consultar um especialista de materiais perigosos ao preparar a peça a ser trabalhada.

## Eliminação

Não deitar ferramentas eléctricas e acumuladores/pilhas no lixo doméstico!

### Apenas países da União Europeia:



Conforme as Directivas Europeias 2002/96/CE relativa aos resíduos de ferramentas eléctricas europeias 2006/66/CE é necessário recolher separadamente os acumuladores/as pilhas defeituosos ou gastos e conduzi-los a uma reciclagem ecológica.

► **Acumuladores integrados só devem ser retirados para serem descartados.** A ferramenta eléctrica pode ser danificada se a carcaça for aberta.

Accionar o interruptor de ligar-desligar para retirar o acumulador da ferramenta eléctrica, até o acumulador estar completamente descarregado. Desparafusar os parafusos da carcaça e retirar a cápsula da carcaça. Separar as conexões no acumulador e retirar o acumulador.

### Acumuladores/pilhas:



### Iões de lítio:

Observar as indicações no capítulo "Transporte".

**Sob reserva de alterações.**

## Norme di sicurezza

### Descrizione dei simboli



Leggere le istruzioni d'uso.



Allarme generale di pericolo.



Fare in modo che persone che si trovano nelle vicinanze rimangano a distanza di sicurezza dall'elettrodomestico.



Pericolo a causa della lama. Non mettere a contatto mani o piedi con la lama in movimento.



Non utilizzare l'elettrodomestico quando piove e neppure esporlo alla pioggia.

### Avvertenze generali di pericolo per elettrodomestici

**AVVERTENZA** Leggere tutte le avvertenze di pericolo e le istruzioni operative. In caso di mancato rispetto delle avvertenze di pericolo e delle istruzioni operative si potrà creare il pericolo di scosse elettriche, incendi e/o incidenti gravi.

Conservare tutte le avvertenze di pericolo e le istruzioni operative per ogni esigenza futura.

Il termine «elettrodomestico» utilizzato nelle avvertenze di pericolo si riferisce ad utensili elettrici alimentati dalla rete (con linea di allacciamento) ed ad utensili elettrici alimentati a batteria (senza linea di allacciamento).

### Sicurezza della postazione di lavoro

- ▶ **Tenere la postazione di lavoro sempre pulita e ben illuminata.** Il disordine oppure zone della postazione di lavoro non illuminate possono essere causa di incidenti.
- ▶ **Evitare d'impiegare l'elettrodomestico in ambienti soggetti al rischio di esplosioni nei quali si abbia presenza di liquidi, gas o polveri infiammabili.** Gli elettrodomestici producono scintille che possono far infiammarsi la polvere o i gas.
- ▶ **Tenere lontani i bambini ed altre persone durante l'impiego dell'elettrodomestico.** Eventuali distrazioni potranno comportare la perdita del controllo sull'elettrodomestico.

### Sicurezza elettrica

- ▶ **La spina di allacciamento alla rete dell'elettrodomestico deve essere adatta alla presa. Evitare assolutamente di apportare modifiche alla spina. Non impiegare spine adattatrici assieme ad elettrodomestici dotati di collegamento a terra.** Le spine non modificate e le prese adatte allo scopo riducono il rischio di scosse elettriche.
- ▶ **Evitare il contatto fisico con superfici collegate a terra, come tubi, riscaldamenti, cucine elettriche e frigoriferi.** Sussiste un maggior rischio di scosse elettriche nel momento in cui il corpo è messo a massa.
- ▶ **Custodire l'elettrodomestico al riparo dalla pioggia o dall'umidità.** La penetrazione dell'acqua in un elettrodomestico aumenta il rischio di una scossa elettrica.
- ▶ **Non usare il cavo per scopi diversi da quelli previsti ed, in particolare, non usarlo per trasportare o per appendere l'elettrodomestico oppure per estrarre la spina dalla presa di corrente. Non avvicinare il cavo a fonti di calore, olio, spigoli taglienti e neppure a parti della macchina che siano in movimento.** I cavi danneggiati o aggrovigliati aumentano il rischio d'insorgenza di scosse elettriche.
- ▶ **Qualora si voglia usare l'elettrodomestico all'aperto, impiegare solo ed esclusivamente cavi di prolunga che siano adatti per l'impiego all'esterno.** L'uso di un cavo di prolunga omologato per l'impiego all'esterno riduce il rischio d'insorgenza di scosse elettriche.
- ▶ **Qualora non fosse possibile evitare di utilizzare l'elettrodomestico in ambiente umido, utilizzare un interruttore di sicurezza.** L'uso di un interruttore di sicurezza riduce il rischio di una scossa elettrica.

### Sicurezza delle persone

- ▶ **È importante concentrarsi su ciò che si sta facendo e maneggiare con giudizio l'elettrodomestico durante le operazioni di lavoro. Non utilizzare mai l'elettrodomestico in caso di stanchezza oppure quando ci si trovi sotto l'effetto di droghe, bevande alcoliche e medicinali.** Un attimo di distrazione durante l'uso dell'elettrodomestico può essere causa di gravi incidenti.
- ▶ **Indossare sempre equipaggiamento protettivo individuale nonché occhiali protettivi.** Indossando abbigliamento di protezione personale come la maschera per polveri, scarpe di sicurezza che non scivolino, elmetto di protezione oppure protezione acustica a seconda del tipo e dell'applicazione dell'elettrodomestico, si riduce il rischio di incidenti.
- ▶ **Evitare l'accensione involontaria dell'elettrodomestico. Prima di collegarlo alla rete di alimentazione elettrica e/o alla batteria ricaricabile, prima di prenderlo oppure prima di iniziare a trasportarlo, assicurarsi che l'elettrodomestico sia spento.** Tenendo il dito sopra l'interruttore mentre si trasporta l'elettrodomestico oppure collegandolo all'alimentazione di corrente con l'interruttore inserito, si vengono a creare situazioni pericolose in cui possono verificarsi seri incidenti.
- ▶ **Prima di accendere l'elettrodomestico togliere gli attrezzi di regolazione o la chiave inglese.** Un accessorio oppure una chiave che si trovi in una parte rotante della macchina può provocare seri incidenti.
- ▶ **Evitare una posizione anomala del corpo. Avere cura di mettersi in posizione sicura e di mantenere l'equilibrio in ogni situazione.** In questo modo è possibile controllare meglio l'elettrodomestico in caso di situazioni inaspettate.
- ▶ **Indossare vestiti adeguati. Non indossare vestiti larghi, né portare bracciali e catenine. Tenere i capelli, i vestiti ed i guanti lontani da pezzi in movimento.** Vestiti lenti, gioielli o capelli lunghi potranno impigliarsi in pezzi in movimento.
- ▶ **In caso fosse previsto il montaggio di dispositivi di aspirazione della polvere e di raccolta, assicurarsi che gli stessi siano collegati e che vengano utilizzati correttamente.** L'utilizzo di un'aspirazione polvere può ridurre lo svilupparsi di situazioni pericolose dovute alla polvere.

### Trattamento accurato ed uso corretto degli elettrodomestici

- ▶ **Non sottoporre la macchina a sovraccarico. Per il proprio lavoro, utilizzare esclusivamente l'elettrodomestico esplicitamente previsto per il caso.** Con un elettrodomestico adatto si lavora in modo migliore e più sicuro nell'ambito della sua potenza di prestazione.
- ▶ **Non utilizzare mai elettrodomestici con interruttori difettosi.** Un elettrodomestico con l'interruttore rotto è pericoloso e deve essere aggiustato.
- ▶ **Prima di procedere ad operazioni di regolazione sulla macchina, prima di sostituire parti accessorie oppure prima di posare la macchina al termine di un lavoro, estrarre sempre la spina dalla presa della corrente e/o estrarre la batteria ricaricabile.** Tale precauzione eviterà che l'elettrodomestico possa essere messo in funzione involontariamente.
- ▶ **Quando gli elettrodomestici non vengono utilizzati, conservarli al di fuori del raggio di accesso di bambini. Non fare usare l'elettrodomestico a persone che non siano abituate ad usarlo o che non abbiano letto le presenti istruzioni.** Gli elettrodomestici sono macchine pericolose quando vengono utilizzati da persone non dotate di sufficiente esperienza.
- ▶ **Eeguire la manutenzione dell'elettrodomestico operando con la dovuta diligenza. Accertarsi che le parti mobili della macchina funzionino perfettamente, che non s'incastrino e che non ci siano pezzi rotti o danneggiati al punto da limitare la funzione dell'elettrodomestico stesso. Prima di iniziare l'impiego, far riparare le parti danneggiate.** Numerosi incidenti vengono causati da elettrodomestici la cui manutenzione è stata effettuata poco accuratamente.
- ▶ **Mantenere gli utensili da taglio sempre affilati e puliti.** Gli utensili da taglio curati con particolare attenzione e con taglienti affilati s'incastrano meno frequentemente e sono più facili da condurre.
- ▶ **Utilizzare l'elettrodomestico, gli accessori opzionali, gli utensili per applicazioni specifiche ecc., sempre attenendosi alle presenti istruzioni. Così facendo, tenere sempre presente le condizioni di lavoro e le operazioni da eseguire.** L'impiego di elettrodomestici per usi diversi da quelli consentiti potrà dar luogo a situazioni di pericolo.

### Trattamento ed utilizzo appropriato di utensili dotati di batterie ricaricabili

- ▶ **Caricare la batteria ricaricabile solo ed esclusivamente nei dispositivi di carica consigliati dal produttore.** Per un dispositivo di carica previsto per un determinato tipo di batteria sussiste pericolo di incendio se viene utilizzato con un tipo diverso di batteria ricaricabile.
- ▶ **Avere cura d'impiegare negli elettroutensili solo ed esclusivamente batterie ricaricabili esplicitamente previste.** L'uso di batterie ricaricabili di tipo diverso potrà dare insofferenza a lesioni e comportare il rischio d'incendi.
- ▶ **Non avvicinare batterie non utilizzate a fermagli, monete, chiavi, chiodi, viti e neppure ad altri piccoli oggetti metallici che potrebbero provocare un cavallottamento dei contatti.** Un eventuale corto circuito tra i contatti dell'accumulatore potrà dare origine a bruciature o ad incendi.
- ▶ **In caso d'impiego errato si provoca il pericolo di fuoriuscita di liquido dalla batteria ricaricabile. Evitarne assolutamente il contatto. In caso di contatto accidentale, sciacquare accuratamente con acqua. Rivolgersi immediatamente al medico, qualora il liquido dovesse entrare in contatto con gli occhi.** Il liquido fuoriuscito dalla batteria ricaricabile potrà causare irritazioni cutanee o ustioni.

### Assistenza

- ▶ **Fare riparare l'elettroutensile solo ed esclusivamente da personale specializzato e solo impiegando pezzi di ricambio originali.** In tale maniera potrà essere salvaguardata la sicurezza dell'elettroutensile.

### Istruzioni di sicurezza per seghe a gattuccio

- ▶ **Tenere l'apparecchio per le superfici isolate dell'impugnatura qualora venissero effettuati lavori durante i quali l'accessorio potrebbe venire a contatto con cavi elettrici nascosti.** Il contatto con un cavo sotto tensione può mettere sotto tensione anche parti metalliche dell'apparecchio, causando una scossa elettrica.
- ▶ **Tenere le mani sempre lontane dalla zona operativa. Mai afferrare con le mani la parte inferiore del pezzo in lavorazione.** Toccando la lama vi è un serio rischio di incidente.
- ▶ **Avvicinare l'elettroutensile alla superficie in lavorazione soltanto quando è in azione.** In caso contrario vi è il pericolo di provocare un contraccolpo se l'utensile ad innesto si inceppa nel pezzo in lavorazione.
- ▶ **Prestare attenzione affinché durante il taglio la piastra di guida appoggi sul pezzo in lavorazione senza staffa di fissaggio.** La lama può bloccarsi e causare la perdita del controllo sull'elettroutensile.
- ▶ **Una volta terminata l'operazione di lavoro, spegnere l'elettroutensile ed estrarre la lama dal taglio eseguito soltanto quando si sarà fermata completamente.** In questo modo si evita di provocare un contraccolpo e si può posare l'elettroutensile senza nessun pericolo.
- ▶ **Utilizzare esclusivamente lame integre ed in perfette condizioni.** Lame deformate oppure non affilate possono rompersi, influenzare negativamente il taglio oppure causare un contraccolpo.
- ▶ **Dopo aver spento la macchina, non cercare di fermare la lama esercitando pressione lateralmente.** La lama può subire dei danni, rompersi oppure provocare un contraccolpo.
- ▶ **Fissare sempre ben saldamente il materiale. Non cercare di tenere il pezzo in lavorazione con la mano o con il piede. Mai toccare oggetti oppure il pavimento con la lama in movimento.** Vi è concreto pericolo di contraccolpo.
- ▶ **Al fine di rilevare linee di alimentazione nascoste, utilizzare adatte apparecchiature di ricerca oppure rivolgersi alla locale società erogatrice.** Un contatto con linee elettriche può provocare lo sviluppo di incendi e di scosse elettriche. Danneggiando linee del gas si può creare il pericolo di esplosioni. Penetrando una tubazione dell'acqua si provocano seri danni materiali.
- ▶ **Assicurare il pezzo in lavorazione.** Un pezzo in lavorazione può essere bloccato con sicurezza in posizione solo utilizzando un apposito dispositivo di serraggio oppure una morsa a vite e non tenendolo con la semplice mano.
- ▶ **Prima di posare l'elettroutensile, attendere sempre fino a quando si sarà fermato completamente.** L'accessorio può incepparsi e comportare la perdita di controllo dell'elettroutensile.

- ▶ **Prima di effettuare lavori sull'elettroutensile (p. es. lavori di manutenzione, cambio dell'utensile ecc.) nonché in caso di trasporto e di conservazione dello stesso, bloccare l'interruttore di avvio/arresto in posizione di spento.** In caso di azionamento accidentale dell'interruttore di avvio/arresto esiste pericolo di lesioni.



**Proteggere l'elettroutensile dal calore, p. es. anche dall'irradiazione solare continuo, dal fuoco, dall'acqua e dall'umidità.**  
Esiste pericolo di esplosione.

- ▶ **In caso di difetto e di uso improprio della batteria ricaricabile vi è il pericolo di una fuoriuscita di vapori. Far entrare aria fresca e farsi visitare da un medico in caso di disturbi.** I vapori possono irritare le vie respiratorie.

### Indicazioni di sicurezza per caricabatteria



**Custodire il caricabatteria al riparo dalla pioggia o dall'umidità.** L'eventuale infiltrazione di acqua in un caricabatteria va ad aumentare il rischio d'insorgenza di scosse elettriche.

- ▶ **Ricaricare esclusivamente batterie ricaricabili agli ioni di litio Bosch oppure batterie ricaricabili montate nei prodotti Bosch con le tensioni indicate nei dati tecnici.** In caso contrario esiste pericolo di incendio ed esplosione.
- ▶ **Avere cura di mantenere il caricabatteria sempre pulito.** Attraverso accumuli di sporcizia si crea il pericolo di una scossa elettrica.
- ▶ **Prima di ogni impiego controllare la stazione di ricarica. Non appena vengono riscontrati danneggiamenti, sostituire immediatamente la stazione di ricarica con una nuova. Non aprire da soli la stazione di ricarica e farla riparare solo da personale specializzato impiegando esclusivamente pezzi di ricambio originali.** Stazioni di ricarica, cavi e spine danneggiate aumentano il rischio di una scossa di corrente elettrica.
- ▶ **Sorvegliare i bambini.** In questo modo viene assicurato che i bambini non giocano con la stazione di ricarica.
- ▶ **Bambini e persone che a causa delle loro capacità fisiche, sensoriali o mentali oppure a cui manchi esperienza o conoscenza non sono in grado di utilizzare la stazione di ricarica in modo sicuro, non devono utilizzare questa stazione di ricarica senza la sorveglianza oppure l'istruzione da parte di una persona responsabile.** In caso contrario esiste il pericolo di impiego errato e di lesioni.

### Simboli

I simboli sotto indicati sono necessari alla lettura ed alla comprensione delle istruzioni d'uso. È importante conoscere bene i simboli ed il rispettivo significato. Un'interpretazione corretta dei simboli contribuisce ad utilizzare meglio ed in modo più sicuro l'elettroutensile.

Simbolo	Significato
	Mettere i guanti di protezione.
	Portare occhiali di protezione.
	Utilizzare il dispositivo di carica esclusivamente in ambienti asciutti.
	Direzione di reazione
	Direzione di movimento
	Accensione
	Operazione permessa
	Operazione vietata
	Accessori

## Uso conforme alle norme

Questo elettroutensile è adatto all'impiego domestico. Lo stesso è idoneo per tagliare rami e può essere utilizzato anche per il taglio di legno, metallo morbido (p. es. rame) e pannelli di cartongesso. Lo stesso è adatto per tagli curvi e dritti. Osservare assolutamente le indicazioni relative alla lama.

## Dati tecnici

Sega a gattuccio		Keo
Codice prodotto		3 600 H61 9..
Tensione nominale	V=	10,8
Numero di corse a vuoto $n_0$	min <sup>-1</sup>	0 – 1600
Mandrino portautensile		SDS
Corsa	mm	20
Potenza di taglio, max. diametro		
– nel legno	mm	80
– nel metallo morbido	mm	7
Peso in funzione della EPTA-Procedure 01/2003	kg	1,05
<b>Stazione di ricarica</b>		
Codice prodotto	EU 2 609 003 916 UK 2 609 003 932 AU 2 609 004 762	
Tensione di ingresso	V	100 – 240
Corrente di carica	mA	500
Tempo di ricarica (a batteria scaricata)	min	180
Campo ammesso di temperatura di ricarica	°C	0 – 45
Peso in funzione della EPTA-Procedure 01/2003	kg	0,088 (EU) 0,093 (UK) 0,085 (AU)
Classe di sicurezza		□ / II

Si prega di tenere presente il codice prodotto applicato sulla targhetta di costruzione del Vostro elettroutensile. Le descrizioni commerciali di singoli elettroutensili possono variare.

## Informazioni sulla rumorosità e sulla vibrazione

Valori misurati per rumorosità rilevati conformemente alla norma EN 60745.

Il livello di pressione acustica stimato A della macchina ammonta a 72 dB(A). Incertezza della misura K=3 dB. Il livello di rumore durante il lavoro può superare 80 dB(A).

### Usare la protezione acustica!

Valori complessivi di oscillazione  $a_h$  (somma vettoriale delle tre direzioni) e incertezza della misura K misurati conformemente alla norma EN 60745:

Taglio di pannello di masonite:  $a_h = 19 \text{ m/s}^2$ ,

$K = 6,0 \text{ m/s}^2$ ,

Taglio di travi di legno:  $a_h = 20 \text{ m/s}^2$ ,  $K = 3,0 \text{ m/s}^2$ .

Il livello di vibrazioni indicato nelle presenti istruzioni è stato rilevato seguendo una procedura di misurazione conforme alla norma EN 60745 e può essere utilizzato per confrontare gli elettroutensili. Lo stesso è idoneo anche per una valutazione temporanea della sollecitazione da vibrazioni.

Le specifiche tecniche dell'elettroutensile divergono dai criteri di controllo dei test standardizzati nella norma EN 60745.

Il livello di vibrazioni indicato rappresenta gli impieghi principali dell'elettroutensile. Qualora l'elettroutensile venisse utilizzato tuttavia per altri impieghi, con accessori differenti oppure con manutenzione insufficiente, il livello di vibrazioni può differire. Questo può aumentare sensibilmente la sollecitazione da vibrazioni per l'intero periodo di tempo operativo.

Per una valutazione precisa della sollecitazione da vibrazioni bisognerebbe considerare anche i tempi in cui l'apparecchio è spento oppure è acceso ma non è utilizzato effettivamente. Questo può ridurre chiaramente la sollecitazione da vibrazioni per l'intero periodo operativo.

Adottare misure di sicurezza supplementari per la protezione dell'operatore dall'effetto delle vibrazioni come p. es.: manutenzione dell'elettroutensile e degli accessori, mani calde, organizzazione dello svolgimento del lavoro.

## Dichiarazione di conformità

Assumendone la piena responsabilità, dichiariamo che il prodotto descritto nei «Dati tecnici» è conforme alle seguenti normative ed ai relativi documenti: EN 60745 (macchine a batteria) oppure EN 60335 (caricatori batteria) in base alle prescrizioni delle direttive 2006/95/CE, 2004/108/CE, 2006/42/CE.

Documentazione tecnica (2006/42/CE) presso: Bosch Lawn and Garden Ltd., PT-LG/EAE, Stowmarket, Suffolk IP14 1EY, England

 09

Dr. Egbert Schneider  
Senior Vice President  
Engineering

Dr. Eckerhard Strötgen  
Head of Product  
Certification

*ppa. Schneider i.v. Strötgen*

Robert Bosch GmbH, Power Tools Division  
D-70745 Leinfelden-Echterdingen  
21.06.2011

## Montaggio ed uso

Scopo dell'operazione	Figura
Volume di fornitura	1
Caricare la batteria	2
Montaggio della staffa di fissaggio	3
Controllo della sede fissa della staffa di fissaggio	4
Inserimento/rimozione della lama	5
Controllo della sede fissa della lama	6
Avviamento	7
Controllo del numero di corse	7
Indicazioni operative	8 – 9
Manutenzione e pulizia	10
Selezione accessori/parti di ricambio	11

## Messa in funzione

► **Prima di effettuare lavori sull'elettroutensile (p. es. lavori di manutenzione, cambio dell'utensile ecc.) nonché in caso di trasporto e di conservazione dello stesso, bloccare l'interruttore di avvio/arresto in posizione di spento.** In caso di azionamento accidentale dell'interruttore di avvio/arresto esiste pericolo di lesioni.

## Caricare la batteria

► **Non utilizzare mai un altro tipo di caricabatteria.** Il caricabatteria fornito in dotazione è adattato alla batteria ricaricabile agli ioni di litio di cui è dotato l'elettroutensile.

► **Osservare la tensione di rete!** La tensione della rete deve corrispondere a quella indicata sulla stazione di ricarica. Stazioni di ricarica previste per l'uso con 230 V possono essere azionate anche a 220 V.

► **Il campo di tensione della stazione di ricarica è tra 100–240 V. Assicurarsi che la spina di rete sia adatta alla presa.**

**Nota bene:** La batteria ricaricabile viene fornita parzialmente carica. Per garantire l'intera potenza della batteria ricaricabile, prima del primo impiego ricaricare completamente la batteria ricaricabile.

La batteria ricaricabile a ioni di litio può essere ricaricata in qualsiasi momento senza ridurne la durata. Un'interruzione dell'operazione di ricarica non danneggia la batteria ricaricabile.

La batteria ricaricabile agli ioni di litio è protetta dalla «Electronic Cell Protection (ECP)» contro lo scaricamento totale. In caso di batteria scarica, l'apparecchio per il giardinaggio si spegne tramite un interruttore automatico. L'apparecchio per il giardinaggio non funziona più.

**ATTENZIONE** Dopo la disattivazione automatica dell'elettroutensile non continuare a premere l'interruttore di avvio/arresto. La batteria ricaricabile potrebbe subire dei danni.

Inserire la spina di rete della stazione di ricarica nella presa e la spina di ricarica nella presa sul retro dell'impugnatura (solo una possibilità di collegamento).

L'operazione di ricarica inizia non appena la spina di ricarica della stazione di ricarica viene inserita nella presa.

L'indicatore dello stato di carica della batteria indica il progresso della carica. Durante l'operazione di ricarica l'indicatore **lampeggia verde**. Quando l'indicatore dello stato di carica della batteria è illuminato **costantemente verde**, la batteria ricaricabile è caricata completamente.

Durante l'operazione di ricarica l'impugnatura dell'elettrotensile si riscalda. Ciò è normale.

In caso di pause maggiori, si consiglia di staccare la caricabatteria dalla rete di alimentazione.

Durante l'operazione di ricarica l'elettrotensile non può essere utilizzato, lo stesso non è difettoso se durante l'operazione di ricarica non funziona.

► **Proteggere dall'acqua la stazione di ricarica!**

## Indicazioni operative

- **Montando la lama portare sempre guanti di protezione.** Toccando la lama vi è il pericolo di incidenti.
- **In caso di sostituzione della lama assicurarsi che l'attacco per la lama sia completamente libera da resti di materiale come p. es. trucioli di legno o di metallo.**
- **In caso di lavori di taglio di materiali leggeri da costruzione, rispettare le vigenti norme legislative e le raccomandazioni della casa costruttrice del materiale.**
- **Durante il taglio tenere saldamente l'elettrotensile afferrandolo con una mano sull'impugnatura.**
- **Durante il taglio non toccare la staffa di fissaggio, la lama oppure le fessure di ventilazione.**
- **La lama può riscaldarsi notevolmente durante il taglio. Lasciarla raffreddare prima di toccarla.**

## Selezione della lama

Utilizzare esclusivamente lame per sega che siano adatte al materiale da lavorare.

Una vista generale relativa alle lame consigliate è riportata all'inizio delle presenti istruzioni. Utilizzare esclusivamente le lame consigliate.

Per il taglio di curve strette utilizzare una lama stretta.

## Individuazione dei guasti e rimedi



Problema	Possibili cause	Rimedi
Elettrotensile non funziona	Batteria scaricata	Caricare la batteria, vedere anche le «Istruzioni per la ricarica»
	Elettrotensile difettoso	Contattare il centro assistenza clienti
	Cablaggio interno dell'elettrotensile difettoso	Contattare il centro assistenza clienti
L'elettrotensile funziona con interruzioni	Interruttore di avvio/arresto difettoso	Contattare il centro assistenza clienti
Vibrazioni e rumore eccessivi	Elettrotensile difettoso	Contattare il centro assistenza clienti
Durata di taglio per carica batteria troppo scarsa	L'alloggiamento della lama deve essere pulito	Tenere l'elettrotensile in direzione del pavimento ed iniziare a tagliare
	Lama usurata	Sostituire la lama
	Tecnica di taglio non idonea	vedi «Indicazioni operative» (figura 8)
	Batteria non ricaricata completamente	Caricare la batteria, vedere anche le «Istruzioni per la ricarica»
Lama si muove lentamente avanti ed indietro	Batteria ricaricabile quasi scarica	Caricare la batteria, vedere anche le «Istruzioni per la ricarica»
	Interruttore di avvio/arresto non premuto completamente	Premere completamente l'interruttore di avvio/arresto
	Sovraccarico durante il funzionamento	Ridurre la pressione di contatto dell'elettrotensile contro il ramo
LED verde e rosso lampeggiano alternativamente	Temperatura della batteria ricaricabile al di fuori del campo di temperatura di ricarica ammissibile	Portare la temperatura della batteria ricaricabile, tramite raffreddamento o riscaldamento, nel campo di temperatura ammissibile tra 0 °C e 45 °C
LED rosso lampeggia 1x	Tensione batteria troppo bassa; batteria ricaricabile scarica	Caricare la batteria, vedere anche le «Istruzioni per la ricarica»
LED rosso lampeggia 2x	Temperatura della batteria ricaricabile al di fuori del campo di temperatura di funzionamento ammissibile	Portare la temperatura della batteria ricaricabile, tramite raffreddamento o riscaldamento, nel campo di temperatura ammissibile tra -15 °C e +65 °C
LED rosso lampeggia 5x velocemente	Sovraccarico (lama bloccata)	Ridurre la pressione di contatto dell'elettrotensile contro il ramo Avvicinare l'elettrotensile acceso al ramo da tagliare

## Indicatore dello stato di carica della batteria

L'indicatore dello stato di carica della batteria con interruttore di avvio/arresto premuto parzialmente oppure premuto completamente indica per alcuni secondi lo stato di carica della batteria.

LED	Autonomia
Spia luminosa permanente verde	≥35%
Luce lampeggiante verde	15 – 35%
Luce lampeggiante rossa	5 – 15%
Luce continua rossa	≤5%

## Aspirazione polvere/aspirazione trucioli

- Polveri e materiali come vernici contenenti piombo, alcuni tipi di legname, minerali e metalli possono essere dannosi per la salute. Il contatto oppure l'inalazione delle polveri possono causare reazioni allergiche e/o malattie delle vie respiratorie dell'operatore oppure delle persone che si trovano nelle vicinanze.  
Determinate polveri come polvere da legname di faggio o di quercia sono considerate cancerogene, in modo particolare insieme ad additivi per il trattamento del legname (cromato, protezione per legno). Materiale contenente amianto deve essere lavorato esclusivamente da personale specializzato.
  - Provvedere per una buona aerazione del posto di lavoro.
  - Si consiglia di portare una mascherina protettiva con classe di filtraggio P2.

Osservare le norme in vigore nel Vostro paese per i materiali da lavorare.

- **Evitare accumuli di polvere sul posto di lavoro.** Le polveri si possono incendiare facilmente.

## Manutenzione ed assistenza

### Manutenzione, pulizia e magazzinaggio

- ▶ **Prima di effettuare lavori sull'elettrotensile (p. es. lavori di manutenzione, cambio dell'utensile ecc.) nonché in caso di trasporto e di conservazione dello stesso, bloccare l'interruttore di avvio/arresto in posizione di spento.** In caso di azionamento accidentale dell'interruttore di avvio/arresto esiste pericolo di lesioni.
- ▶ **Togliere sempre la lama prima di effettuare qualsiasi intervento all'elettrotensile.**
- ▶ **Per poter garantire buone e sicure operazioni di lavoro, tenere sempre puliti l'elettrotensile e le prese di ventilazione.**

Pulire preferibilmente l'alloggiamento lama con aria compressa oppure con un pennello morbido. Per effettuare la pulizia rimuovere la lama dall'elettrotensile. Mantenere funzionante l'alloggiamento della lama utilizzando un lubrificante adatto.

Forti accumuli di sporcizia dell'elettrotensile può implicare disturbi del funzionamento. Per questo motivo, non eseguire tagli dalla parte inferiore oppure sopra testa in caso di materiali che producono molta polvere.

Immagazzinare l'elettrotensile in un posto sicuro ed asciutto e al di fuori della portata dei bambini.

Non appoggiare nessun altro oggetto sull'elettrotensile.

### Servizio di assistenza ed assistenza clienti

[www.bosch-garden.com](http://www.bosch-garden.com)

In caso di richieste o di ordinazione di pezzi di ricambio, comunicare sempre il codice prodotto a 10 cifre riportato sulla targhetta di fabbricazione dell'elettrotensile!

#### Italia

Officina Elettrotensili  
Robert Bosch S.p.A. c/o GEODIS  
Viale Lombardia 18  
20010 Arluno  
Tel.: +39 (02) 36 96 26 63  
Fax: +39 (02) 36 96 26 62  
Fax: +39 (02) 36 96 86 77  
E-Mail: [officina.elettrotensili@it.bosch.com](mailto:officina.elettrotensili@it.bosch.com)

#### Svizzera

Tel.: +41 (044) 8 47 15 13  
Fax: +41 (044) 8 47 15 53

### Trasporto

Le batterie ricaricabili agli ioni di litio contenute sono soggette ai requisiti di legge relativi a merci pericolose. Le batterie ricaricabili possono essere trasportate su strada tramite l'utente senza ulteriori precauzioni. In caso di spedizione tramite terzi (p. es.: trasporto aereo oppure spedizioniere) devono essere osservati particolari requisiti relativi ad imballo e marcatura. In questo caso per la preparazione del pezzo da spedire è necessario ricorrere ad un esperto per merce pericolosa.

### Smaltimento

Non gettare elettrotensili e batterie ricaricabili/batterie tra i rifiuti domestici!

#### Solo per i Paesi della CE:



Conformemente alla direttiva europea 2002/96/CE gli elettrotensili diventati inservibili e, in base alla direttiva europea 2006/66/CE, le batterie ricaricabili/batterie difettose o consumate devono essere raccolte separatamente ed essere inviate ad una riutilizzazione ecologica.

Le batterie ricaricabili/le batterie non funzionanti potranno essere consegnate direttamente presso:

#### Italia

Ecoelit  
Viale Misurata 32  
20146 Milano  
Tel.: +39 02 / 4 23 68 63  
Fax: +39 02 / 48 95 18 93

#### Svizzera

Batrec AG  
3752 Wimmis BE

- ▶ **Batterie ricaricabili integrate possono essere rimosse esclusivamente per lo smaltimento.** Aprendo la copertura della carcassa l'elettrotensile può essere danneggiato irreparabilmente.

Per estrarre la batteria ricaricabile dall'elettrotensile, premere l'interruttore di avvio/arresto fino al momento in cui la batteria ricaricabile si sarà scaricata completamente. Svitare completamente le viti della carcassa e togliere il rivestimento portante a guscio. Staccare i collegamenti alla batteria ricaricabile ed estrarre la batteria ricaricabile.

#### Batterie ricaricabili/Batterie:



#### Ioni di litio:

Osservare le istruzioni riportate nel paragrafo «Trasporto».

Con ogni riserva di modifiche tecniche.

## Veiligheidsvoorschriften

### Verklaring van de pictogrammen



Lees de gebruiksaanwijzing door.



Algemene waarschuwing.



Houd in de buurt staande personen op een veilige afstand tot het elektrische gereedschap.



Gevaar door zaagblad. Handen of voeten niet in aanraking met bewegend zaagblad brengen.



Gebruik het elektrische gereedschap niet in de regen en laat het niet in de regen liggen of staan.

### Algemene veiligheidswaarschuwingen voor elektrische gereedschappen

**WAARSCHUWING** Lees alle veiligheids-  
waarschuwingen en voorschriften. Als de waarschuwingen en voorschriften niet worden opgevolgd, kan dit een elektrische schok, brand of ernstig letsel tot gevolg hebben.

**Bewaar alle waarschuwingen en voorschriften voor toekomstig gebruik.**

Het in de waarschuwingen gebruikte begrip „elektrisch gereedschap” heeft betrekking op elektrische gereedschappen voor gebruik op het stroomnet (met netsnoer) en op elektrische gereedschappen voor gebruik met een accu (zonder netsnoer).

### Veiligheid van de werkomgeving

- ▶ **Houd uw werkomgeving schoon en goed verlicht.** Een rommelige of onverlichte werkomgeving kan tot ongevallen leiden.
- ▶ **Werk met het elektrische gereedschap niet in een omgeving met explosiegevaar waarin zich brandbare vloeistoffen, brandbare gassen of brandbaar stof bevinden.** Elektrische gereedschappen veroorzaken vonken die het stof of de dampen tot ontsteking kunnen brengen.
- ▶ **Houd kinderen en andere personen tijdens het gebruik van het elektrische gereedschap uit de buurt.** Wanneer u wordt afgeleid, kunt u de controle over het gereedschap verliezen.

### Elektrische veiligheid

- ▶ **De aansluitstekker van het elektrische gereedschap moet in het stopcontact passen. De stekker mag in geen geval worden veranderd. Gebruik geen adapterstekkers in combinatie met geaarde elektrische gereedschappen.** Onveranderde stekkers en passende stopcontacten beperken het risico van een elektrische schok.
- ▶ **Voorkom aanraking van het lichaam met geaarde oppervlakken, bijvoorbeeld van buizen, verwarmingen, fornuizen en koelkasten.** Er bestaat een verhoogd risico door een elektrische schok wanneer uw lichaam geaard is.
- ▶ **Houd het gereedschap uit de buurt van regen en vocht.** Het binnendringen van water in het elektrische gereedschap vergroot het risico van een elektrische schok.
- ▶ **Gebruik de kabel niet voor een verkeerd doel, om het elektrische gereedschap te dragen of op te hangen of om de stekker uit het stopcontact te trekken. Houd de kabel uit de buurt van hitte, olie, scherpe randen en bewegende gereedschappdelen.** Beschadigde of in de war geraakte kabels vergroten het risico van een elektrische schok.
- ▶ **Wanneer u buitenshuis met elektrisch gereedschap werkt, dient u alleen verlengkabels te gebruiken die voor gebruik buitenshuis zijn goedgekeurd.** Het gebruik van een voor gebruik buitenshuis geschikte verlengkabel beperkt het risico van een elektrische schok.
- ▶ **Als het gebruik van het elektrische gereedschap in een vochtige omgeving onvermijdelijk is, dient u een aardlekschakelaar te gebruiken.** Het gebruik van een aardlekschakelaar vermindert het risico van een elektrische schok.

### Veiligheid van personen

- ▶ **Wees alert, let goed op wat u doet en ga met verstand te werk bij het gebruik van het elektrische gereedschap. Gebruik geen elektrisch gereedschap wanneer u moe bent of onder invloed staat van drugs, alcohol of medicijnen.** Een moment van onoplettendheid bij het gebruik van het elektrische gereedschap kan tot ernstige verwondingen leiden.
- ▶ **Draag persoonlijke beschermende uitrusting. Draag altijd een veiligheidsbril.** Het dragen van persoonlijke beschermende uitrusting zoals een stofmasker, slipvaste werkschoenen, een veiligheidshelm of gehoorbescherming, afhankelijk van de aard en het gebruik van het elektrische gereedschap, vermindert het risico van verwondingen.
- ▶ **Voorkom per ongeluk inschakelen. Controleer dat het elektrische gereedschap uitgeschakeld is voordat u de stekker in het stopcontact steekt of de accu aansluit en voordat u het gereedschap opakt of draagt.** Wanneer u bij het dragen van het elektrische gereedschap uw vinger aan de schakelaar hebt of wanneer u het gereedschap ingeschakeld op de stroomvoorziening aansluit, kan dit tot ongevallen leiden.
- ▶ **Verwijder instelgereedschappen of schroefslutels voordat u het elektrische gereedschap inschakelt.** Een instelgereedschap of sleutel in een draaiend deel van het gereedschap kan tot verwondingen leiden.
- ▶ **Voorkom een onevenwichtige lichaamshouding. Zorg ervoor dat u stevig staat en steeds in evenwicht blijft.** Daardoor kunt u het elektrische gereedschap in onverwachte situaties beter onder controle houden.
- ▶ **Draag geschikte kleding. Draag geen loshangende kleding of sieraden. Houd haren, kleding en handschoenen uit de buurt van bewegende delen.** Loshangende kleding, lange haren en sieraden kunnen door bewegende delen worden meegenomen.
- ▶ **Wanneer stofafzuigings- of stofopvangvoorzieningen kunnen worden gemonteerd, dient u zich ervan te verzekeren dat deze zijn aangesloten en juist worden gebruikt.** Het gebruik van een stofafzuiging beperkt het gevaar door stof.

### Zorgvuldige omgang met en zorgvuldig gebruik van elektrische gereedschappen

- ▶ **Overbelast het gereedschap niet. Gebruik voor uw werkzaamheden het daarvoor bestemde elektrische gereedschap.** Met het passende elektrische gereedschap werkt u beter en veiliger binnen het aangegeven capaciteitsbereik.
- ▶ **Gebruik geen elektrisch gereedschap waarvan de schakelaar defect is.** Elektrisch gereedschap dat niet meer kan worden in- of uitgeschakeld, is gevaarlijk en moet worden gerepareerd.
- ▶ **Trek de stekker uit het stopcontact of neem de accu uit het elektrische gereedschap voordat u het gereedschap instelt, toebehoren wisselt of het gereedschap weglegt.** Deze voorzorgsmaatregel voorkomt onbedoeld starten van het elektrische gereedschap.
- ▶ **Bewaar niet-gebruikte elektrische gereedschappen buiten bereik van kinderen. Laat het gereedschap niet gebruiken door personen die er niet mee vertrouwd zijn en deze aanwijzingen niet hebben gelezen.** Elektrische gereedschappen zijn gevaarlijk wanneer deze door onervaren personen worden gebruikt.
- ▶ **Verzorg het elektrische gereedschap zorgvuldig. Controleer of bewegende delen van het gereedschap correct functioneren en niet vastklemmen en of onderdelen zodanig gebroken of beschadigd zijn dat de werking van het elektrische gereedschap nadelig wordt beïnvloed. Laat deze beschadigde onderdelen voor het gebruik repareren.** Veel ongevallen hebben hun oorzaak in slecht onderhouden elektrische gereedschappen.
- ▶ **Houd snijdende inzetgereedschappen scherp en schoon.** Zorgvuldig onderhouden snijdende inzetgereedschappen met scherpe snijkanten klemmen minder snel vast en zijn gemakkelijker te geleiden.
- ▶ **Gebruik elektrisch gereedschap, toebehoren, inzetgereedschappen en dergelijke volgens deze aanwijzingen. Let daarbij op de arbeidsomstandigheden en de uit te voeren werkzaamheden.** Het gebruik van elektrische gereedschappen voor andere dan de voorziene toepassingen kan tot gevaarlijke situaties leiden.

## Gebruik en onderhoud van accugereedschappen

- ▶ **Laad accu's alleen op in oplaadapparaten die door de fabrikant worden geadviseerd.** Voor een oplaadapparaat dat voor een bepaald type accu geschikt is, bestaat brandgevaar wanneer het met andere accu's wordt gebruikt.
- ▶ **Gebruik alleen de daarvoor bedoelde accu's in de elektrische gereedschappen.** Het gebruik van andere accu's kan tot verwondingen en brandgevaar leiden.
- ▶ **Voorkom aanraking van de niet-gebruikte accu met paperclips, munten, sleutels, spijkers, schroeven en andere kleine metalen voorwerpen die overbrugging van de contacten kunnen veroorzaken.** Kortsluiting tussen de accucontacten kan brandwonden of brand tot gevolg hebben.
- ▶ **Bij verkeerd gebruik kan vloeistof uit de accu lekken. Voorkom contact daarmee. Spoel bij onvoorziene contact met water af. Wanneer de vloeistof in de ogen komt, dient u bovendien een arts te raadplegen.** Gelekte accuvloeistof kan tot huidirritaties en verbrandingen leiden.

## Service

- ▶ **Laat het elektrische gereedschap alleen repareren door gekwalificeerd en vakkundig personeel en alleen met originele vervangingsonderdelen.** Daarmee wordt gewaarborgd dat de veiligheid van het gereedschap in stand blijft.

## Veiligheidsvoorschriften voor reciproza-gen

- ▶ **Houd het gereedschap aan de geïsoleerde greepvlakken vast als u werkzaamheden uitvoert waarbij het inzetgereedschap verborgen stroomleidingen kan raken.** Contact met een onder spanning staande leiding kan ook metalen delen van het gereedschap onder spanning zetten en tot een elektrische schok leiden.
- ▶ **Houd uw handen uit de buurt van de plaats waar wordt gezaagd. Grijp niet onder het werkstuk.** Bij aanraking van het zaagblad bestaat verwondingsgevaar.
- ▶ **Beweeg het elektrische gereedschap alleen ingeschakeld naar het werkstuk.** Anders bestaat er gevaar voor een terugslag als het inzetgereedschap in het werkstuk vasthaakt.
- ▶ **Let erop dat de geleidingsplaat tijdens het zagen zonder vasthoudbeugel altijd tegen het werkstuk ligt.** Het zaagblad kan vasthaken en dit kan tot het verlies van de controle over het elektrische gereedschap leiden.
- ▶ **Schakel het elektrische gereedschap na beëindiging van de werkzaamheden uit en trek het zaagblad pas uit de zaagsnede nadat het gereedschap tot stilstand is gekomen.** Zo voorkomt u een terugslag en kunt u het elektrische gereedschap veilig neerleggen.
- ▶ **Gebruik alleen onbeschadigde zaagbladen die helemaal in orde zijn.** Verbogen of niet-scherpe zaagbladen kunnen breken, het zagen negatief beïnvloeden of een terugslag veroorzaken.
- ▶ **Rem het zaagblad na het uitschakelen niet af door er aan de zijkant tegen te drukken.** Anders kan het zaagblad beschadigd worden, breken of een terugslag veroorzaken.
- ▶ **Span het materiaal goed vast. Ondersteun het werkstuk niet met uw hand of voet. Raak geen voorwerpen of de vloer met de lopende zaag aan.** Er bestaat gevaar voor terugslag.
- ▶ **Gebruik een geschikt detectieapparaat om verborgen stroom-, gas- of waterleidingen op te sporen of raadpleeg het plaatselijke energie- of waterleidingbedrijf.** Contact met elektrische leidingen kan tot brand of een elektrische schok leiden. Beschadiging van een gasleiding kan tot een explosie leiden. Breuk van een waterleiding veroorzaakt materiële schade.
- ▶ **Zet het werkstuk vast.** Een met spanvoorzieningen of een bankschroef vastgehouden werkstuk wordt beter vastgehouden dan u met uw hand kunt doen.
- ▶ **Wacht tot het elektrische gereedschap tot stilstand is gekomen voordat u het neerlegt.** Het inzetgereedschap kan vasthaken en dit kan tot het verlies van de controle over het elektrische gereedschap leiden.

- ▶ **Vergrendel altijd de aan/uit-schakelaar in de uitschakelde stand vóór werkzaamheden aan het elektrische gereedschap (zoals het uitvoeren van onderhoud en het wisselen van inzetgereedschap) en voordat u het gereedschap vervoert of opbergt.** Bij per ongeluk bedienen van de aan/uit-schakelaar bestaat verwondingsgevaar.



**Bescherm het elektrische gereedschap tegen hitte, bijvoorbeeld ook tegen voortdurend zonlicht, vuur, water en vocht.** Er bestaat explosiegevaar.

- ▶ **Bij beschadiging en onjuist gebruik van de accu kunnen er dampen vrijkomen. Zorg voor frisse lucht en raadpleeg bij klachten een arts.** De dampen kunnen de luchtwegen irriteren.

## Veiligheidsvoorschriften voor oplaadapparaten



**Houd het oplaadapparaat uit de buurt van regen en vocht.** Het binnendringen van water in het oplaadapparaat vergroot het risico van een elektrische schok.

- ▶ **Laad alleen Bosch-lithiumionaccu's of dergelijke in Bosch-producten ingebouwde accu's op met de in de technische gegevens aangegeven spanningen.** Anders bestaat er brand- en explosiegevaar.
- ▶ **Houd het oplaadapparaat schoon.** Door vervuiling bestaat gevaar voor een elektrische schok.
- ▶ **Controleer het oplaadapparaat vóór elk gebruik. Vervang het oplaadapparaat door een nieuw exemplaar als u een beschadiging vaststelt. Open het oplaadapparaat niet zelf en laat het alleen door gekwalificeerd personeel en alleen met originele vervangingsonderdelen repareren.** Beschadigde oplaadapparaten, kabels en stekkers vergroten het risico van een elektrische schok.
- ▶ **Houd toezicht op kinderen.** Daarmee wordt gewaarborgd dat kinderen niet met het oplaadapparaat spelen.
- ▶ **Kinderen en personen die op grond van hun fysieke, zintuiglijke of geestelijke vermogens, hun onervarenheid of hun gebrek aan kennis niet in staat zijn het oplaadapparaat veilig te bedienen, mogen dit oplaadapparaat niet zonder toezicht of instructie door een verantwoordelijke persoon gebruiken.** Anders bestaat het gevaar van verkeerde bediening en lichamelijk letsel.

## Symbolen

De volgende symbolen zijn van betekenis voor het lezen en begrijpen van de gebruiksaanwijzing. Zorg ervoor dat u de symbolen en hun betekenis herkent. Het juiste begrip van de symbolen helpt u het elektrische gereedschap goed en veilig te gebruiken.

Symbool	Betekenis
	Draag werkhandschoenen.
	Draag een veiligheidsbril.
	Gebruik het oplaadapparaat alleen in een droge ruimte.
	Reactierichting
	Bewegingsrichting
	Inschakelen
	Toegestane handeling
	Verboden handeling
	Toebehoren

## Gebruik volgens bestemming

Dit elektrische gereedschap is bestemd voor huishoudelijk gebruik.

Het is bestemd voor het knippen van takken en kan ook worden gebruikt voor het zagen van hout, zacht metaal (bijv. koper) en gipskartonplaat. Het is geschikt voor het zagen in bochten en voor recht zagen.

Neem de adviezen voor het zaagblad beslist in acht.

## Technische gegevens

Reciprozaag	Keo	
Zaaknummer	3 600 H61 9..	
Nominale spanning	V=	10,8
Onbelast aantal zaagbewegingen $n_0$	$\text{min}^{-1}$	0 – 1600
Gereedschapopname	SDS	
Zaagbeweging	mm	20
Zaagvermogen, max. diameter		
– in hout	mm	80
– in zacht metaal	mm	7
Gewicht volgens EPTA-Procedure 01/2003	kg	1,05
<b>Oplaadapparaat</b>		
Zaaknummer	EU 2 609 003 916 UK 2 609 003 932 AU 2 609 004 762	
Ingangsspanning	V	100 – 240
Laadstroom	mA	500
Oplaadtijd (bij lege accu)	min	180
Toegestaan oplaadtemperatuurbereik	$^{\circ}\text{C}$	0 – 45
Gewicht volgens EPTA-Procedure 01/2003	kg	0,088 (EU) 0,093 (UK) 0,085 (AU)
Isolatieklasse	□ / II	

Let op het zaaknummer op het typeplaatje van het elektrische gereedschap. De handelsbenamingen van sommige elektrische gereedschappen kunnen afwijken.

## Informatie over geluid en trillingen

Meetwaarden voor geluid bepaald volgens EN 60745. Het A-gewogen geluidsdrukkniveau van het gereedschap bedraagt kenmerkend 72 dB(A). Onzekerheid  $K=3$  dB.

Het geluidsniveau tijdens de werkzaamheden kan 80 dB(A) overschrijden.

### Draag een gehoorbescherming.

Totale trillingswaarden  $a_h$  (vectorsom van drie richtingen) en onzekerheid  $K$  bepaald volgens EN 60745: Zagen van spaanplaat:  $a_h=19 \text{ m/s}^2$ ,  $K=6,0 \text{ m/s}^2$ , Zagen van houten balken:  $a_h=20 \text{ m/s}^2$ ,  $K=3,0 \text{ m/s}^2$ .

Het in deze gebruiksaanwijzing vermelde trillingsniveau is gemeten met een volgens EN 60745 genormeerde meetmethode en kan worden gebruikt om elektrische gereedschappen met elkaar te vergelijken. Deze is ook geschikt voor een voorlopige inschatting van de trillingsbelasting.

De technische specificaties van het elektrische gereedschap wijken af van de testcriteria van de gestandaardiseerde tests in EN 60745.

Het vermelde trillingsniveau betreft de hoofdzakelijke toepassingen van het elektrische gereedschap. Als het elektrische gereedschap echter wordt gebruikt voor andere toepassingen, met afwijkende inzetgereedschappen of onvoldoende onderhoud, kan het trillingsniveau afwijken. Dit kan de trillingsbelasting gedurende de gehele arbeidsperiode duidelijk verhogen.

Voor een nauwkeurige schatting van de trillingsbelasting moet ook rekening worden gehouden met de tijd waarin het gereedschap uitgeschakeld is, of waarin het gereedschap wel loopt, maar niet werkelijk wordt gebruikt. Dit kan de trillingsbelasting gedurende de gehele arbeidsperiode duidelijk verminderen.

Leg aanvullende veiligheidsmaatregelen ter bescherming van de bediener tegen het effect van trillingen vast, zoals: onderhoud van elektrische gereedschappen en inzetgereedschappen, warm houden van de handen, organisatie van het arbeidsproces.

## Conformiteitsverklaring

Wij verklaren als alleen verantwoordelijke dat het onder „Technische gegevens” beschreven product voldoet aan de volgende normen en normatieve documenten: EN 60745 (accugereedschappen) resp. EN 60335 (accuoplaadapparaten) volgens de bepalingen van de richtlijnen 2006/95/EG, 2004/108/EG, 2006/42/EG.

Technische documentatie (2006/42/EG) bij: Bosch Lawn and Garden Ltd., PT-LG/EAE, Stowmarket, Suffolk IP14 1EY, England

 09

Dr. Egbert Schneider  
Senior Vice President  
Engineering

Dr. Eckerhard Strötgen  
Head of Product  
Certification

*Dr. Eckerhard Strötgen*

Robert Bosch GmbH, Power Tools Division  
D-70745 Leinfelden-Echterdingen  
21.06.2011

## Montage en gebruik

Handelingsdoel	Afbeelding
Meegeleverd	1
Accu opladen	2
Vasthoudbeugel monteren	3
Goed vastzitten van vasthoudbeugel controleren	4
Zaagblad inzetten of verwijderen	5
Goed vastzitten van zaagblad controleren	6
Inschakelen	7
Aantal zaagbewegingen instellen	7
Tips voor de werkzaamheden	8 – 9
Onderhoud en reiniging	10
Toebehoren en vervangingsonderdelen kiezen	11

## Ingebruikneming

- **Vergrendel altijd de aan/uit-schakelaar in de uitgeschakelde stand vóór werkzaamheden aan het elektrische gereedschap (zoals het uitvoeren van onderhoud en het wisselen van inzetgereedschap) en voordat u het gereedschap vervoert of opbergt.** Bij per ongeluk bedienen van de aan/uit-schakelaar bestaat verwondingsgevaar.

## Accu opladen

- **Gebruik geen ander oplaadapparaat.** Het meegeleverde oplaadapparaat is afgestemd op de in het elektrische gereedschap ingebouwde lithium-ion accu.

- **Let op de netspanning!** De spanning van de stroombron moet overeenkomen met de gegevens op het typeplaatje van het oplaadapparaat. Met 230 V aangeduide oplaadapparaten kunnen ook met 220 V worden gebruikt.

- **Het spanningsbereik van het oplaadapparaat omvat 100 – 240 V. Controleer dat de netstekker in de contactdoos past.**

**Opmerking:** De accu wordt gedeeltelijk opgeladen geleverd. Laad de accu vóór het eerste gebruik volledig op om het volle vermogen van de accu te waarborgen.

De lithiumionaccu kan op elk moment worden opgeladen zonder de levensduur te verkorten. Een onderbreking van het opladen schaadt de accu niet.

De lithiumionaccu is met „Electronic Cell Protection (ECP)” tegen te sterk ontladen beschermd. Als de accu leeg is, wordt het tuingereedschap door een veiligheidsschakeling uitgeschakeld: Het tuingereedschap werkt niet juist.

-  **LET OP** **Druk na het automatisch uitschakelen van het elektrische gereedschap niet meer op de aan/uit-schakelaar.** De accu kan anders beschadigd worden.

Steek de netstekker van het oplaadapparaat in de contactdoos en de oplaadstekker in het aansluitcontact aan de achterzijde van de handgreep (slechts één aansluitmogelijkheid).

Het opladen begint zodra de oplaadstekker van het oplaadapparaat in het aansluitcontact wordt gestoken.

De accuoplaadindicatie geeft de voortgang tijdens het opladen aan. Tijdens het opladen **knippert** de indicatie **groen**. Als de accuoplaadindicatie **continuu groen** brandt, is de accu volledig opgeladen.

Tijdens het opladen wordt de handgreep van het elektrische gereedschap warm. Dit is normaal.

Als het oplaadapparaat langdurig niet wordt gebruikt, dient u de verbinding met het stroomnet te verbreken.

Het elektrische gereedschap kan tijdens het opladen niet worden gebruikt. Het is niet defect wanneer het tijdens het opladen niet werkt.

- **Bescherm het oplaadapparaat tegen water en vocht.**

## Tips voor de werkzaamheden

- **Draag werkhandschoenen bij de montage van het zaagblad.** Bij het aanraken van het zaagblad bestaat verwondingsgevaar.
- **Let er bij het wisselen van zaagbladen op dat de zaagbladopname vrij van materiaalresten zoals hout- en metaalspanen is.**
- **Neem bij het zagen van lichte bouwmaterialen de wettelijke voorschriften en de adviezen van de fabrikanten van de materialen in acht.**
- **Houd het elektrische gereedschap tijdens het zagen met één hand goed aan de handgreep vast.**
- **Grijp tijdens het zagen de vasthoudbeugel, het zaagblad of de ventilatieopeningen niet vast.**
- **Het zaagblad kan tijdens het zagen heet worden. Laat het afkoelen voordat u het vastpakt.**

## Zaagblad kiezen

Gebruik alleen zaagbladen die voor het te bewerken materiaal geschikt zijn.

Een overzicht van geadviseerde zaagbladen vindt u aan het begin van deze gebruiksaanwijzing. Gebruik alleen de geadviseerde zaagbladen.

Gebruik voor het zagen van nauwe bochten een smal zaagblad.

## Accu-oplaadindicatie

De accuoplaadindicatie geeft bij een half of volledig ingedrukte aan/uit-schakelaar gedurende enkele seconden de oplaadtoestand van de accu aan.

LED	Capaciteit
Permanent licht groen	≥35%
Knipperlicht groen	15 – 35%
Knipperlicht rood	5 – 15%
Permanent licht rood	≤5%

## Afzuiging van stof en spanen

- Stof van materialen zoals loodhoudende verf, enkele houtsoorten, mineralen en metaal kunnen schadelijk voor de gezondheid zijn. Aanraking of inademing van stof kan leiden tot allergische reacties en/of ziekten van de ademwegen van de gebruiker of personen die zich in de omgeving bevinden. Bepaalde soorten stof, bijvoorbeeld van eiken- en beukenhout, gelden als kankerverwekkend, in het bijzonder in combinatie met toevoegingsstoffen voor houtbehandeling (chromaat en houtbeschermingsmiddelen). Asbesthoudend materiaal mag alleen door bepaalde vakmensen worden bewerkt.
  - Zorg voor een goede ventilatie van de werkplek.
  - Er wordt geadviseerd om een ademmasker met filterklasse P2 te dragen.

Neem de in uw land geldende voorschriften voor de te bewerken materialen in acht.

- **Vorkom ophoping van stof op de werkplek.** Stof kan gemakkelijk ontbranden.

## Storingen opsporen



Symptomen	Mogelijke oorzaak	Oplossing
Elektrisch gereedschap loopt niet	Accu leeg	Accu opladen, zie ook de „Aanwijzingen voor het opladen”
	Elektrisch gereedschap defect	Neem contact op met klantenservice
	Interne bekabeling van elektrisch gereedschap defect	Neem contact op met klantenservice
Elektrisch gereedschap loopt met onderbrekingen	Aan/uit-schakelaar defect	Neem contact op met klantenservice
Sterke trillingen of geluiden	Elektrisch gereedschap defect	Neem contact op met klantenservice
Zaagduur per acculading te gering	Zaagbladopname moet gereinigd worden	Elektrisch gereedschap in de richting van de vloer houden en beginnen met zagen
	Zaagblad versleten	Zaagblad vervangen
	Slechte zaagtechniek	zie „Tips voor de werkzaamheden” (afbeelding 8)
	Accu niet vol opgeladen	Accu opladen, zie ook de „Aanwijzingen voor het opladen”
Zaagblad beweegt langzaam heen en weer	Accu vrijwel leeg	Accu opladen, zie ook de „Aanwijzingen voor het opladen”
	Aan/uit-schakelaar niet volledig ingedrukt	Aan/uit-schakelaar volledig indrukken
	Overbelasting tijdens bedrijf	Aandrukkraft van elektrisch gereedschap tegen de tak verminderen
Groene en rode led knipperen afwisselend	Accutemperatuur buiten toegestaan oplaadtemperatuurbereik	Accutemperatuur door afkoelen of verwarmen in toegestane temperatuurbereik van 0 °C tot 45 °C brengen
Rode led knippert 1x	Batterijspanning te laag; accu leeg	Accu opladen, zie ook de „Aanwijzingen voor het opladen”
Rode led knippert 2x	Accutemperatuur buiten toegestaan bedrijfstemperatuurbereik	Accutemperatuur door afkoelen of verwarmen in toegestane temperatuurbereik van -15 °C tot +65 °C brengen
Rode led knippert 5x snel	Overbelasting (zaagblad vastgeklemd)	Aandrukkraft van elektrisch gereedschap tegen de tak verminderen Elektrisch gereedschap ingeschakeld naar te zagen tak bewegen

## Onderhoud en service

### Onderhoud, reiniging en opbergen

- **Vergrendel altijd de aan/uit-schakelaar in de uitgeschakelde stand vóór werkzaamheden aan het elektrische gereedschap (zoals het uitvoeren van onderhoud en het wisselen van inzetgereedschap) en voordat u het gereedschap vervoert of opbergt.** Bij per ongeluk bedienen van de aan/uit-schakelaar bestaat verwondingsgevaar.

- **Verwijder het zaagblad altijd vóór werkzaamheden aan het elektrische gereedschap.**

- **Houd het elektrische gereedschap en de ventilatieopeningen altijd schoon om goed en veilig te werken.**

Reinig de zaagbladopname bij voorkeur met perslucht of een zachte kwast. Verwijder daartoe het zaagblad uit het elektrische gereedschap. Houd de werking van de zaagbladopname in stand door het gebruik van geschikte smeermiddelen.

Sterke verontreiniging van het elektrische gereedschap kan tot functiestoringen leiden. Zaag daarom materialen waarbij veel stof vrijkomt niet van onderen of boven het hoofd.

Bewaar het elektrische gereedschap op een veilige plaats, droog en buiten bereik van kinderen.

Plaats geen voorwerpen op het elektrische gereedschap.

### Klantenservice en advies

[www.bosch-garden.com](http://www.bosch-garden.com)

Vermeld bij vragen en bestellingen van vervangingsonderdelen altijd het uit tien cijfers bestaande zaaknummer volgens het typeplaatje van het elektrische gereedschap.

#### Nederland

Tel.: +31 (0)76 579 54 54  
Fax: +31 (0)76 579 54 94  
E-mail: gereedschappen@nl.bosch.com

#### België en Luxemburg

Tel.: +32 (0)70 22 55 65  
Fax: +32 (0)70 22 55 75  
E-mail: outillage.gereedschap@be.bosch.com

### Vervoer

Op de meegeleverde lithiumionaccu's zijn de eisen voor het vervoer van gevaarlijke stoffen van toepassing. De accu's kunnen door de gebruiker zonder verdere voorwaarden over de weg worden vervoerd. Bij de verzending door derden (bijv. luchtvervoer of expeditiebedrijf) moeten bijzondere eisen ten aanzien van verpakking en markering in acht worden genomen. In deze gevallen moet bij de voorbereiding van de verzending een deskundige voor gevaarlijke goederen worden geraadpleegd.

### Afvalverwijdering

Gooi elektrische gereedschappen, accu's en batterijen niet bij het huisvuil.

#### Alleen voor landen van de EU:



Volgens de Europese richtlijn 2002/96/EG moeten niet meer bruikbare elektrische gereedschappen en volgens de Europese richtlijn 2006/66/EG moeten defecte of lege accu's en batterijen apart worden ingezameld en op een voor het milieu verantwoorde wijze worden hergebruikt.

► **Geïntegreerde accu's mogen alleen worden verwijderd als deze moeten worden afgevoerd.** Door het openen van de behuizing kan het elektrische gereedschap onherstelbaar beschadigd worden.

Als u de accu uit het elektrische gereedschap wilt nemen, bedient u de aan/uit-schakelaar totdat de accu volledig leeg is. Draai de schroeven van het machinehuis los en verwijder de schaal van het huis. Maak de aansluitingen op de accu los en neem de accu uit het gereedschap.

#### Accu's en batterijen:



**Li-ion:** Lees de aanwijzingen in het gedeelte „Vervoer” en neem deze in acht.

**Wijzigingen voorbehouden.**

## Sikkerhedsinstrukser

### Forklaring af billedsymbolerne



Læs betjeningsvejledningen.



Generel sikkerhedsadvarsel.



Hold tilskuere i sikker afstand fra el-værktøjet.



Savklinge er forbundet med fare. Sørg for, at hænder eller fødder ikke kommer i kontakt med savklingen, når det bevæger sig.



Brug ikke el-værktøjet, når det regner, og udsæt ikke værktøjet for regn.

### Generelle advarselshenvisninger for el-værktøj

**ADVARSEL** Læs alle advarselshenvisninger og instrukser. I tilfælde af manglende overholdelse af advarselshenvisningerne og instrukserne er der risiko for elektrisk stød, brand og/eller alvorlige kvæstelser.

Opbevar alle advarselshenvisninger og instrukser til senere brug.

Det i advarselshenvisningerne benyttede begreb „el-værktøj“ refererer til netdrevet el-værktøj (med netkabel) og akkudrevet el-værktøj (uden netkabel).

### Sikkerhed på arbejdspladsen

- ▶ **Sørg for, at arbejdsområdet er rent og rigtigt belyst.** Uorden eller uoplyste arbejdsområder øger faren for uheld.
- ▶ **Brug ikke el-værktøjet i eksplosionsfarlige omgivelser, hvor der findes brændbare væsker, gasser eller støv.** El-værktøj kan slå gnister, der kan antænde støv eller dampe.
- ▶ **Sørg for, at andre personer og ikke mindst børn holdes væk fra arbejdsområdet, når maskinen er i brug.** Hvis man distraheres, kan man miste kontrollen over maskinen.

### Elektrisk sikkerhed

- ▶ **El-værktøjets stik skal passe til kontakten. Stikket må under ingen omstændigheder ændres. Brug ikke adapterstik sammen med jordforbundet el-værktøj.** Uændrede stik, der passer til kontakterne, nedsætter risikoen for elektrisk stød.
- ▶ **Undgå kropskontakt med jordforbundne overflader som f.eks. rør, radiatorer, komfurer og køleskabe.** Hvis din krop er jordforbundet, øges risikoen for elektrisk stød.
- ▶ **Maskinen må ikke udsættes for regn eller fugt.** Indtrængning af vand i et el-værktøj øger risikoen for elektrisk stød.
- ▶ **Brug ikke ledningen til formål, den ikke er beregnet til (f.eks. må man aldrig bære el-værktøjet i ledningen, hænge el-værktøjet op i ledningen eller rykke i ledningen for at trække stikket ud af kontakten). Beskyt ledningen mod varme, olie, skarpe kanter eller maskindele, der er i bevægelse.** Beskadigede eller indviklede ledninger øger risikoen for elektrisk stød.
- ▶ **Hvis el-værktøjet benyttes i det fri, må der kun benyttes en forlængerledning, der er egnet til udenørs brug.** Brug af forlængerledning til udenørs brug nedsætter risikoen for elektrisk stød.
- ▶ **Hvis det ikke kan undgås at bruge el-værktøjet i fugtige omgivelser, skal der bruges et HFI-relæ.** Brug af et HFI-relæ reducerer risikoen for at få elektrisk stød.

### Personlig sikkerhed

- ▶ **Det er vigtigt at være opmærksom, se, hvad man laver, og bruge el-værktøjet fornuftigt. Brug ikke noget el-værktøj, hvis du er træt, har nydt alkohol eller er påvirket af medikamenter eller euforiserende stoffer.** Få sekundær uopmærksomhed ved brug af el-værktøjet kan føre til alvorlige personskader.

- ▶ **Brug beskyttelsesudstyr og hav altid beskyttelsesbriller på.** Brug af sikkerhedsudstyr som f.eks. støvmaske, skridsikkert fodtøj, beskyttelseshjelm eller høreværn afhængig af maskintype og anvendelse nedsætter risikoen for personskader.
- ▶ **Undgå utilsigtet igangsætning. Kontrollér, at el-værktøjet er slukket, før du tilslutter det til strømtilførslen og/eller akkuen, løfter eller bærer det.** Undgå at bære el-værktøjet med fingeren på afbryderen og sørg for, at el-værktøjet ikke er tændt, når det sluttes til nettet, da dette øger risikoen for personskader.
- ▶ **Gør det til en vane altid at fjerne indstillingsværktøj eller skruenøgle, før el-værktøjet tændes.** Hvis et stykke værktøj eller en nøgle sidder i en roterende maskindel, er der risiko for personskader.
- ▶ **Undgå en anormal legemsposition. Sørg for at stå sikkert, mens der arbejdes, og kom ikke ud af balance.** Dermed har du bedre muligheder for at kontrollere el-værktøjet, hvis der skulle opstå uventede situationer.
- ▶ **Brug egnet arbejdstøj. Undgå løse beklædningsgenstande eller smykker. Hold hår, tøj og handsker væk fra dele, der bevæger sig.** Dele, der er i bevægelse, kan gribe fat i løstsiddende tøj, smykker eller langt hår.
- ▶ **Hvis støvudsugnings- og opsamlingsudstyr kan monteres, er det vigtigt, at dette tilsluttes og benyttes korrekt.** Brug af en støvopsugning kan reducere støvmængden og dermed den fare, der er forbundet støv.

### Omhyggelig omgang med og brug af el-værktøj

- ▶ **Undgå overbelastning af maskinen. Brug altid et el-værktøj, der er beregnet til det stykke arbejde, der skal udføres.** Med det passende el-værktøj arbejder man bedst og mest sikkert inden for det angivne effektområde.
- ▶ **Brug ikke et el-værktøj, hvis afbryder er defekt.** Et el-værktøj, der ikke kan startes og stoppes, er farligt og skal repareres.
- ▶ **Træk stikket ud af stikkontakten og/eller fjern akkuen, inden maskinen indstilles, der skiftes tilbehørsdele, eller maskinen lægges fra.** Disse sikkerhedsforanstaltninger forhindrer utilsigtet start af el-værktøjet.
- ▶ **Opbevar ubenyttet el-værktøj uden for børns rækkevidde. Lad aldrig personer, der ikke er fortrolige med maskinen eller ikke har gennemlæst disse instrukser, benytte maskinen.** El-værktøj er farligt, hvis det benyttes af ukyndige personer.
- ▶ **El-værktøjet bør vedligeholdes omhyggeligt. Kontrollér, om bevægelige maskindele fungerer korrekt og ikke sidder fast, og om delene er brækket eller beskadiget, således at el-værktøjets funktion påvirkes. Få beskadigede dele repareret, inden maskinen tages i brug.** Mange uheld skyldes dårligt vedligeholdte el-værktøjer.
- ▶ **Sørg for, at skæreværktøjer er skarpe og rene.** Omhyggeligt vedligeholdte skæreværktøjer med skarpe skærekanten sætter sig ikke så hurtigt fast og er nemmere at føre.
- ▶ **Brug el-værktøj, tilbehør, indsatsværktøj osv. iht. disse instrukser. Tag hensyn til arbejdsforholdene og det arbejde, der skal udføres.** Anvendelse af el-værktøjet til formål, som ligger uden for det fastsatte anvendelsesområde, kan føre til farlige situationer.

### Omhyggelig omgang med og brug af akkuværktøj

- ▶ **Oplad kun akku'er i ladeaggregater, der er anbefalet af fabrikanten.** Et ladeaggregat, der er egnet til en bestemt type batterier, må ikke benyttes med andre batterier – brandfare.
- ▶ **Brug kun de akku'er, der er beregnet til el-værktøjet.** Brug af andre akku'er øger risikoen for personskader og er forbundet med brandfare.
- ▶ **Ikke benyttede akku'er må ikke komme i berøring med kontorclips, mønter, nøgler, søm, skruer eller andre små metalgenstande, da disse kan kortslutte kontakterne.** En kortslutning mellem batteri-kontakterne øger risikoen for personskader i form af forbrændinger.
- ▶ **Hvis akku'en anvendes forkert, kan der slippe væske ud af akku'en. Undgå at komme i kontakt med denne væske. Hvis det alligevel skulle ske, skylles med vand. Søg læge, hvis væsken kommer i øjnene.** Akku-væske kan give hudirritation eller forbrændinger.

### Service

- ▶ **Sørg for, at el-værktøj kun repareres af kvalificerede fagfolk og at der kun benyttes originale reservedele.** Dermed sikres størst mulig maskinsikkerhed.

### Sikkerhedsinstrukser til bajonetsave

- ▶ **Hold el-værktøjet i de isolerede gribeblade, når du udfører arbejde, hvor indsatsværktøjet kan ramme bøjede strømledninger.** Kontakt med en spændingsførende ledning kan også sætte el-værktøjets metaldele under spænding, hvilket kan føre til elektrisk stød.
- ▶ **Hold hænderne væk fra saveområdet. Stik ikke fingrene ind under emnet.** Du kan blive kvæstet, hvis du kommer i kontakt med savklingen.
- ▶ **El-værktøjet skal altid være tændt, når det føres hen til emnet.** Ellers er der fare for tilbageslag, hvis indsatsværktøjet sætter sig fast i emnet.
- ▶ **Kontrollér, at styrepladen altid ligger sikkert på emnet under savearbejdet.** Savklingen kan sætte sig i klemme, hvilket kan medføre, at man taber kontrollen over el-værktøjet.
- ▶ **Sluk for el-værktøjet, når du er færdig med at save, og træk først savklingen ud af snittet, når den står helt stille.** Således undgås tilbageslag, desuden kan el-værktøjet lægges sikkert fra.
- ▶ **Anvend kun ubeskadigede, fejlfrie savklinger.** Bøjede eller uskarpe savklinger kan brække, påvirke snittet negativt eller føre til tilbageslag.
- ▶ **Forsøg ikke at bremse savklingen ved at trykke den ind i siden, efter den er blevet slukket.** Savklingen kan beskadiges, brække eller føre til tilbageslag.
- ▶ **Spænd materialet godt fast. Støt ikke emnet med hånden eller foden. Berør ikke genstande eller jorden med saven, når saven er i gang.** Fare for tilbageslag.
- ▶ **Anvend egnede søgeinstrumenter til at finde frem til skjulte forsyningsledninger eller kontakt det lokale forsyningselskab.** Kontakt med elektriske ledninger kan føre til brand og elektrisk stød. Beskadigelse af en gasledning kan føre til eksplosion. Beskadigelse af en vandledning kan føre til materiel skade.
- ▶ **Sikr emnet.** Et emne holdes bedre fast med spændeanordninger eller skruestik end med hånden.
- ▶ **El-værktøjet må først lægges fra, når det står helt stille.** Indsatsværktøjet kan sætte sig i klemme, hvilket kan medføre, at man taber kontrollen over el-værktøjet.
- ▶ **Blokér start-stop-kontakten i slukket position, før der udføres arbejde på el-værktøjet (f.eks. vedligeholdelse, værktøjsskift osv.) samt før værktøjet transporteres og lægges til opbevaring.** Utilsluttet betjening af start-stop-kontakten er forbundet med kvæstelsesfare.



**Beskyt el-værktøjet mod varme (f.eks. også mod varige solstråler, brand, vand og fugtighed).** Fare for eksplosion.

- ▶ **Beskadiges akkuen eller bruges den forkert, kan der sive dampe ud. Tilfør frisk luft og søg læge, hvis du føler dig utilpas.** Dampene kan irritere luftvejene.

### Sikkerhedsforskrifter for ladeaggregater



**Ladeaggregatet må ikke udsættes for regn eller fugtighed.** Indtrængning af vand i ladeaggregatet øger risikoen for elektrisk stød.

- ▶ **Oplad kun Bosch Li-Ion-akkuer eller akkuer, der er monteret i Bosch produkter, med de spændinger, der er angivet under tekniske data.** Ellers er der fare for brand og eksplosion.
- ▶ **Renhold ladeaggregatet.** Snavs øger faren for elektrisk stød.
- ▶ **Kontroller ladeaggregatet før brug. Udskift ladeaggregatet med et nyt, såfremt skader konstateres. Forsøg ikke at åbne ladeaggregatet og sørg for, at det kun repareres af kvalificerede fagfolk, og at der kun benyttes originale reservedele.** Beskadigede ladeaggregater, kabler og stik øger risikoen for elektrisk stød.
- ▶ **Sørg for, at børn er under opsyn.** Dermed sikres det, at børn ikke leger med ladeaggregatet.
- ▶ **Børn og personer, der på grund af deres fysiske, sensoriske eller psykiske evner eller uerfarenhed eller ukendskab ikke er i stand til at betjene ladeaggregatet, må ikke bruge dette ladeaggregat uden opsyn eller instruktion fra en ansvarlig person.** Ellers er der fare for fejlbetjening og kvæstelser.

### Symboler

De efterfølgende symboler er af betydning for at kunne læse og forstå driftsvejledningen. Læg mærke til symbolerne og overhold deres betydning. En rigtig forståelse af symbolerne er med til at sikre en god og sikker brug af el-værktøjet.

Symbol	Betydning
	Brug beskyttelseshandsker.
	Brug beskyttelsesbriller.
	Anvend kun ladeaggregatet i tørre rum.
	Reaktionsretning
	Bevægelsesretning
<b>I</b>	Start
	Tilladt handling
	Forbudt handling
	Tilbehør

### Beregnet anvendelse

Dette el-værktøj er beregnet til brug i husholdningen. Det er beregnet til at skære grene over, men det kan også bruges til at save i træ, blødt metal (f.eks. kobber) og gipskartonplader. Det er egnet til kurvede og lige snit. Følg ubetinget anbefalingen, der følger med savklingen.

### Tekniske data

Bajonetsav	Keo	
Typenummer	3 600 H61 9..	
Nominal spænding	V=	10,8
Slagantal ubelastet $n_0$	min <sup>-1</sup>	0 – 1600
Værktøjsholderen	SDS	
Slaglængde	mm	20
Skæreydelse, maks. diameter		
– i træ	mm	80
– i blødt metal	mm	7
Vægt svarer til EPTA-Procedure 01/2003	kg	1,05
<b>Ladeaggregat</b>		
Typenummer	EU	2 609 003 916
	UK	2 609 003 932
	AU	2 609 004 762
Indgangsspænding	V	100 – 240
Ladestrøm	mA	500
Ladetid (tom akku)	min	180
Tilladt temperaturområde for opladning	°C	0 – 45
Vægt svarer til EPTA-Procedure 01/2003	kg	0,088 (EU)
	kg	0,093 (UK)
	kg	0,085 (AU)
Beskyttelsesklasse	□ / II	

Se typenummer på el-værktøjets typeskilt. Handelsbetegnelserne for de enkelte el-værktøjer kan variere.

### Støj-/vibrationsinformation

Måleværdier for støj beregnet iht. EN 60745. Maskinens A-vægtede lydtrykniveau er typisk 72 dB(A). Usikkerhed K=3 dB. Støvniveauet under arbejdet kan overskride 80 dB(A). **Brug høreværn!** Samlede vibrationsværdier  $a_h$  (vektorsum for tre retninger) og usikkerhed K beregnet iht. EN 60745: Savning i spånplade:  $a_h=19 \text{ m/s}^2$ ,  $K=6,0 \text{ m/s}^2$ , savning i træbjælker:  $a_h=20 \text{ m/s}^2$ ,  $K=3,0 \text{ m/s}^2$ .

Det svingningsniveau, der er angivet i nærværende instruktioner, er blevet målt iht. en standardiseret måleproces i EN 60745, og kan bruges til at sammenligne el-værktøjer. Det er også egnet til en foreløbig vurdering af svingningsbelastningen.

El-værktøjets tekniske specifikationer afviger fra testkriterierne i de standardiserte tests i EN 60745. Det angivende svingningsniveau repræsenterer el-værktøjets væsentlige anvendelser. Hvis el-værktøjet dog anvendes til andre formål, med afvigende indsatsværktøj eller utilstrækkelig vedligeholdelse, kan svingningsniveauet afvige. Dette kan føre til en betydelig forøgelse af svingningsbelastningen i hele arbejdsrummet.

Til en nøjagtig vurdering af svingningsbelastningen bør der også tages højde for de tider, i hvilke værktøjet er slukket eller godt nok kører, men rent faktisk ikke anvendes. Dette kan føre til en betydelig reduktion af svingningsbelastningen i hele arbejdsrummet. Fastlæg ekstra sikkerhedsforanstaltninger til beskyttelse af brugeren mod svingningers virkning som f.eks.: Vedligeholdelse af el-værktøj og indsatsværktøj, holde hænderne varme, organisation af arbejdsforløbene.

## Overensstemmelseserklæring

Vi erklærer under almindeligt ansvar, at det produkt, der er beskrevet under „Tekniske data“, er i overensstemmelse med følgende standarder eller normative dokumenter: EN 60745 (batteridrevne maskiner) resp. EN 60335 (batteridrevne ladeaggregater) iht. bestemmelserne i direktiverne 2006/95/EF, 2004/108/EF, 2006/42/EF.

Teknisk materiale (2006/42/EF) ved:  
Bosch Lawn and Garden Ltd., PT-LG/EAE,  
Stowmarket, Suffolk IP14 1EY, England

 09

Dr. Egbert Schneider  
Senior Vice President  
Engineering

Dr. Eckerhard Strötgen  
Head of Product  
Certification

*Robert Bosch GmbH* i.v. *Strötgen*

Robert Bosch GmbH, Power Tools Division  
D-70745 Leinfelden-Echterdingen  
21.06.2011

## Montering og drift

Handlingsmål	Fig.
Leveringsomfang	1
Opladning af akku	2
Montering af holdebøjle	3
Kontrol af fast montering af holdebøjle	4
Savklinge sættes i/tages ud	5
Kontrol af fast montering af savklinge	6
Tænding	7
Styring af slagantal	7
Arbejdsanvisninger	8 – 9
Vedligeholdelse og rengøring	10
Valg af tilbehør/reservedele	11

## Ibrugtagning

- **Blokér start-stop-kontakten i slukket position, før der udføres arbejde på el-værktøjet (f.eks. vedligeholdelse, værktøjsskift osv.) samt før værktøjet transporteres og lægges til opbevaring.** Utilsigtet betjening af start-stop-kontakten er forbundet med kvæstelsesfare.

## Opladning af akku

- **Anvend ikke noget andet ladeaggregat.** Det medleverede ladeaggregat er afstemt, så det passer til den Li-Ion-akku, der er monteret i el-værktøjet.
- **Kontrollér netspændingen!** Strømkildens spænding skal stemme overens med angivelserne på ladeaggregatets typeskilt. Ladeaggregater til 230 V kan også tilsluttes 220 V.
- **Ladeaggregatets spændingsområde ligger mellem 100 – 240 V. Sikre, at netstikket passer i stikdåsen.**

**Bemærk:** Akkuen er til dels opladet ved udleveringen. For at sikre at akkuen fungerer 100 % lades akkuen fuldstændigt før første ibrugtagning.

Li-ion-akkuen kan oplades til enhver tid, uden at levetiden forkortes. En afbrydelse af opladningen beskadiger ikke akkuen.

Li-ion-akkuen er beskyttet mod afladning med „Electronic Cell Protection (ECP)“. Er akkuen afladet, slukkes haveredskabet med en beskyttelseskontakt: Haveredskabet arbejder ikke mere.

**⚠ PAS PÅ Tryk ikke videre på start-stop-kontakten efter automatisk slukning af el-værktøjet.** Akkuen kan blive beskadiget.

Sæt ladeaggregatets netstik i stikdåsen og ladestikket i bøsningen bag på håndgrebet (kun en tilslutningsmulighed).

Opladningen starter, så snart ladeaggregatets ladestik sættes i bøsningen.

Akku-ladetilstandsindikatoren viser ladefremskridtet. Under opladningen **blinker lampen grøn**. Lyser akku-ladetilstandsindikatoren **grøn hele tiden**, er akkuen helt opladet.

El-værktøjets håndgreb bliver varmt under opladningen. Dette er helt normalt.

Afbryd ladeaggregatet fra strømnettet, hvis det ikke skal anvendes i længere tid.

El-værktøjet kan ikke anvendes under opladningen; det er ikke defekt, når det ikke fungerer under opladningen.

- **Beskyt ladeaggregatet mod fugtighed!**

## Arbejdsvejledning

- **Brug handsker, når savklingen monteres.** Du kan blive kvæstet, hvis savklingen berøres.
- **Når savklingen skiftes, skal man sørge for, at savklingeholderen er fri for materialerester som f.eks. træ- eller metalspån.**
- **Gældende lovbestemmelser og anbefalinger fra materialefabrikanterne skal overholdes, når der saves i lette byggematerialer.**
- **Hold godt fast i el-værktøjet med hånden på håndgrebet under savearbejdet.**
- **Hold ikke hånden omkring holdebøjlen, savklingen eller ventilationsåbningerne under savearbejdet.**
- **Savklingen kan blive meget varm under savearbejdet. Lad den afkøle, før du tager fat omkring den.**

## Valg af savklinge

Anvend kun savklinger, der er egnet til det materiale, der skal bearbejdes.

En oversigt over anbefalede savklinger findes i starten af denne anvisning. Brug kun de anbefalede savklinger. Anvend en smal savklinge til savning af smalle kurver.

## Akku-ladetilstandsindikator

Akku-ladetilstandsindikatoren viser – når start-stop-kontakten er trykket halvt eller helt ned – akkuens ladetilstand i nogle sekunder.

LED	Kapacitet
Konstant lys grøn	≥35%
Blinklys grøn	15 – 35%
Blinklys rød	5 – 15%
Konstant lys rød	≤5%

## Støv-/spånudsugning

- Støv fra materialer som f.eks. blyholdig maling, nogle træsorter, mineraler og metal kan være sundhedsfarlige. Berøring eller indånding af støv kan føre til allergiske reaktioner og/eller åndedræts sygdomme hos brugeren eller personer, der opholder sig i nærheden af arbejdspladsen. Bestemt støv som f.eks. ege- eller bøgestøv gælder som kræftfremkaldende, især i forbindelse med ekstra stoffer til træbehandling (chromat, træbeskyttelsesmiddel). Asbestholdigt materiale må kun bearbejdes af fagfolk.
  - Sørg for god udluftning af arbejdspladsen.
  - Det anbefales at bære åndeværn med filterklasse P2.

Overhold forskrifterne, der gælder i dit land vedr. de materialer, der skal bearbejdes.

- **Undgå at der samler sig støv på arbejdspladsen.** Støv kan let antænde sig selv.

## Fejlsøgning



Symptom	Mulig årsag	Afhjælpning
El-værktøjet kører ikke	Akkuen er afladt	Oplad akkuen, se også „Forskrifter mht. opladning“
	El-værktøjet er defekt	Kontakt serviceforhandleren
	El-værktøjets indvendige ledninger er defekte	Kontakt serviceforhandleren
El-værktøjet kører i intervaller	Start-stop-kontakten er defekt	Kontakt serviceforhandleren
For stor vibration/støj	El-værktøjet er defekt	Kontakt serviceforhandleren
For lille savevarighed pr. akku-opladning	Savklingeholderen skal renses	Hold el-værktøjet ned mod jorden og start savearbejdet
	Savklingen er slidt	Skift savklingen
	Dårlig saveteknik	Se „Arbejdsvejledning“ (Fig. 8)
	Akkuen er ikke helt opladet	Oplad akkuen, se også „Forskrifter mht. opladning“
Savklingen bevæger sig langsomt frem og tilbage	Akkuen er næsten afladt	Oplad akkuen, se også „Forskrifter mht. opladning“
	Start-/stop-kontakten er ikke trykket helt ned	Tryk start-/stop-kontakten helt ned
	Overbelastning under brug	Reducér el-værktøjets tryk mod grenen
Grøn og rød LED-lampe blinker på skift	Akku-temperaturen er uden for det tilladte ladetemperaturområde	Få akku-temperaturen til at ligge i det tilladte temperaturområde mellem 0 °C og 45 °C ved at afkøle eller opvarme den
Den røde LED-lampe blinker 1x	Batterispændingen er for lav; akkuen er tom	Oplad akkuen, se også „Forskrifter mht. opladning“
Den røde LED-lampe blinker 2x	Akku-temperaturen er uden for det tilladte brugstemperaturområde	Få akku-temperaturen til at ligge i det tilladte temperaturområde mellem -15 °C og +65 °C ved at afkøle eller opvarme den
Den røde LED-lampe blinker 5x hurtigt	Overbelastning (savklingen sidder i klemme)	Reducér el-værktøjets tryk mod grenen Før el-værktøjet i tændt tilstand hen til grenen, der skal saves i

## Vedligeholdelse og service

### Vedligeholdelse, rengøring og opbevaring

► **Blokér start-stop-kontakten i slukket position, før der udføres arbejde på el-værktøjet (f.eks. vedligeholdelse, værktøjsskift osv.) samt før værktøjet transporteres og lægges til opbevaring.** Utilsigtet betjening af start-stop-kontakten er forbundet med kvæstelsesfare.

► **Fjern altid savklingen, før der arbejdes på el-værktøjet.**

► **El-værktøj og el-værktøjets ventilationsåbninger skal altid holdes rene for at sikre et godt og sikkert arbejde.**

Rengør helst savklingeholderen med trykluft eller med en blød pensel. Tag hertil savklingen ud af el-værktøjet. Hold savklingeholderen funktionsdygtig med egnet smøremiddel.

Der kan opstå funktionsfejl, hvis el-værktøjet er alt for snavset. Sav derfor ikke i meget støvdannende materialer nedefra eller over hovedhøjde.

Opbevar el-værktøjet et sikkert sted, som skal være tørt og uden for børns rækkevidde.

Stil ikke andre genstande fra på el-værktøjet.

### Kundeservice og kunderådgivning

[www.bosch-garden.com](http://www.bosch-garden.com)

El-værktøjets 10-cifrede typenummer (se typeskilt) skal altid angives ved forespørgsler og bestilling af reservedele.

#### Dansk

Bosch Service Center  
Telegrafvej 3  
2750 Ballerup  
Tlf. Service Center: +45 (4489) 8855  
Fax: +45 (4489) 87 55  
E-Mail: [vaerktoej@dk.bosch.com](mailto:vaerktoej@dk.bosch.com)

### Transport

De indeholdte Li-Ion-akkuer overholder bestemmelserne om farligt gods. Akkuerne kan transporteres af brugeren på offentlig vej uden yderligere pålæg.

Ved forsendelse gennem tredjemand (f.eks.: lufttransport eller spedition) skal særlige krav vedr. emballage og mærkning overholdes. Her skal man kontakte en fagregodsekspert, før forsendelsesstykket forberedes.

### Bortskaffelse

Smid ikke el-værktøj og akku/batterier ud sammen med det almindelige husholdningsaffald!

#### Gælder kun i EU-lande:



Iht. det europæiske direktiv 2002/96/EF skal kasseret elektro-værktøj og iht. det europæiske direktiv 2006/66/EF skal defekte eller opbrugte akku/batterier indsamles separat og genbruges iht. gældende miljøforskrifter.

► **Integrerede akkuer må kun tages ud, når de skal bortskaffes.** El-værktøjet kan blive ødelagt, hvis husets skal åbnes.

Akkuen tages ud af el-værktøjet ved at trykke på start-stop-kontakten, til akkuen er helt afladet. Drej skruerne ud på huset og tag huset af. Afbryd for tilslutningerne på akkuen og tag akkuen ud.

#### Akkuer/batterier:



**Li-Ion:**  
Følg venligst henvisninger i afsnit „Transport“.

Ret til ændringer forbeholdes.

## Säkerhetsanvisningar

### Förklaring till bildsymbolerna



Läs noga igenom bruksanvisningen.



Allmän varning för riskmoment.



Håll personer på betryggande avstånd från elverktyget.



Sågbladet kan orsaka fara. För inte händerna eller fötterna mot påkopplat sågblad.



Använd inte elverktyget i regn och utsätt det inte heller för regn.

### Allmänna säkerhetsanvisningar för elverktyg

**⚠ VARNING** Läs noga igenom alla säkerhetsanvisningar och instruktioner. Fel som uppstår till följd av att säkerhetsanvisningarna och instruktionerna inte följts kan orsaka elstöt, brand och/eller allvarliga personskador.

**Förvara alla varningar och anvisningar för framtida bruk.**

Nedan använt begrepp "Elverktyg" hänför sig till nätdrivna elverktyg (med nätsladd) och till batteridrivna elverktyg (sladdlösa).

### Arbetsplats säkerhet

- ▶ **Håll arbetsplatsen ren och välbelyst.** Oordning på arbetsplatsen och dåligt belyst arbetsområde kan leda till olyckor.
- ▶ **Använd inte elverktyget i explosionsfarlig omgivning med brännbara vätskor, gaser eller damm.** Elverktygen alstrar gnistor som kan antända dammet eller gaserna.
- ▶ **Håll under arbetet med elverktyget barn och obehöriga personer på betryggande avstånd.** Om du störs av obehöriga personer kan du förlora kontrollen över elverktyget.

### Elektrisk säkerhet

- ▶ **Elverktygets stickpropp måste passa till vägguttaget. Stickproppen får absolut inte förändras. Använd inte adapterkontakter tillsammans med skyddsjordade elverktyg.** Oförändrade stickproppar och passande vägguttag reducerar risken för elstöt.
- ▶ **Undvik kroppskontakt med jordade ytor som t. ex. rör, värmeelement, spisar och kylskåp.** Det finns en större risk för elstöt om din kropp är jordad.
- ▶ **Skydda elverktyget mot regn och väta.** Tränger vatten in i ett elverktyg ökar risken för elstöt.
- ▶ **Missbruka inte nätsladden och använd den inte för att bära eller hänga upp elverktyget och inte heller för att dra stickproppen ur vägguttaget. Håll nätsladden på avstånd från värme, olja, skarpa kanter och rörliga maskindelar.** Skadade eller tilltrasslade ledningar ökar risken för elstöt.
- ▶ **När du arbetar med ett elverktyg utomhus använd endast förlängningsladdar som är avsedda för utomhusbruk.** Om en lämplig förlängningsladd för utomhusbruk används minskar risken för elstöt.
- ▶ **Använd ett felströmsskydd om det inte är möjligt att undvika elverktygets användning i fuktig miljö.** Felströmsskyddet minskar risken för elstöt.

### Personsäkerhet

- ▶ **Var uppmärksam, kontrollera vad du gör och använd elverktyget med förnuft.** Använd inte elverktyg när du är trött eller om du är påverkad av droger, alkohol eller mediciner. Under användning av elverktyg kan även en kort uppmärksamhet leda till allvarliga kroppsskador.
- ▶ **Bär alltid personlig skyddsutrustning och skyddsglasögon.** Användning av personlig skyddsutrustning som t. ex. dammfiltermask, halkfria säkerhetsskor, skyddshjälm och hörselskydd reducerar alltefter elverktygets typ och användning risken för kroppsskada.

- ▶ **Undvik oavsiktlig igångsättning. Kontrollera att elverktyget är fränkopplat innan du ansluter stickproppen till vägguttaget och/eller ansluter/tar bort batteriet, tar upp eller bär elverktyget.** Om du bär elverktyget med fingret på strömställaren eller ansluter påkopplat elverktyg till nätströmmen kan olycka uppstå.
- ▶ **Ta bort alla inställningsverktyg och skruvnycklar innan du kopplar på elverktyget.** Ett verktyg eller en nyckel i en roterande komponent kan medföra kroppsskada.
- ▶ **Undvik onormala kroppsställningar. Se till att du står stadigt och håller balansen.** I detta fall kan du lättare kontrollera elverktyget i oväntade situationer.
- ▶ **Bär lämpliga arbetskläder. Bär inte löst hängande kläder eller smycken. Håll håret, kläderna och handskarna på avstånd från rörliga delar.** Löst hängande kläder, långt hår och smycken kan dras in av roterande delar.
- ▶ **När elverktyg används med dammsugnings- och uppsamlingsutrustning, se till att dessa är rätt monterade och används på korrekt sätt.** Användning av dammsugning minskar de risker damm orsakar.

### Korrekt användning och hantering av elverktyg

- ▶ **Överbelasta inte elverktyget. Använd för aktuellt arbete avsett elverktyg.** Med ett lämpligt elverktyg kan du arbeta bättre och säkrare inom angivet effektområde.
- ▶ **Ett elverktyg med defekt strömställare får inte längre användas.** Ett elverktyg som inte kan kopplas in eller ur är farligt och måste repareras.
- ▶ **Dra stickproppen ur vägguttaget och/eller ta bort batteriet innan inställningar utförs, tillbehörsdelar byts ut eller elverktyget lagras.** Denna skyddsåtgärd förhindrar oavsiktlig inkoppling av elverktyget.
- ▶ **Förvara elverktygen oåtkomliga för barn. Låt elverktyget inte användas av personer som inte är förtrogna med dess användning eller inte läst denna anvisning.** Elverktygen är farliga om de används av oerfarna personer.
- ▶ **Sköt elverktyget omsorgsfullt. Kontrollera att rörliga komponenter fungerar felfritt och inte kärvar, att komponenter inte brustit eller skadats; orsaker som kan leda till att elverktygets funktioner påverkas menligt. Låt skadade delar repareras innan elverktyget tas i bruk.** Många olyckor orsakas av dåligt skötta elverktyg.
- ▶ **Håll skärverktygen skarpa och rena.** Omsorgsfullt skötta skärverktyg med skarpa egg kommer inte så lätt i kläm och går lättare att styra.
- ▶ **Använd elverktyget, tillbehör, insatsverktyg osv. enligt dessa anvisningar. Ta hänsyn till arbetsvillkoren och arbetsmomenten.** Om elverktyget används på ett sätt som det inte är avsett för kan farliga situationer uppstå.

### Omsorgsfull hantering och användning av sladdlösa elverktyg

- ▶ **Ladda batterierna endast i de laddare som tillverkaren rekommenderat.** Om en laddare som är avsedd för en viss typ av batterier används för andra batterityper finns risk för brand.
- ▶ **Använd endast batterier som är avsedda för aktuellt elverktyg.** Används andra batterier finns risk för kroppsskada och brand.
- ▶ **Håll gem, mynt, nycklar, spikar, skruvar och andra små metallföremål på avstånd från reservbatterier för att undvika en bygling av kontaktarna.** En kortslutning av batteriets kontakter kan leda till brännskador eller brand.
- ▶ **Om batteriet används på fel sätt finns risk för att vätska rinner ur batteriet. Undvik kontakt med vätskan. Vid oavsiktlig kontakt spola med vatten. Om vätska kommer i kontakt med ögonen uppsök dessutom läkare.** Batterivätskan kan medföra hudirritation och brännskada.

### Service

- ▶ **Låt endast kvalificerad fackpersonal reparera elverktyget och endast med originalreservdelar.** Detta garanterar att elverktygets säkerhet upprätthålls.

### Säkerhetsanvisningar för tigersågar

- ▶ **Håll i elverktyget endast vid de isolerade greppytorna när arbeten utförs på ställen där insatsverktyget kan skada dolda elledningar.** Kontakt med en spänningsförande ledning kan sätta maskinens metalledar under spänning och leda till elstöt.
  - ▶ **Se till att hålla händerna utanför sågområdet. För inte in handen under arbetsstycket.** Kontakt med sågbladet medför risk för personskada.
  - ▶ **Elverktyget ska vara i påslaget när det förs mot arbetsstycket.** Risk för bakslag uppstår om insatsverktyget fastnar i arbetsstycket.
  - ▶ **Kontrollera vid sågning hållbygel att styrplattan ligger stadigt an mot arbetsstycket.** Sågbladet kan haka upp sig och leda till att du förlorar kontrollen över elverktyget.
  - ▶ **Slå från elverktyget när arbetsmomentet är avslutat och dra sågbladet ur sågnittet först när sågbladet har stannat.** Därigenom undviks bakslag och elverktyget kan säkert läggas åt sidan.
  - ▶ **Använd endast oskadade, felfria sågblad.** Deformerade eller oskarpa sågblad kan brytas, negativt påverka snittet eller orsaka bakslag.
  - ▶ **Sågbladet får inte bromsas efter fränkopplingen med tryck från sidan.** Sågbladet kan skadas, brytas eller orsaka bakslag.
  - ▶ **Spänn ordentligt fast materialet. Stöd arbetsstycket med handen eller foten. Berör inte främmande föremål eller marken med påkopplad såg.** Risk för bakslag.
  - ▶ **Använd lämpliga detektorer för lokalisering av dolda försörjningsledningar eller konsultera lokalt distributionsföretag.** Kontakt med elledning kan förorsaka brand och elstöt. En skadad gasledning kan leda till explosion. Boring i vattenledning kan förorsaka sakskador.
  - ▶ **Säkra arbetsstycket.** Ett arbetsstycke som är fastspänt i en uppspanningsanordning eller ett skruvstycke hålls säkrare än med handen.
  - ▶ **Vänta tills elverktyget stannat helt innan du lägger bort det.** Insatsverktyget kan haka upp sig och leda till att du kan förlora kontrollen över elverktyget.
  - ▶ **Innan åtgärder utförs på elverktyget (t. ex. underhåll, verktygsbyte osv.) och för transport och lagring ställ strömställaren Till/Från i fränkopplat läge.** Om strömställaren Till/Från oavsiktligt påverkas finns risk för personskada.
-  **Skydda elverktyget mot hög värme som t. ex. längre solbestrålning, eld, vatten och fukt.** Explosionsrisk kan uppstå.
- ▶ **I skadat eller felanvänt batteri kan ångor uppstå. Tillför friskluft och uppsök läkare vid åkomor.** Ångorna kan leda till irritation i andningsvägarna.

### Säkerhetsanvisningar för laddare

-  **Skydda laddaren mot regn och väta.** Tränger vatten in i laddaren ökar risken för elektrisk stöt.
- ▶ **Ladda endast Bosch litium-jonbatterier eller batterier som monterats i Bosch produkter med en spänning som anges i tekniska data.** I annat fall finns risk för brand och explosion.
  - ▶ **Håll laddaren ren.** Förorening kan leda till elektrisk stöt.
  - ▶ **Kontrollera laddaren före varje användning. Ersätt laddaren med en ny om skada konstaterats. Du får själv aldrig öppna laddaren, låt den repareras av kvalificerad fackman och endast med originalreservdelar.** Skadade laddare, ledningar eller stickkontakter ökar risken för elstöt.
  - ▶ **Håll barn under uppsikt.** Barn får inte leka med laddaren.
  - ▶ **Laddaren får inte användas av barn eller personer med begränsad fysisk, sensorisk eller psykisk förmåga eller som saknar den erfarenhet och kunskap som krävs för säker hantering. Undantag görs om personen övervakas av en ansvarig person som även kan undervisa i laddarens användning.** I annat fall finns risk för felhantering och personskada.

### Symboler

Symbolerna nedan är viktiga för att kunna läsa och förstå bruksanvisningen. Lägg symbolerna och deras betydelse på minnet. Korrekt tolkning av symbolerna hjälper till att bättre och säkrare använda elverktyget.

Symbol	Betydelse
	Bär skyddshandskar.
	Använd skyddsglasögon.
	Laddaren får endast användas i torr lokal.
	Reaktionsriktning
	Rörelseriktning
	Inkoppling
	Tillåten hantering
	Förbjuden handling
	Tillbehör

### Ändamålsenlig användning

Elverktyget är avsett för hemmabruk. Det är lämpligt för sågning av grenar och kan även användas för sågning i trä, mjuk metall (t. ex. koppar) gjppskivor. Det är lämpligt för kurviga och raka snitt. Beakta ovillkorligen rekommendationerna för sågblad.

### Tekniska data

Tigersåg	Keo	
Produktnummer	3 600 H61 9..	
Märkspänning	V=	10,8
Tomgångsslagtal $n_0$	min <sup>-1</sup>	0–1600
Verktygsfäste	SDS	
Slaglängd	mm	20
Sågakapacitet, max. diameter	mm	80
– i trä	mm	7
– i mjuk metall	mm	7
Vikt enligt EPTA-Procedure 01/2003	kg	1,05
<b>Laddare</b>		
Produktnummer	EU	2 609 003 916
	UK	2 609 003 932
	AU	2 609 004 762
Inspänning	V	100–240
Laddningsström	mA	500
Laddningstid (batteriet ur-laddat)	min	180
Tillåtet temperaturområde för laddning	°C	0–45
Vikt enligt EPTA-Procedure 01/2003	kg	0,088 (EU) 0,093 (UK) 0,085 (AU)
Skyddsklass	□ / II	
Beakta produktnumret på elverktygets typskylt. Handelsbeteckningarna för enskilda elverktyg kan variera.		

### Buller-/vibrationsdata

Mätvärdena för ljudnivån anges enligt EN 60745.

Elverktygets A-vägda ljudtrycksnivå när i typiska fall 72 dB(A). Onoggrannhet K=3 dB.

Ljudnivån under arbetet kan överskrida 80 dB(A).

#### Använd hörselskydd!

Totala vibrationsemissionsvärden  $a_v$  (vektorsumma ur tre riktningar) och onoggrannhet K framtaget enligt EN 60745:

sågning i spånskiva:  $a_v = 19 \text{ m/s}^2$ ,  $K = 6,0 \text{ m/s}^2$ ,  
sågning i träbjälkar:  $a_v = 20 \text{ m/s}^2$ ,  $K = 3,0 \text{ m/s}^2$ .

Mätningen av den vibrationsnivå som anges i denna anvisning har utförts enligt en mätmetod som är standardiserad i EN 60745 och kan användas vid jämförelse av olika elverktyg. Den kan även tillämpas för preliminär bedömning av vibrationsbelastningen.

Elverktygets tekniska specifikationer avviker från testkriterierna för standardiserade tester i EN 60745.

Angiven vibrationsnivå är relaterad till elverktygets huvudsakliga användning. Om däremot elverktyget används för andra ändamål och med andra insatsverktyg eller inte underhållits ordentligt kan vibrationsnivån avvika. Härvid kan vibrationsbelastningen under arbetsperioden öka betydligt.

För en exakt bedömning av vibrationsbelastningen bör även de tider beaktas när elverktyget är fränkopplat eller är igång men inte används. Detta reducerar betydligt vibrationsbelastningen för den totala arbetsperioden.

Bestäm extra säkerhetsåtgärder för att skydda operatören mot vibrationernas inverkan t. ex.: underhåll av elverktyget och insatsverktygen, varmhållning av händerna, organisation av arbetsförloppen.

## Försäkran om överensstämmelse

Vi försäkrar härmed under exklusivt ansvar att denna produkt som beskrivs i "Tekniska data" överensstämmer med följande normer och normativa dokument: EN 60745 (sladdlösa verktyg) resp EN 60335 (batteri-laddare) enligt bestämmelserna i direktiven 2006/95/EG, 2004/108/EG, 2006/42/EG.

Tekniska publikationer (2006/42/EG) fås från: Bosch Lawn and Garden Ltd., PT-LG/EAE, Stowmarket, Suffolk IP14 1EY, England

 09

Dr. Egbert Schneider  
Senior Vice President  
Engineering

Dr. Eckerhard Strötgen  
Head of Product  
Certification

*Dr. Egbert Schneider i.v. Dr. Eckerhard Strötgen*

Robert Bosch GmbH, Power Tools Division  
D-70745 Leinfelden-Echterdingen  
21.06.2011

## Montering och drift

Handlingsmål	Figur
Leveransen omfattar	1
Batteriets laddning	2
Montera hållbygeln	3
Kontrollera att hållbygeln sitter stadigt	4
Insättning och uttagning av sågblad	5
Kontrollera att sågbladet sitter stadigt	6
Inkoppling	7
Slagtalsreglering	7
Arbetsanvisningar	8–9
Underhåll och rengöring	10
Välj tillbehör/reservdelar	11

## Driftstart

- **Innan åtgärder utförs på elverktyget (t. ex. underhåll, verktygsbyte osv.) och för transport och lagring ställ strömställaren Till/Från i fränkopplat läge.** Om strömställaren Till/Från oavsiktligt påverkas finns risk för personskada.

## Batteriets laddning

- **Använd inte andra laddare.** Den medlevererade laddaren är anpassad till det li-jonbatteri som är monterat i elverktyget.
- **Beakta nätspänningen!** Kontrollera att strömkåblans spänning överensstämmer med uppgifterna på laddarens typskylt. Laddare märkta med 230 V kan även anslutas till 220 V.
- **Laddarens spänningsområde ligger mellan 100–240 V. Kontrollera att stickproppen passar till nätuttaget.**

**Anvisning:** Batteriet levereras delladdat. För full effekt ska batteriet före första användningen fullständigt laddas upp i laddaren.

Litium-jonbatteriet kan när som helst laddas upp eftersom detta inte påverkar livslängden. Batteriet skadas inte om laddning avbryts.

Litiumjonbatteriet skyddas mot djupurladdning med "Electronic Cell Protection (ECP)". Vid urladdat batteri kopplar skyddskopplingen från trädgårdsredskapet: Trädgårdsredskapet fungerar inte längre.

 **OBS** Undvik att trycka på strömställaren Till/Från efter en automatisk fränkoppling av elverktyget. Batteriet kan skadas.

Anslut laddarens stickpropp till nätuttaget och laddstickkontakten till hylsdonet på handtagets baksida (det finns endast en möjlighet för anslutning).

Laddning startar genast när laddarens stickpropp ansluts till hylsdonet.

Batteriets laddningsindikator visar hur laddningen fortskrider. Under laddning blinkar indikatorn med **grönt** ljus. När batteriets laddningsindikator **lyser konstant med grönt** ljus är batteriet fullständigt uppladdat.

Under laddning blir elverktygets handtag varmt. Detta är normalt.

Koppla från nätströmmen till laddaren om den inte ska användas under en längre tid.

Elverktyget kan under uppladdning inte användas; dvs. batteriet är inte defekt även om det inte fungerar under uppladdning.

- **Skydda laddaren mot fukt!**

## Arbetsanvisningar

- **Använd skyddshandskar vid montering av sågblad.** Beröring av sågbladet medför risk för personskada.
- **Kontrollera vid sågbladsbyte att sågbladsfästet rensats från alla materialrester som t. ex. trä- eller metallspån.**
- **Vid sågning av lätt byggmaterial beakta lagbestämmelserna och materialtillverkarens rekommendationer.**
- **Vid sågning håll med en hand stadigt tag i elverktygets handtag.**
- **Under sågning får du inte gripa tag i hållbygeln, sågbladet eller lägga handen på ventilationsöppningarna.**
- **Under sågning kan sågbladet bli hett. Låt sågbladet svalna innan du rör vid det.**

## Val av sågblad

Använd endast sågblad som är lämpliga för aktuellt material.

I början av denna anvisning hittar du en översikt på rekommenderade sågblad. Använd endast rekommenderade sågblad.

Använd ett smalt sågblad för sågning av tvära kurvor.

## Batteriets laddningsindikering

Batteriets laddningsindikator visar batteriets laddningstillstånd vid halvt eller fullständigt nedtryckt strömställare Till/Från för några sekunder.

Lysdiod	Kapacitet
Kontinuerligt grönt ljus	≥35%
Grönt blink	15–35%
Rött blink	5–15%
Kontinuerligt rött ljus	≤5%

## Damm-/spånutsugning

- Dammet från material som t. ex. blyhaltig målning, vissa träslag, mineraler och metall kan vara hälsovådligt. Beröring eller inandning av dammet kan orsaka allergiska reaktioner och/eller andningsbesvär hos användaren eller personer som uppehåller sig i närheten.
- Vissa damm från ek eller bok anses vara cancerogena, speciellt då i förbindelse med tillsatsämnen för träbehandling (kromat, träkonserveringsmedel). Endast yrkesmän får bearbeta asbesthaltigt material.
- Se till att arbetsplatsen är väl ventilerad.
- Vi rekommenderar ett andningsskydd i filterklass P2.

Beakta de föreskrifter som i aktuellt land gäller för bearbetat material.

- **Undvik dammanhopning på arbetsplatsen.** Damm kan lätt självantändas.

## Felsökning



Symptom	Möjlig orsak	Åtgärd
Elverktyget fungerar inte	Batterimodulen är urladdad	Vid laddning av batterimodulen följ anvisningarna
	Elverktyget är defekt	Uppsök kundservicen
	Elverktygets inre kablar är defekta	Uppsök kundservicen
Elverktyget går med avbrott	Strömställaren defekt	Uppsök kundservicen
Kraftiga vibrationer/buller	Elverktyget är defekt	Uppsök kundservicen
Det uppladdade batteriets sågtid är för kort	Sågbladsfästet måste rengöras	Rikta elverktyget mot golvet och starta sågningen
	Sågbladet är nedslitet	Byt sågbladet
	Dålig sågteknik	se "Arbetsanvisningar" (bild 8)
	Batterimodulen inte fulladdad	Vid laddning av batterimodulen följ anvisningarna
Sågbladet rör sig långsamt fram och tillbaka	Batteriet är nästan urladdat	Vid laddning av batterimodulen följ anvisningarna
	Strömställaren Till/Från är inte fullständigt nedtryckt	Tryck fullständigt ned strömställaren Till/Från
	Överbelastad vid användning	Minska elverktygets anliggningstryck mot grenen
Grön och röd LED blinkar turvis	Batteriets temperatur ej inom tillåtet temperaturområde för laddning	Avkyl eller värm batteriet så att tillåtet temperaturområde ligger mellan 0 °C och 45 °C
Röd LED blinkar 1 gång	Batterispänningen för låg; tomt batteri	Vid laddning av batterimodulen följ anvisningarna
Röd LED blinkar 2 gånger	Batteriets temperatur ej inom tillåtet temperaturområde för användning	Avkyl eller värm batteriet så att tillåtet temperaturområde ligger mellan -15 °C och +65 °C
Röd LED blinkar snabbt 5 gånger	Överbelastning (sågbladet inklämt)	Minska elverktygets anliggningstryck mot grenen För inkopplat elverktyg mot grenen som sågas

## Underhåll och service

### Underhåll, rengöring och lagring

► **Innan åtgärder utförs på elverktyget (t. ex. underhåll, verktygsbyte osv.) och för transport och lagring ställ strömställaren Till/Från i fränkopplat läge.** Om strömställaren Till/Från oavsiktligt påverkas finns risk för personskada.

► **Innan åtgärder vidtas på elverktyget ska sågbladet tas bort.**

► **Håll elverktyget och dess ventilationsöppningar rena för bra och säkert arbete.**

Rengör sågbladsfästet helst med tryckluft eller en mjuk pensel. Före rengöring ta bort sågbladet ur elverktyget. Smörj sågbladsfästet för att hålla det funktionsdugligt.

En kraftig nedsmutsning av elverktyget kan orsaka funktionsstörningar. Undvik därför att såga i kraftigt dammbildande material underifrån eller uppåt över huvudet.

Lagra elverktyget på ett säkert och torrt ställe utom räckhåll för barn.

Ställ inte upp andra föremål på elverktyget.

### Kundservice och kundkonsulter

[www.bosch-garden.com](http://www.bosch-garden.com)

Ange alltid vid förfrågningar och reservdelsbeställningar det 10-siffriga produktnumret som finns på elverktygets typskylt.

#### Svenska

Bosch Service Center  
Telegrafvej 3  
2750 Ballerup  
Danmark  
Tel.: +46 (020) 41 44 55  
Fax: +46 (011) 18 76 91

### Transport

De litiumjonbatterier som ingår är underkastade kraven för farligt gods. Användaren kan utan ytterligare förpliktelser transportera batterierna på allmän väg. Vid transport genom tredje person (t.ex. flygfrakt eller expedition) ska speciella villkor för förpackning och märkning beaktas. I detta fall bör vid förberedelse av transport en expert för farligt gods konsulteras.

### Avfallshantering

Släng inte elverktyg och inte heller batterier i hushållsavfall!

#### Endast för EU-länder:



Enligt europeiska direktivet 2002/96/EG måste obrukbara elverktyg och enligt europeiska direktivet 2006/66/EG felaktiga eller förbrukade batterier separat omhändertas och på miljövänligt sätt lämnas in för återvinning.

► **Inbyggda batterier får demonteras endast för avfallshantering.** Om kåpan öppnas finns risk för att elverktyget förstörs.

Aktivera, när elverktygets batterimodul skall tas bort, strömställaren Till/Från tills batteriet är fullständigt urladdat. Skruva loss skruvarna på huset och ta bort husskalet. Lossa batterimodulens anslutningar och ta ut batterimodulen.

#### Sekundär-/primärbatterier:



**Li-jon:**  
Beakta anvisningarna i avsnittet "Transport".

Ändringar förbehålles.

## Sikkerhetsinformasjon

### Forklaring av bildesymbolene



Les gjennom denne driftsinstruksen.



Generell fareinformasjon.



Hold personer i nærheten på sikker avstand fra elektroverktøyet.



Fare pga. sagbladet. Ikke la hender eller føtter komme i kontakt med sagblad som beveger seg.



Ikke bruk elektroverktøyet i regn eller la det stå ute i regnvær.

### Generelle advarsler for elektroverktøy

**⚠ ADVARSEL** Les gjennom alle advarslene og anvisningene. Feil ved overholdelsen av advarslene og nedenstående anvisninger kan medføre elektriske støt, brann og/eller alvorlige skader.

**Ta godt vare på alle advarslene og informasjonene.**

Det nedenstående anvendte uttrykket «elektroverktøy» gjelder for strømdrevne elektroverktøy (med ledning) og batteridrevne elektroverktøy (uten ledning).

### Sikkerhet på arbeidsplassen

- ▶ **Hold arbeidsområdet rent og ryddig og sørg for bra belysning.** Rotete arbeidsområder eller arbeidsområder uten lys kan føre til ulykker.
- ▶ **Ikke arbeid med elektroverktøyet i eksplosjonsutsatte omgivelser – der det finnes seg brennbare væsker, gass eller støv.** Elektroverktøy lager gnister som kan antenne støv eller damper.
- ▶ **Hold barn og andre personer unna når elektroverktøyet brukes.** Hvis du blir forstyrret under arbeidet, kan du miste kontrollen over elektroverktøyet.

### Elektrisk sikkerhet

- ▶ **Støpselet til elektroverktøyet må passe inn i stikkkontakten. Støpselet må ikke forandres på noen som helst måte. Ikke bruk adapterstøpsler sammen med jordede elektroverktøy.** Bruk av støpsler som ikke er forandret på og passende stikkontakter reduserer risikoen for elektriske støt.
- ▶ **Unngå kroppskontakt med jordede overflater slik som rør, ovner, komfyrer og kjøleskap.** Det er større fare ved elektriske støt hvis kroppen din er jordet.
- ▶ **Hold elektroverktøyet unna regn eller fuktighet.** Dersom det kommer vann i et elektroverktøy, øker risikoen for elektriske støt.
- ▶ **Ikke bruk ledningen til andre formål, f. eks. til å bære elektroverktøyet, henge det opp eller trekke det ut av stikkkontakten. Hold ledningen unna varme, olje, skarpe kanter eller verktøydeler som beveger seg.** Med skadede eller opphøpde ledninger øker risikoen for elektriske støt.
- ▶ **Når du arbeider utendørs med et elektroverktøy, må du kun bruke en skjøteledning som er egnet til utendørs bruk.** Når du bruker en skjøteledning som er egnet for utendørs bruk, reduseres risikoen for elektriske støt.
- ▶ **Hvis det ikke kan unngås å bruke elektroverktøyet i fuktige omgivelser, må du bruke en jordfeilbryter.** Bruk av en jordfeilbryter reduserer risikoen for elektriske støt.

### Personsikkerhet

- ▶ **Vær oppmerksom, pass på hva du gjør, gå fornuftig frem når du arbeider med et elektroverktøy. Ikke bruk elektroverktøy når du er trett eller er påvirket av narkotika, alkohol eller medikamenter.** Et øyeblikks uoppmerksomhet ved bruk av elektroverktøyet kan føre til alvorlige skader.

- ▶ **Bruk personlig verneutstyr og husk alltid å bruke vernebriller.** Bruk av personlig sikkerhetsutstyr som støvmaske, sklifaste arbeidssko, hjelm eller hørselvern – avhengig av type og bruk av elektroverktøyet – reduserer risikoen for skader.
- ▶ **Unngå å starte verktøyet ved en feiltagelse. Forviss deg om at elektroverktøyet er slått av før du kobler det til strømmen og/eller batteriet, løfter det opp eller bærer det.** Hvis du holder fingeren på bryteren når du bærer elektroverktøyet eller kobler elektroverktøyet til strømmen i innkoblet tilstand, kan dette føre til uhell.
- ▶ **Fjern innstillingsverktøy eller skrunøkler før du slår på elektroverktøyet.** Et verktøy eller en nøkkel som befinner seg i en roterende verktøydell, kan føre til skader.
- ▶ **Unngå en unormal kroppsholdning. Sørg for å stå stødig og i balanse.** Dermed kan du kontrollere elektroverktøyet bedre i uventede situasjoner.
- ▶ **Bruk alltid egnede klær. Ikke bruk vide klær eller smykker. Hold hår, tøy og hansker unna deler som beveger seg.** Løstsittende tøy, smykker eller langt hår kan komme inn i deler som beveger seg.
- ▶ **Hvis det kan monteres støvavsug- og oppsamlingsinnretninger, må du forvise deg om at disse er tilkoblet og brukes på korrekt måte.** Bruk av et støvavsug reduserer farer på grunn av støv.

### Omhyggelig bruk og håndtering av elektroverktøy

- ▶ **Ikke overbelast verktøyet. Bruk et elektroverktøy som er beregnet til den type arbeid du vil utføre.** Med et passende elektroverktøy arbeider du bedre og sikrere i det angitte effektområdet.
- ▶ **Ikke bruk elektroverktøy med defekt på-/avbryter.** Et elektroverktøy som ikke lenger kan slås av eller på, er farlig og må repareres.
- ▶ **Trekk støpselet ut av stikkkontakten og/eller fjern batteriet før du utfører innstillinger på elektroverktøyet, skifter tilbehørsdeler eller legger maskinen bort.** Disse tiltakene forhindrer en utilsiktet start av elektroverktøyet.
- ▶ **Elektroverktøy som ikke er i bruk må oppbevares utilgjengelig for barn. Ikke la maskinen brukes av personer som ikke er fortrolig med dette eller ikke har lest disse anvisningene.** Elektroverktøy er farlige når de brukes av uerfarne personer.
- ▶ **Vær nøye med vedlikeholdet av elektroverktøyet. Kontroller om bevegelige verktøydeler fungerer feilfritt og ikke klemmes fast, og om deler er brukket eller skadet, slik at dette innvirker på elektroverktøyet funksjon. La disse skadede delene repareres før elektroverktøyet brukes.** Dårlig vedlikeholdte elektroverktøy er årsaken til mange uhell.
- ▶ **Hold skjæreverktøyene skarpe og rene.** Godt stelte skjæreverktøy med skarpe skjær setter seg ikke så ofte fast og er lettere å føre.
- ▶ **Bruk elektroverktøy, tilbehør, verktøy osv. i henhold til disse anvisningene. Ta hensyn til arbeidsforholdene og arbeidet som skal utføres.** Bruk av elektroverktøy til andre formål enn det som er angitt kan føre til farlige situasjoner.

### Omhyggelig bruk og håndtering av batteridrevne verktøy

- ▶ **Lad batteriet kun opp i ladeapparater som er anbefalt av produsenten.** Det oppstår brannfare hvis et ladeapparat som er egnet til en bestemt type batterier, brukes med andre batterier.
- ▶ **Bruk derfor kun riktig type batterier for elektroverktøyene.** Bruk av andre batterier kan medføre skader og brannfare.
- ▶ **Hold batteriet som ikke er i bruk unna binders, mynter, nøkler, spikre, skruer eller andre mindre metallgjenstander, som kan lage forbindelse mellom kontaktene.** En kortslutning mellom batterikontaktene kan føre til forbrenninger eller brann.
- ▶ **Ved gal bruk kan det lekke væske ut av batteriet. Unngå kontakt med denne væsken. Ved tilfeldig kontakt må det skylles med vann. Hvis det kommer væske i øynene, må du i tillegg oppsøke en lege.** Batterivæske som renner ut kan føre til irritasjoner på huden eller forbrenninger.

### Service

- ▶ **Elektroverktøyet ditt skal alltid kun repareres av kvalifisert fagpersonale og kun med originale reservedeler.** Slik opprettholdes verktøyet sikkerhet.

### Sikkerhetsinformasjoner for bajonettsager

- ▶ **Hold elektroverktøyet på de isolerte gripflatene, hvis du utfører arbeid der innsatsverktøyet kan treffe på skjulte strømledninger.** Kontakt med en spenningsførende ledning kan også sette elektroverktøyet metalldele under spenning og føre til elektriske støt.
- ▶ **Hold hendene unna sagområdet. Ikke grip under arbeidsstykket.** Ved kontakt med sagbladet er det fare for skader.
- ▶ **Elektroverktøyet må kun føres inn mot arbeidsstykket i innkoblet tilstand.** Det er ellers fare for tilbakeslag, hvis innsatsverktøyet henger seg opp i arbeidsstykket.
- ▶ **Pass på at føringsplaten alltid ligger uten holdebøyle mot arbeidsstykket ved sagingen.** Sagbladet kan kile seg fast og føre til at du mister kontrollen over elektroverktøyet.
- ▶ **Slå verktøyet av når arbeidet er ferdig og trekk først sagbladet ut av snittet når sagbladet er helt stanset.** Slik unngår du tilbakeslag og kan legge elektroverktøyet sikkert ned.
- ▶ **Bruk kun ikke-skadede og feilfrie sagblad.** Bøyde eller butte sagblad kan brette, påvirke skjæringen negativt eller forårsake et tilbakeslag.
- ▶ **Brems ikke sagbladet etter utkobling ved å trykke mot dette fra siden.** Sagbladet kan ta skade, brette eller forårsake et tilbakeslag.
- ▶ **Spenn materialet godt fast. Ikke støtt arbeidsstykket med hånden eller foten. Ikke berør gjenstander eller bakken med saken så lenge den går.** Det er fare for tilbakeslag.
- ▶ **Bruk egnede detektorer til å finne skjulte strøm-/gass-/vannledninger, eller spør hos det lokale el-/gass-/vannverket.** Kontakt med elektriske ledninger kan medføre brann og elektrisk støt. Skader på en gassledning kan føre til eksplosjon. Hull i en vannledning forårsaker materielle skader.
- ▶ **Sikre arbeidsstykket.** Et arbeidsstykke som holdes fast med spenninnetninger eller en skrustikke, holdes sikrere enn med hånden.
- ▶ **Vent til elektroverktøyet er stanset helt før du legger det ned.** Innsatsverktøyet kan kile seg fast og føre til at du mister kontrollen over elektroverktøyet.
- ▶ **Blokker på-/av-bryteren i utkoplet posisjon før alle arbeider på elektroverktøyet utføres (f. eks. vedlikehold, verktøyskifte osv.) og når det transporteres eller lagres.** Det er fare for skader hvis du trykker på på-/av-bryteren ved en feiltagelse.



**Beskytt elektroverktøyet mot varme, f. eks. også mot permanent solinnvirkning, ild, vann og fuktighet.** Det er fare for eksplosjoner.

- ▶ **Ved skader og usakkyndig bruk av batteriet kan det slippe ut damp. Tilfør frisk luft og gå til lege hvis det oppstår helseproblemer.** Dampene kan irritere åndedretsorganene.

### Sikkerhetsinformasjoner for ladeapparater



**Hold ladeapparatet unna regn eller fuktighet.** Dersom det kommer vann i et ladeapparat, øker risikoen for elektriske støt.

- ▶ **Lad kun opp Bosch li-ion-batterier eller batterier som er montert i Bosch-produkter og med en spenning som tilsvarer informasjonene i tekniske data.** Ellers er det fare for brann og eksplosjoner.
- ▶ **Hold ladeapparatet rent.** Smuss fører til fare for elektriske støt.
- ▶ **Sjekk ladeapparatet før hver bruk. Skift ladeapparatet ut mot et nytt hvis du registrerer skader. Du må ikke åpne ladeapparatet selv og la det alltid kun repareres av kvalifisert fagpersonale og kun med originale reservedeler.** Skadet ladeapparat, ledning og støpsel øker risikoen for elektriske støt.
- ▶ **Barn må være under oppsyn.** Slik kan du sørge for at barn ikke leker med ladeapparatet.
- ▶ **Barn og personer, som på grunn av sine fysiske, sensoriske eller åndelige evner eller sin uerfarenhet eller manglende kunnskaper ikke er i stand til å betjene ladeapparatet sikkert, må ikke bruke dette ladeapparatet uten oppsyn eller anvisning av en ansvarlig person.** Ellers er det fare for feil betjening og skader.

### Symboler

Nedenstående symboler er viktige for lesing og forståelse av driftsinstruksen. Legg merke til symbolene og deres betydning. En riktig tolkning av symbolene hjelper deg å bruke elektroverktøyet på en bedre og sikrere måte.

Symbol	Betydning
	Bruk vernehansker.
	Bruk vernebriller.
	Bruk ladeapparatet kun i tørre rom.
	Reaksjonsretning
	Bevegelsesretning
	Innkobling
	Tillatt aksjon
	Dette er forbudt
	Tilbehør

### Formålmessig bruk

Dette elektroverktøyet er beregnet til privat bruk. Det er beregnet til skjæring av grener og kan også brukes til saging av tre, mykt metall (f.eks. kopper) og gipskartongplater. Det er egnet til buede og rette snitt. Følg absolutt sagblad-anbefalingene.

### Tekniske data

Bajonettsag	Keo	
Produktnummer		3 600 H61 9..
Nominell spenning	V=	10,8
Tomgangsslag tall $n_0$	$\text{min}^{-1}$	0 – 1600
Verktøyfeste		SDS
Slag	mm	20
Skjæreeffekt, max. diameter		
– i tre	mm	80
– i mykt metall	mm	7
Vekt tilsvarende EPTA-Procedure 01/2003	kg	1,05
<b>Ladeapparat</b>		
Produktnummer	EU 2 609 003 916 UK 2 609 003 932 AU 2 609 004 762	
Inngangsspenning	V	100 – 240
Ladestrøm	mA	500
Ladetid (utladet batteri)	min	180
Godkjent ladetemperaturområde	°C	0 – 45
Vekt tilsvarende EPTA-Procedure 01/2003	kg	0,088 (EU) 0,093 (UK) 0,085 (AU)
Beskyttelsesklasse		□ / II

Legg merke til produktnummeret på typeskiltet til elektroverktøyet ditt. Handelsbetegnelsene for de enkelte elektroverktøyene kan variere.

### Støy-/vibrasjonsinformasjon

Måleverdier for lyden funnet i henhold til EN 60745.

Det typiske A-bedømte lydtryknivået for maskinen er 72 dB(A). Usikkerhet K=3 dB.

Støynivået ved arbeid kan overskride 80 dB(A).

#### Bruk hørselvern!

Totale svingningsverdier  $a_h$  (vektorsum fra tre retninger) og usikkerhet K beregnet jf. EN 60745:

Saging av sponplate:  $a_h = 19 \text{ m/s}^2$ ,  $K = 6,0 \text{ m/s}^2$ ,  
Saging av trebjelker:  $a_h = 20 \text{ m/s}^2$ ,  $K = 3,0 \text{ m/s}^2$ .

Vibrasjonsnivået som er angitt i disse anvisningene er målt iht. en målemetode som er standardisert i EN 60745 og kan brukes til sammenligning av elektroverktøy med hverandre. Den egner seg også til en foreløpig vurdering av svingningsbelastningen. De tekniske spesifikasjonene til elektroverktøyet avviker fra kontrollkriteriene til den standardiserte testen i EN 60745.

Det angitte vibrasjonsnivået representerer de hovedsakelige anvendelsene til elektroverktøyet. Men hvis elektroverktøyet brukes til andre anvendelser, med avvikende innsatsverktøy eller utilstrekkelig vedlikehold, kan svingningsnivået avvike. Dette kan føre til en tydelig øking av svingningsbelastningen over hele arbeidstidsrommet.

Til en nøyaktig vurdering av svingningsbelastningen skal det også tas hensyn til de tidene maskinen er slått av eller går, men ikke virkelig brukes. Dette kan tydelig redusere svingningsbelastningen over hele arbeidstidsrommet.

Bestem ekstra sikkerhetstiltak til beskyttelse av brukeren mot svingningenes virkning, som for eksempel:

Vedlikehold av elektroverktøy og innsatsverktøy, holde hendene varme, organisere arbeidsforløpene.

## Samsvarserklæring

Vi erklærer som eneansvarlig at produktet som beskrives under «Tekniske data» stemmer overens med følgende normer eller normative dokumenter: EN 60745 (akku-redskap) hhv. EN 60335 (akku-ladere) jf. bestemmelsene i direktivene 2006/95/EF, 2004/108/EF, 2006/42/EF.

Tekniske data (2006/42/EF) hos:  
Bosch Lawn and Garden Ltd., PT-LG/EAE,  
Stowmarket, Suffolk IP14 1EY, England  
**CE** 09

Dr. Egbert Schneider  
Senior Vice President  
Engineering

Dr. Eckerhard Strötgen  
Head of Product  
Certification

*Dr. E. Schneider* *i.v. E. Strötgen*

Robert Bosch GmbH, Power Tools Division  
D-70745 Leinfelden-Echterdingen  
21.06.2011

## Montering og drift

Mål for aktiviteten	Bilde
Leveranseomfang	1
Opplading av batteriet	2
Montering av holdebøylen	3
Kontroll om holdebøylen sitter godt fast	4
Innsetting/fjerning av sagblad	5
Kontroll om sagbladet sitter godt fast	6
Innkopling	7
Styring av slagfall	7
Arbeidshenvisninger	8 – 9
Vedlikehold og rengjøring	10
Valg av tilbehør/reservedeler	11

## Igangsetting

- ▶ **Blokker på-/av-bryteren i utkoplet posisjon før alle arbeider på elektroverktøyet utføres (f. eks. vedlikehold, verktøyskifte osv.) og når det transporteres eller lagres.** Det er fare for skader hvis du trykker på på-/av-bryteren ved en feiltagelse.

## Opplading av batteriet

- ▶ **Ikke bruk et annet ladeapparat.** Det medleverte ladeapparatet er tilpasset til Li-ion-batteriet som er innebygget i elektroverktøyet.
- ▶ **Ta hensyn til strømspenningen!** Spenningen til strømkilden må stemme overens med angivelsene på ladeapparatets typeskilt. Ladeapparater som er merket med 230 V kan også brukes med 220 V.
- ▶ **Spenningsområdet til ladeapparatet er mellom 100–240 V. Pass på at støpselet passer inn i stikkkontakten.**

**Merk:** Batteriet leveres delvis oppladet. For å sikre full effekt fra batteriet, må du lade det fullstendig opp i ladeapparatet før førstegangs bruk.

Litium-ion-batteriet kan lades opp til enhver tid uten at levetiden forkortes. Det skader ikke batteriet å avbryte oppladingen.

Li-ion-batteriet er beskyttet av «Electronic Cell Protection (ECP)» mot total utlading. Når batteriet er utladet, kobles hageredskapet ut med en beskyttelseskobling: Hageredskapet arbeider ikke lenger.

**⚠ OBS** Trykk etter automatisk utkobling av elektroverktøyet ikke videre på på-/av-bryteren. Batteriet kan ta skade.

Sett strømstøpselet til ladeapparatet inn i stikkkontakten og ladestøpselet inn i kontakten på baksiden av håndtaket (kun en tilkoplingsmulighet).

Oppladingen starter når ladestøpselet til ladeapparatet settes inn i kontakten.

Batteri-ladetilstandsindikatoren viser hvor langt oppladingen er kommet. Ved opplading blinker meldingen **grønt**. Hvis batteri-ladetilstandsindikatoren **lyser kontinuerlig grønt**, er batteriet helt oppladet.

Under oppladingen oppvarmes håndtaket på elektroverktøyet. Dette er normalt.

Når ladeapparatet ikke er i bruk over lengre tid må det adskilles fra strømmettet.

Elektroverktøyet kan ikke brukes under opplading; det er ikke defekt hvis det ikke fungerer i løpet av oppladingen.

- ▶ **Beskytt ladeapparatet mot fuktighet!**

## Arbeidshenvisninger

- ▶ **Bruk vernehansker ved montering av sagbladet.** Ved berøring av sagbladet er det fare for skader.
- ▶ **Ved sagbladskifte må du passe på at sagbladfestet er fritt for materialrester, f. eks. tre- eller metallspån.**
- ▶ **Ved saging av lette bygningsmaterialer må du følge lover og bestemmelser og materialprodusentens anbefalinger.**
- ▶ **Hold elektroverktøyet godt fast i håndtaket med en hånd mens du sager.**
- ▶ **Grip ikke rundt holdebøylen, sagbladet eller ventilasjonsslissene mens du sager.**
- ▶ **Sagbladet kan varmes sterkt opp i løpet av sagingen. La det avkjøle før du tar på det.**

## Valg av sagblad

Bruk kun sagblad som er egnet for materialet som skal bearbeides.

En oversikt over anbefalte sagblad finner du foran i denne instruksjonen. Bruk kun de anbefalte sagbladene.

Bruk et smalt sagblad til saging i smale kurver.

## Batteri-ladeindikator

Batteri-ladetilstandsindikatoren viser ved halvveis eller helt inntrykket på-/av-bryter batteriets ladetilstand i noen sekunder.

LED	Kapasitet
Kontinuerlig grønt lys	≥35%
Blinklys grønt	15 – 35%
Blinklys rødt	5 – 15%
Kontinuerlig rødt lys	≤5%

## Støv-/sponavsuging

- ▶ Støv fra materialer som blyholdig maling, noen tresorter, mineraler og metall kan være helsefarlige. Berøring eller innånding av støv kan utløse allergiske reaksjoner og/eller åndedretts sykdommer hos brukeren eller personer som befinner seg i nærheten. Visse typer støv som eik- eller bøkstøv gjelder som kreftfremkallende, spesielt i kombinasjon med tilsetningsstoffer til trebearbeidelse (kromat, trebeskyttelsesmidler). Asbestholdig materiale må kun bearbeides av fagfolk.
  - Sørg for god ventilasjon av arbeidsplassen.
  - Det anbefales å bruke en støvmaske med filterklasse P2.
- Følg ditt lands gyldige forskrifter for de materialene som skal bearbeides.
- ▶ **Unngå støv på arbeidsplassen.** Støv kan lett antennes.

## Feilsøking



Symptomer	Mulig årsak	Utbedring
Elektroverktøyet går ikke	Utladet batteri	Lad opp batteriet, se også «Henvisninger om opplading»
	Elektroverktøyet er defekt	Ta kontakt med kundeservice
	Interne kabelforbindelser i elektroverktøyet er defekt	Ta kontakt med kundeservice
Elektroverktøyet går rykkvis	På-/av-bryter defekt	Ta kontakt med kundeservice
Sterke vibrasjoner/lyder	Elektroverktøyet er defekt	Ta kontakt med kundeservice
Sagetiden pr. batteriopplading er for kort	Sagbladfestet må rengjøres	Hold elektroverktøyet i retning gulvet og begynn med sagingen
	Slitt sagblad	Skift ut sagbladet
	Dårlig sageteknikk	se «Arbeidshenvisninger» (bilde 8)
	Batteriet er ikke fullstendig oppladet	Lad opp batteriet, se også «Henvisninger om opplading»
Sagbladet beveger seg langsomt frem og tilbake	Nesten utladet batteri	Lad opp batteriet, se også «Henvisninger om opplading»
	På-/av-bryteren er ikke trykt helt inn	På-/av-bryteren trykkes helt inn
	Overbelastning i løpet av driften	Reduser presstrykket til elektroverktøyet mot grenen
Grønn og rød LED blinker skiftevis	Batteri-temperatur utenfor tillatt ladetemperaturområde	Få batteri-temperaturen med kjøling og oppvarming til tillatt temperaturområde mellom 0 °C og 45 °C
Rød LED blinker 1x	For lav batterispenning; batteriet er tomt	Lad opp batteriet, se også «Henvisninger om opplading»
Rød LED blinker 2x	Batteri-temperatur utenfor tillatt driftstemperaturområde	Få batteri-temperaturen med kjøling og oppvarming til tillatt temperaturområde mellom -15 °C og +65 °C
Rød LED blinker 5x hurtig	Overbelastning (sagbladet er klemt fast)	Reduser presstrykket til elektroverktøyet mot grenen Før elektroverktøyet innkoplett inn mot grenen som skal sages

## Service og vedlikehold

### Vedlikehold, rengjøring og lagring

- **Blokker på-/av-bryteren i utkoplett posisjon før alle arbeider på elektroverktøyet utføres (f. eks. vedlikehold, verktøyskifte osv.) og når det transporteres eller lagres.** Det er fare for skader hvis du trykker på på-/av-bryteren ved en feiltagelse.
- **Fjern alltid sagbladet før alle arbeider på elektroverktøyet utføres.**
- **Hold elektroverktøyet og ventilasjonsspaltene alltid rene, for å kunne arbeide bra og sikkert.**

Rengjør sagbladfestet helst med trykkluft eller med en myk pensel. Ta da sagbladet ut av elektroverktøyet. Hold sagbladfestet funksjonsdyktig ved bruk av egne smøremidler.

En sterk tilsmussing av elektroverktøyet kan føre til funksjonsfeil. Sag derfor ikke sterkt støvutviklende materialer nedenfra eller over hodet.

Elektroverktøyet må oppbevares på et sikkert sted og utilgjengelig for barn.

Sett ikke andre gjenstander på elektroverktøyet.

### Kundeservice og kunderådgivning

[www.bosch-garden.com](http://www.bosch-garden.com)

Ved alle forespørsler og reservedelsbestillinger må du oppgi det 10-sifrede produktnummeret som er angitt på elektroverktøyet typeskilt.

### Norsk

Robert Bosch AS  
Postboks 350  
1402 Ski  
Tel.: (+47) 64 87 89 50  
Faks: (+47) 64 87 89 55

### Transport

Li-ion-batteriene i verktøyet underligger kravene for farlig gods. Batteriene kan transporteres på veier av brukeren uten ytterligere krav. Ved forsendelse gjennom tredje personer (f.eks.: lufttransport eller spedisjon) må det oppfylles spesielle krav til emballasje og merking. Du må da konsultere en ekspert for farlig gods ved forberedelse av forsendelsen.

### Deponering

Elektroverktøy og batterier må ikke kastes i vanlig søppel!

#### Kun for EU-land:



Iht. det europeiske direktivet 2002/96/EF om gamle elektriske apparater og iht. det europeiske direktivet 2006/66/EF må defekte eller oppbrukte batterier/oppladbare batterier samles inn adskilt og leveres inn til en miljøvennlig resirkulering.

- **Integrerte batterier må kun fjernes til deponering.** Dersom huset åpnes kan elektroverktøyet ødelegges.

For å ta batteriet ut av elektroverktøyet, trykker du på-/av-bryteren helt til batteriet er helt utladet. Skru skruene på huset ut og ta av selve huset. Adskill koblingene på batteriet og ta batteriet ut.

#### Batterier/oppladbare batterier:



#### Li-ion:

Ta hensyn til informasjonene i avsnittet «Transport».

Retten til endringer forbeholdes.

## Turvallisuusohjeita

### Kuvatunnusten selitys



Lue käyttöohje huolellisesti.



Yleiset varoitusohjeet.



Pidä lähistöllä olevat henkilöt turvallisella etäisyydellä sähkötyökalusta.



Sahanterän aiheuttama vaara. Älä kosketa liikkuvaa sahanterää käsillä tai jaloilla.



Älä käytä sähkötyökalua sateessa äläkä aseta sitä alttiiksi sateelle.

### Sähkötyökalujen yleiset turvallisuusohjeet

**VAROITUS** Lue kaikki turvallisuus- ja muut ohjeet. Turvallisuusohjeiden noudattamisen laiminlyönti saattaa johtaa sähköiskuun, tulipaloon ja/tai vakavaan loukkaantumiseen.

**Säilytä kaikki turvallisuus- ja muut ohjeet tulevaisuutta varten.**

Turvallisuusohjeissa käytetty käsite ”sähkötyökalu” käsittää verkkokäyttöisiä sähkötyökaluja (verkkojohdolla) ja akkukäyttöisiä sähkötyökaluja (ilman verkkojohdolta).

### Työpaikan turvallisuus

- **Pidä työskentelyalue puhtaana ja hyvin valaistuna.** Työpaikan epäjärjestys tai valaisemattomat työalueet voivat johtaa tapaturmiin.
- **Älä työskentele sähkötyökalulla räjähdyksalttiissa ympäristössä, jossa on palavaa nestettä, kaasua tai pölyä.** Sähkötyökalu muodostaa kipinöitä, jotka saattavat sytyttää pölyn tai höyryt.
- **Pidä lapset ja sivulliset loitolla sähkötyökalua käyttäessäsi.** Voit menettää laitteesi hallinnan, huomiosi suuntautuessa muualle.

### Sähköturvallisuus

- **Sähkötyökalun pistotulpan tulee sopia pistorasiaan.** Pistotulppaa ei saa muuttaa millään tavalla. Älä käytä mitään pistorasia-adaptoreita maadoitettujen sähkötyökalujen kanssa. Alkuperäisessä kunnossa olevat pistotulpat ja sopivat pistorasiat vähentävät sähköiskun vaaraa.
- **Vältä koskettamasta maadoitettuja pintoja, kuten putkia, pattereita, liesiä tai jääkaappeja.** Sähköiskun vaara kasvaa, jos kehosi on maadoitettu.
- **Älä aseta sähkötyökalua alttiiksi sateelle tai kosteudelle.** Veden tunkeutuminen sähkötyökalun sisään kasvattaa sähköiskun riskiä.
- **Älä käytä verkkojohtoa väärin.** Älä käytä sitä sähkötyökalun kantamiseen, ripustamiseen tai pistotulpan irrottamiseen pistorasiasta vetämällä. Pidä johto loitolla kuumuudesta, öljystä, terävistä reunoista ja liikkuvista osista. Vahingoittuneet tai sotkeutuneet johdot kasvattavat sähköiskun vaaraa.
- **Käyttäessäsi sähkötyökalua ulkona, käytä ainoastaan ulkokäyttöön soveltuvaa jatkojohtoa.** Ulkokäyttöön soveltuvan jatkojohdon käyttö pienentää sähköiskun vaaraa.
- **Jos sähkötyökalun käyttö kosteassa ympäristössä ei ole vältettävissä, tulee käyttää vikavirtasuojakytkintä.** Vikavirtasuojakytkimen käyttö vähentää sähköiskun vaaraa.

### Henkilöturvallisuus

- **Ole valpas, kiinnitä huomiota työskentelyysi ja noudata tervettä järkeä sähkötyökalua käyttäessäsi.** Älä käytä mitään sähkötyökalua, jos olet väsynyt tai huumeiden, alkoholin tahi lääkkeiden vaikutuksen alaisena. Hetken tarkkaamattomuus sähkötyökalua käytettäessä, saattaa johtaa vakavaan loukkaantumiseen.

- **Käytä suojavarusteita. Käytä aina suojalaseja.** Henkilökohtaisen suojavarustuksen käyttö, kuten pölynaamarin, luistamattomien turvakengien, suojakypärän tai kuulonsuojaimien, riippuen sähkötyökalun lajista ja käyttötavasta, vähentää loukkaantumisriskiä.
- **Vältä tahatonta käynnistämistä. Varmista, että sähkötyökalu on poiskytkettynä, ennen kuin liität sen sähköverkkoon ja/tai liität akun, otat sen käteen tai kannat sitä.** Jos kannat sähkötyökalua sorini käynnistyskytkimellä tai kytket sähkötyökalun pistotulpan pistorasiaan, käynnistyskytkimen ollessa käyntiasennossa, altistat itsesi onnettomuuksille.
- **Poista kaikki säätötyökalut ja ruuvitalat, ennen kuin käynnistät sähkötyökalun.** Työkalu tai avain, joka sijaitsee laitteen pyöriässä osassa, saattaa johtaa loukkaantumiseen.
- **Vältä epänormaalia kehon asentoa. Huolehdi aina tukevasta seisoma-asennosta ja tasapainosta.** Täten voit paremmin hallita sähkötyökalua odottamattomissa tilanteissa.
- **Käytä tarkoitukseen soveltuvia vaatteita. Älä käytä löysiä työvaatteita tai koruja. Pidä hiukset, vaatteet ja käsiineet loitolla liikkuvista osista.** Välijät vaatteet, korut ja pitkät hiukset voivat takertua liikkuviin osiin.
- **Jos pölynimu- ja keräilylaitteita voidaan asentaa, tulee sinun tarkistaa, että ne on liitetty ja että ne käytetään oikealla tavalla.** Pölynimulaitteiston käyttö vähentää pölyn aiheuttamia vaaroja.

### Sähkötyökalujen huolellinen käyttö ja käsittely

- **Älä ylikuormita laitetta. Käytä kyseiseen työhön tarkoitettua sähkötyökalua.** Sopivaa sähkötyökalua käyttäen työskentelet paremmin ja varmemmin tehoalueella, jolle sähkötyökalu on tarkoitettu.
- **Älä käytä sähkötyökalua, jota ei voida käynnistää ja pysäyttää käynnistyskytkimestä.** Sähkötyökalu, jota ei enää voida käynnistää ja pysäyttää käynnistyskytkimellä, on vaarallinen ja se täytyy korjata.
- **Irrota pistotulppa pistorasiasta, ennen kuin suoritat säätöjä, vaihdat tarvikkeita tai siirät sähkötyökalun varastoitavaksi.** Nämä turvatoimenpiteet estävät sähkötyökalun tahattoman käynnistymisen.
- **Säilytä sähkötyökalut poissa lasten ulottuvilta, kun niitä ei käytetä. Älä anna sellaisten henkilöiden käyttää sähkötyökalua, jotka eivät tunne sitä tai jotka eivät ole lukueneet tätä käyttöohjetta.** Sähkötyökalut ovat vaarallisia, jos niitä käyttävät kokemattomat henkilöt.
- **Hoida sähkötyökalusi huolella. Tarkista, että liikkuvat osat toimivat moitteettomasti, eivätkä ole puristuksessa sekä, että siinä ei ole murtuneita tai vahingoittuneita osia, jotka saattaisivat vaikuttaa haitallisesti sähkötyökalun toimintaan. Anna korjata nämä vioittuneet osat ennen käyttöä.** Momen tapaturman syyt löytyvät huonosti huolletuista laitteista.
- **Pidä leikkausterät terävinä ja puhtaina.** Huolellisesti hoidetut leikkaustyökalut, joiden leikkausreunat ovat teräviä, eivät tartu helposti kiinni ja niitä on helpompi hallita.
- **Käytä sähkötyökaluja, tarvikkeita, vaihtotyökaluja jne. näiden ohjeiden mukaisesti. Ota tällöin huomioon työolosuhteet ja suoritettava toimenpide.** Sähkötyökalun käyttö muuhun kuin sille määrättyyn käyttöön, saattaa johtaa vaarallisiin tilanteisiin.

### Akkukäyttöisten työkalujen huolellinen käsittely ja käyttö

- **Lataa akku vain valmistajan suosittelemassa latauslaitteessa.** Latauslaite, joka soveltuu määrätyn tyyppiselle akulle, saattaa muodostaa tulipalovaaran erilaista akkua ladattaessa.
- **Käytä sähkötyökalussa ainoastaan kyseiseen sähkötyökaluun tarkoitettua akkua.** Jonkun muun akun käyttö saattaa johtaa loukkaantumiseen ja tulipaloon.
- **Pidä irrallista akkua loitolla metalliesineistä, kuten paperinliittimistä, kolikoista, avaimista, nauhoista, ruuveista tai muista pienistä metalliesineistä, jotka voivat oikosulkea akun koskettimet.** Akkukoskettimien välinen oikosulku saattaa aiheuttaa palovammoja tai johtaa tulipaloon.
- **Väärästä käytöstä johtuen, akusta saattaa vuotaa nestettä. Vältä koskettamasta nestettä. Jos nestettä vahingossa joutuu iholle, huuhtelee kosketuskohta vedellä. Jos nestettä pääsee silmiin, tarvitaan tämän lisäksi lääkärin apua.** Akusta vuotava neste saattaa aiheuttaa ärsytystä ja palovammoja.

## Huolto

- **Anna ainoastaan koulutettujen ammattihenkilöiden korjata sähkötyökalusi ja hyväksy korjauksiin vain alkuperäisiä varaosia.** Täten varmistat, että sähkötyökalu säilyy turvallisena.

## Puukkosahojen turvallisuusohjeet

- **Pidä sähkötyökalua eristetyistä pinnoista, tehdesäsi työtä, jossa vaihtotyökalu saattaisi osua piilossa olevaan sähköjohtoon.** Kosketus jännitteeseen johtoon voi saattaa sähkötyökalun metalliosat jännitteisiksi ja johtaa sähköiskuun.
- **Pidä kädet loitolla sahauskohdasta. Älä pane käsiä työkappaleen alle.** Sahanterää kosketettaessa on olemassa loukkaantumisvaara.
- **Vie ainoastaan käynnissä oleva sähkötyökalu työkappaleelta vasten.** Muussa tapauksessa on olemassa takaiskun vaara, vaihtotyökalun tarttuessa työkappaleeseen.
- **Kiinnitä huomiota siihen, että ilman oksakoukkuja sahattaessa ohjainlevy aina on tukevasti työkappaleelta vasten.** Sahanterä saattaa juuttua kiinni johtaan sähkötyökalun hallinnan menettämiseen.
- **Pysäytä työvaiheen jälkeen sähkötyökalu ja vedä sahanterä ulos urasta vasta tämän jälkeen, sahanterän pysähdyttä.** Täten menetellen vältät takaiskun ja voit turvallisesti asettaa sähkötyökalun käsittäsi.
- **Käytä yksinomaan virheettömiä, moitteettomassa kunnossa olevia sahanteriä.** Taipuneet tai tylsät sahanterät voivat katketa, vaikuttaa kielteisesti sahausjälkeen tai aiheuttaa takaiskun.
- **Älä jarruta sahanterää laitteen pysäyttämisen jälkeen painamalla sitä sivuttain.** Sahanterä saattaa vahingoittua, katketa tai aiheuttaa takaiskun.
- **Kiinnitä materiaali hyvin. Älä tue työkappaleita kädellä tai jalalla. Älä kosketa mitään esinettä tai maata käynnissä olevalla sahalla.** On olemassa takaiskuvaa.
- **Käytä sopivia etsintälaitteita piilossa olevien syötöjohtojen paikallistamiseksi, tai käännä paikallisen jakeluyhtiön puoleen.** Kosketus sähköjohtoon saattaa johtaa tulipaloon ja sähköiskuun. Kaasuputken vahingoittaminen saattaa johtaa räjähdykseen. Vesijohtoputken puhkaisu aiheuttaa aineellista vahinkoa.
- **Varmista työkappale.** Kiinnityslaitteilla tai ruuvi-penkissä kiinnitetty työkappale pysyy tukevammin paikoillaan, kuin kädessä pidettyä.
- **Odota, kunnes sähkötyökalu on pysähtynyt, ennen kuin asetat sen pois käsistäsi.** Vaihtotyökalu saattaa juuttua kiinni johtaan sähkötyökalun hallinnan menettämiseen.
- **Lukitse aina käynnistyskytkin poiskytkettyyn asentoon ennen kaikkia sähkötyökaluun kohdistuvia töitä (esim. huolto, työkalun vaihto jne.) sekä sähkötyökalua kuljetettaessa ja säilytettäessä.** Käynnistyskytkimen tahaton painallus muodostaa loukkaantumisvaaran.



Suojaa sähkötyökalu kuumuudelta esim. myös pitkäaikaiselta auringonpaisteelta, tulta, vedeltä ja kosteudelta. On olemassa räjähdysvaara.

- **Jos akku vaurioituu tai sitä käytetään asiaankuulumattomalla tavalla saattaa siitä purkautua höyryä. Tuuleta raikaa ilmalla ja hakeudu lääkärin luo, jos ilmenee haittoja.** Höyryt voivat ärsyttää hengitystiehyeyttä.

## Latauslaitteiden turvallisuusohjeet



Pidä sähkötyökalu poissa sateesta ja kosteudesta. Veden tunkeutuminen latauslaitteen sisään kasvattaa sähköiskun riskiä.

- **Lataa ainoastaan Bosch litiumioniakkuja tai sellaisia Bosch-tuotteisiin sisäänrakennettuja akkuja, joiden teknisissä tiedoissa esiintyy mainittuja jännitteitä.** Muussa tapauksessa syntyy tulipalo- ja räjähdysvaara.
- **Pidä latauslaite puhtaana.** Likaantuminen lisää sähköiskun vaaraa.
- **Tutki latauslaitetta ennen jokaista käyttöä. Vaihda latauslaite uuteen, jos huomaat siinä olevan vaurioita. Älä avaa latauslaitetta itse ja anna ainoastaan ammattitaitoisten henkilöiden korjata sitä, vain alkuperäisiä varaosia käyttäen.** Vahingoittuneet latauslaitteet, johdot tai pistokkeet kasvattavat sähköiskun vaaraa.
- **Pidä lapsia silmällä.** Täten varmistat, että lapset eivät leiki latauslaitteen kanssa.

- **Lapset ja henkilöt, jotka fyysisten, aistillisten tai henkisten kykyjensä, kokemattomuutensa tai puuttuvan tietonsa takia eivät turvallisesti voi käyttää latauslaitetta eivät saa käyttää sitä ilman vastuullisen henkilön valvontaa tai neuvontaa.** Muussa tapauksessa on olemassa väärinkäytön ja loukkaantumisen vaara.

## Tunnusmerkit

Seuraavat tunnusmerkit ovat tärkeitä käyttöohjeen lukemisessa ja ymmärtämisessä. Opettele tunnusmerkit ja niiden merkitys. Tunnusmerkkien oikea tulkinta auttaa sinua käyttämään sähkötyökaluasi paremmin ja turvallisemmin.

Tunnusmerkki	Merkitys
	Käytä suojakäsineitä.
	Käytä suojalaseja.
	Käytä latauslaitetta ainoastaan kuivassa tilassa.
	Reaktiosuunta
	Liikesuunta
	Käynnistys
	Sallittu käsittely
	Kielletty menettely
	Lisätarvikkeet

## Määräyksenmukainen käyttö

Tämä sähkötyökalu on tarkoitettu talouskäyttöön. Se on tarkoitettu oksien sahauskeeseen ja sitä voi myös käyttää puun, pehmeän metallin (esim. kuparin) ja kipsilevyjen sahauskeeseen. Se soveltuu kaareviin ja suoriin sahauskeisiin. Noudata ehdottomasti sahanteriä koskevia suosituksia.

## Tekniset tiedot

Puukkosaha	Keo	
Tuotenumero		3 600 H61 9..
Nimellisjännite	V=	10,8
Tyhjäkäyntiiskukulu $n_0$	min <sup>-1</sup>	0 – 1600
Työkalunpidin		SDS
Isku	mm	20
Sahausteho, maks. halkaisija		
– puuhun	mm	80
– pehmeään metalliin	mm	7
Paino vastaa EPTA-Procedure 01/2003	kg	1,05
Latauslaite		
Tuotenumero	EU 2 609 003 916 UK 2 609 003 932 AU 2 609 004 762	
Sisäänmenoajännite	V	100 – 240
Latausvirta	mA	500
Latausaika (akku purkautunut)	min	180
Sallittu latauslämpötila-alue	°C	0 – 45
Paino vastaa EPTA-Procedure 01/2003	kg	0,088 (EU) 0,093 (UK) 0,085 (AU)
Suojausluokka		□ / II

Ota huomioon sähkötyökalusi mallikilvessä oleva tuotenumero. Yksittäisten koneiden kaupanpimitys saatetaan vaihdella.

## Melu-/tärinätiedot

Melun mittausarvot on määritetty EN 60745 mukaan. Laitteen tyypillinen A-painotettu äänenpainetaso on 72 dB(A). Epävarmuus K=3 dB. Melutaso saattaa työn aikana ylittää 80 dB(A).

### Käytä kuulonsuojaimia!

Värähtelyn yhteisarvot  $a_h$  (kolmen suunnan vektorisumma) ja epävarmuus K mitattuna EN 60745 mukaan: Lastulevyn sahaus:  $a_h = 19 \text{ m/s}^2$ ,  $K = 6,0 \text{ m/s}^2$ , Puupalkkien sahaus:  $a_h = 20 \text{ m/s}^2$ ,  $K = 3,0 \text{ m/s}^2$ .

Näissä ohjeissa mainittu värähtelytaso on mitattu EN 60745 standardoidun mittaumenetelmän mukaisesti ja sitä voidaan käyttää sähkötyökalujen välisissä vertailuissa. Se soveltuu myös värähtelyrasituksen alustavaan arviointiin.

Sähkötyökalun tekniset spesifikaatiot poikkeavat EN 60745 standardoitujen testien koestuskriteereistä. Ilmoitettu värähtelytaso vastaa sähkötyökalun pääasiallista käyttöä. Jos sähkötyökalua kuitenkin käytetään eri töissä, eri vaihtotyökalujen kanssa tai riittämättömällä huollolla, värähtelytaso saattaa poiketa. Tämä saattaa selvästi lisätä koko työaikajakson värähtelyrasitusta.

Värähtelyrasituksen tarkkaa arviointia varten tulisi ottaa huomioon myös se aika, jolloin laite on sammutettuna tai käy, mutta sitä ei tosiasiaa käytetä. Tämä saattaa selvästi pienentää koko työaikajakson värähtelyrasitusta.

Määriä lisävarotoimenpiteitä suojaamaan käyttäjää värähtelyn vaikutuksilta, kuten esim: Sähkötyökalujen ja vaihtotyökalujen huolto, käsien pitäminen lämpiminä, työvaiheiden järjestely.

## Standardinmukaisuusvakuutus

Vakuutamme yksin vastaavamme siitä, että kohdassa "Tekniset tiedot" selostettu tuote vastaa seuraavia standardeja tai standardoituja asiakirjoja: EN 60745 (akkulaitteet) ja EN 60335 (akkulaturit) direktiivien 2006/95/EY, 2004/108/EY, 2006/42/EY määräysten mukaan.

Tekniset tiedot (2006/42/EY):  
Bosch Lawn and Garden Ltd., PT-LG/EAE,  
Stowmarket, Suffolk IP14 1EY, England  
 09

Dr. Egbert Schneider  
Senior Vice President  
Engineering

Dr. Eckerhard Strötgen  
Head of Product  
Certification

*Robert Bosch* i.v. *Strötgen*

Robert Bosch GmbH, Power Tools Division  
D-70745 Leinfelden-Echterdingen  
21.06.2011

## Asennus ja käyttö

Tehtävä	Kuva
Toimitukseen kuuluu	1
Akun lataus	2
Oksakoukun asennus	3
Oksakoukun kiinnityksen tarkistus	4
Sahanterän asennus/irroitus	5
Sahanterän kiinnityksen tarkistus	6
Käynnistys	7
Iskuluvun säätö	7
Työskentelyohjeita	8–9
Huolto ja puhdistus	10
Lisälaitteiden/varaosien valinta	11

## Käyttöönotto

- **Lukitse aina käynnistyskytkin poiskytkettyyn asentoon ennen kaikkia sähkötyökaluun kohdistuvia töitä (esim. huolto, työkalun vaihto jne.) sekä sähkötyökalua kuljetettaessa ja säilytettäessä.** Käynnistyskytkimen tahaton painallus muodostaa loukkaantumisvaaran.

## Akun lataus

- **Älä käytä mitään muuta latauslaitetta.** Toimitukseen kuuluva latauslaite on sovitettu laitteen sisäänrakennetulle Li-ioni-akulle.
- **Ota huomioon verkkojännite!** Virtalähteen jännitteen tulee vastata laitteen tyyppikilvessä olevia tietoja. 230 V merkittyjä laitteita voidaan käyttää myös 220 V verkoissa.

- **Latauslaitteen jännitealue on väliltä 100–240 V. Varmista, että verkkopistotulppa sopii pistorasiaan.**

**Huomio:** Akku toimitetaan osittain ladattuna. Jotta akun täysi teho olisi taattu, tulee akku ladata täyteen ennen ensimmäistä käyttöä.

Litiumioniakkua voidaan ladata milloin vain lyhentämättä akun elinikää. Latauksen keskeytys ei vaurioita akkua.

"Electronic Cell Protection (ECP)" suojaa litiumioniakkua syväpurkaukselta. Akun tyhjetessä suojakytkentä pysäyttää puutarhalaitteen: puutarhaläite ei toimi enää.

 **HUOM** **Älä enää paina käynnistyskytkintä sähkötyökalun automaattisen poiskytkennän jälkeen.** Akku saattaa vahingoittua.

Liitä verkkolaitteen verkkopistotulppa pistorasiaan ja latauspistoke käsikahvan takasivussa olevaan hylsyyn (vain yksi liitännämahdollisuus).

Lataustapahtuma alkaa heti, kun latauslaitteen latauspistoke on liitetty hylsyyn.

Akun latausvalvontanäyttö osoittaa latauksen jatkumisen. Latauksen aikana näyttö **vilkkuu vihreänä**. Kun akun latausvalvontanäyttö **palaa pysyvästi vihreänä**, on akku täysin latautunut.

Latauksen aikana sähkötyökalun kahva lämpenee. Tämä on normaalia.

Irrota latauslaitteen pistotulppa pistorasiasta, ellei sitä käytetä pitkään aikaan.

Sähkötyökalua ei voi käyttää latauksen aikana; siinä ei ole vikaa, kun se ei toimi latauksen aikana.

- **Suojaa latauslaitetta kosteudelta!**

## Työskentelyohjeita

- **Käytä suojakäsineitä sahanterää asentaessasi.** Sahanterää kosketettaessa on olemassa loukkaantumisvaara.
- **Tarkista sahanterää vaihdettaessa, että sahanteränpitiimessä ei ole materiaali jäännöksiä, esim. puu- tai metallilastuja.**
- **Ota huomioon kevytrakennusaineita sahattaessa lakisäätteiset määräykset ja materiaalin valmistajan suositukset.**
- **Pidä työn aikana tukevasti kiinni sähkötyökalun kahvasta toisella kädellä.**
- **Älä sahausken aikana tartu oksakoukkuun, sahanterään tai tuuletusaukkoihin.**
- **Sahanterä saattaa kuumeta voimakkaasti sahausken aikana. Anna sen jäähtyä, ennen kuin tartut siihen.**

## Sahanterän valinta

Käytä ainoastaan sahanteriä, jotka soveltuvat työstettävälle materiaalille.

Löydät katsauksen suositeltavista sahanteristä tämän ohjeen alussa. Käytä ainoastaan suositeltuja sahanteriä.

Käytä jyrkkien kaarteiden sahaamiseen kapeaa sahanterää.

## Akun lataustilan näyttö

Akun latausvalvontanäyttö osoittaa kokonaan tai puoleen väliin painetulla käynnistyskytkimellä, muutaman sekunnin ajan akun lataustilan.

LED	Kapasiteetti
Vihreä kestovalo	≥35%
Vihreä vilkkuvalo	15–35%
Punainen vilkkuvalo	5–15%
Punainen kestovalo	≤5%

## Pölyn ja lastun poistoimu

- Materiaalien, kuten liijyypitoisen pinnoitteen, muutamien puulaatujen, kivennäisten ja metallin pölyt voivat olla terveydelle vaarallisia. Pölyn kosketus tai hengitys saattaa aiheuttaa käyttäjälle tai lähellä oleville henkilöille allergisia reaktioita ja/tai hengitystiesairauksia.

Määrättyjä pölyjä, kuten tammen- tai pyökinpölyä pidetään karsinogeenisena, eritoten yhdessä puukäsittelyssä käytettyjen lisäaineiden kanssa (kromaatti, puunsuoja-aine). Asbestipitoisia aineita saat käsitellä vain ammattilaiset.

– Huolehdi työkohteen hyvästä tuetuksesta.

– Suosittelemme käyttämään suodatusluokan P2 hengityssuojanaamaria.

Ota huomioon maassasi voimassaolevat säännökset, koskien käsiteltäviä materiaaleja.

- **Vältä pölynkertymää työpaikalla.** Pöly saattaa helposti syttyä palamaan.

## Vianetsintä



Vian oire	Mahdolliset vikalähteet	Korjaus
Sähkötyökalu ei käynnisty	Akun on purkautunut Sähkötyökalu on viallinen Sähkötyökalun sisäisessä johdotuksessa on vika	Lataa akku, katso myös akun "Latausohjeita" Hakeudu asiakaspalveluun Hakeudu asiakaspalveluun
Sähkötyökalu käy katkonaisesti	Käynnistyskytkin viallinen	Hakeudu asiakaspalveluun
Voimakas värinä/melu	Sähkötyökalu on viallinen	Hakeudu asiakaspalveluun
Sahausaikalatausta kohti on liian lyhyt	Sahanteränpidin on puhdistettava Sahanterä on kulunut Huono sahaustekniikka Akku ei ole täydessä latauksessa	Pidä sähkötyökalu maan suuntaan ja aloita sahaus Vaihda sahanterä katso "työskentelyohjeita" (kuva 8) Lataa akku, katso myös akun "Latausohjeita"
Sahanterä liikkuu hitaasti edestakaisin	Akun on lähes tyhjä Käynnistyskytkintä ei ole painettu pohjaan Ylikuormitus käytön aikana	Lataa akku, katso myös akun "Latausohjeita" Paina käynnistyskytkin pohjaan Pienennä sähkötyökalun painetta oksaa vasten
Vihreä ja punainen LED vilkkuvat vuorotellen	Akun lämpötila on sallitun latauslämpötila-alueen ulkopuolella	Saata akun lämpötila sallitulle lämpötila-alueelle, välille 0 °C ja 45 °C jäädyttämällä tai lämmittämällä sitä
Punainen LED vilkkuu 1x	Akun jännite liian alhainen; akku on tyhjä	Lataa akku, katso myös akun "Latausohjeita"
Punainen LED vilkkuu 2x	Akun lämpötila sallitun käyttölämpötila-alueen ulkopuolella	Saata akun lämpötila sallitulle lämpötila-alueelle, välille -15 °C ja +65 °C jäädyttämällä tai lämmittämällä sitä
Punainen LED vilkkuu nopeasti 5x	Ylikuormitus (Sahanterä on puristuksessa)	Pienennä sähkötyökalun painetta oksaa vasten Vie käynnissä oleva sähkötyökalu sahattavaa oksaa vasten

## Hoito ja huolto

### Huolto puhdistus ja varastointi

► **Lukitse aina käynnistyskytkin poiskytkettyyn asentoon ennen kaikkia sähkötyökaluun kohdistuvia töitä (esim. huolto, työkalun vaihto jne.) sekä sähkötyökalua kuljettaessa ja säilytettäessä.** Käynnistyskytkimen tahaton painallus muodostaa loukkaantumisvaaran.

► **Irrota sahanterä sähkötyökalusta ennen kaikkia siihen kohdistuvia töitä.**

► **Pidä aina sähkötyökalua ja sähkötyökalun tuuletusaukkoja puhtaana, jotta voit työskennellä hyvin ja turvallisesti.**

Puhdista sahanteränpidike etusijaisesti paineilmalla tai pehmeällä siveltimellä. Irrota sitä varten sahanterä sähkötyökalusta. Pidä sahanteränpidin toimintakykyisenä käyttämällä soveltuvia voiteluaineita.

Sähkötyökalun voimakas likaantuminen saattaa johtaa toimintahäiriöihin. Älä siksi sahaa voimakkaasti pölyviä aineita pään yläpuolella, altopäin.

Säilytä sähkötyökalu varmassa, kuivassa paikassa ja lasten ulottumattomissa.

Älä aseta mitään muita esineitä sähkötyökalun päälle.

### Huolto ja asiakasneuvonta

[www.bosch-garden.com](http://www.bosch-garden.com)

Ilmoita kaikissa kyselyissä ja varaosatilauksissa 10-numeroinen tuotenumero, joka löytyy laitteen mallikilvestä.

#### Suomi

Robert Bosch Oy  
Bosch-keskushuolto  
Pakkalantie 21 A  
01510 Vantaa  
Puh.: 0800 98044  
Faksi: +358 102 961 838  
[www.bosch.fi](http://www.bosch.fi)

### Kuljetus

Toimitukseen kuuluvat litiumioniakut ovat vaara-ainelain määräysten alaisia. Käyttäjä saa kuljettaa akkuja kadulla ilman erikoistoimenpiteitä. Toimitettaessa sivullisen kautta (esim.: lentorahti tai huolinta) on noudatettava pakkausta ja merkintää koskevia erikoisvaatimuksia. Tällöin on lähetyksen valmistelussa ehdottomasti käytettävä vaara-aineasiatuntijaa.

### Hävitys

Älä heitä sähkötyökaluja tai akkuja/paristoja talousjätteisiin!

#### Vain EU-maita varten:



Eurooppalaisen direktiivin 2002/96/EY mukaan käyttökelvottomat sähkötyökalut ja eurooppalaisen direktiivin 2006/66/EY mukaan vialliset tai loppuun käytetyt akut/paristot täytyy kerätä erikseen ja toimittaa ympäristöystävälliseen kierrätykseen.

► **Sisäänrakennettuja akkuja saa irrottaa ainoastaan hävitystä varten.** Kotelon avaaminen saattaa tuhotta sähkötyökalun.

Poistaaksesi akun sähkötyökalusta, painat käynnistyskytkintä kunnes akku on purkautunut täysin. Kierrä aukki kotelon ruuvit ja poista kuppikotelo. Irrota akun liitokset ja ota akku ulos.

#### Akut/paristot:



**Litiumioni:**  
Katso ohjeita kappaleessa "Kuljetus".

Oikeus teknisiin muutoksiin pidätetään.

## Υποδείξεις ασφαλείας

### Ερμηνεία των εικονοσυμβόλων



Διαβάστε όλες τις οδηγίες χειρισμού.



Υπόδειξη κινδύνου, γενικά.



Να κρατάτε τυχόν παρευρισκόμενα άτομα σε ασφαλή απόσταση από το ηλεκτρικό εργαλείο.



Κίνδυνος από τη σπαθόλαμα. Προσέχετε, να μην έρθουν τα χέρια σας ή τα πόδια σας σε επαφή με τη σπαθόλαμα.



Να μην χρησιμοποιείτε το ηλεκτρικό εργαλείο υπό βροχή και να μην το εκθέτετε σ' αυτήν.

### Γενικές υποδείξεις ασφαλείας για ηλεκτρικά εργαλεία

#### **ΠΡΟΕΙΔΟΠΟΙΗΣΗ**

**Διαβάστε όλες τις υποδείξεις ασφαλείας και τις οδηγίες.**

Αμέλειες κατά την τήρηση των υποδείξεων ασφαλείας και των οδηγιών μπορεί να προκαλέσουν ηλεκτροπληξία, πυρκαγιά ή/και σοβαρούς τραυματισμούς.

**Φυλάξτε όλες τις προειδοποιητικές υποδείξεις και οδηγίες για κάθε μελλοντική χρήση.**

Ο ορισμός «Ηλεκτρικό εργαλείο» που χρησιμοποιείται στις προειδοποιητικές υποδείξεις αναφέρεται σε ηλεκτρικά εργαλεία που τροφοδοτούνται από το ηλεκτρικό δίκτυο (με ηλεκτρικό καλώδιο) καθώς και σε ηλεκτρικά εργαλεία που τροφοδοτούνται από μπαταρία (χωρίς ηλεκτρικό καλώδιο).

### Ασφάλεια στο χώρο εργασίας

- ▶ Διατηρείτε τον τομέα που εργάζεσθε καθαρό και καλά φωτισμένο. Αταξία ή σκοτεινές περιοχές εργασίας μπορεί να οδηγήσουν σε ατυχήματα.
- ▶ Μην εργάζεσθε με το ηλεκτρικό εργαλείο σε περιβάλλον όπου υπάρχει κίνδυνος έκρηξης, στο οποίο υπάρχουν εύφλεκτα υγρά, αέρια ή σκόνης. Τα ηλεκτρικά εργαλεία δημιουργούν σπινθηρισμό ο οποίος μπορεί να αναφλέξει τη σκόνη ή τις αναθυμιάσεις.
- ▶ Όταν χρησιμοποιείτε το ηλεκτρικό εργαλείο κρατάτε μακριά απ' αυτό τα παιδιά κι άλλα τυχόν παρευρισκόμενα άτομα. Σε περίπτωση απόσπασης της προσοχής σας μπορεί να χάσετε τον έλεγχο του μηχανήματος.

### Ηλεκτρική ασφάλεια

- ▶ Το φως του ηλεκτρικού εργαλείου πρέπει να ταιριάζει στην πρίζα. Δεν επιτρέπεται με κανέναν τρόπο η μετατροπή του φως. Μην χρησιμοποιείτε προσαρμοστικά φως σε συνδυασμό με γειωμένα ηλεκτρικά εργαλεία. Αμεταποίητα φως και κατάλληλες πρίζες μειώνουν τον κίνδυνο ηλεκτροπληξίας.
- ▶ Αποφεύγετε την επαφή του σώματός σας με γειωμένες επιφάνειες όπως σωλήνες, θερμομαντικά σώματα (καλοριφέρ), κουζίνες ή ψυγεία. Όταν το σώμα σας είναι γειωμένο αυξάνεται ο κίνδυνος ηλεκτροπληξίας.
- ▶ Μην εκθέτετε τα μηχανήματα στη βροχή ή την υγρασία. Η διείσδυση νερού σ' ένα ηλεκτρικό εργαλείο αυξάνει τον κίνδυνο ηλεκτροπληξίας.
- ▶ Μην χρησιμοποιείτε το ηλεκτρικό καλώδιο για να μεταφέρετε ή να αναρτήσετε το ηλεκτρικό εργαλείο, ή για να βγάλετε το φως από την πρίζα. Κρατάτε το ηλεκτρικό καλώδιο μακριά από υπερβολικές θερμοκρασίες, κοφτερές ακμές και/ή από κινητά εξαρτήματα. Τυχόν χαλασμένα ή περιπλεγμένα ηλεκτρικά καλώδια αυξάνουν τον κίνδυνο ηλεκτροπληξίας.
- ▶ Όταν εργάζεσθε μ' ένα ηλεκτρικό εργαλείο στο ύπαιθρο να χρησιμοποιείτε καλώδια επιμήκυνσης (μπαλαντέζες) που είναι κατάλληλα και για χρήση στο ύπαιθρο. Η χρήση καλωδίων επιμήκυνσης κατάλληλων για υπαίθριους χώρους ελαττώνει τον κίνδυνο ηλεκτροπληξίας.

- ▶ Όταν η χρήση του ηλεκτρικού εργαλείου σε υγρό περιβάλλον είναι αναπόφευκτη, τότε χρησιμοποιήστε έναν προστατευτικό διακόπτη διαρροής (διακόπτη FI/RCD). Η χρήση ενός προστατευτικού διακόπτη διαρροής ελαττώνει τον κίνδυνο ηλεκτροπληξίας.

### Ασφάλεια προσώπων

- ▶ Να είστε πάντοτε προσεκτικός/προσεκτική, να δίνετε προσοχή στην εργασία που κάνετε και να χειρίζεστε το μηχάνημα με περίσκεψη. Μην χρησιμοποιήσετε ένα ηλεκτρικό εργαλείο όταν είστε κουρασμένος/κουρασμένη ή όταν βρίσκεστε υπό την επήρεια ναρκωτικών, οιονοπνεύματος ή φαρμάκων. Μια στιγμιαία απροσεξία κατά το χειρισμό του ηλεκτρικού εργαλείου μπορεί να οδηγήσει σε σοβαρούς τραυματισμούς.
- ▶ Φοράτε έναν κατάλληλο για σας προστατευτικό εξοπλισμό και πάντοτε προστατευτικά γυαλιά. Όταν φοράτε έναν κατάλληλο προστατευτικό εξοπλισμό όπως μάσκα προστασίας από σκόνη, αντιολισθητικά υποδήματα ασφαλείας, προστατευτικό κράνος ή ωασιπίδες, ανάλογα με το εκάστοτε εργαλείο και τη χρήση του, ελαττώνεται ο κίνδυνος τραυματισμών.
- ▶ Αποφεύγετε την αθέλητη εκκίνηση. Βεβαιωθείτε ότι το ηλεκτρικό εργαλείο έχει αποζευχτεί πριν το συνδέσετε με το ηλεκτρικό δίκτυο ή με την μπαταρία καθώς και πριν το παραλάβετε ή το μεταφέρετε. Όταν μεταφέρετε το ηλεκτρικό εργαλείο έχοντας το δάχτυλό σας στο διακόπτη ή όταν συνδέσετε το μηχάνημα με την πηγή ρεύματος όταν αυτό είναι ακόμη στη θέση ON, τότε δημιουργείται κίνδυνος τραυματισμών.
- ▶ Αφαιρείτε από τα ηλεκτρικά εργαλεία τυχόν συναρμολογημένα εργαλεία ρύθμισης ή κλειδιά πριν θέσετε το ηλεκτρικό εργαλείο σε λειτουργία. Ένα εργαλείο ή κλειδί συναρμολογημένο σ' ένα περιστρεφόμενο τμήμα ενός μηχανήματος μπορεί να οδηγήσει σε τραυματισμούς.
- ▶ Μην υπερεκτιμάτε τον εαυτό σας. Φροντίστε για την ασφαλή στάση του σώματός σας και διατηρείτε πάντοτε την ισορροπία σας. Έτσι μπορείτε να ελέγξετε καλύτερα το μηχάνημα σε περιπτώσεις απροσδόκων περιστάσεων.
- ▶ Φοράτε κατάλληλα ενδύματα. Μην φοράτε φαρδιά ρούχα ή κοσμήματα. Κρατάτε τα μαλλιά σας, τα ρούχα σας και τα γάντια σας μακριά από κινούμενα εξαρτήματα. Χαλαρή ενδυμασία, κοσμήματα ή μακριά μαλλιά μπορεί να εμπλακούν στα κινούμενα εξαρτήματα.
- ▶ Όταν υπάρχει η δυνατότητα συναρμολόγησης διατάξεων αναρρόφησης ή συλλογής σκόνης, βεβαιωθείτε ότι αυτές είναι συνδεδεμένες με το μηχάνημα καθώς και ότι χρησιμοποιούνται σωστά. Η χρήση μιας αναρρόφησης σκόνης μπορεί να ελαττώσει τον κίνδυνο που προκαλείται από τη σκόνη.

### Επιμελής χειρισμός και χρήση ηλεκτρικών εργαλείων

- ▶ Μην υπερφορτώνετε το μηχάνημα. Χρησιμοποιείτε για την εκάστοτε εργασία το ηλεκτρικό εργαλείο που προορίζεται γι' αυτήν. Με το κατάλληλο ηλεκτρικό εργαλείο εργάζεστε καλύτερα και ασφαλέστερα στην αναφερόμενη περιοχή ισχύος.
- ▶ Μην χρησιμοποιήσετε ποτέ ένα μηχάνημα που έχει χαλασμένο διακόπτη. Ένα ηλεκτρικό εργαλείο που δεν μπορείτε πλέον να το θέσετε σε λειτουργία και/ή εκτός λειτουργίας είναι επικίνδυνο και πρέπει να επισκευαστεί.
- ▶ Βγάλτε το φως από την πρίζα και/ή αφαιρέστε την μπαταρία πριν διεξάγετε στο μηχάνημα μια οποιαδήποτε εργασία ρύθμισης, πριν αλλάξετε ένα εξάρτημα ή όταν πρόκειται να διαφυλάξετε/να αποθηκεύσετε το μηχάνημα. Αυτά τα προληπτικά μέτρα ασφαλείας μειώνουν τον κίνδυνο από τυχόν αθέλητη εκκίνηση του ηλεκτρικού εργαλείου.
- ▶ Διαφυλάγετε τα ηλεκτρικά εργαλεία που δε χρησιμοποιείτε μακριά από παιδιά. Μην επιτρέψετε τη χρήση του μηχανήματος σε άτομα που δεν είναι εξοικειωμένα μ' αυτό ή δεν έχουν διαβάσει τις παρούσες οδηγίες. Τα ηλεκτρικά εργαλεία είναι επικίνδυνα όταν χρησιμοποιούνται από άπειρα πρόσωπα.
- ▶ Να περιποιείστε προσεκτικά το ηλεκτρικό εργαλείο. Ελέγχετε, αν τα κινούμενα εξαρτήματα λειτουργούν άψογα, χωρίς να μπλοκάρουν, ή μήπως έχουν σπάσει ή φθαρεί τυχόν εξαρτήματα τα οποία επηρεάζουν τον τρόπο λειτουργίας του ηλεκτρικού εργαλείου. Δώστε αυτά τα χαλασμένα εξαρτήματα για επισκευή πριν τα ξαναχρησιμοποιήσετε. Η κακή συντήρηση των ηλεκτρικών εργαλείων αποτελεί αιτία πολλών ατυχημάτων.

- ▶ **Διατηρείτε τα εργαλεία κοπής κοφτερά και καθαρά.** Προσεκτικά συντηρημένα κοπτικά εργαλεία σφηνώνουν δυσκολότερα και οδηγούνται ευκολότερα.
- ▶ **Χρησιμοποιείτε τα ηλεκτρικά εργαλεία, εξαρτήματα, παρελκόμενα εργαλεία κτλ. σύμφωνα με τις παρούσες οδηγίες. Λαμβάνετε επίσης υπόψη σας τις εκάστοτε συνθήκες και την υπό εκτέλεση εργασία.** Η χρησιμοποίηση των ηλεκτρικών εργαλείων για εργασίες που δεν προβλέπονται γι' αυτά μπορεί να δημιουργήσει επικίνδυνες καταστάσεις.

### Προσεκτικός χειρισμός και χρήση εργαλείων μπαταρίας

- ▶ **Φορτίζετε τις μπαταρίες μόνο με φορτιστές που προτείνονται από τον κατασκευαστή.** Ένας φορτιστής που είναι κατάλληλος μόνο για ένα συγκεκριμένο τύπο μπαταριών δημιουργεί κίνδυνο πυρκαγιάς όταν χρησιμοποιηθεί για άλλες μπαταρίες.
- ▶ **Χρησιμοποιείτε στα ηλεκτρικά εργαλεία μόνο μπαταρίες που προορίζονται γι' αυτά.** Η χρήση άλλων μπαταριών μπορεί να οδηγήσει σε τραυματισμούς και να δημιουργήσει κίνδυνο πυρκαγιάς.
- ▶ **Κρατάτε τις μπαταρίες που δε χρησιμοποιείτε μακριά από συνδετήρες χαρτιών, νομίσματα, κλειδιά, καρφιά, βίδες κι άλλα μικρά μεταλλικά αντικείμενα που μπορούν να βραχυκυκλώσουν τις επαφές της μπαταρίας.** Ένα βραχυκύκλωμα των επαφών της μπαταρίας μπορεί να προκαλέσει τραυματισμούς ή φωτιά.
- ▶ **Μια τυχόν ασφαλισμένη χρήση μπορεί να οδηγήσει σε διαρροή υγρών από την μπαταρία. Αποφεύγετε κάθε επαφή μ' αυτά. Σε περίπτωση τυχαίας επαφής ξεπλύνετε καλά με νερό. Σε περίπτωση που τα υγρά θα έρθουν σε επαφή με τα μάτια, πρέπει να ζητήσετε επίσης και ιατρική βοήθεια.** Διαρρέοντα υγρά μπαταρίας μπορεί να οδηγήσουν σε ερεθισμούς του δέρματος ή σε εγκαύματα.

### Service

- ▶ **Δώστε το ηλεκτρικό εργαλείο σας για επισκευή από άριστα εκπαιδευμένο προσωπικό και με γνήσια ανταλλακτικά.** Έτσι εξασφαλίζετε τη διατήρηση της ασφάλειας του μηχανήματος.

### Υποδείξεις ασφαλείας για σπαθόσες

- ▶ **Να πιάνετε το μηχανήμα από τις μονωμένες επιφάνειες συγκράτησης όταν πρόκειται να διεξάγετε εργασίες κατά τις οποίες υπάρχει κίνδυνος το τοποθετημένο εργαλείο να έρθει σε τυχόν μη ορατές ηλεκτροφόρες γραμμές.** Η επαφή με μια υπό τάση ευρισκόμενη ηλεκτρική γραμμή μπορεί να θέσει μεταλλικά τμήματα του μηχανήματος επίσης υπό τάση και να οδηγήσει έτσι σε ηλεκτροπληξία.
- ▶ **Κρατάτε τα χέρια σας μακριά από τον τομέα πριονίσματος. Μη βάζετε τα χέρια σας κάτω από το υπό κατεργασία τεμάχιο.** Σε περίπτωση επαφής με την πριονόλαμα δημιουργείται κίνδυνος τραυματισμού.
- ▶ **Οδηγείτε το ηλεκτρικό εργαλείο στο υπό κατεργασία τεμάχιο μόνο όταν αυτό βρίσκεται σε λειτουργία.** Διαφορετικά υπάρχει κίνδυνος να κλοστήσει, όταν το εργαλείο σφηνώσει στο υπό κατεργασία τεμάχιο.
- ▶ **Όταν κόβετε χωρίς το έλασμα συγκράτησης, να βεβαιώνετε ότι η πλάκα οδήγησης ακουμπά διαρκώς στο υπό κατεργασία τεμάχιο.** Η σπαθόλαμα μπορεί να μπλοκάρει και να οδηγήσει σε απώλεια του ελέγχου του ηλεκτρικού εργαλείου.
- ▶ **Κάθε φορά που τελειώνετε ένα τμήμα της δουλειάς σας θέστε πρώτα το ηλεκτρικό εργαλείο εκτός λειτουργίας και βγάλτε την πριονόλαμα από την τομή μόνο όταν αυτό έχει σταματήσει εντελώς να κινείται.** Έτσι αποφεύγετε ένα ενδεχόμενο κλότσημα και ταυτόχρονα μπορείτε να αποθέσετε ασφαλώς το ηλεκτρικό εργαλείο.
- ▶ **Να χρησιμοποιείτε μόνο άθικτες, άριστες πριονόλαμες.** Στρεβλές ή μη κοφτερές πριονόλαμες μπορεί να σπάσουν, να επιδράσουν αρνητικά την κοπή ή να προκαλέσουν κλότσημα.
- ▶ **Μη φρενάρτε την πριονόλαμα πιέζοντάς την από τα πλάγια.** Η πριονόλαμα μπορεί να χαλάσει, να σπάσει ή να κλοστήσει.
- ▶ **Να σφίγγετε καλά το υλικό. Μη στηρίζετε το υπό κατεργασία τεμάχιο με το χέρι ή το πόδι. Μην εγγίζετε ποτέ με το εν λειτουργία ευρισκόμενο πριόνι αντικείμενα ή το έδαφος.** Υπάρχει κίνδυνος κλοστήματος.

- ▶ **Χρησιμοποιείτε κατάλληλες ανιχνευτικές συσκευές για να εντοπίσετε τυχόν μη ορατές τροφοδοτικές γραμμές ή συμβουλευτείτε την τοπική επιχείρηση παροχής ενέργειας.** Η επαφή με ηλεκτρικές γραμμές μπορεί να οδηγήσει σε πυρκαγιά και ηλεκτροπληξία. Τυχόν βλάβη ενός αγωγού αερίου (γκαζιού) μπορεί να προκαλέσει έκρηξη. Το τρύπημα ενός υδροσωλήνα προκαλεί υλικές ζημιές.
- ▶ **Ασφαλίστε το υπό κατεργασία τεμάχιο.** Ένα υπό κατεργασία τεμάχιο συγκρατείται ασφαλέστερα με μια διάταξη σύσφιξης ή με μια μέγνηνη παρά με το χέρι σας.
- ▶ **Πριν αποθέσετε το ηλεκτρικό εργαλείο περιμένετε πρώτα να σταματήσει εντελώς να κινείται.** Το τοποθετημένο εξάρτημα μπορεί να σφηνώσει και να οδηγήσει στην απώλεια του ελέγχου του ηλεκτρικού εργαλείου.
- ▶ **Να μπλοκάρετε το διακόπτη ON/OFF στη θέση απόζευξης (στη θέση OFF) πριν διεξάγετε κάποια εργασία στο ίδιο το ηλεκτρικό εργαλείο (π. χ. συντήρηση, αλλαγή εργαλείου κτλ.) καθώς και όταν το μεταφέρετε και το διαφυλάγετε ή αποθηκεύετε.** Όταν πατήσετε αθέλητα το διακόπτη ON/OFF προκαλείται κίνδυνος τραυματισμού.



**Να προστατεύετε το ηλεκτρικό εργαλείο από υψηλές θερμοκρασίες, π. χ. ακόμη και από συνεχή ηλιακή ακτινοβολία, καθώς επίσης και από φωτιά, νερό και υγρασία.** Προκαλείται κίνδυνος έκρηξης.

- ▶ **Σε περίπτωση βλάβης ή/και αντικανονικής χρήσης της μπαταρίας μπορεί να εξέλθουν αναθυμιάσεις από την μπαταρία. Αφήστε να μπει φρέσκος αέρας και επισκεφτείτε ένα γιατρό αν αισθανθείτε ενοχλήσεις.** Οι αναθυμιάσεις μπορεί να ερεθίσουν τις αναπνευστικές οδούς.

### Υποδείξεις ασφαλείας για φορτιστές











**Μην εκθέτετε τη συσκευή στη βροχή και την υγρασία.** Η διείσδυση νερού σ' ένα φορτιστή αυξάνει τον κίνδυνο ηλεκτροπληξίας.

- ▶ **Να φορτίζετε τις μπαταρίες ιόντων λιθίου της Bosch ή τις μπαταρίες που είναι εγκαταστημένες σε προϊόντα της Bosch με τις τάσεις που αναφέρονται στα τεχνικά χαρακτηριστικά.** Διαφορετικά προκαλείται κίνδυνος πυρκαγιάς και έκρηξης.
- ▶ **Διατηρείτε το φορτιστή καθαρό.** Η ρύπανση της συσκευής δημιουργεί κίνδυνο ηλεκτροπληξίας.
- ▶ **Να ελέγχετε το φορτιστή κάθε φορά πριν τον χρησιμοποιήσετε.** Αντικαταστήστε το φορτιστή με έναν καινούριο σε περίπτωση που διαπιστώσετε κάποια ζημιά. **Να μην ανοίγετε ο ίδιος/η ίδια το φορτιστή και να τον δίνετε για επισκευή μόνο σε κατάλληλα εκπαιδευμένο προσωπικό και μόνο με γνήσια ανταλλακτικά.** Χαλασμένοι φορτιστές, χαλασμένα καλώδια και χαλασμένα φικς αυξάνουν τον κίνδυνο ηλεκτροπληξίας.
- ▶ **Να επιτρέψετε τα παιδιά.** Έτσι εξασφαλίζεται ότι τα παιδιά δεν θα παίξουν με το φορτιστή.
- ▶ **Παιδιά και άτομα που εξαιτίας περιορισμένων σωματικών, αισθητηρίων ή πνευματικών ικανοτήτων ή λόγω απειρίας ή γνώσεων δεν είναι σε θέση να χειριστούν ασφαλώς το φορτιστή, δεν επιτρέπεται να χρησιμοποιήσουν αυτόν το φορτιστή, εκτός αν επιτηρούνται και καθοδηγούνται από ένα υπεύθυνο πρόσωπο.** Διαφορετικά υπάρχει κίνδυνος λάθος χειρισμού και τραυματισμών.

### Σύμβολα

Τα σύμβολα που ακολουθούν έχουν σημασία για τη σωστή ανάγνωση και κατανόηση των οδηγιών χειρισμού. Παρακαλούμε αποτυπώστε στο μυαλό σας τα σύμβολα και τη σημασία τους. Η σωστή ερμηνεία των συμβόλων συμβάλλει στον καλύτερο και ασφαλέστερο χειρισμό του ηλεκτρικού σας εργαλείου.

Σύμβολο	Σημασία
	Φορέστε προστατευτικά γάντια.
	Φορέστε προστατευτικά γυαλιά.
	Να χρησιμοποιείτε το φορτιστή μόνο σε στεγνούς χώρους.

Σύμβολο	Σημασία
	Κατεύθυνση αντίδρασης
	Κατεύθυνση κίνησης
<b>I</b>	Θέση σε λειτουργία
	Εγκεκριμένη ενέργεια
	Απαγορευμένη ενέργεια
	Εξαρτήματα

### Χρήση σύμφωνα με τον προορισμό

Αυτό το ηλεκτρικό εργαλείο προορίζεται για οικιακή χρήση. Προορίζεται για την κοπή κλαδιών και μπορεί να χρησιμοποιηθεί επίσης και για την κοπή ξύλων, μαλακών μετάλλων (π. χ. χαλκού) καθώς και γυψοσανίδων. Μπορείτε να διεξάγετε και κυκλικές και ευθείες κοπές. Να τηρείτε οπωσδήποτε τις προτάσεις για τις σπαθόλαμες.

### Τεχνικά χαρακτηριστικά

Σπαθόσεγα	Κεο	
Αριθμός ευρετηρίου		3 600 H61 9..
Ονομαστική τάση	V=	10,8
Αριθ. εμβολισμών χωρίς φορτίο $n_0$	min <sup>-1</sup>	0 – 1600
Υποδοχή εργαλείου		SDS
Διαδρομή	mm	20
Ισχύς κοπής, μέγιστη διάμετρος		
– σε ξύλο	mm	80
– σε μαλακό μέταλλο	mm	7
Βάρος σύμφωνα με EPTA-Procedure 01/2003	kg	1,05
<b>Φορτιστής</b>		
Αριθμός ευρετηρίου	EU 2 609 003 916 UK 2 609 003 932 AU 2 609 004 762	
Τάση εισόδου	V	100 – 240
Ρεύμα φόρτισης	mA	500
Χρόνος φόρτισης (άδεια μπαταρία)	min	180
Εγκριμένη περιοχή θερμοκρασίας	°C	0 – 45
Βάρος σύμφωνα με EPTA-Procedure 01/2003	kg	0,088 (EU) 0,093 (UK) 0,085 (AU)
Κατηγορία μόνωσης		 / II

Παρακαλούμε να προσέξετε τον αριθμό ευρετηρίου στην πινακίδα κατασκευαστή του ηλεκτρικού εργαλείου σας. Οι εμπορικοί χαρακτηρισμοί ορισμένων ηλεκτρικών εργαλείων μπορεί να διαφέρουν.

### Πληροφορίες για θόρυβο και δονήσεις

Οι τιμές μέτρησης του θορύβου εξακριβώθηκαν κατά EN 60745.

Η χαρακτηριστική στάθμη ακουστικής πίεσης του μηχανήματος εξακριβώθηκε σύμφωνα με την καμπύλη A και ανέρχεται σε 72 dB(A). Ανασφάλεια K=3 dB. Όταν εργάζεστε η στάθμη θορύβου μπορεί να ξεπεράσει τα 80 dB(A).

#### Φοράτε ωαποπίδες!

Οι συνολικές τιμές κραδασμών  $a_h$  (άθροισμα αντιστάσεων τριών κατευθύνσεων) και ανασφάλεια K εξακριβώθηκαν σύμφωνα με το πρότυπο EN 60745: Πριόνισμα μοριοσανίδας:  $a_h = 19 \text{ m/s}^2$ ,  $K = 6,0 \text{ m/s}^2$ , Πριόνισμα ξύλινων δοκαριών:  $a_h = 20 \text{ m/s}^2$ ,  $K = 3,0 \text{ m/s}^2$ .

Η στάθμη κραδασμών που αναφέρεται σ' αυτές τις οδηγίες έχει μετρηθεί σύμφωνα με μια διαδικασία μέτρησης τυποποιημένη στο πλαίσιο του προτύπου EN 60745 και μπορεί να χρησιμοποιηθεί στη σύγκριση των διάφορων ηλεκτρικών εργαλείων. Είναι επίσης κατάλληλη για έναν προσωρινό υπολογισμό της επιβάρυνσης από τους κραδασμούς.

Τα τεχνικά χαρακτηριστικά του ηλεκτρικού εργαλείου αποκλίνουν από τα κριτήρια ελέγχου της τυποποιημένης δοκιμασίας στο πρότυπο EN 60745.

Η στάθμη κραδασμών που αναφέρεται σ' αυτές τις οδηγίες έχει μετρηθεί σύμφωνα με μια διαδικασία μέτρησης τυποποιημένη στο πλαίσιο του προτύπου EN 60745 και μπορεί να χρησιμοποιηθεί στη σύγκριση των διάφορων ηλεκτρικών εργαλείων. Είναι επίσης κατάλληλη για έναν προσωρινό υπολογισμό της επιβάρυνσης από τους κραδασμούς. Τα τεχνικά χαρακτηριστικά του ηλεκτρικού εργαλείου αποκλίνουν από τα κριτήρια ελέγχου της τυποποιημένης δοκιμασίας στο πρότυπο EN 60745.

### Δήλωση συμβατότητας **CE**

Δηλώνουμε υπευθύνως ότι το προϊόν που περιγράφεται στα «Τεχνικά χαρακτηριστικά» εκπληρώνει τους εγγύς κανονισμούς ή κατασκευαστικές συστάσεις: EN 60745 (συσκευές μπαταρίας) ή αντίστοιχα: EN 60335 (φορτιστές μπαταριών) σύμφωνα με τις διατάξεις των οδηγιών 2006/95/EK, 2004/108/EK, 2006/42/EK.

Τεχνικός φάκελος (2006/42/EK) από: Bosch Lawn and Garden Ltd., PT-LG/EAE, Stowmarket, Suffolk IP14 1EY, England

**CE** 09

Dr. Egbert Schneider  
Senior Vice President  
Engineering

Dr. Eckerhard Strötgen  
Head of Product  
Certification

*Dr. Egbert Schneider i.v. Strötgen*

Robert Bosch GmbH, Power Tools Division  
D-70745 Leinfelden-Echterdingen  
21.06.2011

### Συναρμολόγηση και λειτουργία

Στόχος ενέργειας	Εικόνα
Περιεχόμενο συσκευασίας	1
Φόρτιση μπαταρίας	2
Συναρμολόγηση του ελάσματος συγκράτησης	3
Έλεγχος σταθερότητας του ελάσματος συγκράτησης	4
Τοποθέτηση/Αφαίρεση της πριονόλαμας	5
Έλεγχος της σταθερότητας της σπαθόλαμας	6
Θέση σε λειτουργία	7
Έλεγχος του αριθμού εμβολισμών	7
Υποδείξεις εργασίας	8 – 9
Συντήρηση και καθαρισμός	10
Επιλογή εξαρτημάτων/ανταλλακτικών	11

### Εκκίνηση

- ▶ **Να μπλοκάρετε το διακόπτη ON/OFF στη θέση απόζευξης (στη θέση OFF) πριν διεξάγετε κάποια εργασία στο ίδιο το ηλεκτρικό εργαλείο (π. χ. συντήρηση, αλλαγή εργαλείου κτλ.) καθώς και όταν το μεταφέρετε και το διαφυλάγετε ή αποθηκεύετε.** Όταν πατήσετε αθέλητα το διακόπτη ON/OFF προκαλείται κίνδυνος τραυματισμού.

### Φόρτιση μπαταρίας

- ▶ **Μη χρησιμοποιήσετε άλλο φορτιστή.** Ο φορτιστής που συμπαράδεται μαζί με το ηλεκτρικό εργαλείο είναι εναρμονισμένος με την ενσωματωμένη μπαταρία ιόντων λιθίου.
- ▶ **Προσέξτε την τάση του δικτύου!** Η τάση της πηγής ηλεκτρικού ρεύματος πρέπει να ταυτίζεται με τα στοιχεία στην πινακίδα κατασκευαστή του φορτιστή. Φορτιστές με τάση 230 V μπορούν να λειτουργήσουν και με 220 V.
- ▶ **Η περιοχή τάσης του φορτιστή ανέρχεται σε 100–240 V. Να βεβαιώνετε ότι το φις ταιριάζει στην πρίζα.**

**Υπόδειξη:** Η μπαταρία παραδίδεται μερικώς φορτισμένη. Για να εξασφαλίσετε την πλήρη ισχύ της μπαταρίας πρέπει να την φορτίσετε τελείως πριν την χρησιμοποιήσετε για πρώτη φορά.

Η μπαταρία ιόντων λιθίου μπορεί να φορτιστεί ανά πάσα στιγμή. Η διακοπή της φόρτισης δεν βλάπτει την μπαταρία.

Η «Electronic Cell Protection (ECP)» προστατεύει την μπαταρία ιόντων λιθίου από μια πλήρη εκφόρτιση. Όταν η μπαταρία αδειάσει το μηχάνημα κήπου αποσυνδέεται από μια προστατευτική διάταξη: Το μηχάνημα κήπου δεν εργάζεται άλλο.

#### **ΠΡΟΣΟΧΗ** Μετά την αυτόματη απόζευξη του ηλεκτρικού εργαλείου μη συνεχίσετε να πατάτε το διακόπτη ON/OFF.

Η μπαταρία μπορεί να υποστεί ζημιά ή βλάβη.

Τοποθετήστε το φως δικτύου του φορτιστή στην πρίζα και το φως φόρτισης στην υποδοχή που βρίσκεται στην πίσω πλευρά της λαβής (είναι εφικτή μόνο μια σύνδεση).

Η φόρτιση αρχίζει μόλις το φως φόρτισης του φορτιστή τοποθετηθεί στην υποδοχή.

Η ένδειξη κατάστασης φόρτισης μπαταρίας δείχνει την πρόοδο της φόρτισης. Κατά τη διάρκεια της φόρτισης η ένδειξη **αναβοσβήνει** με χρώμα **πράσινο**. Όταν η ένδειξη φόρτισης μπαταρίας **ανάβει διαρκώς με πράσινο χρώμα**, τότε η μπαταρία έχει φορτιστεί τελείως.

Κατά τη διάρκεια της φόρτισης θερμαίνεται η λαβή του ηλεκτρικού εργαλείου. Αυτό είναι φυσικό.

Όταν δεν πρόκειται να χρησιμοποιήσετε το φορτιστή για ένα σχετικά μεγάλο χρονικό διάστημα, διακόψτε τη σύνδεσή του με το ηλεκτρικό δίκτυο.

Κατά τη διάρκεια της φόρτισης δεν μπορείτε να χρησιμοποιήσετε το ηλεκτρικό εργαλείο. Δεν είναι, λοιπόν, χαλασμένο όταν κατά τη διάρκεια της φόρτισης δεν λειτουργεί.

► Προστατεύετε το φορτιστή από την υγρασία!

### Υποδείξεις εργασίας

- Φορέστε προστατευτικά γάντια για να συναρμολογήσετε την πριονόλαμα. Υπάρχει κίνδυνος τραυματισμού αν αγγίξετε την πριονόλαμα.
- Προσέχετε όταν αλλάζετε πριονόλαμα η υποδοχή πριονόλαμας να μην είναι λερωμένη, π. χ. από ροκανίδια/γρέζια από ξύλο ή μέταλλα.
- Όταν κατεργάζεστε ελαφρά δομικά υλικά πρέπει να τηρείτε τις νομικές διατάξεις και τις συστάσεις των κατασκευαστών των υλικών.
- Κατά την κοπή να κρατάτε το ηλεκτρικό εργαλείο γερά, πιάνοντας το από τη λαβή με το ένα χέρι.
- Όταν κόβετε να μην πιάσετε το έλασμα συγκράτησης, τη σπαθόλαμα ή τις σχισμές αερισμού.
- Κατά τη διάρκεια της κοπής η σπαθόλαμα μπορεί να ζεσταθεί υπερβολικά. Αφήστε την να κρυώσει πριν την πιάσετε.

### Επιλογή της πριονόλαμας

Να χρησιμοποιείτε μόνο πριονόλαμες που είναι κατάλληλες για το εκάστοτε υπό κατεργασία υλικό. Μια επισκόπηση των προτεινόμενων σπαθόλαμων βρίσκεται στην αρχή αυτών των οδηγιών χρήσης. Να χρησιμοποιείτε μόνο τις προτεινόμενες σπαθόλαμες. Χρησιμοποιείτε στενές πριονόλαμες για την κοπή καμπυλών.

### Ένδειξη κατάστασης φόρτισης της μπαταρίας

Η ένδειξη κατάστασης φόρτισης μπαταρίας δείχνει για λίγα δευτερόλεπτα την κατάσταση φόρτισης της μπαταρίας όταν ο διακόπτης ON/OFF είναι κατά το ήμισυ ή τέρμα πατημένος.

Φωτοδίοδος	Χωρητικότητα
Διαρκές πράσινο φως	≥35%
Αναβοσβήνον φως Πράσινο	15 – 35%
Αναβοσβήνον φως Κόκκινο	5 – 15%
Διαρκές φως Κόκκινο	≤5%

### Αναρρόφηση σκόνης/ροκανιδιών

- Η σκόνη από ορισμένα υλικά, π.χ. από μολυβδόχες μπογιές, από μερικά είδη ξύλου, από ορυκτά υλικά και από μέταλλα μπορεί να είναι ανθυγιεινή. Η επαφή με τη σκόνη ή/και η εισπνοή της μπορεί να προκαλέσει αλλεργικές αντιδράσεις ή/και ασθένειες των αναπνευστικών οδών του χρήστη ή τυχόν παρευρισκομένων ατόμων. Ορισμένα είδη σκόνης, π.χ. σκόνη από ξύλο βελανιδιάς ή οξιάς θεωρούνται σαν καρκινογόνα, ιδιαίτερα σε συνδυασμό με διάφορα συμπληρωματικά υλικά που χρησιμοποιούνται στην κατεργασία ξύλων (ενώσεις χρωμίου, ξυλοπροστατευτικά μέσα). Η κατεργασία αμιαντούχων υλικών επιτρέπεται μόνο σε ειδικά εκπαιδευμένα άτομα.
  - Να φροντίζετε για τον καλό αερισμό του χώρου εργασίας.
  - Σας συμβουλεύουμε να φοράτε μάσκες αναπνευστικής προστασίας με φίλτρο κατηγορίας P2.
- Να τηρείτε τις διατάξεις που ισχύουν στη χώρα σας για τα διάφορα υπό κατεργασία υλικά.
- Να αποφεύγετε τη δημιουργία συσσώρευσης σκόνης στο χώρο που εργάζεστε. Οι σκόνες αναφλέγονται εύκολα.

### Αναζήτηση σφαλμάτων



Συμπτώματα	Πιθανή αιτία	Θεραπεία	
Το ηλεκτρικό εργαλείο δε λειτουργεί	Άδεια μπαταρία	Φορτίστε την μπαταρία, βλέπε επίσης και τις υποδείξεις φόρτισης	
	Χάλασε το ηλεκτρικό εργαλείο	Απευθυνθείτε στο Service	
	Βλάβη στην εσωτερική καλωδίωση του ηλεκτρικού εργαλείου	Απευθυνθείτε στο Service	
Το ηλεκτρικό εργαλείο λειτουργεί με διακοπές	Χαλασμένος διακόπτης ON/OFF	Απευθυνθείτε στο Service	
Ισχυροί κραδασμοί/ θόρυβοι	Χάλασε το ηλεκτρικό εργαλείο	Απευθυνθείτε στο Service	
	Πολύ μικρή διάρκεια κοπής μετά τη φόρτιση της μπαταρίας	Πρέπει να καθαριστεί η υποδοχή της σπαθόλαμας	Κρατήστε το ηλεκτρικό εργαλείο με κατεύθυνση προς το δάπεδο και αρχίστε την κοπή
		Φθαρμένη σπαθόλαμα	Αντικαταστήστε τη σπαθόλαμα
		Άσχημη τεχνική κοπής	βλέπε «Υποδείξεις εργασίας» (εικόνα 8)
Η μπαταρία δεν είναι εντελώς φορτισμένη	Η μπαταρία δεν είναι εντελώς φορτισμένη	Φορτίστε την μπαταρία, βλέπε επίσης και τις υποδείξεις φόρτισης	
	Η σπαθόλαμα κινείται αργά μπρος-πίσω	Η μπαταρία είναι σχεδόν άδεια	Φορτίστε την μπαταρία, βλέπε επίσης και τις υποδείξεις φόρτισης
	Ο διακόπτης ON/OFF δεν είναι πατημένος τέρμα	Πατήστε τέρμα το διακόπτη ON/OFF	
Υπερφόρτωση κατά τη λειτουργία	Υπερφόρτωση κατά τη λειτουργία	Μειώστε την πίεση που ασκείτε με το ηλεκτρικό εργαλείο επάνω στο κλαδί	
	Η πράσινη και η κόκκινη φωτοδίοδος αναβοσβήνουν εναλλάξ	Η θερμοκρασία της μπαταρίας βρίσκεται εκτός της εγκεκριμένης περιοχής θερμοκρασίας φόρτισης	Ζεσταίνετε ή ανάλογα, αφήστε την μπαταρία να κρυώσει για να επιστρέψει στην εγκεκριμένη περιοχή θερμοκρασίας από 0 °C έως 45 °C

Συμπτώματα	Πιθανή αιτία	Θεραπεία
Η κόκκινη φωτοдиодος αναβοσβήνει 1x	Πολύ χαμηλή τάση μπαταρίας. Άδεια μπαταρία	Φορτίστε την μπαταρία, βλέπε επίσης και τις υποδείξεις φόρτισης
Η κόκκινη φωτοдиодος αναβοσβήνει 2x	Η θερμοκρασία της μπαταρίας βρίσκεται εκτός της εγκεκριμένης περιοχής θερμοκρασίας λειτουργίας	Ζεστάνετε ή ανάλογα, αφήστε την μπαταρία να κρυώσει για να επιστρέψει στην εγκεκριμένη περιοχή θερμοκρασίας από -15 °C έως +65 °C
Η κόκκινη φωτοдиодος αναβοσβήνει γρήγορα 5x	Υπερφόρτωση (σφηνωμένη σπαθόλαμα)	Μειώστε την πίεση που ασκείτε με το ηλεκτρικό εργαλείο επάνω στο κλαδί Να οδηγείτε το ηλεκτρικό εργαλείο στο υπό κοπή κλαδί μόνο όταν αυτό βρίσκεται σε λειτουργία

## Συντήρηση και Service

### Συντήρηση, καθαρισμός και αποθήκευση

- ▶ **Να μπλοκάρετε το διακόπτη ON/OFF στη θέση απόζευξης (στη θέση OFF) πριν διεξάγετε κάποια εργασία στο ίδιο το ηλεκτρικό εργαλείο (π. χ. συντήρηση, αλλαγή εργαλείου κτλ.) καθώς και όταν το μεταφέρετε και το διαφυλάγετε ή αποθηκεύετε.** Όταν πατήσετε αθέλητα το διακόπτη ON/OFF προκαλείται κίνδυνος τραυματισμού.
- ▶ **Να αφαιρείτε πάντοτε τη σπαθόλαμα από το ηλεκτρικό εργαλείο πριν διεξάγετε κάποια εργασία σ' αυτό.**
- ▶ **Διατηρείτε το ηλεκτρικό εργαλείο και τις σχισμές αερισμού καθαρές για να μπορείτε να εργάζεσθε καλά και ασφαλώς.**

Να καθαρίζετε την υποδοχή πριονόλαμας κατά προτίμηση με πεπιεσμένο αέρα ή με ένα μαλακό πινέλο. Γι' αυτό αφαιρέστε την πριονόλαμα από το ηλεκτρικό εργαλείο. Να διατηρείτε την ικανότητα λειτουργίας της υποδοχής πριονόλαμας με τη βοήθεια κατάλληλων μέσων λίπανσης.

Μια τυχόν ισχυρή ρύπανση του ηλεκτρικού εργαλείου μπορεί να οδηγήσει σε ανωμαλίες λειτουργίας. Γι' αυτό μην κόβετε από την κάτω πλευρά ή πάνω από το κεφάλι σας υλικά που κατά την κοπή παράγουν πολλή σκόνη.

Να αποθηκεύετε το ηλεκτρικό εργαλείο σε έναν ασφαλή, στεγνό τόπο απρόσιτο στα παιδιά.

Να μην αποθέτετε άλλα αντικείμενα επάνω στο ηλεκτρικό εργαλείο.

### Service και σύμβουλος πελατών

[www.bosch-garden.com](http://www.bosch-garden.com)

Όταν ζητάτε διασαφητικές πληροφορίες καθώς και όταν παραγγέλνετε ανταλλακτικά πρέπει να αναφέρετε οπωσδήποτε το 10ψήφιο αριθμό ευρετηρίου που αναγράφεται στην πινακίδα κατασκευαστή.

#### Ελλάδα

Robert Bosch A.E.  
Ερχειας 37  
19400 Κορωπί – Αθήνα  
Tel.: +30 (0210) 57 01 270  
Fax: +30 (0210) 57 01 283  
[www.bosch.com](http://www.bosch.com)  
[www.bosch-pt.gr](http://www.bosch-pt.gr)  
ABZ Service A.E.  
Tel.: +30 (0210) 57 01 380  
Fax: +30 (0210) 57 01 607

### Μεταφορά

Οι περιεχόμενες μπαταρίες ιόντων λιθίου υπόκεινται στις απαιτήσεις των επικινδύνων αγαθών. Οι μπαταρίες μπορούν να μεταφερθούν οδικώς από το χρήστη χωρίς άλλους όρους.

Όταν, όμως, οι μπαταρίες αποστέλλονται από τρίτους (π.χ. αεροπορικών ή με εταιρία μεταφορών) πρέπει να τηρούνται διάφορες ιδιαίτερες απαιτήσεις για τη συσκευασία και τη σήμανση. Εδώ πρέπει, κατά την προετοιμασία του υπό αποστολή τεμαχίου, να ζητηθεί οπωσδήποτε και η συμβουλή ενός ειδικού για επικίνδυνα αγαθά.

### Απόσυρση

Μην ρίχνετε τα ηλεκτρικά εργαλεία και τις μπαταρίες στα απορρίμματα του σπιτιού σας!

#### Μόνο για χώρες της ΕΕ:



Σύμφωνα με την Κοινοτική Οδηγία 2002/96/ΕΚ τα άχρηστα ηλεκτρικά εργαλεία καθώς και σύμφωνα με την Κοινοτική Οδηγία 2006/66/ΕΚ οι χαλασμένες ή αναλωμένες μπαταρίες δεν είναι πλέον υποχρεωτικό να συλλέγονται ξεχωριστά για να ανακυκλωθούν με τρόπο φιλικό προς το περιβάλλον.

- ▶ **Οι ενσωματωμένες μπαταρίες επιτρέπεται να αφαιρούνται μόνο για να αποσυρθούν.** Το ηλεκτρικό εργαλείο μπορεί να καταστραφεί όταν ανοίξετε το κέλυφος του περιβλήματος.

Για να αφαιρέσετε την μπαταρία από το ηλεκτρικό εργαλείο, πατήστε και κρατήστε πατημένο το διακόπτη ON/OFF μέχρι να εκφορτιστεί εντελώς η μπαταρία. Ξεβιδώστε τις βίδες στο περίβλημα και αφαιρέστε το κέλυφος του περιβλήματος. Λύστε τις συνδέσεις της μπαταρίας και ακολουθώντας αφαιρέστε την.

#### Μπαταρίες/Επαναφορτιζόμενες μπαταρίες:



**Μπαταρίες ιόντων λιθίου:**  
Παρακαλούμε δώστε προσοχή στο κεφάλαιο «Μεταφορά».

### Τηρούμε το δικαίωμα αλλαγών.

## Güvenlik Talimatı

### Resimli semboller hakkında açıklamalar



Kullanım kılavuzunu tam olarak okuyun.



Genel tehlike uyarısı.



Yakınızdaki kişileri elektrikli el aletinden yeterli uzaklıkta tutun.



Testere bıçağından kaynaklanan tehlike. Ellerinizi veya ayaklarınızı hareket eden testere bıçağına temas ettirmeyin.



Elektrikli el aletini yağmur altında kullanmayın ve yağmur altında bırakmayın.

### Elektrikli El Aletleri İçin Genel Uyarı Talimatı

**! UYARI** Bütün uyarıları ve talimat hükümlerini okuyun. Açıklanan uyarılara ve talimat hükümlerine uyulmadığı takdirde elektrik çarpmalarına, yangınlara ve/veya ağır yaralanmalara neden olunabilir.

**Bütün uyarıları ve talimat hükümlerini ileride kullanmak üzere saklayın.**

Uyarı ve talimat hükümlerinde kullanılan "Elektrikli El Aleti" kavramı, akım şebekesine bağlı (şebeke bağlantı kablosu ile) aletlerle akü ile çalışan aletleri (akım şebekesine bağlantısı olmayan aletler) kapsamaktadır.

### Çalışma yeri güvenliği

- ▶ **Çalıştığınız yeri temiz tutun ve iyi aydınlatın.** Çalıştığınız yer düzensiz ise ve iyi aydınlatılmamışsa kazalar ortaya çıkabilir.
- ▶ **Yakınında patlayıcı maddeler, yanıcı sıvı, gaz veya tozların bulunduğu yerlerde elektrikli el aleti ile çalışmayın.** Elektrikli el aletleri, toz veya buharların tutuşmasına neden olabilecek kıvılcımlar çıkarırlar.
- ▶ **Elektrikli el aleti ile çalışırken çocukları ve başkalarını uzakta tutun.** Dikkatiniz dağılacak olursa aletin kontrolünü kaybedebilirsiniz.

### Elektrik Güvenliği

- ▶ **Elektrikli el aletinin bağlantı fişi prize uymalıdır. Fişi hiçbir zaman değiştirmeyin. Koruyucu topraklanmış elektrikli el aletleri ile birlikte adaptör fiş kullanmayın.** Değiştirilmemiş fiş ve uygun priz elektrik çarpma tehlikesini azaltır.
- ▶ **Borular, kalorifer petekleri, ısıtıcılar ve buzdolapları gibi topraklanmış yüzeylerle bedensel temasa gelmekten kaçının.** Bedeniniz topraklandığı anda büyük bir elektrik çarpma tehlikesi ortaya çıkar.
- ▶ **Aleti yağmur altında veya nemli ortamlarda bırakmayın.** Suyun elektrikli el aleti içine sızması elektrik çarpma tehlikesini artırır.
- ▶ **Elektrikli el aletini kablodan tutarak taşımayın, kabloyu kullanarak asmayın veya kablodan çekerek fişi çıkarmayın.** Kabloyu ısıdan, yağdan, keskin kenarlı cisimlerden veya aletin hareketli parçalarından uzak tutun. Hasarlı veya dolaşmış kablo elektrik çarpma tehlikesini artırır.
- ▶ **Bir elektrikli el aleti ile açık havada çalışırken, mutlaka açık havada kullanılmaya uygun uzatma kablosu kullanın.** Açık havada kullanılmaya uygun uzatma kablosunun kullanılması elektrik çarpma tehlikesini azaltır.
- ▶ **Elektrikli el aletinin nemli ortamlarda çalıştırılması şartsa, mutlaka arıza akımı koruma şalteri kullanın.** Arıza akımı koruma şalterinin kullanımı elektrik çarpma tehlikesini azaltır.

### Kişilerin Güvenliği

- ▶ **Dikkatli olun, ne yaptığınızı dikkat edin, elektrikli el aleti ile işinizi makul bir tempo ve yöntemle yürütün.** Yorgunsanız, aldığınız hapların, ilaçların veya alkolün etkisinde iseniz elektrikli el aletini kullanmayın. Aleti kullanırken bir anki dikkatsizlik önemli yaralanmalara neden olabilir.

- ▶ **Daima kişisel koruyucu donanım ve bir koruyucu gözlük kullanın.** Elektrikli el aletinin türü ve kullanımına uygun olarak; toz maskesi, kaymayan iş ayakkabıları, koruyucu kask veya koruyucu kulaklık gibi koruyucu donanım kullanımı yaralanma tehlikesini azaltır.
- ▶ **Aleti yanlışlıkla çalıştırmaktan kaçının. Akım ikmal şebekesine ve/veya aküye bağlamadan, elinize alıp taşımadan önce elektrikli el aletinin kapalı olduğundan emin olun.** Elektrikli el aletini parmağınız şalter üzerinde dururken taşırsanız ve alet açıkken fişi prize sokarsanız kazalara neden olabilirsiniz.
- ▶ **Elektrikli el aletini çalıştırmadan önce ayar aletlerini veya anahtarları aletten çıkarın.** Aletin dönen parçaları içinde bulunabilecek bir yardımcı alet yaralanmalara neden olabilir.
- ▶ **Çalışırken bedeniniz anormal durumda olmasın. Çalışırken duruşunuz güvenli olsun ve dengeyi her zaman koruyun.** Bu sayede aleti beklenmedik durumlarda daha iyi kontrol edebilirsiniz.
- ▶ **Uygun iş elbiseleri giyin. Geniş giysiler giymeyin ve takı takmayın. Saçlarınızı, giysilerinizi ve eldivenlerinizi aletin hareketli parçalarından uzak tutun.** Bol giysiler, uzun saçlar veya takılar aletin hareketli parçaları tarafından tutulabilir.
- ▶ **Toz emme donanımı veya toz tutma tertibatı kullanırken, bunların bağlı olduğundan ve doğru kullanıldığından emin olun.** Toz emme donanımının kullanımı tozdan kaynaklanabilecek tehlikeleri azaltır.

### Elektrikli el aletlerinin özenle kullanımı ve bakımı

- ▶ **Aleti aşırı ölçüde zorlamayın. Yaptığınız işe uygun elektrikli el aletleri kullanın.** Uygun performanslı elektrikli el aleti ile, belirlenen çalışma alanında daha iyi ve güvenli çalışırsınız.
- ▶ **Şalteri bozuk olan elektrikli el aletini kullanmayın.** Açılıp kapanamayan bir elektrikli el aleti tehlikelidir ve onarılmalıdır.
- ▶ **Alette bir ayarlama işlemine başlamadan ve/veya aküyü çıkarmadan önce, herhangi bir aksesuarı değiştirirken veya aleti elinizden bırakırken fişi prizden çekin.** Bu önlem, elektrikli el aletinin yanlışlıkla çalışmasını önler.
- ▶ **Kullanım dışı duran elektrikli el aletlerini çocukların ulaşamayacağı bir yerde saklayın. Aleti kullanmayı bilmeyen veya bu kullanım kılavuzunu okumayan kişilerin aletle çalışmasına izin vermeyin.** Deneyimsiz kişiler tarafından kullanıldığında elektrikli el aletleri tehlikelidir.
- ▶ **Elektrikli el aletinizin bakımını özenle yapın. Elektrikli el aletinizin kusursuz olarak işlev görmesini engelleyebilecek bir durumun olup olmadığını, hareketli parçaların kusursuz olarak işlev görüp görmediklerini ve sıkışıp sıkışmadıklarını, parçaların hasarlı olup olmadığını kontrol edin. Aleti kullanmaya başlamadan önce hasarlı parçaları onartın.** Birçok iş kazası elektrikli el aletlerinin kötü bakımından kaynaklanır.
- ▶ **Kesici uçları daima keskin ve temiz tutun.** Özenle bakımı yapılmış keskin kenarlı kesme uçlarının malzeme içinde sıkışma tehlikesi daha azdır ve daha rahat kullanım olanağı sağlarlar.
- ▶ **Elektrikli el aletini, aksesuarı, uçları ve benzerlerini, bu özel tip alet için öngörülen talimata göre kullanın. Bu sırada çalışma koşullarını ve yaptığınız işi dikkate alın.** Elektrikli el aletlerinin kendileri için öngörülen alanın dışında kullanılması tehlikeli durumlara neden olabilir.

### Aküli aletlerin özenli bakımı ve kullanımı

- ▶ **Aküyü sadece üreticinin tavsiye ettiği şarj cihazı ile şarj edin.** Bir akünün şarjına uygun olarak üretilmiş şarj cihazı başka bir akünün şarjı için kullanılırsa yangın tehlikesi ortaya çıkar.
- ▶ **Sadece ilgili elektrikli el aleti için öngörülen aküleri kullanın.** Başka akülerin kullanımı yaralanmalara ve yangınlara neden olabilir.
- ▶ **Kullanılmayan aküyü büro ataçları, madeni bozuk paralar, anahtarlar, çiviler, vidalar veya metal nesnelere uzak tutun. Bunlar köprüleme yaparak kontaklara neden olabilir.** Akü kontakları arasındaki bir kısa devre yanmalara veya yangınlara neden olabilir.
- ▶ **Yanlış kullanım durumunda aküden sıvı dışarı sızabilir. Bu sıvı ile temasa gelmeyin. Yanlışlıkla temasa gelerseniz su ile iyice yıkayın. Eğer sıvı gözlerinize gelecek olursa hemen bir hekime başvurun.** Dışarı sızan akü sıvısı cilt tahrişlerine ve yanmalara neden olabilir.

### Servis

- ▶ **Elektrikli el aletinizi sadece yetkili personele ve orijinal yedek parça kullanma koşulu ile onartın.** Bu sayede aletin güvenliğini sürekli hale getirirsiniz.

### Panter testere için güvenlik talimatı

- ▶ **Alet ucunun görünmeyen elektrik kablolarına rastlama olasılığı bulunan işleri yaparken elektrikli el aletini izolasyonlu tutamağından tutun.** Gerilim ileten kablolarla temas elektrikli el aletinin metal parçalarını da elektrik akımına maruz bırakabilir ve elektrik çarpmasına neden olabilir.
- ▶ **Ellerinizi kesme yapılan yerden uzak tutun. İş parçasını alttan kavramayın.** Testere bıçağı ile temas yaralanmalara neden olabilir.
- ▶ **Aleti daima çalışır durumda iş parçasına temas ettirin.** Aksi takdirde dişler iş parçasına takılabilir ve geri tepme kuvveti oluşabilir.
- ▶ **Kılavuz plakanın kesme işlemi esnasında tutma kolu olmadan daima iş parçası üzerine dayanmasına dikkat edin.** Testere bıçağı takılabilir ve elektrikli el aletinin kontrolünün kaybedilmesine neden olabilir.
- ▶ **İşiniz bittikten sonra aleti kapatın ve testere bıçağı tam olarak durduktan sonra kesme yerinden çıkarın.** Bu yolla geri tepme kuvvetinin oluşmasını engellersiniz ve aleti güvenli bir biçimde elinizden bırakabilirsiniz.
- ▶ **Sadece hasar görmemiş, kusursuz testere bıçakları kullanın.** Bükülmüş veya körelmiş testere bıçakları kırılabilir, kesme işlemini olumsuz yönde etkileyebilir veya geri tepme kuvvetlerinin ortaya çıkmasına neden olabilirler.
- ▶ **Aleti kapattıktan sonra testere bıçağını yan taraftan bastırarak frenlemeyin.** Testere bıçağı hasar görebilir, kırılabilir veya bir geri tepme kuvveti oluşabilir.
- ▶ **Malzemeyi iyi biçimde sıkın. İş parçasını eliniz veya ayağınızla desteklemeyin. Döner haldeki testereyi hiçbir nesneye veya yere temas ettirmeyin.** Geri tepme tehlikesi vardır.
- ▶ **Görünmeyen şebeke hatlarını belirlemek için uygun tarama cihazları kullanın veya mahalli ikmal şirketinden yardım alın.** Elektrik kablolarıyla kontak yangına veya elektrik çarpmasına neden olabilir. Bir gaz borusunun hasara uğraması patlamalara neden olabilir. Su borularına giriş maddi zarara yol açabilir.
- ▶ **İş parçasını emniyete alın.** Bir germe tertibatı veya mengene ile sabitlenen iş parçası elle tutmaya oranla daha güvenli tutulur.
- ▶ **Elinizden bırakmadan önce elektrikli el aletinin tam olarak durmasını bekleyin.** Alete takılan uç sıkışabilir ve elektrikli el aletinin kontrolünü kaybedebilirsiniz.
- ▶ **Aletin kendinde bir çalışma yapmadan önce (örneğin bakım, uç değiştirme gibi), aleti taşırken ve depoya kaldırırken açma/kapama şalterini kapalı konumda bloke edin.** Açma/kapama şalterine yanlışlıkla basıldığında yaralanma tehlikesi ortaya çıkar.



**Elektrikli el aletini sıcağa karşı, örneğin sürekli güneş ışınına, ateşe, suya ve neme karşı koruyun.** Patlama tehlikesi vardır.

- ▶ **Hasar gördüklerinde veya usulüne uygun kullanılmadıklarında aküler buhar çıkarabilir. Çalıştığınız yeri havalandırın ve şikayet olursa hekime başvurun.** Akülerden çıkan buharlar nefes yollarını tahriş edebilir.

### Şarj cihazları için güvenlik talimatı



**Şarj cihazını yağmur ve neme karşı koruyun.** Şarj cihazının içine su sızması elektrik çarpmaya tehlikesini artırır.

- ▶ **Sadece Bosch lityum iyon aküleri veya Bosch ürünlerine takılı teknik veriler bölümünde belirtilen gerilime sahip aküleri şarj edin.** Aksi takdirde yangın ve patlama tehlikesi oluşur.
- ▶ **Şarj cihazını temiz tutun.** Kirlenme nedeniyle elektrik çarpmaya tehlikesi ortaya çıkar.
- ▶ **Her kullanımdan önce şarj cihazını kontrol edin. Hasar tespit ederseniz şarj cihazını yenisi ile değiştirin. Şarj cihazını kendiniz açmayın ve sadece uzman personele orijinal yedek parça kullanma koşulu ile onartın.** Hasarlı şarj cihazları, kablolar ve fişler elektrik çarpmaya tehlikesini artırır.
- ▶ **Çocuklara göz kulak olun.** Bu yolla çocukların şarj cihazı ile oynamasını önleyebilirsiniz.
- ▶ **Fizyolojik, duyuşal veya zihinsel yetenekleri veya deneyimsizlikleri veya bilgisizlikleri nedeniyle şarj cihazını güvenli biçimde kullanamayacak durumda olan çocuklar ve kişiler, bu şarj cihazını sorumlu bir kişinin gözetim ve denetimi olmadan kullanamazlar.** Aksi takdirde hatalı kullanım veya yaralanma tehlikesi ortaya çıkar.

### Semboller

Aşağıdaki semboller kullanım kılavuzunun okunması ve anlaşılması için önemlidir. Sembolleri ve anlamlarını zihninize iyice yerleştirin. Sembollerin doğru yorumu elektrikli el aletini daha iyi ve daha güvenli kullanmanıza yardımcı olur.

Sembol	Anlamı
	Koruyucu eldiven kullanın.
	Koruyucu gözlük kullanın.
	Şarj cihazını sadece kuru mekanlarda kullanın.
	Reaksiyon yönü
	Hareket yönü
	Açma
	Müsaade edilen davranış
	Yasak işlem
	Aksesuar

### Usulüne uygun kullanım

Bu elektrikli el aleti evlerde kullanılmak üzere tasarlanmıştır.

Bu alet dalların kesilmesi için geliştirilmiş olup, ahşap, yumuşak metal (örneğin bakır) ve alçıpan ile kartonpillerin kesilmesinde de kullanılabilir. Bu alet kavisli ve düz kesme işlerine uygundur. Testere bıçağı tavsiyelerine mutlaka uyun.

### Teknik veriler

Panter testere	Keo	
Ürün kodu	3 600 H61 9..	
Anma gerilimi	V=	10,8
Boştaki strok sayısı n <sub>0</sub>	strok/dak	0 – 1600
Uç kovani	SDS	
Strok	mm	20
Kesme performansı, maks. çap		
– Ahşapta	mm	80
– Yumuşak metalde	mm	7
Ağırlığı EPTA-Procedure 01/2003'e göre	kg	1,05
<b>Şarj cihazı</b>		
Ürün kodu	EU 2 609 003 916 UK 2 609 003 932 AU 2 609 004 762	
Giriş gerilimi	V	100 – 240
Şarj akımı	mA	500
Şarj süresi (akü boş durumda)	dak	180
Müsaade edilen şarj sıcaklık aralığı	°C	0 – 45
Ağırlığı EPTA-Procedure 01/2003'e göre	kg	0,088 (EU) 0,093 (UK) 0,085 (AU)
Koruma sınıfı	□ / II	

### Gürültü/Titreşim bilgisi

Gürültüye ait ölçme değerleri EN 60745'e göre tespit edilmektedir.

Aletin A-değerlendirmeli gürültü basınç seviyesi tipik olarak 72 dB(A)'dır. Tolerans K=3 dB. Çalışma sırasında gürültü seviyesi 80 dB(A)'ı aşabilir. **Koruyucu kulaklık kullanın!**

Toplam titreşim değerleri  $a_h$  (üç yönün vektör toplamı) ve tolerans K, EN 60745 uyarınca:

Yonga levhaların kesilmesi:  $a_h = 19 \text{ m/s}^2$ ,  $K = 6,0 \text{ m/s}^2$ ,  
Kerestelerin kesilmesi:  $a_h = 20 \text{ m/s}^2$ ,  $K = 3,0 \text{ m/s}^2$ .

Bu talimatta belirtilen titreşim seviyesi EN 60745'te standartlaştırılan bir ölçme yöntemi ile ölçülmüş olup, elektrikli el aletlerinin birbiri ile karşılaştırılmasında kullanılabilir. Belirtilen bu titreşim seviyesi kullanıcıya binen titreşim yükünün geçici olarak tahmin edilmesine de uygundur.

Elektrikli el aletinin teknik özellikleri EN 60745'te standartlaştırılan test yönteminin kriterlerinden farklılık gösterir.

Belirtilen titreşim seviyesi elektrikli el aletinin temel kullanımını temsil eder. Ancak elektrikli el aleti farklı uçlar ve yetersiz bakım altında kullanılacak olursa, bu titreşim sayısından sapma görülebilir. Bu da kullanıcıya binen titreşim yükünü çalışma süresinin bütününde önemli ölçüde artırabilir.

Kullanıcıya binen titreşim yükünü tam ve hassas biçimde belirleyebilmek için, aletin kapalı veya çalışır durumda olduğu ancak gerçekte kullanılmadığı sürelerin de dikkate alınması gerekir. Bu da kullanıcıya binen titreşim yükünü çalışma süresinin bütününde önemli ölçüde azaltabilir.

Titreşim etkilerinin oluşmasından önce kullanıcıyı koruyacak önlemleri önceden belirleyin, örneğin: Elektrikli el aletinin ve uçların bakımı, ellerin sıcak tutulması, iş akışlarının organizasyonu.

## Uygunluk beyanı

Tek sorumlu olarak "Teknik veriler" bölümünde tanımlanan ürünün aşağıdaki norm veya normatif belgelere uygun olduğunu beyan ederiz: 2006/95/AT, 2004/108/AT, 2006/42/AT yönetmelik hükümleri uyarınca EN 60745 (akülü alet) ve EN 60335 (akü şarj cihazı).

Teknik belgelerin bulunduğu merkez (2006/42/AT):  
Bosch Lawn and Garden Ltd., PT-LG/EAE,  
Stowmarket, Suffolk IP14 1EY, England

**CE** 09

Dr. Egbert Schneider  
Senior Vice President  
Engineering

Dr. Eckerhard Strötgen  
Head of Product  
Certification

*Robert Bosch GmbH* *i.v. Strötgen*

Robert Bosch GmbH, Power Tools Division  
D-70745 Leinfelden-Echterdingen  
21.06.2011

## Montaj ve işletim

İşlemin amacı	Şekil
Teslimat kapsamı	1
Akünün şarjı	2
Tutma kolunun takılması	3
Tutma kolunun sıkı biçimde oturmasının kontrolü	4
Testere bıçağının takılması/çıkarılması	5
Testere bıçağının sıkı biçimde oturmasının kontrolü	6
Açma	7
Strok sayısı kontrolü	7
Çalışırken dikkat edilecek hususlar	8 – 9
Bakım ve temizlik	10
Aksesuar/yedek parça seçimi	11

## Çalıştırma

- ▶ **Aletin kendinde bir çalışma yapmadan önce (örneğin bakım, uç değiştirme gibi), aleti taşırken ve depoya kaldırdığınızda açma/kapama şalterini kapalı konumda bloke edin.** Açma/kapama şalterine yanlışlıkla basıldığında yaralanma tehlikesi ortaya çıkar.

### Akünün şarjı

- ▶ **Başka şarj cihazı kullanmayın.** Aletle birlikte teslim edilen şarj cihazı, alet içindeki Li-Ionen akülere uyarlanmıştır.
- ▶ **Şebeke gerilimine dikkat edin!** Akım kaynağının gerilimi şarj cihazının tip etiketindeki verilere uymalıdır. 230 V işaretli şarj cihazları 220 V ile de çalıştırılabilir.
- ▶ **Şarj cihazının gerilim alanı 100–240 V arasındadır. Şebeke bağlantı fişinin prize uygun olduğundan emin olun.**

**Açıklama:** Akü kısmı şarjlı olarak teslim edilir. Aküden tam verimi alabilmek için ilk kullanımdan önce aküyü tam olarak şarj edin.

Li-Ionen aküler kullanım ömürleri kısaltmadan istendiği zaman şarj edilebilir. Şarj işleminin kesilmesi aküye zarar vermez.

Lityum iyon (Li-Ionen) akü "Electronic Cell Protection (ECP)" (elektronik hücre koruması) ile derin deşarja karşı korunmalıdır. Akü boşaldığında bahçe aleti koruyucu bir devre üzerinden kapanır: Bahçe aleti artık çalışmaz.

**⚠ DİKKAT** Elektrikli el aletin otomatik olarak kapandığında artık açma/kapama şalterine basmayın. Aksi takdirde akü hasar görebilir.

Şarj cihazının şebeke bağlantı fişini prize ve şarj fişini de tutamağın arka tarafındaki sokete takın (sadece bir bağlantı olanağı vardır).

Şarj fişi şarj cihazının, sokete takıldığında şarj işlemi başlar.

Akü şarj durumu göstergesi şarj sürecini gösterir. Şarj işlemi esnasında gösterge **yeşil** olarak **yanıp söner**. Akü şarj durumu göstergesi **sürekli olarak yeşil** yanmaya başlayınca akü tam olarak şarj olmuş demektir.

Şarj işlemi sırasında elektrikli el aletinin tutamağı ısınır. Bu normaldir.

Uzun süre kullanmayacaksanız şarj cihazını şebekeden ayırın.

Elektrikli el aleti şarj işlemi esnasında kullanılamaz; şarj işlemi esnasında işlev görmeyen elektrikli el aleti arızalı değildir.

- ▶ **Şarj cihazını suya ve neme karşı koruyun!**

## Çalışırken dikkat edilecek hususlar

- ▶ **Testere bıçağını takarken koruyucu eldiven kullanın.** Testere bıçağına temas yaralanmalara neden olabilir.
- ▶ **Testere bıçaklarını değiştirirken testere bıçağı kovanında ahşap veya metal parçacık kalıntılarının bulunmamasına dikkat edin.**
- ▶ **Hafif yapı malzemelerini keserken malzeme üreticisinin yasal uyarılarına ve tavsiyelerine uyun.**
- ▶ **Kesme yaparken elektrikli aletini bir elinizle tutamağınızdan sıkıca tutun.**
- ▶ **Kesme yaparken tutma kolunu, testere bıçağını veya havalandırma aralıklarını kapatmayın.**
- ▶ **Kesme esnasında testere bıçağı çok ısınabilir. Tutmadan önce testere bıçağının soğumasını bekleyin.**

## Testere bıçağının seçilmesi

Sadece işlenecek malzeme için uygun testere bıçakları kullanın.

Tavsiye edilen testere bıçaklarına ait genel görünüşü bu kullanma kılavuzunun başında bulabilirsiniz.

Sadece tavsiye edilen testere bıçaklarını kullanın.

Dar kavisli kesme işlerinde ince testere bıçakları kullanın.

## Akü şarj durumu göstergesi

Akü şarj durumu göstergesi açma/kapama şalteri yarı yarıya veya tam olarak basılı iken birkaç saniye boyunca akünün şarj durumunu gösterir.

LED	Kapasitesi
Sürekli yeşil ışık	≥35%
Yanıp sönen yeşil ışık	15 – 35%
Yanıp sönen kırmızı ışık	5 – 15%
Sürekli kırmızı ışık	≤5%

## Toz ve talaş emme

- ▶ Kurşun içeren boyalar, bazı ahşap türleri, mineraller ve metaller gibi maddeler işlenirken ortaya çıkan toz sağlığa zararlı olabilir. Bu tozlara temas etmek veya bu tozları solumak allerjik reaksiyonlara ve/veya kullanıcının veya onun yakınındaki kişilerin nefes alma yollarındaki hastalıklara neden olabilir. Kayın veya meşe gibi bazı ağaç tozları kanserojen etkiye sahiptir, özellikle de ahşap işleme sanayiinde kullanılan katkı maddeleri (kromat, ahşap koruyucu maddeler) ile birlikte. Asbest içeren malzemeler sadece uzmanlar tarafından işlenmelidir.
- Çalışma yerinizi iyi bir biçimde havalandırın.
- P2 filtre sınıfı filtre takılı soluk alma maskesi kullanmanızı tavsiye ederiz.

İşlenen malzemelere ait ülkenizdeki geçerli yönetmelik hükümlerine uyun.

- ▶ **Çalıştığınız yerde tozun birikmesini önleyin.** Tozlar kolayca alevlenebilir.

## Hata arama



Hata göstergesi	Olası neden	Giderilme yolu
Elektrikli el aleti çalışmıyor	Akü boşalmış durumda	Aküyü şarj edin, şarjla ilgili açıklamalara da bakın
	Elektrikli el aleti arızalı	Müşteri servisine başvurun
	Elektrikli el aletinin içindeki kablolarda arıza var	Müşteri servisine başvurun
Elektrikli el aleti kesintili çalışıyor	Açma/kapama şalteri arızalı	Müşteri servisine başvurun
Aşırı titreşim ve gürültü var	Elektrikli el aleti arızalı	Müşteri servisine başvurun
Bir şarj başına düşen kesme süresi çok az	Testere bıçağı yuvası temizlenmelidir	Elektrikli el aletini yere doğru tutun ve kesme işlemine başlayın
	Testere bıçağı aşınmış durumda	Testere bıçağını değiştirin
	Kötü kesme tekniği	Bakınız: "Çalışırken dikkat edilecek hususlar" (Şekil 8)
	Akü tam olarak şarj edilmemiş	Aküyü şarj edin, şarjla ilgili açıklamalara da bakın
Testere bıçağı ileri-geri yavaş hareket ediyor	Akü boşalmak üzere	Aküyü şarj edin, şarjla ilgili açıklamalara da bakın
	Açma/kapama şalteri tam olarak basılı değil	Açma/kapama şalterini tam olarak bastırın
	İşletme esnasında aşırı zorlanma	Elektrikli el aletine dala doğru uyguladığınız bastırma kuvvetini azaltın
Yeşil ve kırmızı LED'ler değişerek yanıp sönüyor	Akü sıcaklığı müsaade edilen şarj sıcaklığı aralığı dışında	Akü sıcaklığını soğutma veya ısıtma yolu ile müsaade edilen sıcaklık aralığına, 0 °C ile 45 °C arasına getirin
Kırmızı LED 1 kez yanıp sönüyor	İşletme gerilimi çok düşük; akü boş	Aküyü şarj edin, şarjla ilgili açıklamalara da bakın
Kırmızı LED 2 kez yanıp sönüyor	Akü sıcaklığı müsaade edilen işletme sıcaklığı aralığının dışında	Akü sıcaklığını soğutma veya ısıtma yolu ile müsaade edilen sıcaklık aralığına, -15 °C ile +65 °C arasına getirin
Kırmızı LED 5 kez hızlı tempo ile yanıp sönüyor	Aşırı zorlanma (testeri bıçağı sıkışmış durumda)	Elektrikli el aletine dala doğru uyguladığınız bastırma kuvvetini azaltın
		Elektrikli el aletini çalışır durumda kesilecek dala dayayın

## Bakım ve servis

### Bakım, temizlik ve depolama

- **Aletin kendinde bir çalışma yapmadan önce (örneğin bakım, uç değiştirme gibi), aleti taşırken ve depoya kaldırırken açma/kapama şalterini kapalı konumda bloke edin.** Açma/kapama şalterine yanlışlıkla basıldığında yaralanma tehlikesi ortaya çıkar.
- **Elektrikli el aletinin kendinde bir çalışma yapmaya başlamadan önce her defasında testere bıçağını çıkarın.**
- **İyi ve güvenli çalışabilmek için elektrikli el aletini ve havalandırma deliklerini daima temiz tutun.**

Testere bıçağı kovanını basınçlı hava veya yumuşak bir fırça ile temizleyin. Temizliğe başlamadan önce testere bıçağını elektrikli el aletinden çıkarın. Testere bıçağı kovanını uygun yağlama maddesi kullanarak her zaman işlevsel tutun.

Elektrikli el aleti aşırı ölçüde kirlenirse işlev bozuklukları ortaya çıkabilir. Bu nedenle çok toz çıkaran malzemeyi alttan veya baş üzerinde kesmeyin.

Elektrikli el aletini güvenli, kuru ve çocukların erişemeyeceği bir yerde saklayın.

Elektrikli el aletinin üstünü başka bir nesne yerleştirmeyin.

### Müşteri servisi ve müşteri danışmanlığı

[www.bosch-garden.com](http://www.bosch-garden.com)

Bütün başvuru ve yedek parça siparişlerinizde mutlaka aletinizin tip etiketindeki 10 haneli ürün kodunu belirtiniz.

#### Türkçe

Bosch San. ve Tic. A.Ş.  
Ahi Evran Cad. No:1 Kat:22  
Polaris Plaza  
80670 Maslak/İstanbul  
Bosch Uzman Ekibi +90 (0212) 367 18 88

### Nakliye

Alet içindeki lityum iyon (Li-Ion) aküler tehlikeli madde taşıma yönetmeliği hükümlerine tabidir. Aküler başka bir yükümlülük olmaksızın kullanıcı tarafından caddeler üzerinde taşınabilir. Üçüncü kişiler eliyle yollanma durumunda (örneğin hava yolu ile veya nakliye şirketleri ile) paketlenme ve etiketlemeye ilişkin özel hükümlere uyulmalıdır. Bu nedenle gönderi paketlenirken bir tehlikeli madde uzmanından yardım alınmalıdır.

### Tasfiye

Elektrikli el aletlerini ve aküleri/bataryaları evsel çöplerin içine atmayın!

#### Sadece AB üyesi ülkeler için:



2002/96/AT yönetmeliği uyarınca kullanım ömrünü tamamlamış elektrikli el aletleri ve 2006/66/AT yönetmeliği uyarınca arızalı veya kullanım ömrünü tamamlamış aküler/bataryalar ayrı ayrı toplanmak ve çevre dostu tasfiye için bir geri dönüşüm merkezine gönderilmek zorundadır.

- **Alete entegre aküler sadece tasfiye amacıyla çıkarılabilir.** Gövde kabuğunun açılmasıyla elektrikli el aleti tahrip edilebilir.

Aküyü elektrikli el aletinden çıkarmak için, akü tam olarak boşa alınmaya kadar açma/kapama şalterine basın. Gövdedeki vidaları sökün ve gövde muhafazasını alın. Akü bağlantılarını ayırın ve aküyü dışarı çıkarın.

#### Aküler/Bataryalar:



**Li-Ion:**  
Lütfen "Nakliye" bölümündeki uyarı ve açıklamalara uyun.

**Değişiklik haklarımız saklıdır.**

## Wskazówki bezpieczeństwa

### Opis symboli obrazkowych



Przed przystąpieniem do pracy należy przeczytać niniejszą instrukcję eksploatacji.



Ogólna wskazówka ostrzegająca przed potencjalnym zagrożeniem.



Osoby, przebywające się w pobliżu, powinny zachować bezpieczną odległość od elektronarzędzia.



Niebezpieczeństwo zranienia brzośzczotem. Nie wolno zbliżać rąk ani nóg do pracującego brzośzczotu.



Nie wolno stosować elektronarzędzia podczas deszczu, ani wystawiać go na działanie deszczu.

### Ogólne przepisy bezpieczeństwa dla elektronarzędzi

**! OSTRZEŻENIE** Należy przeczytać wszystkie wskazówki i przepisy. Błędy w przestrzeganiu poniższych wskazówek mogą spowodować porażenie prądem, pożar i/lub ciężkie obrażenia ciała.

Należy starannie przechowywać wszystkie przepisy i wskazówki bezpieczeństwa dla dalszego zastosowania.

Użyte w poniższym tekście pojęcie „elektonarzędzie” odnosi się do elektronarzędzi zasilanych energią elektryczną z sieci (z przewodem zasilającym) i do elektronarzędzi zasilanych akumulatorami (bez przewodu zasilającego).

### Bezpieczeństwo miejsca pracy

- ▶ **Stanowisko pracy należy utrzymywać w czystości i dobrze oświetlone.** Nieporządek w miejscu pracy lub nieoświetlona przestrzeń robocza mogą być przyczyną wypadków.
- ▶ **Nie należy pracować tym elektronarzędziem w otoczeniu zagrożonym wybuchem, w którym znajdują się np. łatwopalne ciecze, gazy lub pyły.** Podczas pracy elektronarzędziem wytwarzają się iskry, które mogą spowodować zapłon.
- ▶ **Podczas użytkowania urządzenia zwrócić uwagę na to, aby dzieci i inne osoby postronne znajdowały się w bezpiecznej odległości.** Odwrócenie uwagi może spowodować utratę kontroli nad narzędziem.

### Bezpieczeństwo elektryczne

- ▶ **Wtyczka elektronarzędzia musi pasować do gniazda. Nie wolno zmieniać wtyczki w jakikolwiek sposób. Nie wolno używać wtyków adapterowych w przypadku elektronarzędzi z uzziemieniem ochronnym.** Niezmienione wtyczki i pasujące gniazda zmniejszają ryzyko porażenia prądem.
- ▶ **Należy unikać kontaktu z uziemionymi powierzchniami jak rury, grzejniki, piece i lodówki.** Ryzyko porażenia prądem jest większe, gdy ciało użytkownika jest uziemione.
- ▶ **Urządzenie należy zabezpieczyć przed deszczem i wilgocią.** Przedostanie się wody do elektronarzędzia podwyższa ryzyko porażenia prądem.
- ▶ **Nigdy nie należy używać przewodu do innych czynności. Nigdy nie należy nosić elektronarzędzia, trzymając je za przewód, ani używać przewodu do zawieszenia urządzenia; nie wolno też wyciągać wtyczki z gniazda pociągając za przewód. Przewód należy chronić przed wysokimi temperaturami, należy go trzymać z dala od oleju, ostrych krawędzi lub ruchomych części urządzenia.** Uszkodzone lub splątane przewody zwiększają ryzyko porażenia prądem.
- ▶ **W przypadku pracy elektronarzędziem pod gołym niebem, należy używać przewodu przedłużającego, dostosowanego również do zastosowań zewnętrznych.** Użycie właściwego przedłużacza (dostosowanego do pracy na zewnątrz) zmniejsza ryzyko porażenia prądem.

- ▶ **Jeżeli nie da się uniknąć zastosowania elektronarzędzia w wilgotnym otoczeniu, należy użyć wyłącznika ochronnego różnicowo-prądowego.** Zastosowanie wyłącznika ochronnego różnicowo-prądowego zmniejsza ryzyko porażenia prądem.

### Bezpieczeństwo osób

- ▶ **Podczas pracy z elektronarzędziem należy zachować ostrożność, każdą czynność wykonywać uważnie i z rozumą. Nie należy używać elektronarzędzia, gdy jest się zmęczonym lub będąc pod wpływem narkotyków, alkoholu lub lekarstw.** Moment nieuwagi przy użyciu elektronarzędzia może stać się przyczyną poważnych urazów ciała.
- ▶ **Należy nosić osobiste wyposażenie ochronne i zawsze okulary ochronne.** Noszenie osobistego wyposażenia ochronnego – maski przeciwpyłowej, obuwia z podeszwami przeciwpoślizgowymi, kasku ochronnego lub środków ochrony słuchu (w zależności od rodzaju i zastosowania elektronarzędzia) – zmniejsza ryzyko obrażeń ciała.
- ▶ **Należy unikać niezamierzonego uruchomienia narzędzia. Przed włożeniem wtyczki do gniazda i/lub podłączeniem do akumulatora, a także przed podniesieniem lub przeniesieniem elektronarzędzia, należy upewnić się, że elektronarzędzie jest wyłączone.** Trzymanie palca na wyłączniku podczas przenoszenia elektronarzędzia lub podłączenie do prądu włączonego narzędzia, może stać się przyczyną wypadków.
- ▶ **Przed włączeniem elektronarzędzia, należy usunąć narzędzia nastawcze lub klucze.** Narzędzie lub klucz, znajdujący się w ruchomych częściach urządzenia mogą doprowadzić do obrażeń ciała.
- ▶ **Należy unikać nienaturalnych pozycji przy pracy. Należy dbać o stabilną pozycję przy pracy i zachowanie równowagi.** W ten sposób możliwa będzie lepsza kontrola elektronarzędzia w nieprzewidzianych sytuacjach.
- ▶ **Należy nosić odpowiednie ubranie. Nie należy nosić luźnego ubrania ani biżuterii. Włosy, ubranie i rękawice należy trzymać z daleka od ruchomych części.** Luźne ubranie, biżuteria lub długie włosy mogą zostać wciągnięte przez ruchome części.
- ▶ **Jeżeli istnieje możliwość zamontowania urządzeń odsysających i wychwytyjących pył, należy upewnić się, że są one podłączone i będą prawidłowo użyte.** Użycie urządzenia odsysającego pył może zmniejszyć zagrożenie pyłami.

### Prawidłowa obsługa i eksploatacja elektronarzędzi

- ▶ **Nie należy przeciążać urządzenia. Do pracy używać należy elektronarzędzia, które są do tego przewidziane.** Odpowiednio dobranym elektronarzędziem pracuje się w danym zakresie wydajności lepiej i bezpieczniej.
- ▶ **Nie należy używać elektronarzędzia, którego wyłącznik/wyłącznik jest uszkodzony.** Elektronarzędzie, którego nie można włączyć lub wyłączyć jest niebezpieczne i musi zostać naprawione.
- ▶ **Przed regulacją urządzenia, wymianą osprzętu lub po zaprzestaniu pracy narzędziem, należy wyciągnąć wtyczkę z gniazda i/lub usunąć akumulator.** Ten środek ostrożności zapobiega niezamierzonemu włączeniu się elektronarzędzia.
- ▶ **Nieużywane elektronarzędzia należy przechowywać w miejscu niedostępnym dla dzieci. Nie należy udostępniać narzędzia osobom, które go nie znają lub nie przeczytały niniejszych przepisów.** Używane przez niedoświadczonych osoby elektronarzędzia są niebezpieczne.
- ▶ **Konieczna jest należyta konserwacja elektronarzędzia. Należy kontrolować, czy ruchome części urządzenia działają bez zarzutu i nie są zablokowane, czy części nie są pęknięte lub uszkodzone w taki sposób, który miałby wpływ na prawidłowe działanie elektronarzędzia. Uszkodzone części należy przed użyciem urządzenia oddać do naprawy.** Wiele wypadków spowodowanych jest przez niewłaściwą konserwację elektronarzędzi.
- ▶ **Należy stale dbać o ostrość i czystość narzędzi tnących.** O wiele rzadziej dochodzi do zakleszczenia się narzędzia tnącego, jeżeli jest ono starannie utrzymane. Zadbane narzędzia łatwiej się też prowadzi.
- ▶ **Elektonarzędzia, osprzęt, narzędzia pomocnicze itd. należy używać zgodnie z niniejszymi zaleceniami. Uwzględnić należy przy tym warunki i rodzaj wykonywanej pracy.** Niezgodne z przeznaczeniem użycie elektronarzędzia może doprowadzić do niebezpiecznych sytuacji.

### Prawidłowa obsługa i eksploatacja narzędzi akumulatorowych

- ▶ **Akumulatory należy ładować tylko w ładowarkach, zalecanych przez producenta.** W przypadku użycia ładowarki, przystosowanej do ładowania określonego rodzaju akumulatorów, w sposób niezgodny z przeznaczeniem, istnieje niebezpieczeństwo pożaru.
- ▶ **W elektronarzędziach można używać jedynie przewidzianych do tego celu akumulatorów.** Użycie innych akumulatorów może spowodować obrażenia ciała i zagrożenie pożarem.
- ▶ **Nieużywany akumulator należy trzymać z dala od spinaczy, monet, kluczy, gwoździ, śrub lub innych małych przedmiotów metalowych, które mogłyby spowodować zmostkowanie styków.** Zwarcie pomiędzy stykami akumulatora może spowodować oparzenia lub pożar.
- ▶ **Przy niewłaściwym użyciu możliwe jest wydostanie się elektrolitu z akumulatora. Należy unikać kontaktu z nim, a w przypadku niezamierzonego zetknięcia się z elektrolitem, należy umyć dane miejsce ciała wodą. Jeżeli ciecz dostała się do oczu, należy dodatkowo skonsultować się z lekarzem.** Elektrolit może doprowadzić do podrażnienia skóry lub oparzeń.

### Serwis

- ▶ **Naprawę elektronarzędzia należy zlecić jedynie wykwalifikowanemu fachowcowi i przy użyciu oryginalnych części zamiennych.** To gwarantuje, że bezpieczeństwo urządzenia zostanie zachowane.

### Wskazówki dotyczące bezpieczeństwa pracy z piłami szablстыми

- ▶ **Podczas wykonywania prac, przy których narzędzie robocze mogłoby natrafić na ukryte przewody elektryczne, elektronarzędzie należy trzymać wyłącznie za izolowane powierzchnie rękojeści.** Kontakt z przewodem sieci zasilającej może spowodować przekazanie napięcia na części metalowe elektronarzędzia, co mogłoby spowodować porażenie prądem elektrycznym.
- ▶ **Ręce należy trzymać z daleka od zakresu cięcia. Nie wsuwać ich pod obrabiany przedmiot.** Przy kontakcie z brzeszczotem istnieje niebezpieczeństwo zranienia się.
- ▶ **Elektronarzędzie uruchomić przed zetknięciem freza z materiałem.** W przeciwnym wypadku istnieje niebezpieczeństwo odrzutu, gdy użyte narzędzie zablokuje się w obrabianym przedmiocie.
- ▶ **Zwrócić uwagę, aby podczas cięcia bez uchwytu płyta prowadząca przylegała ściśle do obrabianego materiału.** Brzeszczot może się zakleszczyć i spowodować utratę kontroli nad elektronarzędziem.
- ▶ **Po zakończeniu pracy należy elektronarzędzie wyłączyć. Brzeszczot można wyprowadzić z obrabianego materiału wtedy, gdy znajduje się on w bezruchu.** W ten sposób uniknie się odrzutu i można odłożyć bezpiecznie elektronarzędzie.
- ▶ **Stosować należy wyłącznie nienuszkodzone brzeszczoty, znajdujące się w nienagannym stanie technicznym.** Wygięte lub nieostre brzeszczoty mogą się złamać, mieć negatywny wpływ na linię cięcia, a także spowodować odrzut.
- ▶ **Nie należy hamować brzeszczotu po wyłączeniu bocznym naciskiem.** Brzeszczot może zostać uszkodzony, złamać się lub spowodować reakcję zwrotną.
- ▶ **Element do obróbki należy dobrze umocować. Nie wolno podtrzymywać obrabianego przedmiotu ręką lub stopą. Nie wolno dotykać piły będącą w ruchu żadnych przedmiotów ani podłogi.** Istnieje niebezpieczeństwo odrzutu.
- ▶ **Należy używać odpowiednich przyrządów poszukiwawczych w celu lokalizacji ukrytych przewodów zasilających, lub poprosić o pomoc zakłady miejskie.** Kontakt z przewodami znajdującymi się pod napięciem może doprowadzić do powstania pożaru i porażenia elektrycznego. Uszkodzenie przewodu gazowego może doprowadzić do wybuchu. Przebiecie przewodu wodociągowego powoduje szkody rzeczowe.
- ▶ **Należy zabezpieczyć obrabiany przedmiot.** Zamocowanie obrabianego przedmiotu w urządzeniu mocującym lub imadle jest bezpieczniejsze niż trzymanie go w ręku.
- ▶ **Przed odłożeniem elektronarzędzia, należy poczekać, aż znajdzie się ono w bezruchu.** Narzędzie robocze może się zablokować i doprowadzić do utraty kontroli nad elektronarzędziem.

- ▶ **Przed przystąpieniem do wykonywania wszelkich czynności obsługowych przy elektronarzędziu (np. konserwacji, wymiany narzędzi itp), jak również przed przenoszeniem, transportem lub przechowywaniem, włącznik/wyłącznik należy zablokować w wyłączonej pozycji.** Niezamierzone uruchomienie włącznika/wyłącznika grozi skałeczeniem.



**Elektronarzędzie należy chronić przed wysokimi temperaturami, np. przed stałym nasłonecznieniem, przed ogniem, wodą i wilgocią.** Istnieje ryzyko wybuchu.

- ▶ **W przypadku uszkodzenia i niewłaściwego użytkowania akumulatora może dojść do wydzielania się gazów. Wywietrzyć pomieszczenie i w razie dolegliwości skonsultować się z lekarzem.** Gazy mogą uszkodzić drogi oddechowe.

### Wskazówki bezpieczeństwa dla ładowarek



**Chronić ładowarkę przed deszczem i wilgocią.** Przedostanie się wody do ładowarki zwiększa ryzyko porażenia prądem.

- ▶ **Ładować należy wyłącznie oryginalne akumulatory litowo-jonowe firmy Bosch lub akumulatory wbudowane do produktów wyprodukowanych przez firmę Bosch, o parametrach podanych w danych technicznych.** Inne zastosowanie może spowodować pożar lub zagrożenie wybuchem.
- ▶ **Ładowarkę należy utrzymywać w czystości.** Zabrudzenie może stać się przyczyną porażenia elektrycznego.
- ▶ **Ładowarkę należy kontrolować przed każdym użytkowaniem. W razie stwierdzenia uszkodzeń ładowarkę należy wymienić na nową. Nie należy otwierać własnoręcznie ładowarki, a jej naprawę należy zlecać jedynie wykwalifikowanemu fachowcowi i wyłącznie przy użyciu oryginalnych części zamiennych.** Uszkodzone ładowarki, przewody i wtyki zwiększają ryzyko porażenia prądem.
- ▶ **Dzieci powinny znajdować się pod nadzorem.** Tylko w ten sposób można zagwarantować, że nie będą się one bawiły ładowarką.
- ▶ **Dzieci i niepełnosprawne fizycznie, emocjonalnie, lub psychicznie osoby oraz inne osoby, których doświadczenie i/lub wiedza jest niewystarczająca, aby obsługiwać ładowarkę przy zachowaniu wszelkich zasad bezpieczeństwa nie powinny obsługiwać ładowarki bez nadzoru przez odpowiedzialną osobę.** W przeciwnym wypadku istnieje niebezpieczeństwo, iż urządzenie zostanie niewłaściwie obsłużone, a także może dojść do obrażeń.

### Symbole

Następujące symbole mają istotne znaczenie podczas czytania i zrozumienia instrukcji eksploatacji. Należy zapamiętać te symbole i ich znaczenia. Właściwa interpretacja symboli sprzyja lepszemu i bezpieczniejszemu użytkowaniu elektronarzędzia.

Symbol	Znaczenie
	Należy nosić rękawice ochronne.
	Zakładać okulary ochronne.
	Ładowarkę należy stosować tylko w suchych pomieszczeniach.
	Kierunek reakcji
	Kierunek ruchu
	Uruchomienie
	Dozwolone czynności
	Zabronione czynności
	Osprzęt

## Użycie zgodne z przeznaczeniem

Niniejsze elektronarzędzie przeznaczone jest do prac w domu.

Przeznaczone jest do odcinania gałęzi, można go też używać do cięcia drewna, miękkich metali (np. miedzi) i płyt gipsowo-kartonowych.

Nadaje się do wykonywania cięć krzywoliniowych i prostych.

Należy koniecznie stosować się do zaleceń dotyczących brzeszczotów.

## Dane techniczne

Piła szablasta		Keo	
Numer katalogowy		3 600 H61 9..	
Napięcie znamionowe	V=	10,8	
Prędkość skokowa bez obciążenia $n_0$	min <sup>-1</sup>	0 – 1600	
Uchwyt narzędziowy		SDS	
Skok	mm	20	
Wydajność cięcia, maks. średnica			
– w drewnie	mm	80	
– miękkie materiały	mm	7	
Ciężar odpowiednio do EPTA-Procedure 01/2003	kg	1,05	
<b>Ładowarka</b>			
Numer katalogowy			
	EU	2 609 003 916	
	UK	2 609 003 932	
	AU	2 609 004 762	
Napięcie wejściowe	V	100 – 240	
Prąd ładowania	mA	500	
Czas ładowania (przy rozładowanym akumulatorze)	min	180	
Dopuszczalny zakres temperatur ładowania	°C	0 – 45	
Ciężar odpowiednio do EPTA-Procedure 01/2003	kg	0,088 (EU) 0,093 (UK) 0,085 (AU)	
Klasa ochrony		□ / II	

Należy zwracać uwagę na numer katalogowy na tabliczce znamionowej nabytego elektronarzędzia. Nazwy handlowe poszczególnych elektronarzędzi mogą się różnić.

## Informacja na temat hałasu i wibracji

Wartości pomiarowe hałasu określono zgodnie z normą EN 60745.

Mierzony wg skali A poziom ciśnienia akustycznego, emitowanego przez urządzenie wynosi standardowo 72 dB(A). Niepewność pomiaru  $K=3$  dB. Poziom hałas na stanowisku pracy może przekroczyć 80 dB(A).

### Stosować środki ochrony słuchu!

Wartości łączne drgań  $a_h$  (suma wektorowa z trzech kierunków) i niepewność pomiaru  $K$  oznaczone zgodnie z normą EN 60745 wynoszą:

Cięcie płyt wiórowych:  $a_h=19$  m/s<sup>2</sup>,  $K=6,0$  m/s<sup>2</sup>,  
Cięcie belek drewnianych:  $a_h=20$  m/s<sup>2</sup>,  $K=3,0$  m/s<sup>2</sup>.

Podany w niniejszej instrukcji poziom drgań pomierzony został zgodnie z określoną przez normę EN 60745 procedurą pomiarową i może zostać użyty do porównywania elektronarzędzi. Można go też użyć do wstępnej oceny ekspozycji na drgania.

Dane techniczne elektronarzędzia odbiegają od kryteriów testów standardowych zawartych w normie EN 60745.

Podany poziom drgań jest reprezentatywny dla podstawowych zastosowań elektronarzędzia. Jeżeli elektronarzędzie użyte zostanie do innych zastosowań lub z innymi narzędziami roboczymi, a także jeśli nie będzie wystarczająco konserwowane, poziom drgań może odbiegać od podanego. Podane powyżej przyczyny mogą spowodować podwyższenie ekspozycji na drgania podczas całego czasu pracy. Aby dokładnie ocenić ekspozycję na drgania, trzeba wziąć pod uwagę także okresy, gdy urządzenie jest wyłączone, lub gdy jest wprawdzie włączone, ale nie jest używane do pracy. W ten sposób łączna (obliczana na pełny wymiar czasu pracy) ekspozycja na drgania może okazać się znacznie niższa.

Należy wprowadzić dodatkowe środki bezpieczeństwa, mające na celu ochronę operatora przed skutkami ekspozycji na drgania, np.: konserwacja elektronarzędzia i narzędzi roboczych, zabezpieczenie odpowiedniej temperatury rąk, ustalenie kolejności operacji roboczych.

## Deklaracja zgodności

Oświadczamy z pełną odpowiedzialnością, że produkt, przedstawiony w „Dane techniczne”, odpowiada wymaganiom następujących norm i dokumentów normatywnych: EN 60745 (urządzenia akumulatorowe) wzgl. EN 60335 (ładowarki do urządzeń akumulatorowych) – zgodnie z wymaganiami dyrektyw: 2006/95/EU, 2004/108/EU, 2006/42/EU.

Dokumentacja techniczna (2006/42/WE):  
Bosch Lawn and Garden Ltd., PT-LG/EAE,  
Stowmarket, Suffolk IP14 1EY, England

 09

Dr. Egbert Schneider  
Senior Vice President  
Engineering

Dr. Eckerhard Strötgen  
Head of Product  
Certification

*Dr. Egbert Schneider* *Dr. Eckerhard Strötgen*

Robert Bosch GmbH, Power Tools Division  
D-70745 Leinfelden-Echterdingen  
21.06.2011

## Montaż i praca

Planowane działania	Rysunek
Zakres dostawy	1
Ładowanie akumulatora	2
Montaż uchwytu pałkowatego	3
Kontrola zamocowania uchwytu	4
Montaż/demontaż brzeszczotu	5
Kontrola zamocowania brzeszczotu	6
Włączanie	7
Sterowanie prędkości skokowej	7
Wskazówki robocze	8 – 9
Konserwacja i pielęgnacja	10
Wybór osprzętu/części zamiennych	11

## Uruchomienie urządzenia

- ▶ **Przed przystąpieniem do wykonywania wszelkich czynności obsługowych przy elektronarzędziu (np. konserwacji, wymiany narzędzi itp), jak również przed przenoszeniem, transportem lub przechowywaniem, włącznik/wyłącznik należy zablokować w wyłączonej pozycji.** Niezamierzone uruchomienie włącznika/wyłącznika grozi skaleczeniem.

## Ładowanie akumulatora

- ▶ **Nie używać żadnej innej ładowarki.** Ładowarka dołączona do urządzenia jest dopasowana do zastosowanego w elektronarzędziu akumulatora litowo-jonowego.
- ▶ **Zwrócić uwagę na napięcie w sieci!** Napięcie źródła prądu musi zgadzać się z danymi na tabliczce znamionowej ładowarki. Ładowarki o napięciu 230 V można podłączyć do sieci 220 V.
- ▶ **Zakres napięć ładowarki znajduje się pomiędzy 100–240 V. Należy upewnić się, czy wtyk sieciowy pasuje do danego gniazdka.**

**Wskazówka:** W momencie dostawy akumulator jest naładowany częściowo. Aby zagwarantować wykorzystanie najwyższej wydajności akumulatora, należy przed pierwszym użyciem całkowicie naładować akumulator.

Akumulator litowo-jonowy można doładować w dowolnej chwili, nie powodując tym skrócenia jego żywotności. Przerwanie procesu ładowania nie niesie za sobą ryzyka uszkodzenia ogniw akumulatora.

Dzięki systemowi elektronicznej ochrony ogniw „Electronic Cell Protection (ECP)” akumulator litowo-jonowy jest zabezpieczony przed głębokim rozładowaniem. Przy rozładowanym akumulatorze układ ochronny narzędzia ogrodowego wyłącza je. Narzędzie ogrodowe nie działa.

### **UWAGA** Po automatycznym wyłączeniu elektronarzędzia nie naciskać ponownie włącznika.

Może to doprowadzić do uszkodzenia akumulatora.

Wtyk sieciowy ładowarki i wtyk ładowania należy włożyć do gniazda w tylnej części rękojeści (tylko jeden sposób podłączenia).

Proces ładowania rozpoczyna się z chwilą włożenia wtyczki ładowarki do gniazda.

Wskaźnik ukazuje stopień naładowania akumulatora. Podczas trwającego procesu ładowania wskaźnik **miga** kolorem **zielonym**. Jeżeli wskaźnik stanu naładowania akumulatora świeci się **zielonym światłem ciągłym**, akumulator jest całkowicie naładowany.

Podczas ładowania nagrzewa się rękojeść elektronarzędzia. Jest to zjawisko normalne.

W przypadku dłuższych przerw w użytkowaniu należy odłączyć ładowarkę od sieci.

Podczas procesu ładowania elektronarzędzia nie można używać. Jeżeli elektronarzędzie nie funkcjonuje podczas procesu ładowania, nie oznacza to, że jest ono uszkodzone.

► **Chronić ładowarkę przed wilgocią!**

## Wskazówki dotyczące pracy

- **Przy montażu brzeszczotu należy nosić rękawice ochronne.** Dotknięcie brzeszczotu może spowodować niebezpieczne skaleczenia.
- **Przy wymianie brzeszczotu należy zwrócić uwagę, by uchwyt mocujący nie był zabrudzony pozostałościami po obrabianych materiałach, np. wiórami drewnianymi lub metalowymi.**
- **Przy piłowaniu lekkich materiałów budowlanych należy przestrzegać przepisów prawnych i zaleceń producenta materiału.**
- **Podczas pracy elektronarzędzie należy trzymać mocno jedną ręką rękojeść.**
- **Podczas pracy nie wolno dotykać uchwyty pałąkowego, brzeszczotu ani otworów wentylacyjnych.**
- **Brzeszczot może się mocno rozgrzać podczas cięcia. Przed dotknięciem należy odczekać, aż brzeszczot się ochłodzi.**

## Wybór brzeszczotu

Należy używać tylko brzeszczotów piły, odpowiednich do obrabianego materiału.

Lista zalecanych brzeszczotów znajduje się na początku niniejszej instrukcji obsługi. Należy stosować tylko zalecane brzeszczoty.

Do cięcia krzywizn o małych promieniach należy używać wąskich brzeszczotów.

## Lokalizacja usterek



Symptomy	Możliwa przyczyna	Usunięcie usterki
Elektronarzędzie nie działa	Rozładowany akumulator	Naładować akumulator (zob. wskazówki dotyczące ładowania)
	Uszkodzone elektronarzędzie	Zwrócić się do punktu serwisowego
	Nastąpiło uszkodzenie wewnętrznego okablowania elektronarzędzia	Zwrócić się do punktu serwisowego
Elektronarzędzie pracuje z przerwami	Uszkodzony włącznik/wyłącznik	Zwrócić się do punktu serwisowego
Silne wibracje/dźwięki	Uszkodzone elektronarzędzie	Zwrócić się do punktu serwisowego
Zbyt krótki czas pracy na jedno ładowanie akumulatora	Oczyścić uchwyt mocujący brzeszczot	Rozpocząć cięcie trzymając elektronarzędzie skierowane w dół (ku podłodze)
	Brzeszczot jest zużyty	Wymienić brzeszczot
	Mała wydajność cięcia	zob. „Wskazówki robocze“ (rys. 8)
	Akumulator nie naładowany do pełna	Naładować akumulator (zob. wskazówki dotyczące ładowania)
Ruch brzeszczotu jest bardzo powolny	Akumulator jest prawie całkowicie rozładowany	Naładować akumulator (zob. wskazówki dotyczące ładowania)
	Włącznik/wyłącznik nie jest wciśnięty do końca	Wcisnąć włącznik/wyłącznik do oporu
	Podczas pracy nastąpiło przeciążenie	Zredukować siłę nacisku elektronarzędzia na gałąź
Zielona i czerwona dioda LED migają zamiennie	Akumulator znajduje się poza dopuszczalnym zakresem temperatur	Ogrzewając lub schładzając akumulator, spowodować, iż znajdzie się on w dopuszczalnym zakresie temperatur, leżącym między 0 °C i 45 °C
Czerwony wskaźnik LED miga 1x	Napięcie baterii jest zbyt niskie; akumulator jest rozładowany	Naładować akumulator (zob. wskazówki dotyczące ładowania)
Czerwony wskaźnik LED miga 2x	Temperatura akumulatora znajduje się poza dopuszczalnym zakresem temperatury roboczej	Ogrzewając lub schładzając akumulator, spowodować, iż znajdzie się on w dopuszczalnym zakresie temperatur, leżącym między -15 °C i +65 °C
Czerwony wskaźnik LED szybko miga 5x	Przeciążenie (brzeszczot jest zablokowany)	Zredukować siłę nacisku elektronarzędzia na gałąź Elektronarzędzie zbliżyć do gałęzi przeznaczonej do ścięcia w stanie włączonym

## Wskaźnik stanu naładowania akumulatora

Wskaźnik stanu naładowania akumulatora świeci się przez parę sekund przy całkowicie lub do połowy wciśniętym włączniku/wyłączniku.

Wskaźnik LED	Pojemność
Światło ciągłe zielone	≥35%
Zielone migające światło	15 – 35%
Czerwone migające światło	5 – 15%
Czerwone światło ciągłe	≤5%

## Odsysanie pyłów/wiórow

- Pyły niektórych materiałów, na przykład powłok malarskich z zawartością ołowiu, niektórych gatunków drewna, minerałów lub niektórych rodzajów metalu, mogą stanowić zagrożenie dla zdrowia. Bezpośredni kontakt fizyczny z pyłami lub przedostanie się ich do płuc może wywołać reakcje alergiczne i/lub choroby układu oddechowego operatora lub osób znajdujących się w pobliżu. Niektóre rodzaje pyłów, np. dębiny lub buczyny uważane są za rakotwórcze, szczególnie w połączeniu z substancjami do obróbki drewna (chromiany, impregnaty do drewna). Materiały, zawierające azbest mogą być obrabiane jedynie przez odpowiednio przeszkolony personel.
  - Należy zawsze dbać o dobrą wentylację stanowiska pracy.
  - Zaleca się noszenie maski przeciwpyłowej z pochłaniaczem klasy P2.

Należy stosować się do aktualnie obowiązujących w danym kraju przepisów, regulujących zasady obchodzenia się z materiałami przeznaczonymi do obróbki.

- **Należy unikać gromadzenia się pyłu na stanowisku pracy.** Pyły mogą się z łatwością zapalić.

## Konserwacja i serwis

### Konserwacja, czyszczenie i przechowywanie

- ▶ **Przed przystąpieniem do wykonywania wszelkich czynności obsługowych przy elektronarzędziu (np. konserwacji, wymiany narzędzi itp), jak również przed przeniesieniem, transportem lub przechowywaniem, włącznik/wyłącznik należy zablokować w wyłączonej pozycji.** Niezamierzone uruchomienie włącznika/wyłącznika grozi skażeniem.
- ▶ **Przed przystąpieniem do jakichkolwiek czynności obsługowych przy elektronarzędziu, należy usunąć brzeszczot.**
- ▶ **Aby zapewnić bezpieczną i wydajną pracę, elektronarzędzie i szczeliny wentylacyjne należy utrzymywać w czystości.**

Uchwyt do brzeszczotów najlepiej jest czyścić sprężonym powietrzem lub za pomocą miękkiego pędzelka. Należy do tego celu wyjąć brzeszczot z elektronarzędzia. Uchwyt do brzeszczotów należy stale utrzymywać w sprawnym stanie przez użycie odpowiednich środków smarnych.

Silne zanieczyszczenie elektronarzędzia może doprowadzić do zakłóceń w działaniu. Dlatego materiały wytwarzające dużo pyłu, nie powinny być obrabiane od spodu i ponad głową.

Elektronarzędzie należy przechowywać w bezpiecznym, suchym i niedostępnym dla dzieci miejscu.

Nie należy umieszczać żadnych przedmiotów na obudowie elektronarzędzia.

### Obsługa klienta oraz doradztwo techniczne

[www.bosch-garden.com](http://www.bosch-garden.com)

Przy wszystkich zgłoszeniach oraz zamówieniach części zamiennych konieczne jest podanie 10-cyfrowego numeru katalogowego elektronarzędzia zgodnie z danymi na tabliczce znamionowej.

#### Polska

Robert Bosch Sp. z o.o.  
Serwis Elektronarzędzi  
Ul. Szyszkowa 35/37  
02-285 Warszawa  
Tel.: +48 (022) 715 44 60  
Faks: +48 (022) 715 44 41  
E-Mail: [bsc@pl.bosch.com](mailto:bsc@pl.bosch.com)  
Infolinia Działu Elektronarzędzi: +48 (801) 100 900  
(w cenie połączenia lokalnego)  
E-Mail: [elektronarzedzia.info@pl.bosch.com](mailto:elektronarzedzia.info@pl.bosch.com)  
[www.bosch.pl](http://www.bosch.pl)

### Transport

Załączone w dostawie akumulatory litowo jonowe podlegają wymaganiom przepisów dotyczących towarów niebezpiecznych. Akumulatory mogą być transportowane drogą lądową przez użytkownika bez konieczności spełnienia jakichkolwiek dalszych warunków.

W przypadku przesyłki przez osoby trzecie (np. transport drogą powietrzną lub za pośrednictwem firmy spedycyjnej) należy dostosować się do szczególnych wymogów dotyczących opakowania i znaczenia towaru. W takim wypadku podczas przygotowywania towaru do wysyłki należy skonsultować się z ekspertem d/s towarów niebezpiecznych.

### Usuwanie odpadów

Elektronarzędzia i akumulatory/baterii nie wolno wyrzucać do odpadów domowych!

**Tylko dla państw należących do UE:**



Zgodnie z europejską wytyczną 2002/96/WE, niezdatne do użytku elektronarzędzia, a zgodnie z europejską wytyczną 2006/66/WE uszkodzone lub zużyte akumulatory/baterie, należy zbierać osobno i doprowadzić do ponownego przetworzenia zgodnie z zasadami ochrony środowiska.

- ▶ **Wbudowane akumulatory wolno wyjmować wyłącznie w celu utylizacji.** Otwieranie obudowy może spowodować uszkodzenie elektronarzędzia.

W celu wyjęcia akumulatora z elektronarzędzia należy naciskać przycisk włącznika/wyłącznika do czasu całkowitego rozładowania akumulatora. Następnie odkręcić śruby na obudowie i zdjąć obudowę. Rozłączyć styki akumulatora i wyjąć go z urządzenia.

#### Akumulatory/Baterie:



#### Li-Ion:

Prosimy postępować zgodnie ze wskazówkami umieszczonymi w rozdziale „Transport”.

**Zastrzega się prawo dokonywania zmian.**

## Bezpečnostní upozornění

### Vysvětlivky obrázkových symbolů



Pročtěte si návod k použití.



Všeobecné upozornění na nebezpečí.



Držte v blízkosti stojící osoby v bezpečné vzdálenosti vůči elektronářadí.



Nebezpečí od pilového listu. Ruce nebo nohy nedávejte do kontaktu s pohybujícím se pilovým listem.



Elektronářadí nepoužívejte za deště a ani jej nevystavujte dešti.

### Všeobecná varovná upozornění pro elektronářadí

**VAROVÁNÍ** Čtěte všechna varovná upozornění a pokyny. Zanedbání při dodržování varovných upozornění a pokynů mohou mít za následek zásah elektrickým proudem, požár a/nebo těžká poranění.

Všechna varovná upozornění a pokyny do budoucna uschovejte.

Ve varovných upozorněních použitý pojem „elektronářadí“ se vztahuje na elektronářadí provozované na el. síti (se síťovým kabelem) a na elektronářadí provozované na akumulátoru (bez síťového kabelu).

### Bezpečnost pracovního místa

- ▶ **Udržujte Vaše pracovní místo čisté a dobře osvětlené.** Nepořádek nebo neosvětlené pracovní oblasti mohou vést k úrazům.
- ▶ **S elektronářadím nepracujte v prostředí ohroženém explozí, kde se nacházejí hořlavé kapaliny, plyny nebo prach.** Elektronářadí vytváří jiskry, které mohou prach nebo páry zapálit.
- ▶ **Děti a jiné osoby udržujte při použití elektronářadí daleko od Vašeho pracovního místa.** Při rozptýlení můžete ztratit kontrolu nad strojem.

### Elektrická bezpečnost

- ▶ **Připojovací zástrčka elektronářadí musí lícovat se zásuvkou.** Zástrčka nesmí být žádným způsobem upravena. Společně s elektronářadím s ochranným uzemněním nepoužívejte žádné adaptérové zástrčky. Neupravené zástrčky a vhodné zásuvky snižují riziko zásahu elektrickým proudem.
- ▶ **Zabraňte kontaktu těla s uzemněnými povrchy, jako např. potrubí, topení, sporáky a chladničky.** Je-li Vaše tělo uzemněno, existuje zvýšené riziko zásahu elektrickým proudem.
- ▶ **Chraňte stroj před deštěm a vlhkem.** Vniknutí vody do elektronářadí zvyšuje nebezpečí zásahu elektrickým proudem.
- ▶ **Dbejte na účel kabelu, nepoužívejte jej k nošení či zavěšení elektronářadí nebo k vytažení zástrčky ze zásuvky.** Udržujte kabel daleko od tepla, oleje, ostrých hran nebo pohyblivých dílů stroje. Poškozené nebo spletené kabely zvyšují riziko zásahu elektrickým proudem.
- ▶ **Pokud pracujete s elektronářadím venku, použijte pouze takové prodlužovací kabely, které jsou způsobilé i pro venkovní použití.** Použití prodlužovacího kabelu, jež je vhodný pro použití venku, snižuje riziko zásahu elektrickým proudem.
- ▶ **Pokud se nelze vyhnout provozu elektronářadí ve vlhkém prostředí, použijte proudový chránič.** Nasazení proudového chrániče snižuje riziko zásahu elektrickým proudem.

### Bezpečnost osob

- ▶ **Buďte pozorní, dávejte pozor na to, co děláte a přistupujte k práci s elektronářadím rozumně.** Nepoužívejte žádné elektronářadí pokud jste unaveni nebo pod vlivem drog, alkoholu nebo léků. Moment nepozornosti při použití elektronářadí může vést k vážným poraněním.

- ▶ **Noste osobní ochranné pomůcky a vždy ochranné brýle.** Nošení osobních ochranných pomůcek jako maska proti prachu, bezpečnostní obuv s protiskluzovou podrážkou, ochranná přilba nebo sluchátka, podle druhu nasazení elektronářadí, snižují riziko poranění.
- ▶ **Zabraňte neúmyslnému uvedení do provozu. Přesvědčte se, že je elektronářadí vypnuté dříve než jej uchopíte, poneseťe či připojíte na zdroj proudu a/nebo akumulátor.** Máte-li při nošení elektronářadí prst na spínači nebo pokud stroj připojíte ke zdroji proudu zapnutý, pak to může vést k úrazům.
- ▶ **Než elektronářadí zapnete, odstraňte seřizovací nástroje nebo šroubováky.** Nástroj nebo klíč, který se nachází v otáčivém dílu stroje, může vést k poranění.
- ▶ **Vyvarujte se abnormálního držení těla. Zajistěte si bezpečný postoj a udržujte vždy rovnováhu.** Tím můžete elektronářadí v neočekávaných situacích lépe kontrolovat.
- ▶ **Noste vhodný oděv. Nenoste žádný volný oděv nebo šperky. Vlasy, oděv a rukavice udržujte daleko od pohybujících se dílů.** Volný oděv, šperky nebo dlouhé vlasy mohou být zachyceny pohybujícími se díly.
- ▶ **Lze-li namontovat odsávací či zachycující přípravky, přesvědčte se, že jsou připojeny a správně použity.** Použití odsávání prachu může snížit ohrožení prachem.

### Svědomité zacházení a používání elektronářadí

- ▶ **Stroj nepřetěžujte. Pro svou práci použijte k tomu určené elektronářadí.** S vhodným elektronářadím budete pracovat v udané oblasti výkonu lépe a bezpečněji.
- ▶ **Nepoužívejte žádné elektronářadí, jehož spínač je vadný.** Elektronářadí, které nelze zapnout či vypnout je nebezpečné a musí se opravit.
- ▶ **Než provedete seřízení stroje, výměnu dílů příslušenství nebo stroj odložíte, vytáhněte zástrčku ze zásuvky a/nebo odstraňte akumulátor.** Toto preventivní opatření zabrání neúmyslnému zapnutí elektronářadí.
- ▶ **Uchovávejte nepoužívané elektronářadí mimo dosah dětí. Nenechte stroj používat osobám, které se strojem nejsou seznámeny nebo nečetly tyto pokyny.** Elektronářadí je nebezpečné, je-li používáno nezkušenými osobami.
- ▶ **Pečujte o elektronářadí svědomitě. Zkontrolujte, zda pohyblivé díly stroje bezvadně fungují a nevzpříčují se, zda díly nejsou zlomené nebo poškozené tak, že je omezena funkce elektronářadí. Poškozené díly nechte před nasazením stroje opravit.** Mnoho úrazů má příčinu ve špatně udržovaném elektronářadí.
- ▶ **Rezné nástroje udržujte ostré a čisté.** Pečlivě ošetřované rezné nástroje s ostrými reznými hranami se méně vzpříčují a dají se lehčeji vést.
- ▶ **Používejte elektronářadí, příslušenství, nasazovací nástroje apod. podle těchto pokynů. Respektujte přítomné pracovní podmínky a prováděnou činnost.** Použití elektronářadí pro jiné než určující použití může vést k nebezpečným situacím.

### Svědomité zacházení a používání akumulátorového nářadí

- ▶ **Akumulátory nabíjejte pouze v nabíječce, která je doporučena výrobcem.** Pro nabíječku, která je vhodná pro určitý druh akumulátorů, existuje nebezpečí požáru, je-li používána s jinými akumulátory.
- ▶ **Do elektronářadí používejte pouze k tomu určené akumulátory.** Použití jiných akumulátorů může vést k poraněním a požárům.
- ▶ **Nepoužívaný akumulátor uchovávejte mimo kancelářské sponky, mince, klíče, hřebíky, šrouby nebo jiné drobné kovové předměty, které mohou způsobit přemostění kontaktů.** Zkrat mezi kontakty akumulátoru může mít za následek opálení nebo požár.
- ▶ **Při špatném použití může z akumulátoru vytéci kapalina. Zabraňte kontaktu s ní. Při náhodném kontaktu opláchněte místo vodou. Pokud kapalina vnikne do očí, navštivte navíc i lékaře.** Vytékající akumulátorová kapalina může způsobit podráždění pokožky nebo popálení.

### Servis

- ▶ **Nechte Vaše elektronářadí opravit pouze kvalifikovaným odborným personálem a pouze s originálními náhradními díly.** Tím bude zajištěno, že bezpečnost stroje zůstane zachována.

**Bezpečnostní upozornění pro pily ocasky**

- ▶ **Pokud provádíte práce, při kterých může nasazovací nástroj zasáhnout skrytá elektrická vedení, pak držte elektronářadí na izolovaných plochách rukojeti.** Kontakt s vedením pod napětím může přivést napětí i na kovové díly elektronářadí a vést k úderu elektrickým proudem.
  - ▶ **Mějte ruce daleko od oblasti řezání. Nesahejte pod obrobek.** Při kontaktu s pilovým listem existuje nebezpečí poranění.
  - ▶ **Elektronářadí ved'te proti obrobku pouze zapnuté.** Jinak existuje nebezpečí zpětného rázu, pokud se nasazený nástroj v obrobku vzpříčí.
  - ▶ **Dbejte na to, by vodič deska při řezání bez přídržovacího trmenu vždy doléhala na obrobek.** Pilový list se může zaseknout a vést ke ztrátě kontroly nad elektronářadím.
  - ▶ **Po ukončení pracovního procesu elektronářadí vypněte a pilový list vytáhněte z řezu až tehdy, když se tento zastaví.** Tím zabráníte zpětnému rázu a elektronářadí můžete bezpečně odložit.
  - ▶ **Používejte pouze nepoškozené pilové listy.** Zprohýbané či tupé pilové listy mohou prasknout, negativně ovlivňovat řez nebo způsobit zpětný ráz.
  - ▶ **Po vypnutí nebrzděte pilový list bočním protitlakem.** Pilový list se může poškodit, zlomit nebo způsobit zpětný ráz.
  - ▶ **Materiál dobře a pevně upněte. Obrobek nepodpírejte rukou nebo nohou. Nedotýkejte se běžící pilou žádných předmětů nebo země.** Existuje nebezpečí zpětného rázu.
  - ▶ **Použijte vhodná hledací zařízení k vyhledání skrytých rozvodných vedení nebo přivězte místní dodavatelskou společnost.** Kontakt s elektrickým vedením může vést k požáru a elektrickému úderu. Poškození plynového vedení může vést k explozi. Proniknutí do vodovodního potrubí způsobí věcné škody.
  - ▶ **Zajistěte obrobek.** Obrobek pevně uchycený upínacím přípravkem nebo svěrákem je držén bezpečněji než Vaší rukou.
  - ▶ **Než jej odložíte, počkejte až se elektronářadí zastaví.** Nasazovací nástroj se může vzpříčit a vést ke ztrátě kontroly nad elektronářadím.
  - ▶ **Před všemi pracemi na elektronářadí (např. údržba, výměna nástroje, atd.) a též při jeho přepravě a uskladnění zablokujte spínač ve vypnuté poloze.** Při neúmyslném stlačení spínače existuje nebezpečí zranění.
-  **Chraňte elektronářadí před horkem, např. i před trvalým slunečním zářením, před ohněm, vodou a vlhkostí.** Existuje nebezpečí výbuchu.
- ▶ **Při poškození a nesprávném použití akumulátoru mohou vystupovat páry. Privádějte čerstvý vzduch a při potížích vyhledejte lékaře.** Páry mohou dráždit dýchací cesty.







**Bezpečnostní upozornění pro nabíječky**

**Chraňte nabíječku před deštěm a vlhkem.** Vniknutí vody do nabíječky zvyšuje riziko úrazu elektrickým proudem.

- ▶ **Akumulátory Li-ion firmy Bosch nebo tyto akumulátory zabudované ve výrobcích firmy Bosch nabíjejte pouze napětím uvedeným v technických datech.** Jinak existuje nebezpečí požáru a výbuchu.
- ▶ **Udržujte nabíječku čistou.** Znečištěním vzniká nebezpečí úrazu elektrickým proudem.
- ▶ **Před každým použitím zkontrolujte nabíječku. Jestliže zjistíte poškození, vyměňte nabíječku za novou. Nabíječku sami neotvírejte a nechte ji opravit pouze kvalifikovaným odborným personálem a jen originálními náhradními díly.** Poškozené nabíječky, kabely a zástrčky zvyšují riziko zásahu elektrickým proudem.
- ▶ **Dohlížejte na děti.** Tím bude zajištěno, že si děti s nabíječkou nehrájí.
- ▶ **Děti a osoby, jež na základě svých fyzických, smyslových nebo duševních schopností či své nekušenosti nebo neznalosti nejsou ve stavu nabíječku bezpečně obsluhovat, nesmějí tuto nabíječku bez dozoru či pokynů zodpovědné osoby používat.** V opačném případě existuje nebezpečí od chybné obsluhy a poranění.

**Symbole**

Následující symboly mají význam pro čtení a pochopení návodu k provozu. Zapamatujte si symboly a jejich význam. Správná interpretace symbolů Vám pomůže elektronářadí lépe a bezpečněji používat.

Symbol	Význam
	Noste ochranné rukavice.
	Noste ochranné brýle.
	Nabíječku používejte pouze v suchých prostorech.
	Směr reakce
	Směr pohybu
	Zapnutí
	Dovolené počinání
	Zakázané počinání
	Příslušenství

**Určené použití**

Toto elektronářadí je určeno pro domácí použití. Je určeno pro řezání větví a lze jej použít i pro řezání dřeva, měkkého kovu (např. mědi) a sádkartonových desek. Je vhodné pro obloukové a přímé řezy. Nezbytně dbejte doporučení k pilovým listům.

**Technická data**

Pila ocaska	Keo	
Objednací číslo	3 600 H61 9..	
Jmenovité napětí	V=	10,8
Počet zdvihů naprázdno $n_0$	min <sup>-1</sup>	0 – 1600
Nástrojový držák	SDS	
Zdvih	mm	20
Řezný výkon, max. průměr		
– do dřeva	mm	80
– do měkkého kovu	mm	7
Hmotnost podle EPTA-Procedure 01/2003	kg	1,05
<b>Nabíječka</b>		
Objednací číslo	EU	2 609 003 916
	UK	2 609 003 932
	AU	2 609 004 762
Vstupní napětí	V	100 – 240
Nabíjecí proud	mA	500
Doba nabíjení (vybitý akumulátor)	min	180
Dovolený rozsah teploty nabíjení	°C	0 – 45
Hmotnost podle EPTA-Procedure 01/2003	kg	0,088 (EU)
	kg	0,093 (UK)
	kg	0,085 (AU)
Třída ochrany	□ / II	
Dbejte prosím objednáčích čísla na typovém štítku Vašeho elektronářadí. Obchodní označení jednotlivých elektronářadí se mohou měnit.		

**Informace o hluku a vibracích**

Naměřené hodnoty hluku zjištěny podle EN 60745.

Hodnocená hladina akustického tlaku A stroje činí typicky 72 dB(A). Nepřesnost K=3 dB.

Hladina hluku může při práci překročit 80 dB(A).

**Noste ochranu sluchu!**

Celkové hodnoty vibrací  $a_h$  (vektorový součet tří os) a nepřesnost K stanoveny podle EN 60745:

řezání dřevotřískové desky:  $a_h = 19 \text{ m/s}^2$ ,  $K = 6,0 \text{ m/s}^2$ , řezání dřevěných trámů:  $a_h = 20 \text{ m/s}^2$ ,  $K = 3,0 \text{ m/s}^2$ .

V těchto pokynech uvedená úroveň vibrací byla změřena podle normovaného způsobu měření uvedeného v EN 60745 a lze ji použít pro vzájemné porovnání elektronářadí. Je vhodná i pro předběžný odhad zatížení vibracemi.

Technické specifikace elektronářadí se odchyľují od zkušebních kritérií standardních testů v EN 60745.

Udaná úroveň vibrací reprezentuje hlavní použití elektronářadí. Pokud ovšem bude elektronářadí nasazeno pro jiná použití, s odlišnými nasazovacími nástroji nebo nedostatečnou údržbou, může se úroveň vibrací lišit. To může zatížení vibracemi po celou pracovní dobu výrazně zvýšit. Pro přesný odhad zatížení vibracemi by měly být zohledněny i doby, kdy je stroj vypnutý nebo sice běží, ale fakticky není nasazen. To může zatížení vibracemi po celou pracovní dobu výrazně snížit. Stanovte dodatečná bezpečnostní opatření k ochraně obsluhy před účinky vibrací jako např.: údržba elektronářadí a nasazovacích nástrojů, udržování teplých rukou, organizace pracovních procesů.

## Prohlášení o shodě

Prohlašujeme v plné naší zodpovědnosti, že v odstavci „Technická data“ popsaný výrobek je v souladu s následujícími normami nebo normativními dokumenty: EN 60745 (akumulátorové přístroje) resp. EN 60335 (nabíječky akumulátorů) podle ustanovení směrnice 2006/95/ES, 2004/108/ES, 2006/42/ES.

Technické podklady (2006/42/ES) u:  
Bosch Lawn and Garden Ltd., PT-LG/EAE,  
Stowmarket, Suffolk IP14 1EY, England

 09

Dr. Egbert Schneider  
Senior Vice President  
Engineering

Dr. Eckerhard Strötgen  
Head of Product  
Certification

*Robert Bosch GmbH* i.v. *Stowmarket*

Robert Bosch GmbH, Power Tools Division  
D-70745 Leinfelden-Echterdingen  
21.06.2011

## Montáž a provoz

Cíl počínání	Obrázek
Obsah dodávky	1
Nabíjení akumulátoru	2
Montáž přídržovacího třmenu	3
Kontrola pevného usazení přídržovacího třmenu	4
Nasazení/odejmutí pilového listu	5
Kontrola pevného usazení pilového listu	6
Zapnutí	7
Řízení počtu zdvihů	7
Pracovní pokyny	8–9
Údržba a čištění	10
Volba příslušenství/náhradních dílů	11

## Uvedení do provozu

- ▶ **Před všemi pracemi na elektronářadí (např. údržba, výměna nástroje, atd.) a též při jeho přepravě a uskladnění zablokujte spínač ve vypnuté poloze.** Při neúmyslném stlačení spínače existuje nebezpečí zranění.

## Nabíjení akumulátoru

- ▶ **Nepoužívejte žádnou jinou nabíječku.** Dodaná nabíječka je sladěna s akumulátorem zabudovaným do Vašeho elektronářadí.
- ▶ **Dbejte síťového napětí!** Napětí zdroje proudu musí souhlasit s údaji na typovém štítku nabíječky. Nabíječky označené 230 V mohou být provozovány i při 220 V.
- ▶ **Rozsah napětí nabíječky leží mezi 100–240 V. Zajistěte, aby síťová zástrčka licovala se zásuvkou.**

**Upozornění:** Akumulátor se expeduje částečně nabitý. Aby byl zaručen plný výkon akumulátoru, před prvním použitím jej plně nabijte.

Akumulátor Li-ion lze bez zkrácení životnosti kdykoli nabít. Přerušování procesu nabíjení nepoškozuje akumulátor.

Akumulátor Li-ion je díky „Electronic Cell Protection (ECP)“ chráněn proti hlubokému vybití. Při vybitém akumulátoru se zahradní nářadí pomocí ochranného obvodu vypne: zahradní nářadí už více nepracuje.

 **POZOR** Po automatickém vypnutí elektronářadí už spínač dál nestlačujte. Akumulátor se může poškodit.

Zastrčte síťovou zástrčku nabíječky do zásuvky a nabíjecí zástrčku do zdířky na zadní straně rukojeti (pouze jedna možnost připojení).

Proces nabíjení začíná, jakmile se nabíjecí zástrčka nabíječky zastrčí do zdířky.

Ukazatel stavu nabití akumulátoru indikuje postup nabíjení. Při procesu nabíjení **blíká** ukazatel **zeleně**. Svítí-li ukazatel stavu nabití akumulátoru **trvale zeleně**, je akumulátor plně nabitý.

Při procesu nabíjení se zahřívá držadlo elektronářadí. To je normální.

Při delší době nepoužívání odpojte prosím nabíječku od sítě.

Elektronářadí nelze během procesu nabíjení používat; není to závada, když během procesu nabíjení nefunguje.

- ▶ **Chraňte nabíječku před vlhkem!**

## Pracovní pokyny

- ▶ **Při montáži pilového listu noste ochranné rukavice.** Při kontaktu s pilovým listem existuje nebezpečí poranění.
- ▶ **Při výměně pilového listu dbejte na to, aby nebyly v otvoru pro pilový list zbytky materiálu, např. dřevěné třísky či kovové piliny.**
- ▶ **Při řezání lehkých stavebních hmot dbejte zákonných ustanovení a doporučení výrobce materiálu.**
- ▶ **Během řezání držte elektronářadí pevně jednou rukou na rukojeti.**
- ▶ **Neobjímejte během řezání přídržovací třmen, pilový list nebo větrací otvory.**
- ▶ **Pilový list se může během řezání silně zahřát. Nechte jej vychladnout, než jej uchopíte.**

## Výběr pilového listu

Používejte jen takové pilové listy, jež jsou pro vhodně pro opracovávaný materiál.

Přehled doporučených pilových listů naleznete na začátku tohoto návodu. Používejte pouze doporučené pilové listy.

Pro řezání úzkých křivek použijte úzké pilové listy.

## Ukazatel stavu nabití akumulátoru

Ukazatel stavu nabití akumulátoru indikuje při naplň nebo zcela stlačeném spínači na několik sekund stav nabití akumulátoru.

LED	Kapacita
Trvalé světlo zelené	≥35%
Blikající světlo zelené	15–35%
Blikající světlo červené	5–15%
Trvalé světlo červené	≤5%

## Odsávání prachu/třísek

- ▶ Prach materiálů jako olovoobsahující nátěry, některé druhy dřeva, minerálů a kovu mohou být zdraví škodlivé. Kontakt s prachem nebo vdechnutí mohou vyvolat alergické reakce a/nebo onemocnění dýchacích cest obsluhy nebo v blízkosti se nacházejících osob.

Určitý prach jako dubový nebo bukový prach je pokládán za karcinogenní, zvláště ve spojení s přídatnými látkami pro ošetření dřeva (chromát, ochranné prostředky na dřevo). Materiál obsahující azbest směji opracovávat pouze specialisté.

- Pečujte o dobré větrání pracovního prostoru.
- Je doporučeno nosit ochrannou dýchací masku s třídou filtru P2.

Dbejte ve Vaší zemi platných předpisů pro opracovávané materiály.

- ▶ **Vyvarujte se usazení prachu na pracovišti.** Prach se může lehce vznítit.

## Hledání závad



Příznaky	Možná příčina	Náprava
Elektronářadí neběží	Vybitý akumulátor	Akumulátor nabijte, viz též „Upozornění k nabíjení“
	Vadné elektronářadí	Vyhledejte servis
	Vnitřní kabeláž elektronářadí je vadná	Vyhledejte servis
Elektronářadí běží přerušovaně	Vadný spínač	Vyhledejte servis
Silné vibrace/hluk	Vadné elektronářadí	Vyhledejte servis
Příliš malá doba řezání na jedno nabití akumulátoru	Upnutí pilového listu se musí vyčistit	Elektronářadí držte směrem dolů a začněte řezat
	Opotřebovaný pilový list	Pilový list vyměňte
	Špatná technika řezání	Viz „Pracovní pokyny“ (obr. 8)
Akumulátor není zcela nabit	Akumulátor není zcela nabit	Akumulátor nabijte, viz též „Upozornění k nabíjení“
	Akumulátor je téměř vybitý	Akumulátor nabijte, viz též „Upozornění k nabíjení“
Pilový list se pohybuje sem a tam pomalu	Spínač není zcela stlačený	Spínač zcela stlačte
	Přetížení během provozu	Zredujte přitlačení elektronářadí proti větví
Zelená a červená LED střídavě blikají	Teplota akumulátoru mimo přípustný rozsah teploty nabíjení	Teplotu akumulátoru uveďte vychladnutím či ohřátím do přípustného rozsahu teploty mezi 0 °C a 45 °C
Červená LED bliká 1x	Příliš nízké napětí baterie; prázdný akumulátor	Akumulátor nabijte, viz též „Upozornění k nabíjení“
Červená LED bliká 2x	Teplota akumulátoru mimo přípustný rozsah provozní teploty	Teplotu akumulátoru uveďte vychladnutím či ohřátím do přípustného rozsahu teploty mezi -15 °C a +65 °C
Červená LED bliká rychle 5x	Přetížení (sevřený pilový list)	Zredujte přitlačení elektronářadí proti větví Elektronářadí vedte proti řezané větví zapnuté

## Údržba a servis

### Údržba, čištění a skladování

► **Před všemi pracemi na elektronářadí (např. údržba, výměna nástroje, atd.) a též při jeho přepravě a uskladnění zablokujte spínač ve vypnuté poloze.** Při neúmyslném stlačení spínače existuje nebezpečí zranění.

► **Před všemi pracemi na elektronářadí vždy odstraňte pilový list.**

► **Udržujte elektronářadí a větrací otvory čisté, abyste pracovali dobře a bezpečně.**

Upnutí pilového listu čistěte přednostně tlakovým vzduchem nebo měkkým štětcem. K tomu vyjměte pilový list z elektronářadí. Upnutí pilového listu udržujte používáním vhodných mazacích prostředků funkční.

Silné znečištění elektronářadí může vést k poruchám funkce. Proto neřežte materiály s velkou produkcí prachu zespolu nebo nad hlavou.

Elektronářadí skladujte na bezpečném místě, v suchu a mimo dosah dětí.

Na elektronářadí neodkládejte žádné další předměty.

### Zákaznická a poradenská služba

[www.bosch-garden.com](http://www.bosch-garden.com)

Při všech dotazech a objednávkách náhradních dílů nezbytně prosím uvádějte 10-místné objednávací číslo podle typového štítku elektronářadí.

#### Czech Republic

Robert Bosch odbytová s.r.o.  
Bosch Service Center PT  
K Vápence 1621/16  
692 01 Mikulov  
Tel.: +420 (519) 305 700  
Fax: +420 (519) 305 705  
E-Mail: [servis.naradi@cz.bosch.com](mailto:servis.naradi@cz.bosch.com)  
[www.bosch.cz](http://www.bosch.cz)

### Přeprava

Obsažené lithium-iontové akumulátory podléhají požadavkům zákona o nebezpečných nákladech. Tyto akumulátory mohou být bez dalších podmínek přepravovány uživatelem po silnici.

Při zaslání prostřednictvím třetí osoby (např.: letecká přeprava nebo spedice) je třeba brát zřetel na zvláštní požadavky na balení a označení. Zde musí být při přípravě zásilky nezbytně přizván expert na nebezpečné náklady.

### Zpracování odpadů

Elektronářadí a akumulátory/baterie neodhazujte do domovního odpadu!

#### Pouze pro země EU:



Podle evropské směrnice 2002/96/ES musí být neupotřebitelné elektronářadí a podle evropské směrnice 2006/66/ES vadné nebo opotřebované akumulátory/baterie rozebrané shromážděny a dodány k opětovnému zhodnocení nepoškozujícímu životní prostředí.

► **Integrované akumulátory se smíjí odejmout pouze kvůli likvidaci.** Otevřením skořepiny tělesa může být elektronářadí zničeno.

Abyste odejmuli akumulátor z elektronářadí, uveďte spínač na tak dlouho do chodu, až je akumulátor zcela vybit. Vyšroubujte šrouby na skříně a skořepinu skříně odejměte. Přerušte přípojky akumulátoru a akumulátor vyjměte.

#### Akumulátory/baterie:



**Li-ion:**  
Dbejte prosím upozornění v odstavci „Přeprava“.

### Změny vyhrazeny.

## Bezpečnostné pokyny

### Vysvetlenie obrázkových symbolov



Pozorne si prečítajte tento Návod na používanie.



Všeobecné upozornenie na nebezpečenstvo.



Postarajte sa o to, aby sa osoby, ktoré stoja v blízkosti, od ručného elektrického náradia, nachádzali v bezpečnej vzdialenosti.



Hrozí nebezpečenstvo poranenia pílovým listom. Nedávajte ruky ani nohy (chodidlá) do kontaktu s pohybujúcim sa pílovým listom.



Nepoužívajte toto ručné elektrické náradie počas dažďa, ani ho vplyvom dažďa nevystavujte.

### Všeobecné výstražné upozornenia a bezpečnostné pokyny

#### **⚠ POZOR** Prečítajte si všetky Výstražné upozornenia a bezpečnostné pokyny.

Zanedbanie dodržiavania Výstražných upozornení a pokynov uvedených v nasledujúcom texte môže mať za následok zásah elektrickým prúdom, spôsobiť požiar a/alebo ťažké poranenie.

Tieto výstražné upozornenia a bezpečnostné pokyny starostlivo uschovajte na budúce použitie.

Pojem „ručné elektrické náradie“ používaný v nasledujúcom texte sa vzťahuje na ručné elektrické náradie napájané zo siete (s prírodnou šnúrou) a na ručné elektrické náradie napájané akumulátorovou batériou (bez prírodnej šnúry).

### Bezpečnosť na pracovisku

- ▶ **Pracovisko vždy udržiavajte čisté a dobre osvetlené.** Neporiadok a neosvetlené priestory pracoviska môžu mať za následok pracovné úrazy.
- ▶ **Týmto náradím nepracujte v prostredí ohrozenom výbuchom, v ktorom sa nachádzajú horľavé kvapaliny, plyny alebo horľavý prach.** Ručné elektrické náradie vytvára iskry, ktoré by mohli prach alebo pary zapáliť.
- ▶ **Nedovoľte deťom a iným nepovolným osobám, aby sa počas používania ručného elektrického náradia zdržiavali v blízkosti pracoviska.** Pri odpuťaní pozornosti zo strany inej osoby môžete stratiť kontrolu nad náradím.

### Elektrická bezpečnosť

- ▶ **Zástrčka prírodnej šnúry ručného elektrického náradia musí pasovať do použitej zásuvky. Zástrčku v žiadnom prípade nijako nemeňte. S uzemneným elektrickým náradím nepoužívajte ani žiadne zástrčkové adaptéry.** Nezmenené zástrčky a vhodné zásuvky znižujú riziko zásahu elektrickým prúdom.
- ▶ **Vyhýbajte sa telesnému kontaktu s uzemnenými povrchovými plochami, ako sú napr. rúry, vykurovacie telesá, sporáky a chladničky.** Keby by bolo Vaše telo uzemnené, hrozí zvýšené riziko zásahu elektrickým prúdom.
- ▶ **Chráňte elektrické náradie pred účinkami dažďa a vlhkosti.** Vniknutie vody do ručného elektrického náradia zvyšuje riziko zásahu elektrickým prúdom.
- ▶ **Nepoužívajte prírodnú šnúru mimo určený účel na nosenie ručného elektrického náradia, ani na jeho zavesenie a zástrčku nevyberajte zo zásuvky ťahaním za prírodnú šnúru.** Zabezpečte, aby sa sieťová šnúra nedostala do blízkosti horúceho telesa, ani do kontaktu s olejom, s ostrými hranami alebo pohybujúcimi sa súčiastkami ručného elektrického náradia. Poškodené alebo zauzlené prírodné šnúry zvyšujú riziko zásahu elektrickým prúdom.
- ▶ **Keď pracujete s ručným elektrickým náradím vonku, používajte len také predlžovacie káble, ktoré sú schválené aj na používanie vo vonkajších priestoroch.** Použitie predlžovacieho kábla, ktorý je vhodný na používanie vo vonkajšom prostredí, znižuje riziko zásahu elektrickým prúdom.

- ▶ **Ak sa nedá vyhnúť použitiu ručného elektrického náradia vo vlhkom prostredí, použite ochranný spínač pri poruchových prúdoch.** Použitie ochranného spínača pri poruchových prúdoch znižuje riziko zásahu elektrickým prúdom.

### Bezpečnosť osôb

- ▶ **Buďte ostražitý, sústreďte sa na to, čo robíte a k práci s ručným elektrickým náradím prístupujte s rozumom. Nepracujte s ručným elektrickým náradím nikdy vtedy, keď ste unavený, alebo keď ste pod vplyvom drog, alkoholu alebo liekov.** Malý okamih nepozornosti môže mať pri používaní náradia za následok vážne poranenia.
- ▶ **Noste osobné ochranné pomôcky a používajte vždy ochranné okuliare.** Nosenie osobných ochranných pomôcok, ako je ochranná dýchacia maska, bezpečnostná pracovná obuv, ochranná prilba alebo chrániče sluchu, podľa druhu ručného elektrického náradia a spôsobu jeho použitia znižujú riziko poranenia.
- ▶ **Vyhýbajte sa neúmyselnému uvedeniu ručného elektrického náradia do činnosti. Pred zasunutím zástrčky do zásuvky a/alebo pred pripojením akumulátora, pred chytením alebo prenášaním ručného elektrického náradia sa vždy presvedčte sa, či je ručné elektrické náradie vypnuté.** Ak budete mať pri prenášaní ručného elektrického náradia prst na vypínači, alebo ak ručné elektrické náradie pripojíte na elektrickú sieť zapnutú, môže to mať za následok nehodu.
- ▶ **Skôr ako náradie zapnete, odstráňte z neho nastavovacie náradie alebo kľúče na skrutky.** Nastavovací nástroj alebo kľúč, ktorý sa nachádza v rotujúcej časti ručného elektrického náradia, môže spôsobiť vážne poranenia osôb.
- ▶ **Vyhýbajte sa abnormálnym polohám tela. Zabezpečte si pevný postoj, a neprestajne udržiavajte rovnováhu.** Takto budete môcť ručné elektrické náradie v neočakávaných situáciách lepšie kontrolovať.
- ▶ **Pri práci noste vhodný pracovný odev. Nenoste široké odevy a nemajte na sebe šperky. Vyvarujte sa toho, aby so Vaše vlasy, odev a rukavice dostali do blízkosti rotujúcich súčiastok náradia.** Voľný odev, dlhé vlasy alebo šperky môžu byť zachytené rotujúcimi časťami ručného elektrického náradia.
- ▶ **Ak sa dá na ručné elektrické náradie namontovať odsávacie zariadenie a zariadenie na zachytávanie prachu, presvedčte sa, či sú dobre pripojené a správne použité.** Používanie odsávacieho zariadenia a zariadenia na zachytávanie prachu znižuje riziko ohrozenia zdravia prachom.

### Starostlivé používanie ručného elektrického náradia a manipulácia s ním

- ▶ **Ručné elektrické náradie nikdy nepreťažujte. Používajte také elektrické náradie, ktoré je určené pre daný druh práce.** Pomocou vhodného ručného elektrického náradia budete pracovať lepšie a bezpečnejšie v uvedenom rozsahu výkonu náradia.
- ▶ **Nepoužívajte nikdy také ručné elektrické náradie, ktoré má pokazený vypínač.** Náradie, ktoré sa už nedá zapnúť alebo vypnúť, je nebezpečné a treba ho zveriť do opravy odborníkovi.
- ▶ **Skôr ako začnete náradie nastavovať alebo prestavovať, vymieňať príslušenstvo alebo skôr, ako odložíte náradie, vždy vyťahnite zástrčku sieťovej šnúry zo zásuvky.** Toto preventívne opatrenie zabraňuje neúmyselnému spusteniu ručného elektrického náradia.
- ▶ **Nepoužívané ručné elektrické náradie uschovávajte tak, aby bolo mimo dosahu detí. Nedovoľte používať ručné elektrické náradie osobám, ktoré s ním nie sú dôverne oboznámené, alebo ktoré si neprečítali tieto Pokyny.** Ručné elektrické náradie je nebezpečné vtedy, keď ho používajú neskúsené osoby.
- ▶ **Ručné elektrické náradie starostlivo ošetrujte. Kontrolujte, či pohyblivé súčiastky bezchybne fungujú alebo či neblokujú, či nie sú zlomené alebo poškodené niektoré súčiastky, ktoré by mohli negatívne ovplyvňovať správne fungovanie ručného elektrického náradia. Pred použitím náradia dajte poškodené súčiastky vymeniť.** Veľa nehôd bolo spôsobených nedostatočnou údržbou elektrického náradia.
- ▶ **Rezné nástroje udržiavajte ostré a čisté.** Starostlivo ošetrované rezné nástroje s ostrými reznými hranami majú menšiu tendenciu k zablokovaniu a ľahšie sa dajú viesť.

- **Používajte ručné elektrické náradie, príslušenstvo, nastavovacie nástroje a pod. podľa týchto výstražných upozornení a bezpečnostných pokynov. Pri práci zohľadnite konkrétne pracovné podmienky a činnosť, ktorú budete vykonávať.** Používanie ručného elektrického náradia na iný účel ako na predpísané použitie môže viesť k nebezpečným situáciám.

### Starostlivé používanie akumulátorového ručného elektrického náradia a manipulácia s ním

- **Akumulátory nabíjajte len v takých nabíjačkách, ktoré odporúča výrobca akumulátora.** Ak sa používa nabíjačka, určená na nabíjanie určitého druhu akumulátorov, na nabíjanie iných akumulátorov, hrozí nebezpečenstvo požiaru.
- **Do elektrického náradia používajte len príslušné určené akumulátory.** Používanie iných akumulátorov môže mať za následok poranenie a nebezpečenstvo požiaru.
- **Nepoužívané akumulátory neuschovávajte tak, aby mohli prísť do styku s kancelárskymi sponkami, mincami, kľúčmi, klincami, skrutkami alebo s inými drobnými kovovými predmetmi, ktoré by mohli spôsobiť premostenie kontaktov.** Skrat medzi kontaktmi akumulátora môže mať za následok popálenie alebo vznik požiaru.
- **Z akumulátora môže pri nesprávnom používaní vytekať kvapalina. Vyhýbajte sa kontaktu s touto kvapalinou. Po náhodnom kontakte miesto opláchnite vodou. Ak sa dostane kvapalina z akumulátora do kontaktu s očami, po výplachu očí vyhľadajte aj lekára.** Unikajúca kvapalina z akumulátora môže mať za následok podráždenie pokožky alebo popálenie.

### Servisné práce

- **Ručné elektrické náradie dávajte opravovať len kvalifikovanému personálu, ktorý používa originálne náhradné súčiastky.** Tým sa zabezpečí, že bezpečnosť náradia zostane zachovaná.

### Bezpečnostné pokyny pre chvostové píly

- **Držte ručné elektrické náradie len za izolované plochy rukovätí, ak vykonávate takú prácu, pri ktorej by mohol použitý pracovný nástroj natrafiť na skryté elektrické vedenia.** Kontakt s elektrickým vedením, ktoré je pod napätím, môže dostať pod napätie aj kovové súčiastky náradia a spôsobiť zásah elektrickým prúdom.
- **Obe ruky majte v dostatočnej vzdialenosti od priestoru pílenia. Nesiahajte pod obrobok.** Pri kontakte s pilovým listom hrozí nebezpečenstvo vážneho poranenia.
- **K obrobku prisúvajte elektrické náradie iba v zapnutom stave.** Inak hrozí v prípade zaseknutia pracovného nástroja v obrobku nebezpečenstvo spätného rázu.
- **Dávajte pozor na to, aby vodiace sane pri pílení bez upevňovacieho strmienka vždy priliehali k obrobku.** Pilový list sa môže zaseknúť a môže zapríčiniť stratu kontroly nad ručným elektrickým náradím.
- **Po skončení práce ručné elektrické náradie vypnite a pilový list vyberte z rezu až vtedy, keď sa elektrické náradie úplne zastavilo.** Tak sa vyhnete spätnému rázu náradia a budete môcť elektrické náradie bezpečne odložiť.
- **Používajte len nepoškodené a bezchybné pilové listy.** Skrivené alebo neostré pilové listy sa môžu zlomiť alebo spôsobiť spätný úder ručného elektrického náradia.
- **Nebrzdíte po vypnutí pilový list bočným tlakom.** Pilový list by sa mohol poškodiť, zlomiť, alebo by mohol vyvolať spätný ráz.
- **Pri práci materiál vždy dobre upnite. V žiadnom prípade ho nepodpierajte rukou alebo nohou. Keď je píla v chode, nedotýkajte sa ňou žiadnych predmetov ani zeme.** Hrozí nebezpečenstvo poranenia spätným rázom.
- **Používajte vhodné prístroje na vyhľadanie skrytých elektrických vedení a potrubí, aby ste ich nenavrtali, alebo sa obráťte na miestne energetické podniky.** Kontakt s elektrickým vodičom pod napätím môže spôsobiť požiar alebo mať za následok zásah elektrickým prúdom. Poškodenie plynového potrubia môže mať za následok explóziu. Preniknutie do vodovodného potrubia spôsobí vecnú škodu.
- **Zabezpečte obrobok.** Obrobok upnutý pomocou upínacieho zariadenia alebo zveráka je bezpečnejší ako obrobok pridržávaný rukou.

- **Počkajte na úplné zastavenie ručného elektrického náradia, až potom ho odložte.** Pracovný nástroj sa môže zaseknúť a môže zapríčiniť stratu kontroly nad ručným elektrickým náradím.
- **Pred každou prácou na ručnom elektrickom náradí (napr. údržba, výmena nástroja a pod.) ako aj pri transporte a úschove náradia zablokujte vypínač vo vypnutej polohe.** V prípade neúmyselného náhodného zapnutia vypínača hrozí nebezpečenstvo poranenia.



**Chránajte ručné elektrické náradie pred horúčavou, napr. aj pred trvalým slnečným žiarením, ohňom a pred vodou a vlhkosťou.** Hrozí nebezpečenstvo výbuchu.

- **Po poškodení akumulátora alebo v prípade neodborného používania môžu z akumulátora vystupovať škodlivé výpary. Zabezpečte prívod čerstvého vzduchu a v prípade nevoľnosti vyhľadajte lekársku pomoc.** Tieto výpary môžu podráždiť dýchacie cesty.

### Bezpečnostné pokyny pre nabíjačky



**Chránajte nabíjačku pred účinkami dažďa a vlhkosti.** Vniknutie vody do nabíjačky zvyšuje riziko zásahu elektrickým prúdom.

- **Nabíjajte len lítiovo-iónové akumulátory značky Bosch alebo iné akumulátory zabudované do výrobkov firmy Bosch, ktoré majú v časti technické údaje uvedené napätie.** V inom prípade hrozí nebezpečenstvo požiaru a výbuchu.
- **Udržujte nabíjačku v čistote.** Následkom znečistenia hrozí nebezpečenstvo zásahu elektrickým prúdom.
- **Skontrolujte nabíjačku pred každým použitím. V prípade, že zistíte na nabíjačke nejakú poruchu, vymeňte ju za novú. Nabíjačku sami neotvárajte a dávajte ju opravovať len kvalifikovanému personálu a zásadne iba s použitím originálnych náhradných súčiastok.** Poškodené nabíjačky, prívodné šnúry a zástrčky zvyšujú riziko zásahu elektrickým prúdom.
- **Dávajte pozor na deti.** Takýmto spôsobom zabezpečíte, aby sa deti nehrali s nabíjačkou.
- **Deti a osoby, ktoré na základe svojich fyzických, senzorických alebo duševných schopností alebo kvôli nedostatku skúseností alebo poznatkov nie sú v stave spoľahlivo obsluhovať túto nabíjačku, nesmú používať túto nabíjačku bez dozoru alebo pokynov nejakej zodpovednej osoby.** V opačnom prípade hrozí nebezpečenstvo nesprávnej obsluhy alebo poranenia.

### Symbody

Nasledujúce symbody sú na čítanie a pochopenie tohto Návodu na používanie veľmi dôležité. Dobré si tieto symbody a ich významy zapamätajte. Správna interpretácia týchto symbolov Vám bude pomáhať lepšie a bezpečnejšie používať toto ručné elektrické náradie.

Symbol	Význam
	Používajte ochranné pracovné rukavice.
	Používajte ochranné okuliare.
	Nabíjačku používajte len v suchých miestnostiach.
	Smer reakcie
	Smer pohybu
	Zapnutie
	Dovolená manipulácia
	Zakázaný druh manipulácie
	Príslušenstvo

## Používanie podľa určenia

Toto ručné elektrické náradie je určené na používanie v domácnosti.  
Je určené na orezávanie konárov dá sa používať aj na rezanie dreva, mäkkých kovov (napríklad medi) a sadrokartónových dosiek.  
Je vhodné na vykonávanie zakrivených a rovných rezov. Bezpodmienečne dodržiavajte odporúčania, ktoré boli priložené k pílovému listu.

## Technické údaje

Chvostová píla	Keo	
Vecné číslo		3 600 H61 9..
Menovité napätie	V=	10,8
Počet voľnoběžných zdvihov $n_0$	min <sup>-1</sup>	0 – 1600
Skľučovadlo		SDS
Zdvih	mm	20
Rezací výkon, max. priemer		
– do dreva	mm	80
– do mäkkého kovu	mm	7
Hmotnosť podľa EPTA-Procedure 01/2003	kg	1,05
<b>Nabíjačka</b>		
Vecné číslo	EU	2 609 003 916
	UK	2 609 003 932
	AU	2 609 004 762
Vstupné napätie	V	100 – 240
Nabíjací prúd	mA	500
Nabíjacia doba (akumulátor vybitý)	min	180
Prípustný rozsah teploty nabíjania	°C	0 – 45
Hmotnosť podľa EPTA-Procedure 01/2003	kg	0,088 (EU) 0,093 (UK) 0,085 (AU)
Trieda ochrany		□/II

Všimnite si láskavo vecné číslo na typovom štítku svojho ručného elektrického náradia. Obchodné názvy jednotlivých produktov sa môžu odlišovať.

## Informácia o hlučnosti/vibráciách

Namerané hodnoty hluku zistené podľa normy EN 60745.

Hodnotená hladina akustického tlaku A tohto náradia je typicky 72 dB(A). Nepresnosť merania K=3 dB. Hladina hluku môže pri práci dosahovať hodnotu nad 80 dB(A).

### Používajte chrániče sluchu!

Celkové hodnoty vibrácií  $a_h$  (suma vektorov troch smerov) a nepresnosť merania K zisťované podľa normy EN 60745:

Rezanie drevotriekovej dosky:  $a_h = 19 \text{ m/s}^2$ ,  $K = 6,0 \text{ m/s}^2$ .

Rezanie drevených nosníkov:  $a_h = 20 \text{ m/s}^2$ ,  $K = 3,0 \text{ m/s}^2$ .

Hladina vibrácií uvádzaná v týchto pokynoch bola nameraná podľa meracieho postupu uvedeného v norme EN 60745 a možno ju používať na vzájomné porovnávanie rôznych typov ručného elektrického náradia. Táto metóda je vhodná aj na stanovenie predbežného odhadu zaťaženia vibráciami.

Technické špecifikácie tohto ručného elektrického náradia sa odlišujú od kontrolných kritérií štandardizovaných testov uvedených v norme EN 60745.

Uvedená hladina zaťaženia vibráciami reprezentuje hlavné druhy používania tohto ručného elektrického náradia. Avšak v takých prípadoch, keď sa toto ručné elektrické náradie využíva na iné druhy použitia, s odlišnými pracovnými nástrojmi, alebo ak sa nepodrobuje dostatočnej údržbe, môže sa hladina zaťaženia vibráciami od týchto hodnôt odlišovať. To môže výrazne zvýšiť zaťaženie vibráciami počas celej pracovnej doby.

Na presný odhad zaťaženia vibráciami počas určitého časového úseku práce s náradím treba zohľadniť aj tie doby, počas ktorých je ručné elektrické náradie vypnuté, alebo doby, keď je náradie síce zapnuté a beží, ale v skutočnosti nepracuje. Táto okolnosť môže zaťaženie vibráciami počas celej pracovnej doby výrazne redukovať.

Vykonajte ďalšie bezpečnostné opatrenia na ochranu osoby pracujúcej s náradím pred účinkami zaťaženia vibráciami, ako sú napríklad: údržba ručného elektrického náradia a používaných pracovných nástrojov, zabezpečenie zachovania teploty rúk, vhodná organizácia jednotlivých pracovných úkonov.

## Vyhlasenie o konformite

Na vlastnú zodpovednosť vyhlasujeme, že dole popísaný výrobok „Technické údaje“ sa zhoduje s nasledujúcimi normami alebo normatívnymi dokumentami: EN 60745 (akumulátorové náradie) resp. EN 60335 (akumulátorové nabíjačky) podľa ustanovení smerníc 2006/95/EG, 2004/108/EG, 2006/42/EG.

Technická dokumentácia (2006/42/ES) sa nachádza u: Bosch Lawn and Garden Ltd., PT-LG/EAE, Stowmarket, Suffolk IP14 1EY, England

 09

Dr. Egbert Schneider  
Senior Vice President  
Engineering

Dr. Eckerhard Strötgen  
Head of Product  
Certification

*Dr. Egbert Schneider i.v. Strötgen*

Robert Bosch GmbH, Power Tools Division  
D-70745 Leinfelden-Echterdingen  
21.06.2011

## Montáž a používanie

Cieľ činnosti	Obrázok
Obsah dodávky (základná výbava)	1
Nabíjanie akumulátorov	2
Montáž upevňovacieho strmienka	3
Prekontrolujte, či je upevňovací strmienok správne a spoľahlivo upevnený	4
Montáž/demontáž pílového listu	5
Prekontrolujte, či je pílový list správne a spoľahlivo upevnený	6
Zapnutie	7
Regulácia frekvencie zdvihov	7
Pokyny na používanie	8 – 9
Údržba a čistenie	10
Výber príslušenstva/náhradných súčiastok	11

## Uvedenie do prevádzky

- **Pred každou prácou na ručnom elektrickom náradí (napr. údržba, výmena nástroja a pod.) ako aj pri transporte a úschove náradia zablokujte vypínač vo vypnutej polohe.** V prípade neúmyselného náhodného zapnutia vypínača hrozí nebezpečenstvo poranenia.

## Nabíjanie akumulátorov

- **Nepoužívajte žiadnu inú nabíjačku.** Dodávaná nabíjačka je konštruovaná na nabíjanie lítiovo-iónových akumulátorov zabudovaných vo Vašom ručnom elektrickom náradí.
- **Všimnite si napätie siete!** Napätie zdroja prúdu musí mať hodnotu zodnú s údajmi na typovom štítku ručného elektrického náradia. Ručné elektrické náradie označené pre napätie 230 V sa smie používať aj s napätím 220 V.
- **Napätový rozsah tejto nabíjačky leží v rozpätí 100–240 V. Postarajte sa o to, aby bola zástrčka vhodná pre príslušnú elektrickú zásuvku.**

**Upozornenie:** Akumulátor sa dodáva v čiastočne nabitom stave. Aby ste zaručili plný výkon akumulátora, pred prvým použitím akumulátor v nabíjačke úplne nabite.

Lítiovo-iónové akumulátory možno kedykoľvek dobíjať bez toho, aby to negatívne ovplyvnilo ich životnosť. Prerušenie nabíjania takýto akumulátor nepoškodzuje.

Lítiovo-iónový akumulátor je chránený proti hlbokému vybitiu „pomocou elektronickej ochrany článku (ECL – Electronic Cell Protection)“. Keď je akumulátor vybitý, záhradnícke náradie sa pomocou ochranného obvodu vypne: Záhradnícke náradie už nepracuje.

**⚠ POZOR** Po automatickom vypnutí ručného elektrického náradia už viac vypínač nestláčajte. Akumulátor by sa mohol poškodiť.

Zastrčte zástrčku nabíjačky do elektrickej zásuvky a nabíjaciu zástrčku do zásuvky pre nabíjaciu zástrčku na zadnej strane rukoväte (existuje len jedna možnosť pripojenia).

Nabíjanie začína vo chvíli, keď sa nabíjacia zástrčka nabíjačky vloží do zásuvky pre nabíjaciu zástrčku.

Indikácia stavu nabitia akumulátora zobrazuje postup nabíjania. Pri nabíjaní **blíka** indikácia LED **zeleným svetlom**. Keď indikácia stavu nabitia akumulátora **trvalo svieti zeleným svetlom**, je akumulátor úplne nabitý.

Pri nabíjaní sa rukoväť ručného elektrického náradia zohrieva. To je normálne.

Pri dlhšom nepoužívaní odpojte nabíjačku od elektrickej siete.

Toto ručné elektrické náradie sa počas nabíjania nedá používať; ak náradie počas nabíjania nefunguje, nie je to známkou žiadnej poruchy náradia.

► **Nabíjačku chráňte pred vlhkom!**

## Pokyny na používanie

- **Pri montáži pilového listu používajte ochranné pracovné rukavice.** Pri dotyku pilového listu hrozí nebezpečenstvo poranenia.
- **Pri výmene pilového listu zabezpečte, aby na upínacom mechanizme pilového listu neboli zvyšky materiálu, napríklad drevené alebo kovové piliny.**
- **Pri pílení ľahkých stavebných hmôt dodržiavajte zákonné ustanovenia a odporúčania výrobcu príslušného materiálu.**
- **Počas rezania ručné elektrické náradie pevne držte jednou rukou za rukoväť.**
- **Počas rezania nepridržiavajte – nechytajte upevňovací strmienok, pilový list alebo vetracie otvory náradia.**
- **Pilový list sa môže počas rezania veľmi intenzívne zahriať. Nechajte ho najprv vždy vychladnúť, až potom sa ho dotýkajte.**

## Výber pilového listu

Používajte len také pilové listy, ktoré sú vhodné pre obrábaný materiál.

Préhľad odporúčaných pilových listov nájdete na začiatku tohto Návodu na používanie. Používajte len odporúčané pilové listy.

Na rezanie úzkych oblúkov a oblúkov s malým polomerom používajte úzky pilový list.

## Hľadanie porúch



Symptómy	Možná príčina	Odstránenie príčiny
Ručné elektrické náradie nebeží	Akumulátor je vybitý	Akumulátor nabite, pozri aj „Pokyny pre nabíjanie“
	Ručné elektrické náradie je pokazené	Vyhľadajte autorizovanú servisnú opravovňu
	Vnútroštrná kabeláž ručného elektrického náradia je poškodená	Vyhľadajte autorizovanú servisnú opravovňu
Ručné elektrické náradie beží s prerušeniami	Porucha vypínača	Vyhľadajte autorizovanú servisnú opravovňu
Silné vibrácie/hluk	Ručné elektrické náradie je pokazené	Vyhľadajte autorizovanú servisnú opravovňu
Doba rezania na jedno nabitie akumulátora je príliš krátka	Upevňovací mechanizmus pilového listu treba vyčistiť	Držte ručné elektrické náradie smerom k zemi a začnite rezat' – píliť
	Pilový list je opotrebovaný	Pilový list vymeňte
	Zlá technika rezania	pozri „Pracovné pokyny“ (obrázok 8)
Pilový list sa pomaly pohybuje sem a tam	Akumulátor nie je celkom nabitý	Akumulátor nabite, pozri aj „Pokyny pre nabíjanie“
	Akumulátor je takmer vybitý	Akumulátor nabite, pozri aj „Pokyny pre nabíjanie“
	Vypínač nie je celkom stlačený	Stlačte vypínač úplne (na doraz)
Zelená a červená dióda LED striedavo blikajú	Preťaženie náradia počas prevádzky	Zredukujte prítlak ručného elektrického náradia na pilený konár
	Teplota akumulátora sa nachádza mimo prípustného rozsahu teploty nabíjania	Ochladením alebo zohriatím zabezpečte, aby sa teplota akumulátora nachádzala v prípustnom rozsahu teploty medzi 0 °C a 45 °C
	Napätie batérie je príliš nízke; akumulátor je vybitý	Akumulátor nabite, pozri aj „Pokyny pre nabíjanie“
Červená dióda LED bliká 1x	Teplota akumulátora sa nachádza mimo prípustného rozsahu prevádzkovej teploty	Ochladením alebo zohriatím zabezpečte, aby sa teplota akumulátora nachádzala v prípustnom rozsahu teploty medzi -15 °C a +65 °C
Červená dióda LED bliká 2x	Preťaženie náradia (pilový list je zaseknutý)	Zredukujte prítlak ručného elektrického náradia na pilený konár Príkladajte ručné elektrické náradie k rezanému konáru v zapnutom stave
Červená dióda LED bliká 5x rýchlo		

## Údržba a servis

### Údržba, čistenie a skladovanie

- **Pred každou prácou na ručnom elektrickom náradí (napr. údržba, výmena nástroja a pod.) ako aj pri transporte a úschove náradia zablokujte vypínač vo vypnutej polohe.** V prípade neúmyselného náhodného zapnutia vypínača hrozí nebezpečenstvo poranenia.

### Indikácia stavu nabitia akumulátora

Indikácia stavu nabitia akumulátora ukazuje pri napoly alebo celkom stlačenom vypínači niekoľko sekúnd stav nabitia akumulátora.

LED	Kapacita
Trvalé zelené svetlo	≥35%
Bliká zelené svetlo	15 – 35%
Bliká červené svetlo	5 – 15%
Trvalé červené svetlo	≤5%

### Odsávanie prachu a triesok

- Prach z niektorých materiálov, napr. z náterov obsahujúcich olovo, z niektorých druhov tvrdého dreva, minerálov a kovov môže byť zdraviu škodlivý. Kontakt s takýmto prachom alebo jeho vdychovanie môže vyvolať alergické reakcie a/alebo spôsobiť ochorenie dýchacích ciest pracovníka, prípadne osôb, ktoré sa nachádzajú v blízkosti pracoviska. Určité druhy prachu, napr. prach z dubového alebo z bukového dreva, sa považujú za rakovinotvorné, a to predovšetkým spolu s ďalšími materiálmi, ktoré sa používajú pri spracovávaní dreva (chromitan, chemické prostriedky na ochranu dreva). Materiál, ktorý obsahuje azbest, smú opracovávať len špeciálne vyškolení pracovníci.
  - Postarajte sa o dobré vetranie svojho pracoviska.
  - Odporúčame Vám používať ochrannú dýchaciu masku s filtrom triedy P2.

Dodržiavajte aj predpisy vlastnej krajiny týkajúce sa konkrétneho obrábaného materiálu.

- **Vyhýbajte sa usadzovaniu prachu na Vašom pracovisku.** Viaceré druhy prachu sa môžu ľahko vzniesť.

Výrazné znečistenie ručného elektrického náradia môže mať za následok funkčné poruchy. Materiály, ktoré vytvárajú pri rezaní veľké množstvo prachu, nerežte z tohto dôvodu zdola ani nad hlavou. Skladujte toto ručné elektrické náradie na bezpečnom a suchom mieste a tak, aby k nemu nemali prístup deti. Neodkladajte na uložené ručné elektrické náradie žiadne iné predmety.

### Servisné stredisko a poradenská služba pre zákazníkov

[www.bosch-garden.com](http://www.bosch-garden.com)

Pri všetkých dopytoch a objednávkach náhradných súčiastok uvádzajte bezpodmienečne 10-miestne vecné číslo uvedené na typovom štítku výrobku.

#### Slovenska

Tel.: +421 (02) 48 703 800  
 Fax: +421 (02) 48 703 801  
 E-Mail: [servis.naradia@sk.bosch.com](mailto:servis.naradia@sk.bosch.com)  
[www.bosch.sk](http://www.bosch.sk)

### Transport

Priložené lítiovo-iónové akumulátory podliehajú požiadavkám pre transport nebezpečného nákladu. Tieto akumulátory smie používateľ náradia prepravovať po cestách bez ďalších opatrení. Pri zasielaní tretími osobami (napr.: leteckou dopravou alebo prostredníctvom špedície) treba rešpektovať osobitné požiadavky na obaly a označenie. V takomto prípade treba pri príprave zásielky bezpodmienečne konzultovať s expertom pre prepravu nebezpečného tovaru.

### Likvidácia

Neodhadzujte ručné elektrické náradie ani akumulátory/batérie do komunálneho odpadu!

#### Len pre krajiny EÚ:



Podľa Európskej smernice 2002/96/ES sa musia nepoužiteľné ručné elektrické náradie (elektrospotrebiče) a podľa európskej smernice 2006/66/ES sa musia poškodené alebo opotrebované akumulátory/batérie zbierať separovane a treba ich dávať na recykláciu zodpovedajúcu ochrane životného prostredia.

► **Integrované akumulátory sa môžu demontovať len na likvidáciu.** Pri otváraní vonkajšieho puzdra sa môže ručné elektrické náradie poškodiť.

Ak chcete akumulátor z ručného elektrického náradia vybrať, držte vypínač v zapnutej polohe dovedy, kým bude akumulátor úplne vybitý. Vyskrutkujte skrutky na telese náradia a obal telesa odmontujte. Elektrické pripojenie akumulátora odpojte a akumulátor vyberte.

#### Akumulátory/batérie:



**Lítiovo-iónové akumulátory:**  
 Dodržte láskavo pokyny uvedené v odseku „Transport“.

Zmeny vyhradené.

## Biztonsági előírások

### A képelek magyarázata



Gondosan olvassa el az Üzemeltetési útmutatót.



Általános tájékoztató a veszélyekről.



Gondoskodjon arról, hogy a közelében álló személyek biztonságos távolságban maradjanak az elektromos kéziszerszámtól.



A fűrészlap veszélyes. Ne érintse meg a kezével vagy a lábával a mozgó fűrészlapot.



Az elektromos kéziszerszámot esőben ne használja és ne tegye ki eső hatásának.

### Általános biztonsági előírások az elektromos kéziszerszámokhoz

**FIGYELMEZTETÉS** Olvassa el az összes biztonsági figyelmeztetést és előírást. A következőkben leírt előírások betartásának elmulasztása áramütésekhez, tüzshöz és/vagy súlyos testi sérülésekhez vezethet.

**Kérjük a későbbi használatra gondosan őrizze meg ezeket az előírásokat.**

Az alább alkalmazott „elektromos kéziszerszám” fogalom a hálózati elektromos kéziszerszámokat (hálózati csatlakozó kábellel) és az akkumulátoros elektromos kéziszerszámokat (hálózati csatlakozó kábel nélkül) foglalja magában.

### Munkahelyi biztonság

- ▶ **Tartsa tisztán és jól megvilágított állapotban a munkahelyét.** A rendetlenség és a megvilágítatlan munkaterület balesetekhez vezethet.
- ▶ **Ne dolgozzon a berendezéssel olyan robbanásveszélyes környezetben, ahol éghető folyadékok, gázok vagy porok vannak.** Az elektromos kéziszerszámok szikrákat keltenek, amelyek a port vagy a gőzöket meggyújthatják.
- ▶ **Tartsa távol a gyerekeket és az idegen személyeket a munkahelytől, ha az elektromos kéziszerszámot használja.** Ha elvonják a figyelmét, elvesztheti az uralmát a berendezés felett.

### Elektromos biztonsági előírások

- ▶ **A készülék csatlakozó dugójának bele kell illeszkednie a dugaszolóaljzatba. A csatlakozó dugót semmilyen módon sem szabad megváltoztatni. Védőföldeléssel ellátott készülékekkel kapcsolatban ne használjon csatlakozó adaptert.** A változtatás nélküli csatlakozó dugók és a megfelelő dugaszoló aljzatok csökkentik az áramütés kockázatát.
- ▶ **Kerülje el a földelt felületek, mint például csövek, fűtőtestek, kályhák és hűtőgépek megérintését.** Az áramütési veszély megnövekszik, ha a teste le van földelve.
- ▶ **Tartsa távol az elektromos kéziszerszámot az esőtől vagy nedvességtől.** Ha víz hatol be egy elektromos kéziszerszámba, ez megnöveli az áramütés veszélyét.
- ▶ **Ne használja a kábelt a rendeltetésétől eltérő célokra, vagyis a szerszámot soha ne hordozza vagy akassza fel a kábelnél fogva, és sohasé húzza ki a hálózati csatlakozó dugót a kábelnél fogva. Tartsa távol a kábelt hőforrásoktól, olajtól, éles élektől és sarkoktól és mozgó gépalkatrészekről.** Egy megrongálódott vagy csomókkal teli kábel megnöveli az áramütés veszélyét.
- ▶ **Ha egy elektromos kéziszerszámmal a szabad ég alatt dolgozik, csak szabadban való használatra engedélyezett hosszabbítót használjon.** A szabadban való használatra engedélyezett hosszabbítót használata csökkenti az áramütés veszélyét.
- ▶ **Ha nem lehet elkerülni az elektromos kéziszerszám nedves környezetben való használatát, alkalmazzon egy hibaáram-védőkapcsolót.** Egy hibaáram-védőkapcsoló alkalmazása csökkenti az áramütés kockázatát.

### Személyi biztonság

- ▶ **Munka közben mindig figyeljen, ügyeljen arra, amit csinál és megdólgatlan dolgozzon az elektromos kéziszerszámmal. Ha fáradt, ha kábítószerek vagy alkohol hatása alatt áll, vagy orvosságokat vett be, ne használja a berendezést.** Egy pillanatnyi figyelmetlenség a szerszám használata közben komoly sérülésekhez vezethet.
- ▶ **Viseljen személyi védőfelszerelést és mindig viseljen védőszemüveget.** A személyi védőfelszerelések, mint porvédő álarc, csúszásbiztos védőcipő, védősapka és fülvédő használata az elektromos kéziszerszám használata jellegének megfelelően csökkenti a személyi sérülések kockázatát.
- ▶ **Kerülje el a készülék akaratlan üzembe helyezését. Győződjön meg arról, hogy az elektromos kéziszerszám ki van kapcsolva, mielőtt bedugná a csatlakozó dugót a dugaszolóaljzatba, csatlakoztatná az akkumulátor-csomagot, és mielőtt felvenné és vinni kezdené az elektromos kéziszerszámot.** Ha az elektromos kéziszerszám felemelése közben az ujját a kapcsolón tartja, vagy ha a készüléket bekapcsolt állapotban csatlakoztatja az áramforráshoz, ez balesetekhez vezethet.
- ▶ **Az elektromos kéziszerszám bekapcsolása előtt okvetlenül távolítsa el a beállítószerszámokat vagy csavarkulcsokat.** Az elektromos kéziszerszám forgó részeiben felejtett beállítószerszám vagy csavarkulcs sérüléseket okozhat.
- ▶ **Ne becsülje túl önmagát. Kerülje el a normálistól eltérő testtartást, ügyeljen arra, hogy mindig biztosan álljon és az egyensúlyát megtartsa.** Így az elektromos kéziszerszám felett váratlan helyzetekben is jobban tud uralkodni.
- ▶ **Viseljen megfelelő ruhát. Ne viseljen bő ruhát vagy ékszereket. Tartsa távol a haját, a ruháját és a kesztyűjét a mozgó részekről.** A bő ruhát, az ékszereket és a hosszú hajat a mozgó alkatrészek magukkal rántathatják.
- ▶ **Ha az elektromos kéziszerszámra fel lehet szerelni a por elszívásához és összegyűjtéséhez szükséges berendezéseket, ellenőrizze, hogy azok megfelelő módon hozzá vannak kapcsolva a készülékhez és rendeltetésüknek megfelelően működnek.** A porgyűjtő berendezések használata csökkenti a munka során keletkező por veszélyes hatását.

### Az elektromos kéziszerszámok gondos kezelése és használata

- ▶ **Ne terhelje túl a berendezést. A munkájához csak az arra szolgáló elektromos kéziszerszámot használja.** Egy alkalmas elektromos kéziszerszámmal a megadott teljesítménytartományon belül jobban és biztonságosabban lehet dolgozni.
- ▶ **Ne használjon olyan elektromos kéziszerszámot, amelynek a kapcsolója elromlott.** Egy olyan elektromos kéziszerszám, amelyet nem lehet sem be-, sem kikapcsolni, veszélyes és meg kell javíttatni.
- ▶ **Húzza ki a csatlakozó dugót a dugaszolóaljzataból és/vagy az akkumulátor-csomagot az elektromos kéziszerszámból, mielőtt az elektromos kéziszerszámon beállítási munkákat végez, tartozékokat cserél vagy a szerszámot tárolásra elteszi.** Ez az elővigyázatossági intézkedés megátalja a szerszám akaratlan üzembe helyezését.
- ▶ **A használaton kívüli elektromos kéziszerszámokat olyan helyen tárolja, ahol azokhoz gyerekek nem férhetnek hozzá. Ne hagyja, hogy olyan személyek használják az elektromos kéziszerszámot, akik nem ismerik a szerszámot, vagy nem olvasták el ezt az útmutatót.** Az elektromos kéziszerszámok veszélyesek, ha azokat gyakorlatlan személyek használják.
- ▶ **A készüléket gondosan ápolja. Ellenőrizze, hogy a mozgó alkatrészek kifogástalanul működnek-e, nincsenek-e beszorulva, és nincsenek-e eltörve vagy megrongálódva olyan alkatrészek, amelyek hatással lehetnek az elektromos kéziszerszám működésére. A berendezés megrongálódott részeit a készülék használata előtt javíttassa meg.** Sok olyan baleset történik, amelyet az elektromos kéziszerszám nem kielégítő karbantartására lehet visszavezetni.
- ▶ **Tartsa tisztán és éles állapotban a vágószerszámokat.** Az éles vágóélekkel rendelkező és gondosan ápoló vágószerszámok ritkábban ékelődnek be és azokat könnyebben lehet vezetni és irányítani.

- ▶ **Az elektromos kéziszerszámokat, tartozékokat, betétszerszámokat stb. csak ezen előírásoknak és az adott készüléktípusra vonatkozó kezelési utasításoknak megfelelően használja. Vegye figyelembe a munkafeltételeket és a kivitelezendő munka sajátosságait.** Az elektromos kéziszerszám eredeti rendeltetésétől eltérő célokra való alkalmazása veszélyes helyzetekhez vezethet.

### Az akkumulátoros elektromos kéziszerszámok gondos kezelése és használata

- ▶ **Az akkumulátort csak a gyártó által ajánlott töltőkészülékekben töltsse fel.** Ha egy bizonyos akkumulátortípus feltöltésére szolgáló töltőkészülékben egy másik akkumulátort próbál feltölteni, tűz keletkezhet.
- ▶ **Az elektromos kéziszerszámokban csak az ahhoz tartozó akkumulátort használja.** Más akkumulátorok használata személyi sérüléseket és tüzet okozhat.
- ▶ **Tartsa távol a használaton kívüli akkumulátort bármely fémtárgytól, mint például irodai kapszoktól, pénzérméktől, kulcsoktól, szögektől, csavaroktól és más kisméretű fémtárgyaktól, amelyek áthidalhatják az érintkezőket.** Az akkumulátor érintkezői közötti rövidzárlat égési sérüléseket vagy tüzet okozhat.
- ▶ **Hibás alkalmazás esetén az akkumulátorból folyadék léphet ki. Kerülje el az érintkezést a folyadékkal. Ha véletlenül mégis érintkezésbe került az akkumulátorfolyadékkal, azonnal öblítse le vízzel az érintett felületet. Ha a folyadék a szemébe jutott, keressen fel ezen kívül egy orvost.** A kilépő akkumulátorfolyadék irritációkat vagy égéses bőrsérüléseket okozhat.

### Szervíz-ellenőrzés

- ▶ **Az elektromos kéziszerszámot csak szakképzett személyzet csak eredeti pótalkatrészek felhasználásával javíthatja.** Ez biztosítja, hogy az elektromos kéziszerszám biztonságos maradjon.

### Biztonsági előírások a kardfűrészek számára

- ▶ **Az elektromos kéziszerszámot csak a szigetelt fogantyúfelületeknél fogva tartsa, ha olyan munkát végez, amelynek során a betétszerszám feszültség alatt álló, kívülről nem látható vezetékhez érhet.** Ha a berendezés egy feszültség alatt álló vezetékhez ér, az elektromos kéziszerszám fémrészei szintén feszültség alá kerülhetnek és áramütéshez vezethetnek.
- ▶ **Tartsa távol a kezét a fűrészelési területtől. Ne nyúljon a megmunkálásra kerülő munkadarab alá.** Ha megérinti a fűrészlapot, sérülésveszély áll fenn.
- ▶ **Az elektromos kéziszerszámot csak bekapcsolt állapotban vezesse rá a megmunkálásra kerülő munkadarabra.** Ellenkező esetben fennáll egy visszarúgás veszélye, ha a betétszerszám beékelődik a munkadarabra.
- ▶ **Ügyeljen arra, hogy a vezetőlap tartókengyel nélkül végzett fűrészeléskor mindig felfeküdjön a munkadarabra.** A fűrészlapon beékelődhet és a kezelő elvesztheti az uralmát az elektromos kéziszerszám felett.
- ▶ **A munkafolyamat befejezése után kapcsolja ki az elektromos kéziszerszámot, és a fűrészlapot csak azután emelje ki a vágásból, miután az teljesen leállt.** Így elkerüli a készülék visszarúgását, és biztonságosan leteheti az elektromos kéziszerszámot.
- ▶ **Csak megrongálatlan, kifogástalan állapotú fűrészlapon használjon.** A meggörbült vagy élettlen fűrészlapon eltörhetnek, negatív befolyással lehetnek a vágásra, vagy visszarúgáshoz vezethetnek.
- ▶ **A fűrészlapon a kikapcsolás után sohasem fékezze le oldalirányú nyomással.** A fűrészlapon megrongálódhat, eltörhet, vagy egy visszarúgáshoz vezethet.
- ▶ **Fogja be szorosan az anyagot. A munkadarabot ne a kezével vagy a lábával támassza meg. A működő fűrésszel ne érintsen meg se tárgyakat, se a padlót.** Ellenkező esetben fennáll a visszarúgás veszélye.
- ▶ **A rejtett vezetékek felkutatásához használjon alkalmas fémkereső készüléket, vagy kérje ki a helyi energiaellátó vállalat tanácsát.** Ha egy elektromos vezeték a berendezéssel megérint, az tűzhoz és áramütéshez vezethet. Egy gázvezeték megrongálása robbanást eredményezhet. Ha egy vízvezeték szakít meg, anyagi károk keletkezhetnek.

- ▶ **A megmunkálásra kerülő munkadarabot megfelelően rögzítse.** Egy befogó szerkezettel vagy satuval rögzített munkadarab biztonságosabban van rögzítve, mintha csak a kezével tartaná.
  - ▶ **Várja meg, amíg az elektromos kéziszerszám teljesen leáll, mielőtt letenné.** A betétszerszám beékelődhet, és a kezelő elvesztheti az uralmát az elektromos kéziszerszám felett.
  - ▶ **Az elektromos kéziszerszámon végzendő minden munka (például karbantartás, szerszámcseré, stb.) megkezdése előtt, valamint szállításhoz és tároláshoz kapcsolja át reteszelje a be-/kikapcsolt helyzetben.** Ellenkező esetben a be-/kikapcsolt véletlen megérintésekor bekapcsolódó készülék sérüléseket okozhat.
-  **Óvja meg az elektromos kéziszerszámot a forróságtól, például a tartós napugrázástól, a tűztől, a víztől és a nedvességtől.** Ellenkező esetben robbanásveszély áll fenn.
- ▶ **Az akkumulátor megrongálódása vagy szakszerűtlen kezelése esetén abból gőzök léphetnek ki. Azonnal juttasson friss levegőt a helyiségbe, és ha panaszai vannak, keressen fel egy orvost.** A gőzök ingerelhetik a légutakat.

### Biztonsági előírások a töltőkészülékek számára

-  **Tartsa távol a töltőkészüléket az esőtől vagy nedvességtől.** Ha víz hatol be egy töltőkészülékbe, ez megnöveli az áramütés veszélyét.
- ▶ **Csak Bosch Li-ion-akkumulátorokat vagy a Bosch-termékekbe beépített akkumulátorokat töltsön, és csak a műszaki adatoknál megadott feszültséget használja.** Ellenkező esetben tűz- és robbanásveszély áll fenn.
  - ▶ **Tartsa tisztán a töltőkészüléket.** Elszenyeződés esetén megnövekedik az áramütés veszélye.
  - ▶ **A töltőkészüléket minden egyes használat előtt ellenőrizze. Ha valamilyen megrongálódást észlel, cserélje ki egy újra a töltőkészüléket. Sohasem nyissa fel saját maga a töltőkészüléket, és csak megfelelően kiképzett szakembereket bizzon meg a töltőkészülék javításával. A javításhoz csak eredeti alkatrészeket szabad használni.** Egy megrongálódott töltőkészülék, kábel, vagy csatlakozó dugó megnöveli az áramütés veszélyét.
  - ▶ **Ügyeljen a gyerekekre.** Ez biztosítja, hogy a gyerekek ne játszhassanak a töltőkészülékkel.
  - ▶ **Ezt a töltőkészüléket gyerekek és olyan személyek nem használhatják, akik a fizikai, érzékelési, vagy értelmi képességeik miatt, vagy a tapasztalatok vagy megfelelő ismeretek hiányában nem képesek a töltőkészüléket biztonságosan használni, kivéve ha az ilyen személyekre a biztonságukért felelős más személy felügyel, vagy utasításokat ad arra, hogyan kell használni a töltőkészüléket.** Ellenkező esetben hibás kezelés és sérülések veszélye áll fenn.

### Jelképes ábrák

Az ezt követő jelmagyarazat az Üzemeltetési útmutató elolvasásának és megértésének megkönnyítésére szolgál. Jegyezze meg ezeket a szimbólumokat és jelentésüket. A szimbólumok helyes interpretálása segítségére lehet az elektromos kéziszerszám jobb és biztonságosabb használatában.

Jel	Magyarázat
	Viseljen védő kesztyűt.
	Viseljen védőszemüveget.
	A töltőkészüléket csak száraz helyiségekben szabad használni.
	A reakció iránya
	Mozgásirány
	Bekapcsolás

Jel	Magyarázat
✓	Megengedett tevékenység
✗	Tilos tevékenység
	Tartozékok

## Rendeltetésszerű használat

Ez az elektromos kéziszerszám otthoni használatra szolgál.

Az elektromos kéziszerszám főleg ágak levágására szolgál, de fa, puhafém (például vörösréz) és gipszkartonlapok vágására is használható.

A fűrész görbe és egyenes vágásokra alkalmas.

Okvetlenül tartsa be a fűrészlapokkal kapcsolatos javaslatokat.

## Műszaki adatok

Kardfűrész	Keo	
Cikkszám	3 600 H61 9..	
Névleges feszültség	V=	10,8
Üresjáratú löketség $n_0$	perc <sup>-1</sup>	0 – 1600
Szerszám befogó egység		SDS
Lökét	mm	20
Vágási teljesítmény, max. átmérő		
– fában	mm	80
– puhafém	mm	7
Súly az „EPTA-Procedure 01/2003” (2003/01 EPTA-eljárás) szerint	kg	1,05
<b>Töltőkészülék</b>		
Cikkszám	EU 2 609 003 916 UK 2 609 003 932 AU 2 609 004 762	
Bemeneti feszültség	V	100 – 240
Töltőáram	mA	500
Töltési idő (kimerült akkumulátor esetén)	perc	180
Megengedett töltési hőmérséklet tartomány	°C	0 – 45
Súly az „EPTA-Procedure 01/2003” (2003/01 EPTA-eljárás) szerint	kg	0,088 (EU) 0,093 (UK) 0,085 (AU)
Érintésvédelmi osztály		□ / II

Kérjük vegye figyelembe az elektromos kéziszerszám típus tábláján található cikkszámot. Egyes elektromos kéziszerszámoknak több különböző kereskedelmi megnevezése is lehet.

## Zaj és vibráció értékek

A zajmérési eredmények az EN 60745 szabványnak megfelelően kerültek meghatározásra.

A készülék A-értékelésű tipikus hangnyomásszintje 72 dB(A). Szórás K=3 dB.

A munkavégzés alatti zajszint túllépheti a 80 dB(A)-t.

### Viseljen fülvédőt!

$a_h$  rezgési összértékek (a három irány vektorösszege) és K szórás az EN 60745 szabvány szerint:

Forgácslemez fűrészlése:  $a_h = 19 \text{ m/s}^2$ ,  $K = 6,0 \text{ m/s}^2$ ,  
Fagerendák fűrészlése:  $a_h = 20 \text{ m/s}^2$ ,  $K = 3,0 \text{ m/s}^2$ .

Az ezen előírásokban megadott rezgésszint az EN 60745 szabványban rögzített mérési módszerrel került meghatározásra és az elektromos kéziszerszámok összehasonlítására ez az érték felhasználható. Az érték a rezgési terhelés ideiglenes megbecsülésére is alkalmazható.

Az elektromos kéziszerszám műszaki specifikációi eltérnek az EN 60745 szabványban leírt szabványosított tesztek ellenőrzési kritériumaitól.

A megadott rezgésszint az elektromos kéziszerszám fő alkalmazásaira vonatkozik. Ha az elektromos kéziszerszámot más alkalmazásokra, eltérő betétszerszámokkal vagy nem kielégítő karbantartás mellett használják, a rezgésszint a fenti értéktől eltérhet. Ez az egész munkaidőre vonatkozó rezgési terhelést lényegesen megnövelheti.

A rezgési terhelés pontos megbecsüléséhez figyelembe kell venni azokat az időszakokat is, amikor a berendezés kikapcsolt állapotban van, vagy amikor be van ugyan kapcsolva, de nem kerül ténylegesen használatra. Ez az egész munkaidőre vonatkozó rezgési terhelést lényegesen csökkentheti.

Hozzon kiegészítő biztonsági intézkedéseket a kezelőnek a rezgések hatása elleni védelmére, például: Az elektromos kéziszerszám és a betétszerszámok karbantartása, a kezek melegen tartása, a munkamenetek megszervezése.

## Megfelelőségi nyilatkozat

Egyedüli felelőséggel kijelentjük, hogy a „Műszaki adatok” alatt leírt termék megfelel a következő szabványoknak, illetve irányadó dokumentumoknak: EN 60745 (akkumulátoros készülékek) illetve EN 60335 (akkumulátor-töltőberendezések) a 2006/95/EK, 2004/108/EK, 2006/42/EK irányelveknek megfelelően.

A műszaki dokumentáció (2006/42/EK) a következő helyen található:

Bosch Lawn and Garden Ltd., PT-LG/EAE,  
Stowmarket, Suffolk IP14 1EY, England

 09

Dr. Egbert Schneider  
Senior Vice President  
Engineering

Dr. Eckerhard Strötgen  
Head of Product  
Certification

*Dr. Egbert Schneider* *Dr. Eckerhard Strötgen*

Robert Bosch GmbH, Power Tools Division  
D-70745 Leinfelden-Echterdingen  
21.06.2011

## Felszerelés és üzemeltetés

A tevékenység célja	Ábra
Szállítmány tartalma	1
Az akkumulátor feltöltése	2
A tartókengyel felszerelése	3
A tartókengyel szilárd rögzítésének ellenőrzése	4
A fűrészlap behelyezése/kivétele	5
A fűrészlap szilárd rögzítésének ellenőrzése	6
Bekapcsolás	7
A löketség vezérlése	7
Munkavégzési tanácsok	8 – 9
Karbantartás és tisztítás	10
A tartozékok/pótalkatrészek kiválasztása	11

## Üzembe helyezés

- ▶ **Az elektromos kéziszerszámon végzendő minden munka (például karbantartás, szerszámcsere, stb.) megkezdése előtt, valamint szállításhoz és tároláshoz kapcsolja át reteszelje a be-/kikapcsolót a kikapcsolt helyzetben.** Ellenkező esetben a be-/kikapcsoló véletlen megérintésekor bekapcsolódó készülék sérüléseket okozhat.

## Az akkumulátor feltöltése

- ▶ **Ne használjon más töltőkészüléket.** A készülékkel szállított töltőkészülék pontosan az Ön elektromos kéziszerszámába beszerelt Li-ion-akkumulátorra van méretezve.

- ▶ **Ügyeljen a helyes hálózati feszültségre!** Az áramforrás feszültségének meg kell egyeznie a töltőkészülék típus tábláján található adatokkal. A 230 V-os töltőkészülékeket 220 V hálózati feszültségről is szabad üzemeltetni.

- ▶ **A töltőkészülék feszültségtartománya 100 – 240 V. Gondoskodjon arról, hogy a csatlakozó dugó beleillik a hálózati dugaszolóaljzatba.**

**Megjegyzés:** Az akkumulátor félig feltöltve kerül kiszállításra. Az akkumulátor teljes teljesítményének biztosítására az első alkalmazás előtt tölts fel teljesen az akkumulátort.

A Li-ion-akkumulátort bármikor fel lehet tölteni, anélkül, hogy ez megrövidítené az élettartamát. A töltési folyamat megszakítása nem árt az akkumulátornak.

A lithium-ionos-akkumulátort az „Electronic Cell Protection (ECP)” védi a túl erős kisülés ellen. Ha az akkumulátor kimerült, a kerti kiegészítő egy védőkapcsoló kikapcsolja: A kerti kiegészítő ekkor nem működik tovább.

**FIGYELEM** Az elektromos kéziszerszám automatikus kikapcsolása után ne nyomja tovább a be-/kikapcsolót. Ez megrongálhatja az akkumulátort.

Dugja be a töltőkészülék hálózati csatlakozó dugóját a csatlakozó aljzatba és a töltődugót a fogantyú hátoldalán elhelyezett hüvelybe (itt csak egy csatlakozási lehetőség áll rendelkezésre).

A töltési folyamat azonnal megindul, mielőtt megdugja a töltőkészülék hálózati csatlakozó dugóját a dugaszoló aljzatba.

A akkumulátor töltési szint kijelző mutatja a töltési folyamat előrehaladását. A kijelző a töltési folyamat során **zöld** színben **villog**. Ha a akkumulátor töltési szint kijelző  **folyamatosan zöld színben** világít, az akkumulátor teljesen fel van töltve.

A töltési folyamat közben az elektromos kéziszerszám fogantyúja felmelegszik. Ez egy normális jelenség.

Ha a töltőkészüléket hosszabb ideig nem használja, váltsa azt le a villamos hálózatról.

Az elektromos kéziszerszámot a töltés közben nem lehet használni; tehát nincs elromolva, ha a töltési folyamat közben nem működik.

► **Óvja meg a töltőkészüléket a nedvesség hatásától!**

## Munkavégzési tanácsok

- **A fűrészlap felszereléséhez viseljen védőkesztyűt.** A fűrészlap megérintése sérülésveszéllyel jár.
- **A fűrészlap kicserélésekor ügyeljen arra, hogy a fűrészlap befogó egységben ne maradjanak anyagmaradékok, például fa- vagy fémforgács, stb.**
- **A könnyű építési anyag fűrészeléskor tartsa be a törvényes rendelkezéseket és az anyagot gyártó cégek javaslatait.**
- **A fűrészelés során tartsa szorosan az egyik kezével a fogantyúnál fogva az elektromos kéziszerszámot.**
- **Na fogja át a fűrészelés során a tartókengyelt, a fűrészlapot vagy a szellőzőnyílást.**
- **A fűrészlap a fűrészelés során erősen felmelegedhet. Hagyja lehűlni, mielőtt hozzányúlna.**

## A fűrészlap kiválasztása

Csak olyan fűrészlapokat használjon, amely alkalmas a megmunkálásra kerülő anyag fűrészelésére.

A javasolt fűrészlapok áttekintése ezen használati útmutató elején található. Csak a javasolt fűrészlapokat használja.

Kis sugarú görbék vágásához használjon keskeny fűrészlapot.

## Akkumulátor feltöltési kijelző

A akkumulátor töltési szint jelző félig vagy teljesen benyomott be-/kikapcsoló esetén néhány másodpercre kijelzi az akkumulátor töltési szintjét.

LED	Kapacitás
Tartós zöld fény	≥35%
Zöld villogó fény	15 – 35%
Piros villogó fény	5 – 15%
Tartós piros fény	≤5%

## Por- és forgácselzívás

- Az ólomtartalmú festékrétegek, egyes fafajták, ásványok és fémek pora egészségkárosító hatású lehet. A poroknak a kezelő vagy a közelben tartózkodó személyek által történő megérintése vagy belégzése allergikus reakciókhoz és/vagy a légutak megbetegedését vonhatja maga után. Egyes fapороk, például tölgy- és bükkfapороk rákkeltő hatásúak, főleg ha a faanyag kezeléséhez más anyagok is vannak bennük (kromát, favedő vegyszerek). A készülékkel azbeszttel tartalmazó anyagokat csak szakembereknek szabad megmunkálniuk.
  - Gondoskodjon a munkahely jó szellőztetéséről.
  - Ehhez a munkához célszerű egy P2 szűrőosztályú porvédő álcot használni.
- A feldolgozásra kerülő anyagokkal kapcsolatban tartsa be az adott országban érvényes előírásokat.
- **Gondoskodjon arról, hogy a munkahelyén ne gyűlhessen össze por.** A porok könnyen meggyulladhatnak.

## Hibakeresés



Probléma	Lehetséges ok	Elhárítás módja
Az elektromos kéziszerszám nem működik	Az akkumulátor kimerült	Töltse fel az akkumulátort, lásd a töltéssel kapcsolatos tájékoztatót is
	Az elektromos kéziszerszám meghibásodott	Keressen fel egy vevőszolgálatot
	Az elektromos kéziszerszám belső vezetékai meghibásodtak	Keressen fel egy vevőszolgálatot
Az elektromos kéziszerszám csak megszakításokkal működik	A be-/kikapcsoló meghibásodott	Keressen fel egy vevőszolgálatot
Erős rezgések/zajok	Az elektromos kéziszerszám meghibásodott	Keressen fel egy vevőszolgálatot
Az egy akkumulátor feltöltéssel elérhető fűrészelési idő túl rövid	A fűrészlap befogó egységet meg kell tisztítani	Tartsa a talaj felé az elektromos kéziszerszámot és kezdjen el fűrészelni
	A fűrészlap elkopott	A fűrészlap kicserélése
	Rossz fűrészelési technika	lásd „Munkavégzési útmutató” (8. ábra)
	Az akkumulátor nincs teljesen feltöltve	Töltse fel az akkumulátort, lásd a töltéssel kapcsolatos tájékoztatót is
A fűrészlap lassan ide-oda mozog	Az akkumulátor majdnem teljesen kimerült	Töltse fel az akkumulátort, lásd a töltéssel kapcsolatos tájékoztatót is
	A be-/kikapcsoló nincs teljesen benyomva	Nyomja be teljesen a be-/kikapcsolót
	Túlterhelés üzem közben	Csökkentse az elektromos kéziszerszámmal az ágra kifejtett nyomást
A zöld és a piros LED-kijelző váltakozva villog	Az akkumulátor hőmérséklete a megengedett töltési hőmérséklet tartományon kívül van	Hozza az akkumulátor hőmérsékletét lehűtéssel vagy felmelegítéssel a megengedett hőmérséklet tartományba, 0 °C és 45 °C között
A piros LED 1-szer felvillan	Az elem feszültsége túl alacsony; az akkumulátor kimerült	Töltse fel az akkumulátort, lásd a töltéssel kapcsolatos tájékoztatót is
A piros LED 2-szer felvillan	Az akkumulátor hőmérséklete a megengedett üzemi hőmérséklet tartományon kívül van	Hozza az akkumulátor hőmérsékletét lehűtéssel vagy felmelegítéssel a megengedett hőmérséklet tartományba, –15 °C és +65 °C között
A piros LED 5-ször gyorsan felvillan	Túlterhelés (a fűrészlap beékelődött)	Csökkentse az elektromos kéziszerszámmal az ágra kifejtett nyomást Az elektromos kéziszerszámot bekapcsolt állapotban vezesse a levágásra kerülő ághoz

## Karbantartás és szerviz

### Karbantartás, tisztítás és tárolás

- ▶ **Az elektromos kéziszerszámon végzendő minden munka (például karbantartás, szerszámcseré, stb.) megkezdése előtt, valamint szállításhoz és tároláshoz kapcsolja át reteszelve a be-/kikapcsolót a kikapcsolt helyzetben.** Ellenkező esetben a be-/kikapcsoló véletlen megérintésekor bekapcsolódó készülék sérüléseket okozhat.
- ▶ **Az elektromos kéziszerszámon végzendő bármely munka megkezdése előtt mindig távolítsa el a fűrészlapot.**
- ▶ **Tartsa mindig tisztán az elektromos kéziszerszámot és annak szellőzőnyílásait, hogy jól és biztonságosan dolgozhasson.**

A fűrészlap befogó egységet sűrített levegővel vagy egy puha ecsettel tisztítsa meg. Ehhez vegye ki a fűrészlapot az elektromos kéziszerszámból. Megfelelő kenőanyagokkal tartsa működőképés állapotban a fűrészlap befogó egységet.

Az elektromos kéziszerszám erős elszennyeződése működési zavarokhoz vezethet. Ezért olyan anyagokat, melyek megmunkálásakor sok por keletkezik, ne fűrészeljen alulról, vagy a feje felett.

Az elektromos kéziszerszámot egy biztonságos, száraz, és gyerekek által el nem érhető helyen tárolja.

Ne tegyen más tárgyakat az elektromos kéziszerszámra.

### Vevőszolgálat és tanácsadás

[www.bosch-garden.com](http://www.bosch-garden.com)

Ha kérdései vannak, vagy pótalkatrészeket akar megrendelni, okvetlenül adja meg az elektromos kéziszerszám típusábláján található 10-jegyű cikkszámot.

#### Magyarország

Robert Bosch Kft.  
1103 Budapest  
Gyömrői út. 120.  
Tel.: +36 (01) 431-3835  
Fax: +36 (01) 431-3888

### Szállítás

A benne található lithium-ionos-akkumulátorokra a veszélyes árukra vonatkozó előírások érvényesek. A felhasználók az akkumulátorokat a közúti szállításban minden további nélkül szállíthatják.

Ha az akkumulátorok szállításával harmadik személyt (például: légi vagy egyéb szállító vállalatot) bíznak meg, akkor figyelembe kell venni a csomagolásra és a megjelölésre vonatkozó különleges követelményeket. Ebben az esetben a küldemény előkészítésébe be kell vonni egy veszélyes áru szakembert.

### Eltávolítás

Ne dobja ki az elektromos kéziszerszámokat és az akkumulátorokat/elemeket a háztartási szemétkébe!

#### Csak az EU-tagországok számára:



Az elhasznált villamos és elektronikus berendezésekre vonatkozó 2002/96/EK európai irányelvnek és az elromlott vagy elhasznált akkumulátorokra/elemekre vonatkozó 2006/66/EK európai irányelvnek megfelelően a már nem használható akkumulátorokat/elemeket külön össze

kell gyűjteni és a környezetvédelmi szempontoknak megfelelően kell újrafelhasználásra leadni.

- ▶ **A beépített akkumulátorokat csak a hulladékba való eltávolításhoz szabad kivenni.** A ház felnyitásakor az elektromos kéziszerszám tönkremehet.

Az akkumulátornak az elektromos kéziszerszámból való kivételéhez addig nyomja be a be-/kikapcsolót, amíg az akkumulátor teljesen kiürül. Csavarja ki a ház csavarjait és vegye le a ház-héjat. Kösse le az akkumulátor csatlakozásait és vegye ki az akkumulátort.

#### Akkumulátorok/elemek:



**Li-ion:**  
Kérjük vegye figyelembe a „Szállítás” fejezetben leírtakat.

#### A változtatások joga fenntartva.



Сертификаты соответствия хранятся по адресу:  
ООО «Роберт Бош»  
ул. Акад. Королёва, 13, стр. 5  
Россия, 129515, Москва

## Указания по безопасности

### Пояснение пиктограмм



Прочитайте руководство по эксплуатации.



Общее указание на наличие опасности.



Не подпускайте окружающих к электроинструменту ближе чем на безопасное расстояние.



Опасность, проистекающая от пыльного полотна. Не подставляйте руки и ноги под работающее пыльное полотно.



Не используйте электроинструмент в дождь и защищайте его от дождя.

### Общие указания по технике безопасности для электроинструментов

**⚠ ПРЕДУПРЕЖДЕНИЕ** Прочтите все указания и инструкции по технике безопасности. Несоблюдение указаний и инструкций по технике безопасности может стать причиной поражения электрическим током, пожара и тяжелых травм.

**Сохраняйте эти инструкции и указания для будущего использования.**

Использованное в настоящих инструкциях и указаниях понятие «электроинструмент» распространяется на электроинструмент с питанием от сети (с сетевым шнуром) и на аккумуляторный электроинструмент (без сетевого шнура).

### Безопасность рабочего места

- ▶ **Содержите рабочее место в чистоте и хорошо освещенным.** Беспорядок или неосвещенные участки рабочего места могут привести к несчастным случаям.
- ▶ **Не работайте с этим электроинструментом во взрывоопасном помещении, в котором находятся горючие жидкости, воспламеняющиеся газы или пыль.** Электроинструменты искрят, что может привести к воспламенению пыли или паров.
- ▶ **Во время работы с электроинструментом не допускайте близко к Вашему рабочему месту детей и посторонних лиц.** Отвлечись, Вы можете потерять контроль над электроинструментом.

### Электробезопасность

- ▶ **Штепсельная вилка электроинструмента должна подходить к штепсельной розетке. Ни в коем случае не изменяйте штепсельную вилку. Не применяйте переходные штекеры для электроинструментов с защитным заземлением.** Неизменные штепсельные вилки и подходящие штепсельные розетки снижают риск поражения электротоком.
- ▶ **Предотвращайте телесный контакт с заземленными поверхностями, как то: с трубами, элементами отопления, кухонными плитами и холодильниками.** При заземлении Вашего тела повышается риск поражения электротоком.
- ▶ **Защищайте электроинструмент от дождя и сырости.** Проникновение воды в электроинструмент повышает риск поражения электротоком.
- ▶ **Не разрешается использовать шнур не по назначению, например, для транспортировки или подвески электроинструмента, или для вытягивания вилки из штепсельной розетки. Защищайте шнур от воздействия высоких температур, масла, острых кромок или подвижных частей электроинструмента.** Поврежденный или спутанный шнур повышает риск поражения электротоком.

- ▶ **При работе с электроинструментом под открытым небом применяйте пригодные для этого кабели-удлинители.** Применение пригодного для работы под открытым небом кабеля-удлинителя снижает риск поражения электротоком.
- ▶ **Если невозможно избежать применения электроинструмента в сыром помещении, подключайте электроинструмент через устройство защитного отключения.** Применение устройства защитного отключения снижает риск электрического поражения.

### Безопасность людей

- ▶ **Будьте внимательными, следите за тем, что Вы делаете, и продуманно начинайте работу с электроинструментом. Не пользуйтесь электроинструментом в усталом состоянии или если Вы находитесь в состоянии наркотического или алкогольного опьянения или под воздействием лекарств.** Один момент невнимательности при работе с электроинструментом может привести к серьезным травмам.
- ▶ **Применяйте средства индивидуальной защиты и всегда защитные очки.** Использование средств индивидуальной защиты, как то: защитной маски, обуви на нескользящей подошве, защитного шлема или средств защиты органов слуха, — в зависимости от вида работы с электроинструментом снижает риск получения травм.
- ▶ **Предотвращайте непреднамеренное включение электроинструмента. Перед подключением электроинструмента к электропитанию и/или к аккумулятору убедитесь в выключенном состоянии электроинструмента.** Удержание пальца на выключателе при транспортировке электроинструмента и подключение к сети питания включенного электроинструмента чревато несчастными случаями.
- ▶ **Убирайте установочный инструмент или гаечные ключи до включения электроинструмента.** Инструмент или ключ, находящийся во вращающейся части электроинструмента, может привести к травмам.
- ▶ **Не принимайте неестественное положение корпуса тела. Всегда занимайте устойчивое положение и сохраняйте равновесие.** Благодаря этому Вы можете лучше контролировать электроинструмент в неожиданных ситуациях.
- ▶ **Носите подходящую рабочую одежду. Не носите широкую одежду и украшения. Держите волосы, одежду и рукавицы вдали от движущихся частей.** Широкая одежда, украшения или длинные волосы могут быть затянуты вращающимися частями.
- ▶ **При наличии возможности установки пылеотсасывающих и пылесборных устройств проверяйте их присоединение и правильное использование.** Применение пылеотсоса может снизить опасность, создаваемую пылью.

### Применение электроинструмента и обращение с ним

- ▶ **Не перегружайте электроинструмент. Используйте для Вашей работы предназначенный для этого электроинструмент.** С подходящим электроинструментом Вы работаете лучше и надежнее в указанном диапазоне мощности.
- ▶ **Не работайте с электроинструментом при неисправном выключателе.** Электроинструмент, который не поддается включению или выключению, опасен и должен быть отремонтирован.
- ▶ **До начала наладки электроинструмента, перед заменой принадлежностей и прекращением работы отключайте штепсельную вилку от розетки сети и/или выньте аккумулятор.** Эта мера предосторожности предотвращает непреднамеренное включение электроинструмента.
- ▶ **Храните электроинструменты в недоступном для детей месте. Не разрешайте пользоваться электроинструментом лицам, которые не знакомы с ним или не читали настоящих инструкций.** Электроинструменты опасны в руках неопытных лиц.
- ▶ **Тщательно ухаживайте за электроинструментом. Проверяйте безупречную функцию и ход движущихся частей электроинструмента, отсутствие поломок или повреждений, отрицательно влияющих на функцию электроинструмента. Поврежденные части должны быть отремонтированы до использования электроинструмента.** Плохое обслуживание электроинструментов является причиной большого числа несчастных случаев.
- ▶ **Держите режущий инструмент в заточенном и чистом состоянии.** Заботливо ухоженные режущие инструменты с острыми режущими кромками режут заклиниваются и их легче вести.

- ▶ **Применяйте электроинструмент, принадлежности, рабочие инструменты и т. п. в соответствии с настоящими инструкциями. Учитывайте при этом рабочие условия и выполняемую работу.** Использование электроинструментов для непредусмотренных работ может привести к опасным ситуациям.

### Применение и обслуживание аккумуляторного инструмента

- ▶ **Заряжайте аккумуляторы только в зарядных устройствах, рекомендуемых изготовителем.** Зарядное устройство, предусмотренное для определенного вида аккумуляторов, может привести к пожарной опасности при использовании его с другими аккумуляторами.
- ▶ **Применяйте в электроинструментах только предусмотренные для этого аккумуляторы.** Использование других аккумуляторов может привести к травмам и пожарной опасности.
- ▶ **Защищайте неиспользуемый аккумулятор от канцелярских скрепок, монет, ключей, гвоздей, винтов и других маленьких металлических предметов, которые могут замкнут полюса.** Короткое замыкание полюсов аккумулятора может привести к ожогам или пожару.
- ▶ **При неправильном использовании из аккумулятора может потечь жидкость. Избегайте соприкосновения с ней. При случайном контакте промойте соответствующее место водой. Если эта жидкость попадет в глаза, то дополнительно обратитесь за помощью к врачу.** Вытекающая аккумуляторная жидкость может привести к раздражению кожи или к ожогам.

### Сервис

- ▶ **Ремонт Вашего электроинструмента поручайте только квалифицированному персоналу и только с применением оригинальных запасных частей.** Этим обеспечивается безопасность электроинструмента.

### Указания по технике безопасности для сабельных пил

- ▶ **При выполнении работ, при которых рабочий инструмент может задеть скрытую электропроводку, держите электроинструмент за изолированные ручки.** Контакт с находящейся под напряжением проводкой может заряжать металлические части электроинструмента и приводить к удару электрическим током.
- ▶ **Не подставляйте руки в зону пиления. Не подсовывайте руки под заготовку.** При контакте с пильным полотном возникает опасность травмирования.
- ▶ **Подводите электроинструмент к детали только во включенном состоянии.** В противном случае возникает опасность обратного удара при заклинивании рабочего инструмента в детали.
- ▶ **Следите за тем, чтобы во время распиловки без крепежной скобы направляющая плита всегда прилегала к заготовке.** Пильное полотно может заклинить в заготовке и привести к потере контроля над электроинструментом.
- ▶ **По окончании рабочей операции выключите электроинструмент; вытягивайте пильное полотно из прорези только после его полной остановки.** Этим Вы предотвратите рикошет и можете после этого без каких-либо рисков положить электроинструмент.
- ▶ **Используйте только неповрежденные, безупречные пильные полотна.** Изогнутые или затупившиеся пильные полотна могут переломиться, отрицательно сказаться на качестве распила или вызвать рикошет.
- ▶ **Не затормаживайте пильное полотно после выключения боковым прижатием.** Это может повредить пильное полотно, обломать его или привести к рикошету.
- ▶ **Надежно закрепляйте материал. Не опирайте деталь на руку или ногу. Не прикасайтесь работающей пилой к предметам или к земле.** Опасность обратного удара.
- ▶ **Применяйте соответствующие металлоискатели для нахождения скрытых систем электро-, газо- и водоснабжения или обращайтесь за справкой в местное предприятие коммунального снабжения.** Контакт с электропроводкой может привести к пожару и поражению электротоком. Повреждение газопровода может привести к взрыву. Повреждение водопровода ведет к нанесению материального ущерба.

- ▶ **Закрепляйте заготовку.** Заготовка, установленная в зажимное приспособление или в тиски, удерживается более надежно, чем в Вашей руке.

- ▶ **Выждите полной остановки электроинструмента и только после этого выпускайте его из рук.** Рабочий инструмент может заесть, и это может привести к потере контроля над электроинструментом.

- ▶ **До начала работ по техобслуживанию, смене инструмента и т. д., а также при транспортировании и хранении следует заблокировать выключатель в выключенном положении.** При непреднамеренном включении возникает опасность травмирования.



**Защищайте электроинструмент от высоких температур, напр., от длительного нагревания на солнце, от огня, воды и влаги.** Существует опасность взрыва.

- ▶ **При повреждении и ненадлежащем использовании аккумулятора может выделиться газ. Обеспечьте приток свежего воздуха и при возникновении жалоб обратитесь к врачу.** Газы могут вызвать раздражение дыхательных путей.

### Указания по технике безопасности для зарядных устройств



**Защищайте зарядное устройство от дождя и сырости.** Проникновение воды в зарядное устройство повышает риск поражения электротоком.

- ▶ **Заряжайте только оригинальные литиевые аккумуляторы Bosch или подобные аккумуляторы, используемые в инструментах Bosch, с указанным в технических данных напряжением.** В противном случае возникает опасность возгорания и взрыва.
- ▶ **Содержите зарядное устройство в чистоте.** Загрязнения вызывают опасность поражения электротоком.
- ▶ **Проверяйте зарядное устройство каждый раз перед использованием.** Если Вы обнаружили повреждение зарядного устройства, замените его. **Не вскрывайте зарядное устройство самостоятельно, его ремонт разрешается выполнять только квалифицированному персоналу и только с использованием оригинальных запчастей.** Поврежденное зарядное устройство, поврежденный шнур питания или штепсель повышают риск поражения электрическим током.
- ▶ **Смотрите за детьми.** Дети не должны играть с зарядным устройством.
- ▶ **Детям или лицам, которые вследствие повреждения физических, сенсорных или умственных способностей или отсутствия опыта или знаний не в состоянии безопасно работать с зарядным устройством, запрещается пользоваться зарядным устройством без присмотра или инструктажа ответственного лица.** Иначе может возникнуть опасность неправильного использования или получения травм.

### Символы

Следующие символы помогут Вам при чтении и понимании руководства по эксплуатации. Запомните символы и их значение. Правильная интерпретация символов поможет Вам правильно и надежнее работать с электроинструментом.

Символ	Значение
	Надевайте защитные рукавицы.
	При работе пользуйтесь защитными очками.
	Используйте зарядное устройство только в сухих помещениях.
	Направление реакции
	Направление движения

Символ	Значение
<b>I</b>	Включение
✓	Разрешенное действие
✗	Запрещенное действие
	Принадлежности

### Применение по назначению

Настоящий электроинструмент предназначен для домашнего применения.

Он предназначен для обрезки веток и может также использоваться для распиловки древесины, мягких металлов (напр., меди) и гипсокартонных плит. С помощью электроинструмента можно выполнять прямолинейные и криволинейные распилы. Обязательно соблюдайте рекомендации для пильного полотна.

### Технические данные

Сабельная пила		Keo
Товарный №		3 600 H61 9..
Номинальное напряжение	B=	10,8
Частота ходов на холостом ходу $n_0$	мин <sup>-1</sup>	0 – 1600
Патрон		SDS
Длина хода	мм	20
Производительность резания, макс. диаметр		
– в древесине	мм	80
– в мягком металле	мм	7
Вес согласно EPTA-Procedure 01/2003	кг	1,05
<b>Зарядное устройство</b>		
Товарный №	EU 2 609 003 916 UK 2 609 003 932 AU 2 609 004 762	
Входное напряжение	B	100 – 240
Зарядный ток	мА	500
Продолжительность зарядки (аккумулятор разряжен)	мин	180
Допустимый диапазон температуры при зарядке	°C	0 – 45
Вес согласно EPTA-Procedure 01/2003	кг	0,088 (EU) 0,093 (UK) 0,085 (AU)
Класс защиты		 / II

Пожалуйста, учитывайте товарный номер на заводской табличке Вашего электроинструмента. Торговые названия отдельных электроинструментов могут различаться.

### Данные по шуму и вибрации

Уровень шума определен в соответствии с европейской нормой EN 60745.

Измеренный A-взвешенный уровень звукового давления электроинструмента составляет, как правило, 72 дБ(A). Недостоверность измерения K=3 дБ.

Уровень шума на рабочем месте может превышать 80 дБ(A).

#### Пользуйтесь средствами защиты органов слуха!

Суммарная вибрация  $a_h$  (векторная сумма трех направлений) и погрешность K определены в соответствии с EN 60745:

распиливание древесно-стружечных плит:  
 $a_h = 19 \text{ м/с}^2$ , K=6,0  $\text{м/с}^2$ ,  
распиливание деревянных балок:  $a_h = 20 \text{ м/с}^2$ ,  
K=3,0  $\text{м/с}^2$ .

Указанный в этих инструкциях уровень вибрации определен в соответствии со стандартизованной методикой измерений, прописанной в EN 60745, и может использоваться для сравнения электроинструментов. Он пригоден также для предварительной оценки вибрационной нагрузки. Техническая спецификация электроинструмента отличается от критериев, используемых в стандартизованных процедурах испытания согласно EN 60745.

Уровень вибрации указан для основных областей применения электроинструмента. Однако при использовании электроинструмента в других областях применения, использовании иных рабочих

инструментов или недостаточном техобслуживании фактический уровень может быть иным. Следствием может явиться значительное увеличение вибрационной нагрузки в течение всей продолжительности работы.

Для точной оценки вибрационной нагрузки в течение определенного периода работы нужно учитывать также и время, когда инструмент выключен или, хотя и включен, но не находится в работе. Это может снизить среднюю вибрационную нагрузку в расчете на всю продолжительность работы.

Предусмотрите дополнительные меры предосторожности для защиты пользователя от воздействия вибрации, как напр.: техобслуживание электроинструмента и рабочих инструментов, теплые руки, организация труда.

### Заявление о соответствии



С полной ответственностью мы заявляем, что описанный в разделе «Технические данные» продукт соответствует нижеследующим стандартам или нормативным документам: EN 60745 (аккумуляторные инструменты) или EN 60335 (зарядные устройства для аккумуляторов) согласно положениям Директив 2006/95/EC, 2004/108/EC, 2006/42/EC.

Техническая документация (2006/42/EC):  
Bosch Lawn and Garden Ltd., PT-LG/EAE,  
Stowmarket, Suffolk IP14 1EY, England

 09

Dr. Egbert Schneider  
Senior Vice President  
Engineering

Dr. Eckerhard Strötgen  
Head of Product  
Certification

Robert Bosch GmbH, Power Tools Division  
D-70745 Leinfelden-Echterdingen  
21.06.2011

### Монтаж и эксплуатация

Действие	Рисунок
Комплект поставки	1
Зарядка аккумулятора	2
Монтаж крепежной скобы	3
Проверка прочности посадки крепежной скобы	4
Установка/снятие пильного полотна	5
Проверка прочности посадки пильного полотна	6
Включение	7
Управление частотой ходов	7
Указания по работе	8 – 9
Техобслуживание и очистка	10
Выбор принадлежностей/запчастей	11

### Включение

- ▶ До начала работ по техобслуживанию, смене инструмента и т. д., а также при транспортировании и хранении следует заблокировать выключатель в выключенном положении. При непреднамеренном включении возникает опасность травмирования.

### Зарядка аккумулятора

- ▶ Не допускается использовать никакие другие зарядные устройства. Входящее в комплект поставки зарядное устройство рассчитано на литий-ионный аккумулятор Вашего электроинструмента.
- ▶ Учитывайте напряжение сети! Напряжение источника тока должно соответствовать данным на заводской табличке зарядного устройства. Зарядные устройства на 230 В могут работать также и при напряжении 220 В.
- ▶ Диапазон напряжения зарядного устройства составляет 100–240 В. Убедитесь, что штепсель подходит к розетке.

**Указание:** Аккумуляторная батарея поставляется частично заряженной. Для достижения полной емкости аккумуляторной батареи полностью зарядите аккумуляторную батарею перед первым использованием электроинструмента.

Литий-ионный аккумулятор может быть заряжен в любое время без сокращения срока службы. Прекращение процесса зарядки не наносит вреда аккумулятору.

Литиево-ионные аккумуляторные батареи защищены от глубокой разрядки системой «Electronic Cell Protection (ECP)». При разряженной аккумуляторной батарее садовый инструмент выключается благодаря схеме защиты: садовый инструмент больше не работает.

**ВНИМАНИЕ** После автоматического выключения электроинструмента не нажимайте больше на выключатель. Аккумулятор может быть поврежден.

Вставьте штепсель зарядного устройства в розетку, а зарядный штекер в гнездо с тыльной стороны рукоятки (только одна возможность подключения). Процесс зарядки начинается, как только зарядный штекер зарядного устройства будет вставлен в гнездо.

Индикатор состояния заряда аккумулятора отображает продвижение процедуры зарядки. При зарядке мигает индикатор **зеленым светом**. Если индикатор заряда аккумулятора светится **постоянно зеленым светом**, то аккумулятор заряжен полностью.

При зарядке нагревается рукоятка электроинструмента. Это нормально.

При продолжительном простое отсоедините, пожалуйста, зарядное устройство от сети.

Электроинструментом нельзя пользоваться во время его зарядки; если электроинструмент не работает во время зарядки, это не является свидетельством его неисправности.

► **Защищайте зарядное устройство от сырости!**

## Указания по применению

- При установке пильного полотна надевайте защитные перчатки. Прикосновение к пильному полотну чревато травмами.
- При замене пильного полотна следите за чистым состоянием крепления (отсутствие древесных опилок и металлической стружки).
- При распиливании легких строительных материалов выполняйте законные предписания и рекомендации изготовителя материала.
- Во время распиловки крепко держите электроинструмент одной рукой за рукоятку.

► Во время распиловки не прикасайтесь к крепежной скобе, пильному полотну и не закрывайте вентиляционные щели.

► Пильное полотно может во время распиловки очень сильно нагреваться. Дайте ему остыть, прежде чем прикасаться к нему.

## Выбор пильного полотна

Применяйте только пильные полотна, пригодные для обрабатываемого материала.

Обзор рекомендованных пильных полотен Вы найдете в начале этой инструкции. Используйте только рекомендованные пильные полотна.

Для пиления с малым радиусом применяйте узкие пильные полотна.

## Индикатор заряженности аккумулятора

Индикатор состояния заряда показывает при наполовину или полностью вжатом выключателе на несколько секунд состояние заряда аккумулятора.

СИД	Емкость
Постоянный зеленый свет	≥35%
Мигающий зеленый световой сигнал	15 – 35%
Мигающий красный световой сигнал	5 – 15%
Непрерывный красный световой сигнал	≤5%

## Отсос пыли и стружки

► Пыль некоторых материалов, как напр., красок с содержанием свинца, некоторых сортов древесины, минералов и металлов, может быть вредной для здоровья. Прикосновение к пыли и попадание пыли в дыхательные пути может вызвать аллергические реакции и/или заболевания дыхательных путей оператора или находящегося вблизи персонала.

Определенные виды пыли, напр., дуба и бука, считаются канцерогенными, особенно совместно с присадками для обработки древесины (хромат, средство для защиты древесины). Материал с содержанием асбеста разрешается обрабатывать только специалистам.

– Хорошо проветривайте рабочее место.

– Рекомендуется пользоваться респираторной маской с фильтром класса P2.

Соблюдайте действующие в Вашей стране предписания для обрабатываемых материалов.

► Избегайте скопления пыли на рабочем месте. Пыль может легко воспламениться.

## Поиск неисправностей



Проблема	Возможная причина	Устранение
Электроинструмент не работает	Разряжен аккумулятор	Зарядить аккумулятор, см. также указания по зарядке
	Электроинструмент неисправен	Обратитесь в сервисную мастерскую
	Повреждена внутренняя проводка электроинструмента	Обратитесь в сервисную мастерскую
Электроинструмент работает с перебоями	Неисправность выключателя	Обратитесь в сервисную мастерскую
Чрезмерная вибрация/шум	Электроинструмент неисправен	Обратитесь в сервисную мастерскую
	Необходимо очистить гнездо для установки пильного полотна	Держите электроинструмент с наклоном в направлении пола и начинайте пилить
Продолжительность пиления с заряженным аккумулятором слишком мала	Пильное полотно изношено	Замените пильное полотно
	Плохая техника пиления	См. «Указания по работе» (рис. 8)
	Аккумулятор заряжен не полностью	Зарядить аккумулятор, см. также указания по зарядке
Пильное полотно ходит вперед и назад лишь очень медленно	Аккумулятор почти разрядился	Зарядить аккумулятор, см. также указания по зарядке
	Выключатель не полностью нажат	Полностью нажмите на выключатель
	Перегрузка во время работы	Уменьшите силу нажатия электроинструментом на ветку
Поочередно мигают зеленый и красный светодиод	Температура аккумулятора вышла за пределы допустимого диапазона температуры зарядки	Охлаждением или нагреванием доведите температуру аккумулятора до допустимого температурного диапазона от 0 °C до 45 °C
Красный светодиод мигает 1 раз	Аккумулятор садится; аккумулятор разрядился	Зарядить аккумулятор, см. также указания по зарядке

Проблема	Возможная причина	Устранение
Красный светодиод мигает 2 раза	Температура аккумулятора вышла за пределы допустимого диапазона рабочей температуры	Охлаждением или нагреванием доведите температуру аккумулятора до допустимого температурного диапазона от $-15^{\circ}\text{C}$ до $+65^{\circ}\text{C}$
Красный светодиод быстро мигает 5 раз	Перегрузка (пильное полотно заклинило)	Уменьшите силу нажатия электроинструментом на ветку Включите электроинструмент и подведите его к распиливаемой ветке

## Техобслуживание и сервис

### Техобслуживание, очистка и хранение

- ▶ **До начала работ по техобслуживанию, смене инструмента и т. д., а также при транспортировании и хранении следует заблокировать выключатель в выключенном положении.** При непреднамеренном включении возникает опасность травмирования.
- ▶ **Перед всеми манипуляциями с электроинструментом всегда снимайте пильное полотно.**
- ▶ **Для обеспечения качественной и безопасной работы следует постоянно содержать электроинструмент и вентиляционные щели в чистоте.**

Крепление пильного полотна лучше всего очищать сжатым воздухом или мягкой кисточкой. Для этого выньте пильное полотно из электроинструмента. Для сохранения работоспособности крепления пильного полотна применяйте подходящие смазочные средства.

Сильное загрязнение электроинструмента может вести к нарушению функциональной способности. Поэтому не пилите сильно пылящие материалы снизу или над головой.

Храните электроинструмент в надежном, сухом и недоступном для детей месте.

Не ставьте посторонние предметы на электроинструмент.

### Сервисное обслуживание и консультация покупателей

[www.bosch-garden.com](http://www.bosch-garden.com)

Пожалуйста, во всех запросах и заказах запчастей обязательно указывайте 10-значный товарный номер по заводской табличке электроинструмента.

#### Для региона: Россия, Беларусь, Казахстан

Гарантийное обслуживание и ремонт электроинструмента, с соблюдением требований и норм изготовителя производится на территории всех стран только в фирменных или авторизованных сервисных центрах «Роберт Бош».

**ПРЕДУПРЕЖДЕНИЕ!** Использование контрафактной продукции опасно в эксплуатации, может привести к ущербу для Вашего здоровья. Изготовление и распространение контрафактной продукции преследуется по Закону в административном и уголовном порядке.

#### Россия

ООО «Роберт Бош»  
Сервисный центр по обслуживанию электроинструмента  
ул. Академика Королева, стр. 13/5  
129515, Москва  
Россия  
Тел.: +7 (800) 100 800 7  
E-Mail: [pt-service@ru.bosch.com](mailto:pt-service@ru.bosch.com)  
Полную информацию о расположении сервисных центров Вы можете получить на официальном сайте [www.bosch-pt.ru](http://www.bosch-pt.ru) либо по телефону справочно-сервисной службы Bosch 8-800-100-8007 (звонок бесплатный).

#### Беларусь

ИП «Роберт Бош» ООО  
Сервисный центр по обслуживанию электроинструмента  
ул. Тимирязева, 65А-020  
220035, г. Минск  
Беларусь  
Тел.: +375 (17) 254 78 71  
Тел.: +375 (17) 254 79 15/16  
Факс: +375 (17) 254 78 75  
E-Mail: [pt-service@by.bosch.com](mailto:pt-service@by.bosch.com)  
Официальный сайт: [www.bosch-pt.by](http://www.bosch-pt.by)

#### Казахстан

ТОО «Роберт Бош»  
Сервисный центр по обслуживанию электроинструмента  
ул. Сейфуллина 51  
050037 г. Алматы  
Казахстан  
Тел.: +7 (727) 232 37 07  
Факс: +7 (727) 251 13 36  
E-Mail: [pt-service@kz.bosch.com](mailto:pt-service@kz.bosch.com)  
Официальный сайт: [www.bosch-pt.kz](http://www.bosch-pt.kz)

### Транспортировка

На вложенные литиево-ионные аккумуляторные батареи распространяются требования в отношении транспортировки опасных грузов. Аккумуляторные батареи могут перевозиться самим пользователем автомобильным транспортом без необходимости соблюдения дополнительных норм.

При перевозке с привлечением третьих лиц (напр.: самолетом или транспортным экспедитором) необходимо соблюдать особые требования к упаковке и маркировке. В этом случае при подготовке груза к отправке необходимо участие эксперта по опасным грузам.

### Утилизация

Не выбрасывайте электроинструменты и аккумуляторные батареи/батарейки в бытовой мусор!

#### Только для стран-членов ЕС:



В соответствии с европейской директивой 2002/96/ЕС отслужившие электроинструменты и в соответствии с европейской директивой 2006/66/ЕС поврежденные либо использованные аккумуляторы/батарейки нужно собирать отдельно и сдавать на экологически чистую рекуперацию.

- ▶ **Интегрированные аккумуляторы разрешается извлекать только для утилизации.** При вскрытии корпуса существует опасность разрушения электроинструмента.

Для изъятия аккумулятора из электроинструмента включите выключатель до полной разрядки аккумулятора. Вывинтите винты на корпусе и снимите часть кожуха. Отсоедините присоединения аккумулятора и выньте его из корпуса.

#### Аккумуляторы, батареи:



#### Литиево-ионный:

Пожалуйста, соблюдайте указания раздела «Транспортировка».

#### Возможны изменения.

## Вказівки з техніки безпеки

### Пояснення щодо символів



Прочитайте цю інструкцію з експлуатації.



Загальна вказівка на небезпеку.



Не підпускайте сторонніх осіб до електроінструменту ближче ніж на безпечну відстань.



Від пилового полотна виникає небезпека. Не підсовуйте руки та ноги під пилове полотно, що рухається.



Не користуйтеся електроінструментом в дощ, захищайте електроінструмент від дощу.

### Загальні застереження для електроприладів

#### **⚠ ПОПЕРЕДЖЕННЯ** Прочитайте всі застереження і вказівки.

Недотримання застережень і вказівок може призвести до ураження електричним струмом, пожежі та/або серйозних травм.

**Добре зберігайте на майбутнє ці попередження і вказівки.**

Під поняттям «електроприлад» в цих застереженнях мається на увазі електроприлад, що працює від мережі (з електрокабелем) або від акумуляторної батареї (без електрокабелю).

### Безпека на робочому місці

- ▶ **Тримайте своє робоче місце в чистоті і забезпечте добре освітлення робочого місця.** Безлад або погане освітлення на робочому місці можуть призвести до нещасних випадків.
- ▶ **Не працюйте з електроприладом у середовищі, де існує небезпека вибуху внаслідок присутності горючих рідин, газів або тилу.** Електроприлади можуть породжувати іскри, від яких може займатися пил або пари.
- ▶ **Під час праці з електроприладом не підпускайте до робочого місця дітей та інших людей.** Ви можете втратити контроль над приладом, якщо Ваша увага буде відвернута.

### Електрична безпека

- ▶ **Штепсель електроприлада повинен підходити до розетки. Не дозволяється міняти щось в штепселі.** Для роботи з електроприладами, що мають захисне заземлення, не використовуйте адаптери. Використання оригінального штепселя та належної розетки зменшує ризик ураження електричним струмом.
- ▶ **Уникайте контакту частин тіла із заземленими поверхнями, як напр., трубами, батареями опалення, плитами та холодильниками.** Коли Ваше тіло заземлене, існує збільшена небезпека ураження електричним струмом.
- ▶ **Захищайте прилад від дощу і вологи.** Попадання води в електроприлад збільшує ризик ураження електричним струмом.
- ▶ **Не використовуйте кабель для перенесення електроприладу, підвішування або витягування штепселя з розетки.** Захищайте кабель від тепла, олії, гострих країв та деталей приладу, що рухаються. Пошкоджений або закручений кабель збільшує ризик ураження електричним струмом.
- ▶ **Для зовнішніх робіт обов'язково використовуйте лише такий подовжувач, що придатний для зовнішніх робіт.** Використання подовжувача, що розрахований на зовнішні роботи, зменшує ризик ураження електричним струмом.
- ▶ **Якщо не можна запобігти використанню електроприладу у вологому середовищі, використовуйте пристрій захисного вимкнення.** Використання пристрою захисного вимкнення зменшує ризик ураження електричним струмом.

### Безпека людей

- ▶ **Будьте уважними, слідкуйте за тим, що Ви робите, та розсудливо поведіться під час роботи з електроприладом. Не користуйтеся електроприладом, якщо Ви стомлені або знаходитесь під дією наркотиків, спиртних напоїв або ліків.** Мить неуважності при користуванні електроприладом може призвести до серйозних травм.
- ▶ **Вдягайте особисте захисне спорядження та обов'язково вдягайте захисні окуляри.** Вдягання особистого захисного спорядження, як напр., – в залежності від виду робіт – захисної маски, спецвзуття, що не ковзається, каски та навушників, зменшує ризик травм.
- ▶ **Уникайте випадкового вмикання. Перш ніж увімкнути електроприлад в електромережу або під'єднати акумуляторну батарею, брати його в руки або переносити, впевніться в тому, що електроприлад вимкнений.** Тримання пальця на вимикачі під час перенесення електроприладу або підключення в розетку увімкненого приладу може призвести до травм.
- ▶ **Перед тим, як вмикати електроприлад, приберіть налагоджувальні інструменти та гайковий ключ.** Перебування налагоджувального інструмента або ключа в частині приладу, що обертається, може призвести до травм.
- ▶ **Уникайте неприродного положення тіла. Зберігайте стійке положення та завжди зберігайте рівновагу.** Це дозволить Вам краще зберігати контроль над електроприладом у несподіваних ситуаціях.
- ▶ **Вдягайте придатний одяг. Не вдягайте просторий одяг та прикраси. Не підставляйте волосся, одяг та рукавиці до деталей приладу, що рухаються.** Просторий одяг, довге волосся та прикраси можуть потрапити в деталі, що рухаються.
- ▶ **Якщо існує можливість монтувати пиловідсмоктувальні або пилоуловлюючі пристрої, переконайтеся, щоб вони були добре під'єднані та правильно використовувалися.** Використання пиловідсмоктувального пристрою може зменшити небезпеки, зумовлені пилом.

### Правильне поводження та користування електроприладами

- ▶ **Не перевантажуйте прилад. Використовуйте такий прилад, що спеціально призначений для відповідної роботи.** З придатним приладом Ви з меншим ризиком отримаєте кращі результати роботи, якщо будете працювати в зазначеному діапазоні потужності.
- ▶ **Не користуйтеся електроприладом з пошкодженим вимикачем.** Електроприлад, який не можна увімкнути або вимкнути, є небезпечним і його треба відремонтувати.
- ▶ **Перед тим, як регулювати що-небудь на приладі, міняти приладдя або ховати прилад, витягніть штепсель із розетки та/або витягніть акумуляторну батарею.** Ці попереджувальні заходи з техніки безпеки зменшують ризик випадкового запуску приладу.
- ▶ **Ховайте електроприлади, якими Ви саме не користуєтесь, від дітей. Не дозволяйте користуватися електроприладом особам, що не знайомі з його роботою або не читали ці вказівки.** У разі застосування недосвідченими особами прилади несуть в собі небезпеку.
- ▶ **Старанно доглядайте за електроприладом. Перевіряйте, щоб рухомі деталі приладу бездоганно працювали та не заїдали, не були пошкодженими або настільки пошкодженими, щоб це могло вплинути на функціонування електроприладу.** Пошкоджені деталі треба відремонтувати, перш ніж користуватися ними знов. Велика кількість нещасних випадків спричиняється поганим доглядом за електроприладами.
- ▶ **Тримайте різальні інструменти нагостреними та в чистоті.** Старанно доглянуті різальні інструменти з гострим різальним краєм менше застряють та легші в експлуатації.
- ▶ **Використовуйте електроприлад, приладдя до нього, робочі інструменти т.і. відповідно до цих вказівок.** Беріть до уваги при цьому умови роботи та специфіку виконуваної роботи. Використання електроприладів для робіт, для яких вони не передбачені, може призвести до небезпечних ситуацій.

### Правильне поводження та користування приладами, що працюють на акумуляторних батареях

- ▶ **Заряджайте акумуляторні батареї лише в заряджувальних пристроях, рекомендованих виготовлювачем.** Використання заряджувального пристрою для акумуляторних батарей, для яких він не передбачений, може призводити до пожежі.
- ▶ **Використовуйте в електроприладах лише рекомендовані акумуляторні батареї.** Використання інших акумуляторних батарей може призводити до травм та пожежі.
- ▶ **Не зберігайте акумуляторну батарею, якою Ви саме не користуєтесь, поряд із канцелярськими скріпками, ключами, гвіздками, гвинтами та іншими невеликими металевими предметами, які можуть спричинити перемикання контактів.** Коротке замикання між контактами акумуляторної батареї може спричинити опіки або пожежу.
- ▶ **При неправильному використанні акумуляторної батареї може потекти рідина. Уникайте контакту з нею. При випадковому контакті промийте відповідне місце водою. Якщо рідина потрапила в очі, додатково зверніться до лікаря.** Акумуляторна рідина може спричинити подразнення шкіри або опіки.

### Сервіс

- ▶ **Відавайте свій прилад на ремонт лише кваліфікованим фахівцям та лише з використанням оригінальних запчастин.** Це забезпечить безпеку приладу на довгий час.

### Вказівки з техніки безпеки для шабельних пилок

- ▶ **При роботах, коли робочий інструмент може зачепити захорану електропроводку, тримайте електроінструмент за ізольовані рукоятки.** Зачеплення проводки, що знаходиться під напругою, може заряджувати також і металеві частини електроінструмента та призводити до ураження електричним струмом.
- ▶ **Не підставляйте руки в зону розпилювання. Не беріться рукою під оброблювану деталью.** Контакт з пиловим полотном чреватий пораненням.
- ▶ **Підводьте електроприлад до оброблюваної деталі тільки увімкнутим.** При застряганні електроприладу в оброблюваній деталі існує небезпека відскакування.
- ▶ **Слідкуйте за тим, щоб під час розпилювання без опорної скоби напрямна плита завжди прилягала до заготовки.** Пилкове полотно може застрягнути в заготовці і призвести до втрати контролю над електроінструментом.
- ▶ **Після завершення робочої операції вимкніть електроприлад; витягуйте пилове полотно з прорізу лише після того, як електроприлад зупиниться.** Цим Ви уникнете відскакування електроприладу і зможете безпечно покласти його.
- ▶ **Використовуйте лише непошкоджені, бездоганні пилові полотна.** Погнуті або затуплені пилові полотна можуть переламатися, негативно вплинути на якість розпилу або спричинити рикошет.
- ▶ **Після вимкнення не гальмуйте пилове полотно натискуванням збоку.** Адже це може пошкодити пилове полотно, переламати його або призвести до відскакування.
- ▶ **Добре затискуйте матеріал. Не підпірайте оброблювану деталь рукою або ногою. Не торкайтеся увімкнутою пилою інших предметів або землі.** Існує небезпека відсмикування.
- ▶ **Для знаходження труб і проводки використовуйте придатні прилади або зверніться в місцеве підприємство електро-, газо- та водопостачання.** Зачеплення електропроводки може призводити до пожежі та ураження електричним струмом. Зачеплення газової труби може призводити до вибуху. Зачеплення водопровідної труби може завдати шкоду матеріальним цінностям.
- ▶ **Закріплюйте оброблюваний матеріал.** За допомогою затискного пристрою або лещат оброблюваний матеріал фіксується надійніше ніж при триманні його в руці.
- ▶ **Перед тим, як покласти електроприлад, зачекайте, поки він не зупиниться.** Адже робочий інструмент може зачепитися за що-небудь, що призведе до втрати контролю над електроприладом.

- ▶ **Перед усіма маніпуляціями з приладом (напр., технічним обслуговуванням, заміною робочого інструмента тощо), а також при його транспортуванні і зберіганні заблокуйте вимикач у вимкненому положенні.** При ненавмисному увімкненні вимикача існує небезпека поранення.



**Захищайте електроінструмент від тепла, зокрема, напр., від сонячних променів, вогню, води та вологи.** Існує небезпека вибуху.

- ▶ **При пошкодженні або неправильній експлуатації акумуляторної батареї може виходити пар. Впустіть свіже повітря і – у разі скарг – зверніться до лікаря.** Пар може подразнювати дихальні шляхи.

### Вказівки з техніки безпеки для зарядних пристроїв



**Захищайте зарядний пристрій від дощу і вологи.** Потрапання води в зарядний пристрій збільшує ризик ураження електричним струмом.

- ▶ **Заряджайте лише літєво-іонні акумулятори Bosch або подібні акумулятори, якими оснащені прилади Bosch, з напругою, зазначеною в технічних даних.** В протилежному випадку існує небезпека пожежі і вибуху.
- ▶ **Тримайте зарядний пристрій в чистоті.** Забруднення можуть призводити до ураження електричним струмом.
- ▶ **Перевіряйте зарядний пристрій кожного разу перед використанням.** Якщо Ви виявили пошкодження зарядного пристрою, замініть його. **Не розкривайте зарядний пристрій самостійно, ремонтувати його дозволяється лише кваліфікованим фахівцем з використанням оригінального приладдя.** Пошкоджений зарядний пристрій, пошкоджений шнур живлення або штепсель збільшує ризик удару електричним струмом.
- ▶ **Дивіться за дітьми.** Діти не повинні гратися з зарядним пристроєм.
- ▶ **Дітям та особам, які внаслідок ураження фізичних, сенсорних або розумових здібностей чи відсутність досвіду або знань не в стані безпечно працювати з зарядним пристроєм, забороняється користуватися зарядним пристроєм без нагляду або інструктажу відповідальної особи.** Інакше може виникнути небезпека неправильного користування та одержання травм.

### СИМВОЛИ

Наступні символи стануть Вам в пригоді, коли Ви будете читати та щоб зрозуміти інструкцію з експлуатації. Запам'ятайте ці символи та їх значення. Правильне розуміння символів допоможе Вам правильно та небезпечно користуватися електроприладом.

Символ	Значення
	Вдягайте захисні рукавиці.
	Вдягайте захисні окуляри.
	Використовуйте зарядний прилад лише у сухих приміщеннях.
	Напрямок реакції
	Напрямок руху
	Вмикання
	Дозволена дія
	Заборонена дія
	Приладдя

## Призначення приладу

Цей електроінструмент призначений для домашнього використання. Він призначений для відрізання гілок і може також використовуватися для розпилювання деревини, м'якого металу (напр., міді) та гіпсокартонних плит. Він придатний для прямолінійного і криволінійного розпилювання. Обов'язково дотримуйтеся рекомендацій щодо пилювального полотна.

## Технічні дані

Шабельна пила	Keo	
Товарний номер	3 600 H61 9..	
Ном. напруга	V=	10,8
Частота ходів на холостому ходу $n_0$	хвил. <sup>-1</sup>	0 – 1600
Патрон	SDS	
Величина підйому	мм	20
Різальна здатність, макс. діаметр		
– в деревині	мм	80
– в м'якому металі	мм	7
Вага відповідно до EPTA-Procedure 01/2003	кг	1,05
<b>Зарядний пристрій</b>		
Товарний номер	EU 2 609 003 916 UK 2 609 003 932 AU 2 609 004 762	
Вхідна напруга	V	100 – 240
Зарядний струм	mA	500
Тривалість заряджання (розряджена акумуляторна батарея)	хвил.	180
Допустимий температурний діапазон заряджання	°C	0 – 45
Вага відповідно до EPTA-Procedure 01/2003	кг	0,088 (EU) 0,093 (UK) 0,085 (AU)
Клас захисту	□ / II	

Будь ласка, зважайте на товарний номер, зазначений на заводській табличці Вашого електроприладу. Торговельна назва деяких приладів може розрізнятися.

## Інформація щодо шуму і вібрації

Рівень шумів визначений відповідно до європейської норми EN 60745. Оцінений як A рівень звукового тиску від приладу становить, як правило 72 дБ(A). Похибка K=3 дБ. Рівень шуму при роботі може перевищувати 80 дБ(A).

### Вдягайте навушки!

Сумарна вібрація  $a_h$  (векторна сума трьох напрямків) та похибка K визначені відповідно до EN 60745:  
розпилювання деревостружкових плит:  $a_h = 19 \text{ м/с}^2$ ,  $K = 6,0 \text{ м/с}^2$ ,  
розпилювання дерев'яних балок:  $a_h = 20 \text{ м/с}^2$ ,  $K = 3,0 \text{ м/с}^2$ .

Зазначений в цих вказівках рівень вібрації вимірювався за стандартизованою процедурою, прописаною в EN 60745; ним можна користуватися для порівняння електроінструментів. Він придатний також і для попередньої оцінки вібраційного навантаження.

Технічна специфікація електроінструменту відрізняється від критеріїв, що використовуються в стандартизованих процедурах випробування відповідно до EN 60745.

Рівень вібрації зазначений для основних галузей використання електроінструменту. При застосуванні електроінструменту для інших робіт, робіт з іншими робочими інструментами або при недостатньому технічному обслуговуванні рівень вібрації може бути іншим. Це може значно збільшити вібраційне навантаження протягом всього часу роботи.

Для точної оцінки вібраційного навантаження треба урахувати також і інтервали, коли електроінструмент вимкнений або хоч і увімкнений, але не використовується. Це може значно зменшити вібраційне навантаження протягом всього інтервалу використання електроінструменту.

Визначте додаткові заходи безпеки для захисту оператора від вібрації, як напр.: технічне обслуговування електроінструменту і робочих інструментів, тримання рук у теплі, організація робочих процесів.

## Заява про відповідність CE

Ми заявляємо під нашу виключну відповідальність, що описаний в «Технічні дані» продукт відповідає таким нормам або нормативним документам: EN 60745 (акумуляторні прилади) або EN 60335 (зарядні пристрої) відповідності до положень директив 2006/95/EC, 2004/108/EC, 2006/42/EC.

Технічна документація (2006/42/EC):  
Bosch Lawn and Garden Ltd., PT-LG/EAE,  
Stowmarket, Suffolk IP14 1EY, England

CE 09

Dr. Egbert Schneider  
Senior Vice President  
Engineering

Dr. Eckerhard Strötgen  
Head of Product  
Certification

*Dr. Egbert Schneider* *Dr. Eckerhard Strötgen*

Robert Bosch GmbH, Power Tools Division  
D-70745 Leinfelden-Echterdingen  
21.06.2011

## Монтаж та експлуатація

Дія	Малюнок
Обсяг поставки	1
Заряджання акумуляторної батареї	2
Монтаж опорної скоби	3
Перевірка міцності посадки опорної скоби	4
Встромляння/виймання пилювких полотен	5
Перевірка міцності посадки пилювального полотна	6
Вмикання	7
Регулювання частоти ходів	7
Вказівки щодо роботи	8 – 9
Технічне обслуговування та очищення	10
Вибір приладдя/запчастин	11

## Початок роботи

- ▶ **Перед усіма маніпуляціями з приладом (напр., технічним обслуговуванням, заміною робочого інструмента тощо), а також при його транспортуванні і зберіганні заблокуйте вимикач у вимкненому положенні.** При ненавмисному увімкненні вимикача існує небезпека поранення.

## Заряджання акумуляторної батареї

- ▶ **Не користуйтеся іншими зарядними пристроями.** Доданий зарядний пристрій розрахований на іонно-літєву акумуляторну батарею, що знаходиться у Вашому приладі.
- ▶ **Зважайте на напругу в мережі!** Напруга джерела живлення має відповідати даним на заводській табличці зарядного пристрою. Зарядні пристрої, розраховані на 230 В, можуть працювати також і від 220 В.
- ▶ **Діапазон напруги зарядного пристрою становить 100–240 В. Упевніться, що штепсель підходить до розетки.**

**Вказівка:** Акумулятор постачається частково зарядженим. Щоб акумулятор зміг реалізувати свою повну ємність, перед першим використанням електроінструменту акумулятор треба повністю зарядити.

Літєво-іонний акумулятор можна заряджати коли завгодно, це не скорочує його експлуатаційний ресурс. Переривання процесу заряджання не пошкоджує акумулятор.

Літєво-іонний акумулятор захищений від глибокого розряджання за допомогою «Electronic Cell Protection (ECP)». При розрядженому акумуляторі садовий інструмент завдяки схемі захисту вимикається: садовий інструмент більше не працює.

**УВАГА** Після автоматичного вимикання електроприладу більше не натискайте на вимикач. Це може пошкодити акумуляторну батарею.

Встроміть штепсель зарядного пристрою в розетку, а зарядний штекер у гніздо з заднього боку рукоятки (тільки одна можливість під'єднання).

Процес заряджання починається, коли зарядний штекер зарядного пристрою буде встромлений в гніздо.

Індикатор зарядженості акумуляторної батареї показує, як просувається заряджання. Під час заряджання індикатор **мигає зеленим кольором**. Якщо індикатор зарядженості акумуляторної батареї **безперервно світиться зеленим кольором**, акумуляторна батарея повністю зарядилася.

Під час заряджання ручка електроприлада нагрівається. Це нормально.

Якщо зарядний пристрій не буде потрібний протягом тривалого часу, будь ласка, витягніть штепсель з розетки.

Не можна користуватися електроприладом під час заряджання; якщо він не працює під час заряджання, це не означає, що він вийшов з ладу.

▶ **Захищайте зарядний пристрій від вологи!**

## Вказівки щодо роботи

- ▶ **Для монтажу пилового полотна вдягайте захисні рукавиці.** Торкання до пилового полотна чреваті пораненням.
- ▶ **Коли будете міняти пилове полотно, слідкуйте за тим, щоб у гнізді під пилове полотно не було залишків матеріалу, напр., дерев'яної тирси та металевої стружки.**
- ▶ **При розпилюванні легких будівельних матеріалів зважайте на законодавчі приписи і рекомендації виготовлювача матеріалу.**
- ▶ **Під час розпилювання міцно тримайте електроінструмент однією рукою за рукоятку.**
- ▶ **Під час розпилювання не беріться за опорну скобу, пилове полотно і не затуляйте вентиляційні отвори.**
- ▶ **Під час розпилювання пилове полотно може дуже нагріватися. Перш ніж доторкатися до нього, дайте йому охолонути.**

## Вибір пилового полотна

Використовуйте лише пилові полотна, придатні для оброблюваного матеріалу.

## Пошук несправностей



Симптоми	Можлива причина	Що робити
Електроінструмент не працює	Акумуляторна батарея розрядилася	Зарядіть акумуляторну батарею, див. також вказівки щодо заряджання
	Пошкодження електроінструменту	Зверніться в сервісну майстерню
	Пошкоджена внутрішня проводка електроінструменту	Зверніться в сервісну майстерню
Електроінструмент працює з перебоями	Несправний вимикач	Зверніться в сервісну майстерню
Сильна вібрація/шум	Пошкодження електроінструменту	Зверніться в сервісну майстерню
Занадто низька тривалість розпилювання із зарядженим акумулятором	Треба очистити прийомне гніздо пилового полотна	Тримайте електроінструмент нахиленим у напрямку підлоги і починайте пиляти
	Пилове полотно спрацювалося	Замініть пилове полотно
	Погана техніка розпилювання	Див. «Вказівки щодо роботи» (мал. 8)
	Акумуляторна батарея не повністю заряджена	Зарядіть акумуляторну батарею, див. також вказівки щодо заряджання
Пилове полотно ходить вперед-назад дуже повільно	Акумуляторна батарея майже розрядилася	Зарядіть акумуляторну батарею, див. також вказівки щодо заряджання
	Вимикач натиснутий не повністю	Повністю натисніть на вимикач
	Перевантаження під час роботи	Зменшіть силу натискування електроінструментом на гілку
Навперемінно мигають зелений і червоний світлодіод	Температура акумуляторної батареї вийшла за межі допустимого температурного діапазону заряджання	Охолодженням або нагріванням доведіть температуру акумуляторної батареї до допустимого діапазону від 0 °C до 45 °C
Червоний світлодіод мигає 1 раз	Акумуляторна батарея сідає; акумуляторна батарея розрядилася	Зарядіть акумуляторну батарею, див. також вказівки щодо заряджання
Червоний світлодіод мигає 2 рази	Температура акумуляторної батареї вийшла за межі допустимого діапазону робочої температури	Охолодженням або нагріванням доведіть температуру акумуляторної батареї до допустимого діапазону від -15 °C до +65 °C
Червоний світлодіод швидко мигає 5 разів	Перевантаження (пилове полотно заклинило)	Зменшіть силу натискування електроінструментом на гілку Увімкніть електроінструмент і підведіть його до гілки, яку потрібно розпиляти

Огляд рекомендованих пилових полотен Ви знайдете на початку цієї інструкції. Використовуйте лише рекомендовані пилові полотна.

Для пропилювання вузьких радіусів використовуйте вузькі пилові полотна.

## Індикатор зарядженості акумуляторної батареї

Індикатор зарядженості акумуляторної батареї показує при наполовину або повністю натиснутому вимикачі протягом декількох секунд стан зарядженості акумуляторної батареї.

Світлодіоди	Ємність
Безперервне світіння зеленого світлодіода	≥35%
Мигання зеленого світлодіода	15 – 35%
Мигання червоного світлодіода	5 – 15%
Безперервне світіння червоного світлодіода	≤5%

## Відсмоктування пилу/тирси/стружки

- ▶ Пил таких матеріалів, як напр., лакофарбових покриттів, що містять свинець, деяких видів деревини, мінералів і металу, може бути небезпечним для здоров'я. Торкання або вдихання пилу може викликати у Вас або у осіб, що знаходяться поблизу, алергічні реакції та/або захворювання дихальних шляхів. Певні види пилу, як напр., дубовий або буковий пил, вважаються канцерогенними, особливо в сполученні з добавками для обробки деревини (хромат, засоби для захисту деревини). Матеріали, що містять азбест, дозволяється обробляти лише спеціалістам.
  - Слідкуйте за доброю вентиляцією на робочому місці.
  - Рекомендується вдягати респіраторну маску з фільтром класу P2.

Додержуйтеся приписів щодо оброблюваних матеріалів, що діють у Вашій країні.

- ▶ **Уникайте накопичення пилу на робочому місці.** Пил може легко займатися.

## Технічне обслуговування і сервіс

### Технічне обслуговування, очищення та зберігання

- ▶ **Перед усіма маніпуляціями з приладом (напр., технічним обслуговуванням, заміною робочого інструмента тощо), а також при його транспортуванні і зберіганні заблокуйте вимикач у вимкненому положенні.** При неавтоматичному увімкненні вимикача існує небезпека поранення.
- ▶ **Перед будь-якими маніпуляціями з електроінструментом завжди знімайте пилкове полотно.**
- ▶ **Щоб електроприлад працював якісно і надійно, тримайте прилад і вентиляційні отвори в чистоті.**

Прочищайте гніздо під пилкове полотно насамперед стиснутим повітрям або за допомогою м'якого пензлика. Для цього витягніть пилкове полотно з електроприладу. Для підтримки функціональної здатності гнізда під пилкове полотно використовуйте придатні мастильні засоби.

Сильне забруднення електроприладу може призводити до відмов у роботі. З цієї причини не розпилюйте матеріали, під час обробки яких утворюється багато пилу, знизу або над головою.

Зберігайте електроінструмент в безпечному, сухому і недоступному для дітей місці.

Не ставте на електроінструмент сторонні предмети.

### Сервісна майстерня і обслуговування клієнтів

[www.bosch-garden.com](http://www.bosch-garden.com)

При всіх запитаннях і при замовленні запчастин, будь ласка, обов'язково зазначайте 10-значний товарний номер, що знаходиться на заводській табличці електроприладу.

Гарантійне обслуговування і ремонт електроінструменту здійснюються відповідно до вимог і норм виготовлювача на території всіх країн лише у фірмових або авторизованих сервісних центрах фірми «Роберт Бош».

**ПОПЕРЕДЖЕННЯ!** Використання контрафактної продукції небезпечно в експлуатації і може мати негативні наслідки для здоров'я. Виготовлення і розповсюдження контрафактної продукції переслідується за Законом в адміністративному і кримінальному порядку.

#### Україна

ТОВ «Роберт Бош»  
Сервісний центр електроінструментів  
вул. Крайня, 1, 02660, Київ-60  
Україна  
Тел.: +38 (044) 4 90 24 07 (багатоканальний)  
E-Mail: [pt-service@ua.bosch.com](mailto:pt-service@ua.bosch.com)  
Офіційний сайт: [www.bosch-powertools.com.ua](http://www.bosch-powertools.com.ua)  
Адреса Регіональних гарантійних сервісних майстерень зазначена в Національному гарантійному талоні.

### Транспортування

На додані літєво-іонні акумуляторні батареї розповсюджуються вимоги щодо транспортування небезпечних вантажів. Акумуляторні батареї можуть перевозитися користувачем автомобільним транспортом без необхідності виконання додаткових норм.

При пересилці третіми особами (напр.: повітряним транспортом або транспортним експедитором) потрібно додержуватися особливих вимог щодо упаковки та маркування. В цьому випадку при підготовці посилки повинен приймати участь експерт з небезпечних вантажів.

### Утилізація

Не викидайте електроприлади та акумуляторні батареї/батареї в побутове сміття!

#### Лише для країн ЄС:



Відповідно до європейської директиви 2002/96/ЄС та європейської директиви 2006/66/ЄС відпрацьовані електроінструменти, пошкоджені акумуляторні батареї/батареї або акумуляторні батареї/батареї, що відпрацьовали себе, повинні здаватися окремо і утилізуватися екологічно чистим способом.

- ▶ **Інтегровані акумуляторні батареї дозволяється виймати лише для утилізації.** При відкриванні корпусу електроінструмент може пошкодитися.

Щоб вийняти акумуляторну батарею з електроприладу, тримайте вимикач натиснутим до тих пір, поки акумуляторна батарея повністю не розрядиться. Відкрутіть гвинти на корпусі і зніміть оболонку корпусу. Роз'єднайте з'єднання на акумуляторній батареї і витягніть акумуляторну батарею.

#### Акумулятори/батареї:



#### Літєво-іонні:

Будь ласка, зважайте на вказівки в розділі «Транспортування».

#### Можливі зміни.

## Instrucțiuni privind siguranța și protecția muncii

### Explicarea pictogramelor



Citiți instrucțiunile de folosire.



Indicație generală de avertizare a pericolozității.



Țineți persoanele aflate în preajmă la o distanță sigură față de scula electrică.



Pericol din cauza pânzei de ferăstrău. Nu aduceți mâinile sau picioarele în contact cu pânza de ferăstrău aflată în mișcare.



Nu folosiți pânza de ferăstrău pe timp de ploaie sau nu o expuneți acțiunii ploii.

### Indicații generale de avertizare pentru scule electrice

#### **AVERTISMENT** Citiți toate indicațiile de avertizare și instrucțiunile.

Nerespectarea indicațiilor de avertizare și a instrucțiunilor poate provoca electrocutare, incendii și/sau răniri grave.

#### **Păstrați toate indicațiile de avertizare și instrucțiunile în vederea utilizărilor viitoare.**

Termenul de „sculă electrică“ folosit în indicațiile de avertizare se referă la sculele electrice alimentate de la rețea (cu cablu de alimentare) și la sculele electrice cu acumulator (fără cablu de alimentare).

### Siguranța la locul de muncă

- ▶ **Mențineți-vă sectorul de lucru curat și bine iluminat.** Dezordinea sau sectoarele de lucru neluminate pot duce la accidente.
- ▶ **Nu lucrați cu scula electrică în mediu cu pericol de explozie, în care există lichide, gaze sau pulberi inflamabile.** Sculele electrice generează scântei care pot aprinde praful sau vaporii.
- ▶ **Nu permiteți accesul copiilor și al altor persoane în timpul utilizării sculei electrice.** Dacă vă este distrasă atenția puteți pierde controlul asupra mașinii.

### Siguranță electrică

- ▶ **Ștecherul sculei electrice trebuie să fie potrivit prizei electrice. Nu este în nici un caz permisă modificarea ștecherului. Nu folosiți fișe adaptoare la sculele electrice legate la pământ de protecție.** Ștecherele nemodificate și prizele corespunzătoare diminuează riscul de electrocutare.
- ▶ **Evitați contactul corporal cu suprafețe legate la pământ ca țevi, instalații de încălzire, sobe și frigider.** Există un risc crescut de electrocutare atunci când corpul vă este legat la pământ.
- ▶ **Feriți mașina de ploaie sau umezeală.** Pătrunderea apei într-o sculă electrică mărește riscul de electrocutare.
- ▶ **Nu schimbați destinația cablului folosindu-l pentru transportarea sau suspendarea sculei electrice ori pentru a trage ștecherul afară din priză. Feriți cablul de căldură, ulei, muchii ascuțite sau componente aflate în mișcare.** Cablurile deteriorate sau încurcate măresc riscul de electrocutare.
- ▶ **Atunci când lucrați cu o sculă electrică în aer liber, folosiți numai cabluri prelungitoare adecvate și pentru mediul exterior.** Folosirea unui cablu prelungitor adecvat pentru mediul exterior diminuează riscul de electrocutare.
- ▶ **Atunci când nu poate fi evitată utilizarea sculei electrice în mediu umed, folosiți un întrerupător automat de protecție împotriva tensiunilor periculoase.** Întrebuințarea unui întrerupător automat de protecție împotriva tensiunilor periculoase reduce riscul de electrocutare.

### Siguranța persoanelor

- ▶ **Fiiți atenți, aveți grijă de ceea ce faceți și procedați rațional atunci când lucrați cu o sculă electrică. Nu folosiți scula electrică atunci când sunteți oboseți sau vă aflați sub influența drogurilor, a alcoolului sau a medicamentelor.** Un moment de neatenție în timpul utilizării mașinii poate duce la răniri grave.
- ▶ **Purtați echipament personal de protecție și întotdeauna ochelari de protecție.** Purtarea echipamentului personal de protecție, ca masca pentru praf, încălțăminte de siguranță antiderapantă, casca de protecție sau protecție auditivă, în funcție de tipul și utilizarea sculei electrice, diminuează riscul rănilor.
- ▶ **Evitați o punere în funcțiune involuntară. Înainte de a introduce ștecherul în priză și/sau de a introduce acumulatorul în scula electrică, de a o ridica sau de a o transporta, asigurați-vă că aceasta este oprită.** Dacă atunci când transportați scula electrică țineți degetul pe întrerupător sau dacă porniți scula electrică înainte de a o racorda la rețeaua de curent, puteți provoca accidente.
- ▶ **Înainte de pornirea sculei electrice îndepărtați dispozitivele de reglare sau cheile fixe din aceasta.** Un dispozitiv sau o cheie lăsată într-o componentă de mașină care se rotește poate duce la răniri.
- ▶ **Evitați o ținută corporală nefirească. Adoptați o poziție stabilă și mențineți-vă întotdeauna echilibrul.** Astfel veți putea controla mai bine mașina în situații neașteptate.
- ▶ **Purtați îmbrăcăminte adecvată. Nu purtați îmbrăcăminte largă sau podoabe. Feriți părul, îmbrăcăminte și mănușile de piesele aflate în mișcare.** Îmbrăcăminte largă, părul lung sau podoabele pot fi prinse în piesele aflate în mișcare.
- ▶ **Dacă pot fi montate echipamente de aspirare și colectare a prafului, asigurați-vă că acestea sunt racordate și folosite în mod corect.** Folosirea unei instalații de aspirare a prafului poate duce la reducerea poluării cu praf.

### Utilizarea și manevrarea atentă a sculelor electrice

- ▶ **Nu suprasolicitați mașina. Folosiți pentru executarea lucrării dv. scula electrică destinată aceluși scop.** Cu scula electrică potrivită lucrați mai bine și mai sigur în domeniul de putere indicat.
- ▶ **Nu folosiți scula electrică dacă aceasta are întrerupătorul defect.** O sculă electrică, care nu mai poate fi pornită sau oprită, este periculoasă și trebuie reparată.
- ▶ **Scoateți ștecherul afară din priză și/sau îndepărtați acumulatorul, înainte de a executa reglaje, a schimba accesoriu sau de a pune mașina la o parte.** Această măsură de prevedere împiedică pornirea involuntară a sculei electrice.
- ▶ **Păstrați sculele electrice nefolosite la loc inaccesibil copiilor. Nu lăsați să lucreze cu mașina persoane care nu sunt familiarizate cu aceasta sau care nu au citit aceste instrucțiuni.** Sculele electrice devin periculoase atunci când sunt folosite de persoane lipsite de experiență.
- ▶ **Întrețineți-vă scula electrică cu grijă. Controlați dacă componentele mobile ale sculei electrice funcționează impecabil și dacă nu se blochează, sau dacă există piese rupte sau deteriorate astfel încât să afecteze funcționarea sculei electrice. Înainte de utilizare dați la reparat piesele deteriorate.** Cauza multor accidente a fost întreținerea necorespunzătoare a sculelor electrice.
- ▶ **Mențineți bine ascuțite și curate dispozitivele de tăiere.** Dispozitivele de tăiere întreținute cu grijă, cu tășuri ascuțite se înțepenesc în mai mică măsură și pot fi conduse mai ușor.
- ▶ **Folosiți scula electrică, accesoriile, dispozitivele de lucru etc. conform prezentelor instrucțiuni. Țineți cont de condițiile de lucru și de activitatea care trebuie desfășurată.** Folosirea sculelor electrice în alt scop decât pentru utilizările prevăzute, poate duce la situații periculoase.

### Manevrarea și utilizarea atentă a sculelor electrice cu acumulator

- ▶ **Încărcați acumulatorii numai în încărcătoarele recomandate de producător.** Dacă un încărcător destinat unui anumit tip de acumulator este folosit la încărcarea altor tipuri de acumulator decât cele prevăzute pentru el, există pericol de incendiu.

- ▶ **Folosiți numai acumulatori special destinați sculelor electrice respective.** Utilizarea altor acumulatori poate duce la răniri și pericol de incendiu.
- ▶ **Feriți acumulatorii nefolosiți de agrafele de birou, monede, chei, cuie, șuruburi sau alte obiecte metalice mici, care ar putea provoca șuntarea contactelor.** Un scurtcircuit între contactele acumulatorului poate duce la arsuri sau incendiu.
- ▶ **În caz de utilizare greșită, din acumulator se poate scurge lichid. Evitați contactul cu acesta. În caz de contact accidental clătiți bine cu apă. Dacă lichidul vă intră în ochi, consultați și un medic.** Lichidul scurs din acumulator poate duce la iritații ale pielii sau la arsuri.

### Service

- ▶ **Încredințați scula electrică pentru reparare numai personalului de specialitate, calificat în acest scop, repararea făcându-se numai cu piese de schimb originale.** Astfel veți fi siguri că este menținută siguranța mașinii.

### Instrucțiuni privind siguranța și protecția muncii pentru ferăstraie sabie

- ▶ **Prindeți scula electrică de mânerul izolat atunci când executați operații în cursul cărora accesoriul poate atinge conductori ascunși.** Contactul dintre accesoriu și un conductor electric aflat sub tensiune poate pune sub tensiune componentele metalice ale sculei electrice și electrocuta utilizatorul.
  - ▶ **Țineți mâinile în afara sectorului de debitare. Nu apucați pe dedesubt piesa prelucrată.** În caz de contact cu pânda de ferăstrău există pericol de rănire.
  - ▶ **Porniți scula electrică și numai după aceasta conduceți-o asupra piesei prelucrate.** În caz contrar există pericol de recul în situația în care dispozitivul de lucru se agață în piesa prelucrată.
  - ▶ **La debitarea fără etrier de fixare aveți grijă ca placa de ghidare să se sprijine întotdeauna pe piesa de lucru.** Pânza de ferăstrău se poate bloca și duce la pierderea controlului asupra sculei electrice.
  - ▶ **După terminarea procesului de lucru oprți scula electrică și scoateți pânda de ferăstrău afară din tăietură numai după ce aceasta s-a oprit.** Astfel evitați reculul și puteți pune jos scula electrică în condiții de siguranță.
  - ▶ **Folosiți numai pânze de ferăstrău nedeteriorate, impecabile.** Pânzele de ferăstrău îndoite sau tocite se pot rupe și influența negativ tăierea sau pot provoca recul.
  - ▶ **După oprirea mașinii nu frânați pânda de ferăstrău prin contrapresiuni laterale.** Pânza de ferăstrău se poate deteriora, rupe sau poate provoca un recul.
  - ▶ **Fixați bine materialul. Nu rezemați cu mâna sau piciorul piesa de lucru. Nu atingeți cu ferăstrăul aflat în funcțiune obiecte sau podeaua.** Există pericol de recul.
  - ▶ **Folosiți detectoare adecvate pentru a depista conductori și conducte de alimentare ascunse sau adresați-vă în acest scop regiei locale furnizoare de utilități.** Atingerea conductorilor electrice poate duce la incendiu și electrocutare. Deteriorarea unei conducte de gaz poate duce la explozie. Străpungerea unei conducte de apă provoacă pagube materiale.
  - ▶ **Asigurați piesa de lucru.** O piesă de lucru fixată cu dispozitive de prindere sau într-o menhină este ținută mai sigur decât cu mâna dumneavoastră.
  - ▶ **Înainte de a pune jos scula electrică așteptați ca aceasta să se oprească complet.** Dispozitivul de lucru se poate agața și duce la pierderea controlului asupra sculei electrice.
  - ▶ **Înainte oricăror intervenții asupra sculei electrice (de ex. întreținere, schimbarea accesoriilor, etc.) cât și în timpul transportului și depozitării acesteia blocați întrerupătorul pornit/oprit în poziție oprită.** În cazul acționării accidentale a întrerupătorului pornit/oprit există pericol de rănire.
-  **Protejați scula electrică împotriva căldurii, de exemplu și împotriva expunerii îndelungate la radiații solare, împotriva focului, apei și umezelii.** Există pericol de explozie.
- ▶ **În cazul deteriorării sau utilizării necorespunzătoare a acumulatorului se pot degaja vapori. Aerișiți cu aer proaspăt iar dacă vi se face rău consultați un medic.** Vaporii pot irita căile respiratorii.

### Instrucțiuni privind siguranța pentru încărcătoare











**Feriți încărcătorul de ploaie sau umerzeală.** Pătrunderea apei în încărcător mărește riscul de electrocutare.

- ▶ **Încărcați numai acumulatori Li-Ion Bosch sau acumulatori integrați în scule electrice Bosch care au tensiunile specificate la paragraful date tehnice.** În caz contrar există pericol de incendiu și explozie.
- ▶ **Păstrați încărcătorul curat.** Prin murdărire crește pericolul de electrocutare.
- ▶ **Verificați încărcătorul înainte de fiecare utilizare. În cazul în care constatați defecțiuni la acesta, înlocuiți-l cu altul nou. Nu deschideți singuri încărcătorul și nu permiteți repararea acestuia decât de către personal de specialitate corespunzător calificat și numai cu piese de schimb originale.** Încărcătoarele, cablurile și ștecherile defecte măresc riscul de electrocutare.
- ▶ **Supravegheați copiii.** Astfel veți fi siguri că aceștia nu se joacă cu încărcătorul.
- ▶ **Copiii și persoanele care din cauza deficiențelor lor fizice, senzoriale, intelectuale sau a lipsei lor de experiență sau cunoștințe nu sunt capabile să folosească în condiții de siguranță încărcătorul, nu au voie să utilizeze acest încărcător fără supraveghere sau instruire din partea unei persoane responsabile.** În caz contrar există pericol de utilizare greșită și răniri.

### Simboluri

Următoarele simboluri sunt importante pentru citirea și înțelegerea instrucțiunilor de utilizare. Rețineți aceste simboluri și semnificația lor. Interpretarea corectă a simbolurilor vă ajută să utilizați mai bine și mai sigur scula electrică.

Simbol	Semnificație
	Purtați mănuși de protecție.
	Purtați ochelari de protecție.
	Folosiți încărcătorul numai în spații uscate.
	Direcția reacției
	Direcție de deplasare
	Pornire
	Acțiune permisă
	Acțiune interzisă
	Accesorii

### Utilizare conform destinației

Această sculă electrică este destinată uzului casnic. Este destinată tăierii crengilor și poate fi utilizată și pentru tăierea lemnului, metalului moale (de exemplu cupru) și plăcilor din gips carton. Este adecvată pentru tăieri în linie curbă și dreaptă. Țineți seama neapărat de recomandările privitoare la pânda de ferăstrău.

### Date tehnice

Ferăstrău sabie		Keo
Număr de identificare		3 600 H61 9..
Tensiune nominală	V=	10,8
Număr de curse la mersul în gol $n_0$	$\text{min}^{-1}$	0 – 1600

Vă rugăm să rețineți numărul de identificare de pe plăcuța indicatoare a tipului sculei dumneavoastră electrice. Denumirile comerciale ale sculelor electrice pot varia.

Ferăstrău sabie		Keo	
Sistem de prindere accesorii		SDS	
Cursă	mm	20	
Capacitate de tăiere, diametru maxim			
- în lemn	mm	80	
- în metal moale	mm	7	
Greutate conform EPTA-Procedure 01/2003		kg	1,05
<b>Încărcător</b>			
Număr de identificare	EU	2 609 003 916	
	UK	2 609 003 932	
	AU	2 609 004 762	
Tensiune de intrare	V	100 – 240	
Curent de încărcare	mA	500	
Timp de încărcare (acumulator descărcat)	min	180	
Domeniu admis al temperaturilor de încărcare			
	°C	0 – 45	
Greutate conform EPTA-Procedure 01/2003	kg	0,088 (EU)	
	kg	0,093 (UK)	
	kg	0,085 (AU)	
Clasa de protecție		□ / II	

Vă rugăm să rețineți numărul de identificare de pe plăcuța indicatoare a tipului sculei dumneavoastră electrice. Denumirile comerciale ale sculelor electrice pot varia.

### Informație privind zgomotul/vibrațiile

Valorile măsurate pentru zgomot au fost determinate conform EN 60745.

Nivelul presiunii sonore evaluat A al sculei electrice este în mod normal de 72 dB(A). Incertitudine K=3 dB. Nivelul zgomotului poate depăși 80 dB(A) în timpul lucrului.

#### Purtați aparat de protecție auditivă!

Valorile totale ale vibrațiilor  $a_{hv}$  (suma vectorială a trei direcții) și incertitudinea K au fost determinate conform EN 60745:

Tăierea plăcilor aglomerate:  $a_{hv} = 19 \text{ m/s}^2$ ,  $K = 6,0 \text{ m/s}^2$ ,  
Tăierea grinzilor de lemn:  $a_{hv} = 20 \text{ m/s}^2$ ,  $K = 3,0 \text{ m/s}^2$ .

Nivelul vibrațiilor specificat în prezentele instrucțiuni a fost măsurat în conformitate cu o procedură de măsurare standardizată EN 60745 și poate fi folosit la compararea sculelor electrice. Este adecvat și pentru o evaluare preliminară a expunerii la vibrații.

Specificațiile tehnice ale sculei electrice se abat de la criteriile de verificare ale testelor standardizate în EN 60745.

Nivelul specificat al vibrațiilor se referă la utilizările principale ale sculei electrice. Desigur, dacă scula electrică va fi folosită pentru alte aplicații, cu accesorii neadecvate sau nu va întreținută în suficientă măsură, nivelul vibrațiilor poate fi diferit. Aceasta ar putea crește considerabil expunerea la vibrații pe întregul interval de lucru.

Pentru o evaluare exactă a expunerii la vibrații ar trebui luate în calcul și perioadele de timp în care scula electrică este oprită din funcționare, sau, deși este în funcțiune, ea nu este folosită efectiv de operator. Aceasta ar putea reduce considerabil expunerea la vibrații pe întreg intervalul de lucru. Stabiliți măsuri suplimentare de siguranță pentru protecția operatorului împotriva efectului vibrațiilor, ca de exemplu: întreținerea sculei electrice și a accesoriiilor, menținerea căldurii mâinilor, organizarea graficului de lucru.



### Declarație de conformitate

Declarăm pe proprie răspundere că produsul descris la paragraful „Date tehnice” este în conformitate cu următoarele standarde și documente normative: EN 60745 (aparate electrice cu acumulatori) resp. EN 60335 (încărcătoare pentru acumulatori) conform prevederilor Directivelor 2006/95/CE, 2004/108/CE, 2006/42/CE.

Documentație tehnică (2006/42/CE) la:  
Bosch Lawn and Garden Ltd., PT-LG/EAE,  
Stowmarket, Suffolk IP14 1EY, England  
 09

Dr. Egbert Schneider  
Senior Vice President  
Engineering

Dr. Eckerhard Strötgen  
Head of Product  
Certification

 i.v. 

Robert Bosch GmbH, Power Tools Division  
D-70745 Leinfelden-Echterdingen  
21.06.2011

## Montare și funcționare

Scopul acțiunii	Figura
Set de livrare	1
Încărcarea acumulatorului	2
Montarea etrierului de fixare	3
Verificarea fixării sigure a etrierului de fixare	4
Montarea/demontarea pânzei de ferăstrău	5
Verificarea fixării sigure a pânzei de ferăstrău	6
Pornire	7
Reglarea numărului de curse	7
Indicații de lucru	8 – 9
Întreținere și curățare	10
Alegerea accesoriiilor/pieselor de schimb	11

## Punere în funcțiune

- ▶ **Înainte oricărui intervenții asupra sculei electrice (de ex. întreținere, schimbarea accesoriiilor, etc.) cât și în timpul transportului și depozitării acesteia blocați întrerupătorul pornit/oprit în poziție oprită.** În cazul acționării accidentale a întrerupătorului pornit/oprit există pericol de rănire.

### Încărcarea acumulatorului

- ▶ **Nu folosiți un alt încărcător.** Încărcătorul cuprins în setul de livrare este adaptat la acumulatorul cu tehnologie lithiu-ion montat în scula dumneavoastră electrică.

- ▶ **Respectați tensiunea de alimentare!** Tensiunea sursei de curent trebuie să coincidă cu datele de pe plăcuța indicatoare a tipului încărcătorului. Încărcătoarele inscripționate cu 230 V pot funcționa și la 220 V.

- ▶ **Domeniul de tensiuni al încărcătorului este cuprins între 100–240 V. Asigurați-vă că ștecherul se potrivește cu priza electrică.**

**Indicație:** Acumulatorul se livrează parțial încărcat.

Pentru a asigura funcționarea acumulatorului la capacitate maximă, încărcați-l complet înainte de prima utilizare.

Acumulatorul cu tehnologie lithiu-ion poate fi încărcat în orice moment, fără ca prin aceasta să i se reducă durata de viață. O întrerupere a procesului de încărcare nu dăunează acumulatorului.

Acumulatorul lithiu-ion este protejat împotriva descărcării profunde prin „Electronic Cell Protection (ECP)”. Când acumulatorul este descărcat, scula electrică de grădină este oprită din funcționare prin intermediul unui circuit de protecție: scula electrică de grădină nu mai funcționează.

**⚠ ATENȚIE** După deconectarea automată a sculei electrice nu mai apăsați pe întrerupătorul pornit/oprit. Acumulatorul s-ar putea deteriora.

Introduceți ștecherul în priză și conectorul de încărcare în mufa de pe partea posterioară a mânerului (o singură conexiune posibilă).

Procesul de încărcare începe imediat ce se introduce conectorul de încărcare al încărcătorului în mufa.

Indicatorul nivelului de încărcare al acumulatorului semnalizează stadiul de încărcare. În timpul procesului de încărcare indicatorul **clipește verde**. Dacă indicatorul nivelului de încărcare al acumulatorului luminează **continuu verde**, înseamnă că acumulatorul este complet încărcat.

În timpul procesului de încărcare mânerul sculei electrice se încălzește. Aceasta este normal.

În caz de neutilizare mai îndelungată vă rugăm să scoateți încărcătorul din priză.

Scula electrică nu poate fi folosită pe durata procesului de încărcare; nu înseamnă că este defectă dacă nu funcționează în timpul procesului de încărcare.

- ▶ **Protejați încărcătorul împotriva umezelii!**

## Instrucțiuni de lucru

- ▶ **Purtați mănuși de protecție la montarea pânzei de ferăstrău.** La atingerea pânzei de ferăstrău există pericol de rănire.

- ▶ **La schimbarea pânzei de ferăstrău aveți grijă ca în orificiul de prindere al pânzei de ferăstrău să nu existe resturi de material, de exemplu așchii de lemn sau metal.**

- ▶ În cazul tăierii materialelor de construcții ușoare respectați reglementările legale și recomandările producătorilor de materiale.
- ▶ Imobilizați scula electrică în timpul tăierii prinzând-o ferm de mâner cu o mână.
- ▶ În timpul tăierii nu atingeți etrierul de fixare, pânza de ferăstrău sau fantele de aerisire.
- ▶ Pânza de ferăstrău se poate încălzi puternic în timpul tăierii. Lăsați-o să se răcească înainte de a o atinge.

### Alegerea pânzei de ferăstrău

Folosiți numai pânze de ferăstrău adecvate pentru materialul de prelucrat.

La începutul prezentelor instrucțiuni găsiți o listă a pânzelor de ferăstrău recomandate. Folosiți numai pânzele de ferăstrău recomandate.

La tăierea în linie curbă strânsă folosiți o pânză de ferăstrău îngustă.

### Indicatorul nivelului de încărcare al acumulatorului

Indicatorul nivelului de încărcare al acumulatorului semnalizează timp de câteva secunde nivelul de încărcare al acumulatorului, când întrerupătorul pornit/oprit este apăsat pe jumătate sau în întregime.

LED	Capacitate
Lumină continuă verde	≥35%
Lumină intermitentă verde	15 – 35%
Lumină intermitentă roșie	5 – 15%
Lumină continuă roșie	≤5%

### Aspirarea prafului/așchiilor

- ▶ Pulberile rezultate din prelucrarea de materiale cum sunt vopselele pe bază de plumb, anumite tipuri de lemn, minerale și metal pot fi dăunătoare sănătății. Atingerea sau inspirarea acestor pulberi poate provoca reacții alergice și/sau îmbolnăvirile căilor respiratorii ale utilizatorului sau a le persoanelor aflate în apropiere. Anumite pulberi cum sunt pulberea de lemn de stejar sau de fag sunt considerate a fi cancerigene, mai ales în combinație cu materiale de adaos utilizate la prelucrarea lemnului (cromat, substanțe de protecție a lemnului). Materialele care conțin azbest nu pot fi prelucrate decât de către specialiști.

- Asigurați buna ventilație a locului de muncă.
- Este recomandabil să se utilizeze o mască de protecție a respirației având clasa de filtrare P2.

Respectați prescripțiile din țara dumneavoastră referitoare la materialele de prelucrat.

- ▶ **Evitați acumulările și depunerile de praf la locul de muncă.** Pulberile se pot aprinde cu ușurință.

## Detectarea defecțiunilor



Simptome	Cauză posibilă	Remediere
Scula electrică nu funcționează	Acumulator descărcat	Încărcați acumulatorul, vezi și indicațiile privind încărcarea
	Scula electrică este defectă	Adresați-vă centrului de asistență tehnică post-vanzări
	Cablajul electric intern al sculei electrice este defect	Adresați-vă centrului de asistență tehnică post-vanzări
Scula electrică funcționează cu întreruperi	Întrerupătorul pornit/oprit defect	Adresați-vă centrului de asistență tehnică post-vanzări
Vibrații/zgomote puternice	Scula electrică este defectă	Adresați-vă centrului de asistență tehnică post-vanzări
Durata de tăiere per o încărcare a acumulatorului este prea mică	Sistemul de prindere al pânzei de ferăstrău trebuie curățat	Țineți scula electrică îndreptată spre sol și începeți să tăiați
	Pânza de ferăstrău este uzată	Schimbați pânza de ferăstrău
	Tehnică de tăiere defectuoasă	vezi „instrucțiunile de lucru” (figura 8)
Pânza de ferăstrău se deplasează lent înainte și înapoi	Acumulatorul nu este încărcat complet	Încărcați acumulatorul, vezi și indicațiile privind încărcarea
	Acumulatorul este aproape descărcat	Încărcați acumulatorul, vezi și indicațiile privind încărcarea
	Întrerupătorul pornit/oprit nu este apăsat complet	Apăsați complet întrerupătorul pornit/oprit
LED-ul verde și cel roșu clipeșc alternativ	Suprasolicitare în timpul funcționării	Reduceți presiunea de apăsare pe creangă a sculei electrice
	Temperatura acumulatorului este în afara domeniului temperaturilor de încărcare admise	Aduceți temperatura acumulatorului prin răcire sau încălzire, în domeniul temperaturilor admise, între 0 °C și 45 °C
LED-ul roșu clipește 1x	Tensiunea bateriei este prea mică; acumulator descărcat	Încărcați acumulatorul, vezi și indicațiile privind încărcarea
LED-ul roșu clipește de 2x	Temperatura acumulatorului este în afara domeniului temperaturilor de lucru admise	Aduceți temperatura acumulatorului prin răcire sau încălzire, în domeniul temperaturilor admise, între -15 °C și +65 °C
LED-ul roșu clipește rapid de 5x	Suprasolicitare (pânza de ferăstrău s-a blocat)	Reduceți presiunea de apăsare pe creangă a sculei electrice Apropiati de creanga care urmează a fi tăiată, scula electrică deja pornită

## Întreținere și service

### Întreținere, curățare și depozitare

- ▶ Înaintea oricărui intervenții asupra sculei electrice (de ex. întreținere, schimbarea accesoriilor, etc.) cât și în timpul transportului și depozitării acesteia blocați întrerupătorul pornit/oprit în poziție oprită. În cazul acționării accidentale a întrerupătorului pornit/oprit există pericol de rănire.
- ▶ Înaintea oricărui intervenții asupra sculei electrice, scoateți întotdeauna pânza de ferăstrău din aceasta.

- ▶ **Pentru a lucra bine și sigur păstrați curate scula electrică și fantele de aerisire.**

Este preferabil să curățați sistemul de prindere al pânzei de ferăstrău cu aer comprimat sau cu o pensulă moale. Extrageți pânza de ferăstrău din scula electrică. Întrețineți funcționalitatea sistemului de prindere al pânzei de ferăstrău folosind lubrifianți adecvați pentru acesta.

Murdărirea puternică a sculei electrice poate duce la deranjamente funcționale. De aceea nu tăiați de jos sau deasupra capului materiale care produc mult praf. Depozitați scula electrică într-un loc sigur, uscat și inaccesibil copiilor.

Nu așezați alte obiecte pe scula electrică.

## Serviciu de asistență tehnică post-vânzări și consultanță clienți

[www.bosch-garden.com](http://www.bosch-garden.com)

În caz de reclamații și comenzi de piese de schimb vă rugăm să indicați neapărat numărul de identificare compus din 10 cifre, conform plăcuței indicatoare a tipului sculei electrice.

### România

Robert Bosch SRL  
Centru de service Bosch  
Str. Horia Măcelariu Nr. 30–34  
013937 București  
Tel. service scule electrice: +40 (021) 4 05 75 40  
Fax: +40 (021) 4 05 75 66  
E-Mail: [infoBSC@ro.bosch.com](mailto:infoBSC@ro.bosch.com)  
Tel. consultanță clienți: +40 (021) 4 05 75 00  
Fax: +40 (021) 2 33 13 13  
E-Mail: [infoBSC@ro.bosch.com](mailto:infoBSC@ro.bosch.com)  
[www.bosch-romania.ro](http://www.bosch-romania.ro)

### Transport

Acumulatorii Li-Ion integrați respectă cerințele legislației privind transportul mărfurilor periculoase. Acumulatorii pot fi transportați rutier fără restricții de către utilizator.

În cazul transportului de către terți (de exemplu: transport aerian sau prin firmă de expediții) trebuie respectate cerințe speciale privind ambalarea și marcarea. În această situație, la pregătirea expedierii trebuie consultat un expert în transportul mărfurilor periculoase.

### Eliminare

Nu aruncați sculele electrice și acumulatorii/bateriile în gunoii menajer!

#### Numai pentru țările UE:



Conform Directivei Europene 2002/96/CE sculele electrice scoase din uz, iar conform Directivei Europene 2006/66/CE, acumulatorii/bateriile defecte sau consumate trebuie colectate separat și direcționate către o stație de reciclare ecologică.

- **Acumulatorii integrați pot fi extrași numai în scopul eliminării.** Prin deschiderea carcasei scula electrică se poate distruge.

Pentru a extrage acumulatorul din scula electrică, acționați întrerupătorul pornit/oprit până când acumulatorul se descarcă complet. Deșurubați șuruburile de pe carcasă și scoateți carcasa. Desprindeți conexiunile de la acumulator și extrageți acumulatorul.

#### Acumulatori/baterii:



**Li-Ion:**  
Vă rugăm să respectați indicațiile de la paragraful „Transport”.

Sub rezerva modificărilor.

## Указания за безопасна работа

### Пояснения на графичните символи



Прочетете ръководството за експлоатация.



Общо указание за опасност.



Дръжте намиращи се наблизо лица на безопасно разстояние от електроинструмента.



Опасност от режещия лист. Внимавайте ръцете или краката Ви да не докосват движещия се режещ лист.



Не използвайте електроинструмента на дъжд и не го оставяйте на дъжд.

### Общи указания за безопасна работа

**⚠ ВНИМАНИЕ** Прочетете внимателно всички указания. Неспазването на приведените по-долу указания може да доведе до токов удар, пожар и/или тежки травми.

**Съхранявайте тези указания на сигурно място.**

Използваният по-долу термин «електроинструмент» се отнася до захранвани от електрическата мрежа електроинструменти (със захранващ кабел) и до захранвани от акумулаторна батерия електроинструменти (без захранващ кабел).

### Безопасност на работното място

- ▶ **Поддържайте работното си място чисто и добре осветено.** Безпорядъкът и недостатъчното осветление могат да спомогнат за възникването на трудова злополука.
- ▶ **Не работете с електроинструмента в среда с повишена опасност от възникване на експлозия, в близост до леснозапалими течности, газове или прахообразни материали.** По време на работа в електроинструментите се отделят искри, които могат да възпламенят прахообразни материали или пари.
- ▶ **Дръжте деца и странични лица на безопасно разстояние, докато работите с електроинструмента.** Ако вниманието Ви бъде отклонено, може да загубите контрола над електроинструмента.

### Безопасност при работа с електрически ток

- ▶ **Щепселът на електроинструмента трябва да е подходящ за ползвания контакт. В никакъв случай не се допуска изменение на конструкцията на щепсела.** Когато работите със занулени електроуреди, не използвайте адаптери за щепсела. Ползването на оригинални щепсели и контакти намалява риска от възникване на токов удар.
- ▶ **Избягвайте допира на тялото Ви до заземени тела, напр. тръби, отоплителни уреди, пещи и хладилници.** Когато тялото Ви е заземено, рискът от възникване на токов удар е по-голям.
- ▶ **Предпазвайте електроинструмента си от дъжд и влага.** Проникването на вода в електроинструмента повишава опасността от токов удар.
- ▶ **Не използвайте захранващия кабел за цели, за които той не е предвиден, напр. за да носите електроинструмента за кабела или да извадите щепсела от контакта.** Предпазвайте кабела от нагриване, омасляване, допир до остри ръбове или до подвижни звена на машини. Повредени или усукани кабели увеличават риска от възникване на токов удар.
- ▶ **Когато работите с електроинструмент навън, използвайте само удължителни кабели, подходящи за работа на открито.** Използването на удължител, предназначен за работа на открито, намалява риска от възникване на токов удар.

- ▶ **Ако се налага използването на електроинструмента във влажна среда, използвайте предпазен прекъсвач за утечни токове.** Използването на предпазен прекъсвач за утечни токове намалява опасността от възникване на токов удар.

### Безопасен начин на работа

- ▶ **Бъдете концентрирани, следете внимателно действията си и постъпвайте предпазливо и разумно. Не използвайте електроинструмента, когато сте уморени или под влиянието на наркотични вещества, алкохол или упойващи лекарства.** Един миг разсеяност при работа с електроинструмент може да има за последствие изключително тежки наранявания.
- ▶ **Работете с предпазващо работно облекло и винаги с предпазни очила.** Носенето на подходящи за ползвания електроинструмент и извършваната дейност лични предпазни средства, като дихателна маска, здрави плътнотатворени обувки със стабилен грайфер, защитна каска или шумозаглушители (антифони), намалява риска от възникване на трудова злополука.
- ▶ **Избягвайте опасността от включване на електроинструмента по невнимание. Преди да включите щепсела в захранващата мрежа или да поставите акумулаторната батерия, се уверявайте, че пусковият прекъсвач е в положение «изключено».** Ако, когато носите електроинструмента, държите пръста си върху пусковия прекъсвач, или ако подавате захранващо напрежение на електроинструмента, когато е включен, съществува опасност от възникване на трудова злополука.
- ▶ **Преди да включите електроинструмента, се уверявайте, че сте отстранили от него всички помощни инструменти и гаечни ключове.** Помощен инструмент, забравен на въртящо се звено, може да причини травми.
- ▶ **Избягвайте неестествените положения на тялото. Работете в стабилно положение на тялото и във всеки момент поддържайте равновесие.** Така ще можете да контролирате електроинструмента по-добре и по-безопасно, ако възникне неочаквана ситуация.
- ▶ **Работете с подходящо облекло. Не работете с широки дрехи или украшения. Дръжте косата си, дрехите и ръкавици на безопасно разстояние от въртящи се звена на електроинструментите.** Широките дрехи, украшенията, дългите коси могат да бъдат захванати и увлечени от въртящи се звена.
- ▶ **Ако е възможно използването на външна аспирационна система, се уверявайте, че тя е включена и функционира изправно.** Използването на аспирационна система намалява рисковете, дължащи се на отделящата се при работа прах.

### Грижливо отношение към електроинструментите

- ▶ **Не претоварвайте електроинструмента.** Използвайте електроинструментите само съобразно тяхното предназначение. Ще работите по-добре и по-безопасно, когато използвате подходящия електроинструмент в зададения от производителя диапазон на натоварване.
- ▶ **Не използвайте електроинструмент, чиито пусков прекъсвач е повреден.** Електроинструмент, който не може да бъде изключван и включван по предвидения от производителя начин, е опасен и трябва да бъде ремонтиран.
- ▶ **Преди да променят настройките на електроинструмента, да заменят работни инструменти и допълнителни приспособления, както и когато продължително време няма да използват електроинструмента, изключвайте щепсела от захранващата мрежа и/или изваждайте акумулаторната батерия.** Тази мярка премахва опасността от задействане на електроинструмента по невнимание.
- ▶ **Съхранявайте електроинструментите на места, където не могат да бъдат достигнати от деца. Не допускайте те да бъдат използвани от лица, които не са запознати с начина на работа с тях и не са прочели тези инструкции.** Когато са в ръцете на неопитни потребители, електроинструментите могат да бъдат изключително опасни.

- ▶ **Поддържайте електроинструментите си грижливо.** Проверявайте дали подвижните звена функционират безукорно, дали не заклинват, дали има счупени или повредени детайли, които нарушават или изменят функциите на електроинструмента. Преди да използвате електроинструмента, се погрижете повредените детайли да бъдат ремонтирани. Много от трудовете злополуки се дължат на недобре поддържани електроинструменти и уреди.
- ▶ **Поддържайте режещите инструменти винаги добре заточени и чисти.** Добре поддържаните режещи инструменти с остри ръбове оказват по-малко съпротивление и се водят по-леко.
- ▶ **Използвайте електроинструментите, допълнителните приспособления, работните инструменти и т.н., съобразно инструкциите на производителя.** При това се съобразявайте и с конкретните работни условия и операции, които трябва да изпълните. Използването на електроинструменти за различни от предвидените от производителя приложения повишава опасността от възникване на трудови злополуки.

### Грижливо отношение към акумулаторни електроинструменти

- ▶ **За зареждането на акумулаторните батерии използвайте само зарядните устройства, препоръчвани от производителя.** Когато използвате зарядни устройства за зареждане на неподходящи акумулаторни батерии, съществува опасност от възникване на пожар.
- ▶ **За захранване на електроинструментите използвайте само предвидените за съответния модел акумулаторни батерии.** Използването на различни акумулаторни батерии може да предизвика трудова злополука и/или пожар.
- ▶ **Предпазвайте неизползваните акумулаторни батерии от контакт с големи или малки метални предмети, напр. кламери, монети, ключове, пирони, винтове и др.п., тъй като те могат да предизвикат късо съединение.** Последствията от късото съединение могат да бъдат изгаряния или пожар.
- ▶ **При неправилно използване от акумулаторна батерия от нея може да изтече електролит.** Избягвайте контакта с него. Ако въпреки това на кожата Ви попадне електролит, изплакнете мястото обилно с вода. Ако електролит попадне в очите Ви, незабавно се обърнете за помощ към очен лекар. Електролитът може да предизвика изгаряния на кожата.

### Поддържане

- ▶ **Допускайте ремонтът на електроинструментите Ви да се извършва само от квалифицирани специалисти и само с използването на оригинални резервни части.** По този начин се гарантира съхраняване на безопасността на електроинструмента.

### Указания за безопасна работа с електрически ножовки

- ▶ **Когато съществува опасност по време на работа работният инструмент да засегне скрити под повърхността проводници под напрежение, допирайте електроинструмента само до изолираните ръкохватки.** При контакт с проводник под напрежение то се предава на металните детайли на електроинструмента и това може да предизвика токов удар.
- ▶ **Дръжте ръцете си на разстояние от зоната на рязане. Не пипайте под обработвания детайл.** Съществува опасност да се нараните, ако допрете режещия лист.
- ▶ **Допирайте електроинструмента до обработвания детайл, след като предварително сте го включили.** В противен случай съществува опасност от възникване на откат, ако режещият лист се заклини в обработвания детайл.
- ▶ **При рязане без скоба за захващане внимавайте водещата плоча постоянно да е допряна до детайла.** Ножът може да се заклини и това да предизвика загуба на контрол над електроинструмента.
- ▶ **След приключване на работа първо изключвайте електроинструмента и изваждайте режещия лист от междината едва след окончателното му спиране.** Така избягвате опасността от възникване на откат и можете безопасно да оставите електроинструмента на работната повърхност.

- ▶ **Използвайте само ножове в безукорно състояние.** Огнати или затъпени ножове могат да се счупят, да повредят среза или да предизвикат заклиняване.
- ▶ **След изключване на електроинструмента не спирайте режещия лист принудително, като го притискате от двете страни.** Режещият лист може да бъде повреден, да се счупи или да предизвика обратен откат.
- ▶ **Застопорявайте здраво обработвания детайл. Не го дръжте само с ръка или с крак. Внимавайте да не допрете с работещата електрическа ножовка до други предмети или до пода.** Съществува опасност от откат.
- ▶ **Използвайте подходящи уреди, за да проверите за наличието на скрити под повърхността електро- и/или тръбопроводи, или се обърнете за информация към съответните местни снабдителни служби.** Влизането на работния инструмент в съприкосновение с електропроводи може да предизвика пожар или токов удар. Увреждането на газопровод може да предизвика експлозия. Увреждането на водопровод предизвиква значителни материални щети.
- ▶ **Осигурявайте обработвания детайл.** Детайл, захванат с подходящи приспособления или скоби, е застопорен по-здраво и сигурно, отколкото, ако го дръжте с ръка.
- ▶ **Преди да оставите електроинструмента, изчакайте въртенето да спре напълно.** В противен случай използваният работен инструмент може да допре друг предмет и да предизвика неконтролирано преместване на електроинструмента.
- ▶ **Преди да изпълнявате каквито и да е дейности по електроинструмента (напр. техническо обслужване, смяна на работния инструмент и т.н.), както и при транспортирането му и когато го прибирате за съхраняване блокирайте пусковия прекъсвач в изключена позиция.** При задействане по невнимание на пусковия прекъсвач съществува опасност от нараняване.



**Предпазвайте електроинструмента от нагорещаване, напр. също и от продължително въздействие на пряка слънчева светлина и от огън; предпазвайте го също от овлажняване и намокряне.** Съществува опасност от експлозии.

- ▶ **При повреждане и неправилна експлоатация от акумулаторната батерия могат да се отделят пари. Проветрете помещението и, ако се почувствате неразположени, потърсете лекарска помощ.** Парите могат да раздразнят дихателните пътища.

### Указания за безопасна работа със зарядни устройства



**Предпазвайте зарядното устройство от дъжд и овлажняване.** Проникването на вода в зарядното устройство увеличава опасността от токов удар.

- ▶ **Зареждайте само литиево-йонни акумулаторни батерии на Бош или подобни вградени в продукти на Бош с номинални напрежения, посочени в раздела технически данни.** В противен случай съществува опасност от пожар и/или експлозия.
- ▶ **Поддържайте зарядното устройство чисто.** Съществува опасност от възникване на токов удар вследствие на замърсяване на зарядното устройство.
- ▶ **Винаги преди употреба проверявайте зарядното устройство. Ако установите повреда, заменяйте зарядното устройство. Не се опитвайте сами да отваряте зарядното устройство и допускайте то да бъде ремонтирано само от квалифицирани техници и само с използване на оригинални резервни части.** Повредени зарядни устройства, захранващи кабели и щепсели увеличават опасността от токов удар.
- ▶ **Децата трябва да са под постоянен надзор.** Така предотвратявате опасността децата да играят със зарядното устройство.
- ▶ **Деца и лица, които поради психическото си, сензорно-моторното или душевното си състояние или поради липса на знания или опит не са в състояние да обслужват зарядното устройство сигурно, не трябва да работят със зарядното устройство без непосредствен контрол или надзор от отговорно лице.** В противен случай съществува опасност от грешки при ползването и трудови злополуки.

## Символи

Символите по-долу са важни при запознаването с ръководството за експлоатация. Моля, прегледайте ги и запомнете значението им. Правилната интерпретация на символите ще Ви помогне да ползвате електроинструмента по-добре и по-безопасно.

Символ	Значение
	Работете с предпазни ръкавици.
	Работете с предпазни очила.
	Използвайте зарядното устройство само в сухи помещения.
	Посока на реакцията
	Посока на движение
<b>I</b>	Включване
	Допустимо действие
	Забранено действие
	Допълнителни приспособления

## Предназначение на електроинструмента

Този електроинструмент е предназначен за ползване в домашни условия. Той е предназначен главно за рязане на клони, но може да бъде използван също и за рязане на детайли от дърво, меки метали (напр. мед) и гипскартонови плоскости. Подходящ е за рязане по права линия и по дъга. Моля, непременно спазвайте указанията за избор на режещи листове.

## Технически данни

Електрическа ножовка		Keo
Каталожен номер		3 600 H61 9..
Номинално напрежение	V=	10,8
Честота на възвратно-постъпателните движения на празен ход $n_0$	min <sup>-1</sup>	0 – 1600
Гнездо за работен инструмент		SDS
Ход	mm	20
Производителност на рязане, макс. диаметър – в дървесни материали – в меки метали	mm	80 7
Маса съгласно EPTA-Procedure 01/2003	kg	1,05
<b>Зарядно устройство</b>		
Каталожен номер	EU 2 609 003 916 UK 2 609 003 932 AU 2 609 004 762	
Входящо напрежение	V	100 – 240
Заряден ток	mA	500
Време за зареждане (при напълно разрежена акумулаторна батерия)	min	180
Допустим температурен диапазон на зареждане	°C	0 – 45
Маса съгласно EPTA-Procedure 01/2003	kg	0,088 (EU) 0,093 (UK) 0,085 (AU)
Клас на защита		□ / II
Моля, обърнете внимание на каталожния номер на Вашия електроинструмент, написан на табелката му. Търговските наименования на някои електроинструменти могат да бъдат променени.		

## Информация за излъчван шум и вибрации

Стойностите за шума са определени съгласно EN 60745.

Равнището A на звуковото налягане обикновено е 72 dB(A). Неопределеност K=3 dB. По време на работа равнището на излъчвания шум може да надхвърли 80 dB(A).

### Работете с шумозаглушители!

Пълната стойност на вибрациите  $a_h$  (векторната сума по трите направления) и неопределеността K са определени съгласно EN 60745:  
Рязане на ПДЧ:  $a_h = 19 \text{ m/s}^2$ , K=6,0  $\text{m/s}^2$ ,  
Рязане на дървени греди:  $a_h = 20 \text{ m/s}^2$ , K=3,0  $\text{m/s}^2$ .

Посочената в това ръководство за експлоатация ниво на вибрациите е измерено съгласно процедура, определена в EN 60745 и може да служи за сравняване с други електроинструменти. То е също така подходящо за предварителна оценка на натоварването вследствие на вибрациите.

Техническите спецификации на електроинструментите се отклоняват от критериите за изпитване, стандартизирани в EN 60745.

Посочените нива на вибрациите са представителни за основните приложения на електроинструмента. Ако обаче електроинструментът бъде използван за други дейности, с различни работни инструменти или без необходимото техническо обслужване, нивото на вибрациите може да се различава. Това може да увеличи значително сумарното натоварване вследствие на вибрациите за целия работен цикъл. За точната оценка на натоварването от вибрации би трябвало също така да се отчитат и периодите, в които електроинструментът е изключен или работи на празен ход, без да бъде използван. Това може да намали значително натоварването от вибрации за целия работен цикъл.

Взимайте допълнителни предпазни мерки за предпазване на работещия с електроинструмента от вредното влияние на вибрациите, напр.: правилно поддържане на електроинструмента и използваните инструменти, загряване на ръцете, правилна организация на работните процеси.

## Декларация за съответствие



С пълна отговорност ние декларираме, че описаният в «Технически данни» продукт съответства на следните стандарти или нормативни документи: EN 60745 (Машини с акумулаторни батерии), респ. EN 60335 (Зарядни устройства за акумулаторни батерии) съгласно изискванията на Директиви 2006/95/ЕО, 2004/108/ЕО, 2006/42/ЕО.

Техническа документация (2006/42/ЕО) при: Bosch Lawn and Garden Ltd., PT-LG/EAE, Stowmarket, Suffolk IP14 1EY, England

**CE** 09

Dr. Egbert Schneider  
Senior Vice President  
Engineering

Dr. Eckerhard Strötgen  
Head of Product  
Certification

Robert Bosch GmbH, Power Tools Division  
D-70745 Leinfelden-Echterdingen  
21.06.2011

## Монтиране и работа

Дейност	Фигура
Окомплектовка	1
Зареждане на акумулаторната батерия	2
Монтиране на скобата за захващане	3
Проверка на здравето монтиране на скобата за захващане	4
Поставяне/изваждане на режещия лист	5
Проверка на здравето захващане на режещия лист	6
Включване	7
Регулиране на честотата на възвратно-постъпателните движения	7
Указания за работа	8 – 9
Поддържане и почистване	10
Избор на допълнителни приспособления/резервни части	11

## Включване

- ▶ **Преди да изпълнявате каквито и да е дейности по електроинструмента (напр. техническо обслужване, смяна на работния инструмент и т. н.), както и при транспортирането му и когато го прибирате за съхраняване блокирайте пусковия прекъсвач в изключена позиция.** При задействане по невнимание на пусковия прекъсвач съществува опасност от нараняване.

## Зареждане на акумулаторната батерия

- ▶ **Не използвайте различно зарядно устройство.** Включеното в окомплектовката зарядно устройство е специално предназначено за вградената в електроинструмента литиево-йонна акумулаторна батерия.
- ▶ **Внимавайте за напрежението на захранващата мрежа!** Напрежението на захранващата мрежа трябва да съответства на данните, написани на табелката на зарядното устройство. Зарядни устройства, обозначени с 230 V, могат да бъдат захранвани и с 220 V.
- ▶ **Диапазонът на напрежението на зарядното устройство е 100 – 240 V. Уверете се, че щепселът е подходящ за контакта на захранващата мрежа.**

**Упътване:** Акумулаторната батерия се доставя частично заредена. За достигане на пълната работоспособност на акумулаторната батерия преди първото ползване заредете акумулаторната батерия докрай.

Литиево-йонната акумулаторна батерия може да бъде зареждана по всяко време, без това да съкращава дълготрайността ѝ. Прекъсване на зареждането също не ѝ вреди.

Литиево-йонната акумулаторна батерия се предпазва от дълбоко разреждане чрез системата «Electronic Cell Protection (ECP)». При разредена акумулаторна батерия градинският електроинструмент се изключва от предпазен прекъсвач: градинският електроинструмент спира и не може да бъде включен.

**⚠ ВНИМАНИЕ** След автоматичното изключване на електроинструмента не продължавайте да натискате пусковия прекъсвач. Акумулаторната батерия може да бъде повредена.

Вкарайте щепсела на зарядното устройство и щекера в буксата от задната страна на ръкохватката (възможност за включване само на едно място).

Процесът на зареждане започва, когато щекерът на зарядното устройство бъде вкаран в буксата.

Светлинният индикатор за степента на зареденост на акумулаторната батерия показва прогреса на процеса на зареждане. По време на зареждане той мига със **зелена светлина**. Светлинният индикатор започне да свети с **непрекъсната зелена светлина**, акумулаторната батерия е заредена напълно.

При зареждане ръкохватката на електроинструмента се нагрява. Това е нормално.

Когато продължително време не използвате зарядното устройство, го изключвайте от захранващата мрежа.

По време на зареждане на акумулаторната батерия електроинструментът не може да бъде използван; ако той не работи по време на зареждане, това не е признак за дефект.

- ▶ **Предпазвайте зарядното устройство от навлажняване!**

## Указания за работа

- ▶ **При монтиране на режещия лист работете с предпазни ръкавици.** Съществува опасност да се нараните при допир до режещите ръбове на листа.

## Отстраняване на дефекти



Симптоми	Възможна причина	Отстраняване
Електроинструментът не се включва	Акумулаторната батерия е разредена	Заредете акумулаторната батерия, вижте също и указанията за зареждане
	Електроинструментът е повреден	Потърсете помощ в оторизиран сервис за електроинструменти
	Лош вътрешен контакт в електроинструмента	Потърсете помощ в оторизиран сервис за електроинструменти
Електроинструментът работи с прекъсвания	Пусковият прекъсвач е повреден	Потърсете помощ в оторизиран сервис за електроинструменти
Силни вибрации/ шум	Електроинструментът е повреден	Потърсете помощ в оторизиран сервис за електроинструменти

- ▶ **При смяна на режещия лист внимавайте гнездото да не е замърсено с отпадъци от рязането, напр. стърготини или стружки.**
- ▶ **При разрязване на леки строителни материали спазвайте законовите разпоредби и указанията на производителя.**
- ▶ **По време на рязане дръжте електроинструмента здраво с едната ръка за ръкохватката.**
- ▶ **По време на рязане не обхващайте с ръка скобата за захващане, режещия лист или вентилационните отвори.**
- ▶ **По време на работа режещият лист може да се нагрее силно. Преди да го докосвате, изчакайте да се охлади.**

## Избор на режещия лист

Използвайте само режещи листове, които са подходящи за обработвания материал.

Обзор на препоръчаните ножове можете да намерите в началото на това ръководство за експлоатация. Използвайте само ножове, препоръчвани от производителя.

При рязане по дъги с малък радиус използвайте тесни режещи листове.

## Светлинен индикатор за състоянието на акумулаторната батерия

Светлинният индикатор показва за няколко секунди степента на зареденост на акумулаторната батерия, когато пусковият прекъсвач бъде натиснат изцяло или наполовина.

Светодиод	Капацитет
Непрекъсната зелена светлина	≥35%
Мигаща зелена светлина	15 – 35%
Мигаща червена светлина	5 – 15%
Непрекъсната светеща червена светлина	≤5%

## Система за прахоулавяне

- ▶ Прахове, отделящи се при обработването на материали като съдържащи олово бои, някои видове дървесина, минерали и метали могат да бъдат опасни за здравето. Контактът до кожата или вдишването на такива прахове могат да предизвикат алергични реакции и/или заболявания на дихателните пътища на работещия с електроинструмента или намиращи се наблизо лица. Отделени прахове, напр. отделящите се при обработване на бук и дъб, се считат за канцерогенни, особено в комбинация с химикали за третиране на дървесина (хромат, консерванти и др.). Допуска се обработването на съдържащи азбест материали само от съответно обучени квалифицирани лица.
- Осигурявайте добро проветряване на работното място.
- Препоръчва се използването на дихателна маска с филтър от клас P2.

Спазвайте валидните във Вашата страна закони за разпоредби, валидни при обработване на съответните материали.

- ▶ **Избягвайте натрупване на прах на работното място.** Прахът може лесно да се самовъзпламени.

Симптоми	Възможна причина	Отстраняване
Времето за рязане с едно зареждане на акумулаторната батерия е твърде малко	Гнездото за режещия лист трябва да бъде почиствено	Наклонете електроинструмента надолу и го включете
	Режещият лист е износен	Заменете режещия лист
	Лоша техника на рязане	вижте «Указания за работа» (фигура 8)
	Акумулаторната батерия не е заредена напълно	Заредете акумулаторната батерия, вижте също и указанията за зареждане
Режещият лист се движи бавно напред и назад	Акумулаторната батерия е изтощена	Заредете акумулаторната батерия, вижте също и указанията за зареждане
	Пусковият прекъсвач не е натиснат докрай	Натиснете пусковия прекъсвач докрай
	Претоварване по време на работа	Намалете силата на притискане на електроинструмента към клона
Зеленият и червеният светодиоди мигат последователно	Температурата на акумулаторната батерия е извън допустимия диапазон за зареждане	Чрез охлаждане или затопляне доведете температурата на акумулаторната батерия в допустимия диапазон от 0 °C до 45 °C
Червеният светодиод мига 1x	Напрежението е недостатъчно; акумулаторната батерия е изтощена	Заредете акумулаторната батерия, вижте също и указанията за зареждане
Червеният светодиод мига 2x	Температурата на акумулаторната батерия е извън допустимия диапазон за работа	Чрез охлаждане или затопляне доведете температурата на акумулаторната батерия в допустимия диапазон от -15 °C до +65 °C
Червеният светодиод мига бързо 5x	Претоварване (заклинване на режещия лист)	Намалете силата на притискане на електроинструмента към клона Допирайте електроинструмента до разрязвания клон, след като предварително сте го включили

## Поддържане и сервиз

### Поддържане, почистване и съхраняване

► **Преди да изпълнявате каквито и да е дейности по електроинструмента (напр. техническо обслужване, смяна на работния инструмент и т. н.), както и при транспортирането му и когато го прибирате за съхраняване блокирайте пусковия прекъсвач в изключена позиция.** При задействане по невнимание на пусковия прекъсвач съществува опасност от нараняване.

► **Преди извършване на каквито и да е дейности по електроинструмента винаги демонтирайте режещия лист.**

► **За да работите качествено и безопасно, поддържайте електроинструмента и вентилационните отвори чисти.**

Почиствайте гнездото на режещия лист предимно със сгъстен въздух или с мека четка. За целта извадете режещия лист от електроинструмента. Поддържайте механизма за захващане в добро техническо състояние, като използвате подходящи машинни масла за смазване.

Силното замърсяване на електроинструмента може да доведе до нарушения на функционирането му. Затова не разрязвайте отдолу или в таванна позиция материали, които отделят голямо количество стружки.

Съхранявайте електроинструмента на сигурно място, сухо и недостъпно за деца.

Не поставяйте други предмети върху електроинструмента.

### Сервиз и консултации

[www.bosch-garden.com](http://www.bosch-garden.com)

Когато се обръщате с Въпроси към представителите, моля, непременно посочвайте 10-цифрения каталожен номер, означен на табелката на електроинструмента.

#### Роберт Бош ЕООД – България

Бош Сервиз Център  
Гаранционни и извънгаранционни ремонти  
бул. Черни връх 51-Б  
FPI Бизнес център 1407  
1907 София  
Тел.: +359 (02) 960 10 61  
Тел.: +359 (02) 960 10 79  
Факс: +359 (02) 962 53 02  
[www.bosch.bg](http://www.bosch.bg)

### Транспортиране

Включените в окомплектовката литиево-йонни акумулаторни батерии са в обхвата на изискванията на нормативните документи, касаещи продукти с повишена опасност. Акумулаторните батерии могат да бъдат транспортирани от потребителя на публични места без допълнителни разрешителни.

При транспортиране от трети страни (напр. при въздушен транспорт или ползване на куриерски услуги) има специални изисквания към опаковането и обозначаването им. За целта се консултирайте с експерт в съответната област.

### Бракуване

Не изхвърляйте електроинструменти и акумулаторни или обикновени батерии при битовите отпадъци!

#### Само за страни от ЕС:



Съгласно Европейска директива 2002/96/ЕО относно излязла от употреба електрическа и електронна апаратура и съгласно Европейска директива 2006/66/ЕО акумулаторни или обикновени батерии, които не могат да се използват повече, трябва да се събират отделно и да бъдат подлагани на подходяща преработка за оползотворяване на съдържащите се в тях суровини.

► **Допуска се изваждането на вградени акумулаторни батерии само при бракуване.**

Вследствие на отварянето на корпуса на електроинструмента той може да бъде повреден.

За да демонтирате акумулаторната батерия от електроинструмента, натиснете пусковия прекъсвач и го оставете включен, докато акумулаторната батерия се изтощи напълно. Развийте винтовете на корпуса и демонтирайте капака му. Откачете клемите на акумулаторната батерия и я извадете.

#### Акумулаторни или обикновени батерии:



#### Литиево-йонни:

Моля, спазвайте указанията в раздела «Транспортиране».

**Правата за изменения запазени.**

## Uputstva o sigurnosti

### Objašnjenja simbola sa slika



Pročitajte uputstvo za rad.



Opšte uputstvo o opasnosti.



Držite osobe koje stoje u blizini na sigurnom rastojanju od električnog alata.



Opasnost od lista testere. Ruke ili noge ne dovodite u blizinu lista testere koji se pokreće.



Električni alat ne koristite na kiši ili izlagati ga kiši.

### Opšta upozorenja za električne alate

#### **UPOZORENJE**

**Čitajte sva upozorenja i uputstva.**

Propusti kod pridržavanja upozorenja i uputstava mogu imati za posledicu električni udar, požar i/ili teške povrede.

**Čuvajte sva upozorenja i uputstva za budućnost.**

Pojam upotrebljen u upozorenjima „električni alat“ odnosi se na električne alate sa radom na mreži (sa mrežnim kablom) i na električne alate sa radom na akumulator (bez mrežnog kabla).

### Sigurnost na radnom mestu

- ▶ **Držite Vaše radno područje čisto i dobro osvetljeno.** Nered ili neosvetljena radna područja mogu voditi nesrećama.
- ▶ **Ne radite sa električnim alatom u okolini ugroženoj eksplozijom, u kojoj se nalaze zapaljive tečnosti, gasovi ili prašine.** Električni alati prave varnice koje mogu zapaliti prašinu ili isparenja.
- ▶ **Držite podalje decu i druge osobe za vreme korišćenja električnog alata.** Prilikom rada možete izgubiti kontrolu nad aparatom.

### Električna sigurnost

- ▶ **Priključni utikač električnog alata mora odgovarati utičnici.** Utikač nesme nikako da se menja. **Ne upotrebljavajte adaptere utikača zajedno sa električnim alatima zaštićenim uzemljenjem.** Ne promenjeni utikači i odgovarajuće utičnice smanjuju rizik električnog udara.
- ▶ **Izbegavajte kontakt telom sa uzemljenim površinama kao cevi, grejanja, šporet i rashladni ormani.** Postoji povećani rizik od električnog udara ako je Vaše telo uzemljeno.
- ▶ **Držite aparat što dalje od kiše ili vlage.** Prodor vode u električni alat povećava rizik od električnog udara.
- ▶ **Ne nosite električni alat za kabl, ne vešajte ga ili ne izvlačite ga iz utičnice.** Držite kabl dalje od vrelina, ulja, oštih ivica ili delova aparata koji se pokreću. Oštećeni ili uvrnuti kablovi povećavaju rizik električnog udara.
- ▶ **Ako sa električnim alatom radite u prirodi, upotrebljavajte samo produžne kablove koji su pogodni za spoljnu upotrebu.** Upotreba produžnog kabla uzemljenog za spoljnu upotrebu smanjuje rizik od električnog udara.
- ▶ **Ako rad električnog alata ne može da se izbegne u vlažnoj okolini, koristite prekidača strujne zaštite pri kvaru.** Upotreba prekidača strujne zaštite pri kvaru smanjuje rizik od električnog udara.

### Sigurnost osoblja

- ▶ **Budite pažljivi, pazite na to, šta radite i idite razumno na posao sa Vašim električnim alatom.** **Ne koristite električni alat ako ste umorni ili pod uticajem droge, alkohola ili lekova.** Momenat nepažnje kod upotrebe električnog alata može voditi ozbiljnim povredama.
- ▶ **Nosite ličnu zaštitnu opremu i uvek zaštitne naočare.** Nošenje lične zaštitne opreme, kao maske za prašinu, sigurnosne cipele koje ne klišu, zaštitni šlem ili zaštitu za sluh, zavisno od vrste i upotrebe električnog alata, smanjuju rizik od povreda.

- ▶ **Izbegavajte nenamerno puštanje u rad.** Uverite se da je električni alat isključen, pre nego što ga priključite na struju i/ili na akumulator, uzmete ga ili nosite. Ako prilikom nošenja električnog alata držite prst na prekidaču ili aparat uključen priključujete na struju, može ovo voditi nesrećama.
- ▶ **Uklonite alate za podešavanje ili ključeve za zavrtnje, pre nego što uključite električni alat.** Neki alat ili ključ koji se nalazi u rotirajućem delu aparata, može voditi nesrećama.
- ▶ **Izbegavajte nenormalno držanje tela.** Pobrinite se uvek da stabilno stojite i održavajte u svako doba ravnotežu. Na taj način možete bolje kontrolisati električni alat u neočekivanim situacijama.
- ▶ **Nosite pogodnu odeću.** Ne nosite široku odeću ili nakit. Držite kosu, odeću i rukavice dalje od pokretnih delova. Opušteno odelo, dugu kosu ili nakit mogu zahvatiti rotirajući delovi.
- ▶ **Ako mogu da se montiraju uređaji za usisavanje i skupljanje prašine, uverite se da li su priključeni i upotrebljeni kako treba.** Upotreba usisavanja prašine može smanjiti opasnosti od prašine.

### Brižljiva upotreba i ophodjenje sa električnim alatima

- ▶ **Ne preopterećujte aparat.** Upotrebljavajte za Vaš posao električni alat određen za to. Sa odgovarajućim električnim alatom radite bolje i sigurnije u navedenom području rada.
- ▶ **Ne koristite nikakav električni alat čiji je prekidač u kvaru.** Električni alat koji se ne može više uključiti ili isključiti, je opasan i mora se popraviti.
- ▶ **Izvučite utikač iz utičnice i/ili uklonite akumulator pre nego što preduzmete podešavanje na aparatu, promenu delova pribora ili ostavite aparat.** Ova mera opreza sprečava nenamernan start električnog alata.
- ▶ **Čuvajte nekorišćene električne alate izvan dometa dece.** Ne dozvoljavajte korišćenje aparata osobama koje ne poznaju aparat ili nisu pročitale ova uputstva. Električni alati su opasni, kada ih koriste neiskusne osobe.
- ▶ **Održavajte brižljivo električni alat.** Kontrolišite da li pokretni delovi aparata besprekorno funkcionišu i ne „lepe“, da li su delovi polomljeni ili su tako oštećeni da je oštećena funkcija električnog alata. Popravite ove oštećene delove pre upotrebe. Mnoge nesreće imaju svoje uzroke u loše održanim električnim alatima.
- ▶ **Održavajte alate za sečenje oštre i čiste.** Brižljivo održavani alati za sečenja sa oštirim ivicama manje „slepljuju“ i lakše se vode.
- ▶ **Upotrebljavajte električni alat, pribor, alate koji se umeću itd. prema ovim uputstvima.** Obratite pažnju pritom na uslove rada i posao koji morate obaviti. Upotreba električnih alata za druge namene koje nisu predviđene, može voditi opasnim situacijama.

### Brižljivo ophodjenje i upotreba akku-alata

- ▶ **Punite akku samo u aparatima za punjenje, koje je preporučio proizvođač.** Za aparat za punjenje koji je pogodan za određenu vrstu baterija, postoji opasnost od požara, ako se upotrebljava sa drugim baterijama.
- ▶ **Upotrebljavajte samo akku predviđene za to u električnim alatima.** Upotreba drugih baterija može voditi povredama i požaru.
- ▶ **Držite ne korišćeni akku dalje od kancelarijskih spajalica, novčića, ključeva, eksera, zavrtnja ili drugih malih metalnih predmeta, koji mogu prouzrokovati premošćavanje kontakata.** Kratak spoj između kontakata baterije može imati za posledicu opekotine ili vatru.
- ▶ **Kod pogrešne primene može tečnost da izadje iz akku.** Izbegavajte kontakt sa njom. Kod slučajnog kontakta isperite sa vodom. Ako tečnost dospe u oči, iskoristite i dodatnu lekarsku pomoć. Tečnost baterije koja izlazi može voditi nadražajima kože ili opekotinama.

### Servisi

- ▶ **Neka Vam Vaš električni alat popravlja samo kvalifikovano osoblje i samo sa originalnim rezervnim delovima.** Tako se obezbeđuje, da ostane sačuvana sigurnost aparata.

## Sigurnosna uputstva za testere sa sabljom

- ▶ **Držite uredjaj za izolovane hvataljke, ako izvodite radove pri kojima upotrebljeni alat može sresti skrivene vodove struje ili sopstveni mrežni kabel.** Kontakt sa nekim vodom koji provodi napon može staviti pod napon i metalne delove uredjaja i uticati na električni udar.
  - ▶ **Držite ruke podalje od područja testere. Ne hvatajte ispod radnog komada.** Pri kontaktu sa listom testere postoji opasnost od povreda.
  - ▶ **Vodite električni alat samo uključen na radni komad.** Inače postoji opasnost od povratnog udara, ako upotrebljeni alat zapne u radnom komadu.
  - ▶ **Pazite na to, da ploča vodjice pri testerisanju bez kolena za držanje uvek naleže na radni komad.** List za testerisanje može zapeti i uticati na gubitak kontrole na električnom alatu.
  - ▶ **Isključite po završetku rada električni alat i izvucite list testere tek onda iz reza, kada se umiri.** Tako ćete izbeći povratni udarac i možete sigurno ostaviti električni alat.
  - ▶ **Upotrebljavajte samo neoštećene besprekorne listove testere.** Izvijeni ili tupi listovi testere mogu se slomiti, negativno uticati na presek ili prouzrokovati povratni udarac.
  - ▶ **Ne kočite list testere posle isključivanja bočnim pritiskivanjem.** List testere se može oštetiti, slomiti ili prouzrokovati povratni udarac.
  - ▶ **Stegnite dobro materijal. Ne držite radni komad sa rukom ili nogom. Ne dodirujte predmete ili tlo sa testerom u radu.** Postoji opasnost od povratnog udara.
  - ▶ **Upotrebljavajte pogodne aparate za detekciju, da bi ušli u trag skrivenim vodovima snabdevanja, ili pozovite za to mesno društvo za napajanje.** Kontakt sa električnim vodovima može voditi vatri i električnom udaru. Oštećenje nekog gasovoda može voditi eksploziji. Prodiranje u vod sa vodom prouzrokuje oštećenje predmeta.
  - ▶ **Obezbedite radni komad.** Radni komad kojeg čvrsto drže zatezni uredjaji ili stega sigurnije se drži nego sa Vašom rukom.
  - ▶ **Sačekajte da se električni alat umiri, pre nego što ga ostavite.** Upotrebljeni alat se može zakačiti i gubitkom kontrole voditi preko električnog alata.
  - ▶ **Blokirajte pre svih radova na električnom alatu (na primer, održavanja, promene alata, itd.) kao i pri njegovom transportu i čuvanju prekidač za uključivanje/isključivanje u isključenoj poziciji.** Pri nenamernom aktiviranju prekidača za uključivanje/isključivanje postoji opasnost od povreda.
-  **Zaštitite električni alat od toplote, na primer i od trajnog sunčevog zračenja, vatre, vode i vlage.** Postoji opasnost od eksplozije.
- ▶ **Kod oštećenja i nestručne upotrebe akumulatora mogu izlaziti pare. Dovedite svež vazduh i potražite lekara ako dodje do tegoba.** Para može nadražiti disajne puteve.

## Sigurnosna uputstva za uredjaje za punjenje







**Držite aparat za punjenje što dalje od kiše i vlage.** Prodiranje vode u aparat za punjenje povećava rizik od električnog udara.

- ▶ **Punite samo Bosch Li-jonske akumulatorne ili takve akumulatorne ugrađene u Bosch-proizvode sa naponima navedenim u tehničkim podacima.** Inače postoji opasnost od požara i eksplozije.
- ▶ **Držite aparat za punjenje čist.** Prljanjem aparata postoji opasnost od električnog udara.
- ▶ **Prekontrolišite pre svakog korišćenja uredjaj za punjenje.** Zamenite uredjaj za punjenje sa novim ako utvrdite oštećenja. Ne otvarajte sami uredjaj za punjenje i neka Vam ga popravi samo stručno osoblje i samo sa originalnim rezervnim delovima. Oštećeni uredjaji za punjenje, kablovi i utikači povećavaju rizik od električnog udara.
- ▶ **Kontrolišite decu.** Time se obezbeđuje da se deca ne igraju sa uredjajem za punjenje.
- ▶ **Deca i osobe koje na osnovu svojih fizičkih, osećajnih ili duhovnih sposobnosti ili svoga neiskustva ili neznanja nisu u situaciji, da rade sigurno sa uredjajem za punjenje, ne smeju da koriste ovaj uredjaj za punjenje bez nadzora ili podučavanja odgovorne osobe.** U drugom slučaju postoji opasnost od pogrešnog rada i povrede.

## Simboli

Sledeći simboli su od značaja za čitanje i razumevanje uputstva za rad. Shvatite simbole i njihovo značenje. Prava interpretacija simbola Vam pomaže, da električni alat bolje i sigurnije koristite.

Simbol	Značenje
	Nosite zaštitne rukavice.
	Nosite zaštitne naočari.
	Upotrebljavajte uredjaj za punjenje samo u suvim prostorijama.
	Pravac reakcije
	Pravac kretanja
<b>I</b>	Uključivanje
	Dozvoljena radnja
	Zabranjeno rukovanje
	Pribor

## Upotreba prema svrsi

Ovaj električni alat je zamišljen za domaću upotrebu. Zamišljen je za sečenje grana i može da se upotrebi i za sečenje drveta, mekog metala (na primer bakra) i gispanih kartonskih ploča. Pogodan je za kriva i prava sečenja. Neizostavno obratite pažnju na preporuke o listu testere.

## Tehnički podaci

Testera lisičji rep		Keo
Broj predmeta		3 600 H61 9..
Nominalni napon	V=	10,8
Broj podizanja na prazno $n_0$	$\text{min}^{-1}$	0 – 1600
Prihvatač za alat		SDS
Podizanje	mm	20
Učinak presecanja, maks. presek		
– u drvetu	mm	80
– u mekom metalu	mm	7
Težina prema EPTA-Procedure 01/2003	kg	1,05
Aparat za punjenje		
Broj predmeta	EU UK AU	2 609 003 916 2 609 003 932 2 609 004 762
Ulazni napon	V	100 – 240
Struja punjenja	mA	500
Vreme punjenja (ispražnjene aku-baterije)	min	180
Dozvoljeno područje temperature punjenja	°C	0 – 45
Težina prema EPTA-Procedure 01/2003	kg	0,088 (EU) 0,093 (UK) 0,085 (AU)
Klasa zaštite		□ / II

Molimo da obratite pažnju na broj predmeta na tipskoj tablici Vašeg električnog alata. Trgovačke oznake pojedinih električnih alata mogu varirati.

## Informacije o šumovima/vibracijama

Izmerene vrednosti buke utvrđene su u skladu sa EN 60745.

Nivo pritiska zvuka uredjaja vrednovan sa A tipično iznosi 72 dB(A). Nesigurnost K=3 dB. Nivo buke pri radu može prekoračiti 80 dB(A).

**Nosite zaštitu za sluh!**

Ukupne vrednosti vibracija  $a_h$  (zbir vektora tri pravca) i nesigurnost K su dobijeni prema EN 60745: Testerisanje iverice:  $a_h=19 \text{ m/s}^2$ ,  $K=6,0 \text{ m/s}^2$ , Testerisanje drvenih greda:  $a_h=20 \text{ m/s}^2$ ,  $K=3,0 \text{ m/s}^2$ .

Nivo vibracija naveden u ovim uputstvima je izmeren prema mernom postupku normiranom u EN 60745 i može jedan sa drugim da se upotrebljavaju radi poredjenja električnih alata. Pogodan je i za privremenu procenu opterećenja vibracijama. Tehničke specifikacije električnog proizvoda odstupaju od kriterijuma ispitivanja normiranih testova kod EN 60745.

Navedeni nivo vibracija predstavlja uglavnom primenu električnog alata. Kada se svakako upotrebljava električni alat za druge namene, sa upotrebljenim alatima koji odstupaju ili nedovoljnim održavanjem, može nivo vibracija odstupiti. Ovo može jasno povećati opterećenje vibracijama preko celog radnog vremena i područja.

Za tačnu procenu opterećenja vibracijama trebali bi uzeti u obzir i vreme u kojem je uređaj isključen ili dođuše radi, međutim nije u stvarnoj upotrebi. Ovo može znatno smanjiti opterećenje vibracijama preko celog radnog vremena i područja.

Uvrdite dodatne mere sigurnosti radi zaštite radnika pre delovanja vibracija kao na primer održavanje električnih alata i upotrebljenih alata, tople ruke, organizacija odvijanja rada.

## Izjava o usaglašenosti



Izjavljujemo na vlastitu odgovornost da je dole „Tehnički podaci“ opisani proizvod usaglašen sa sledećim standardima ili normativnim aktima: EN 60745 (akku aparati) odnosno EN 60335 (akku aparati za punjenje) prema odredbama smernica 2006/95/EG, 2004/108/EG, 2006/42/EG.

Tehnička dokumentacija (2006/42/EG) kod: Bosch Lawn and Garden Ltd., PT-LG/EAE, Stowmarket, Suffolk IP14 1EY, England

 09

Dr. Egbert Schneider  
Senior Vice President  
Engineering

Dr. Eckerhard Strötgen  
Head of Product  
Certification

 i.v. 

Robert Bosch GmbH, Power Tools Division  
D-70745 Leinfelden-Echterdingen  
21.06.2011

## Montaža i Rad

Cilj rukovanja	Slika
Obim isporuke	1
Punjenje akumulatora	2
Montiranje kolena držača	3
Prekontrolisati stabilno naleganje kolena držača	4
Ubaciti/izvaditi list testere	5
Prekontrolisati stabilno naleganje lista testere	6
Uključivanje	7
Upravljanje brojem podizanja	7
Uputstva za rad	8–9
Održavanje i čišćenje	10
Biranje pribora/rezervnih delova	11

## Puštanje u rad

- ▶ **Blokirajte pre svih radova na električnom alatu (na primer, održavanja, promene alata, itd.) kao i pri njegovom transportu i čuvanju prekidač za uključivanje/isključivanje u isključenoj poziciji.** Pri nenamernom aktiviranju prekidača za uključivanje/isključivanje postoji opasnost od povreda.

## Punjenje akumulatora

- ▶ **Ne koristite neki drugi aparat za punjenje.** Isporučeni aparat za punjenje je određen za Li-jonski akumulator koji je ugrađen u Vaš električni alat.
- ▶ **Obratite pažnju na napon mreže!** Napon strujnog izvora mora biti usaglašen sa podacima na tipskoj tablici aparata za punjenje. Aparati za punjenje označeni sa 230 V mogu da rade i sa 220 V.
- ▶ **Područje napona uređaja za punjenje je između 100–240 V. Uverite se da mrežni utikač odgovara utičnici.**

**Pažnja:** Akumulator se isporučuje delimično napunjen. Da bi obezbedili punu snagu akumulatora, kompletno napunite akumulator pre prve upotrebe.

Li-jonski akumulator može da se puni u svako doba, a da ne skraćujemo životni vek. Prekidanje radnje punjenja ne šteti akumulatoru.

Litijum jonski akumulator je zaštićen sa „Electronic Cell Protection (ECP)“ protiv dubokog pražnjenja. Kod ispražnjenog akumulatora isključuje se baštenski uređaj preko zaštitne veze. Baštenski uređaj više ne radi.

**⚠ PAŽNJA** **Ne pritisakajte posle automatskog isključivanja električnog alata dalje na prekidač za uključivanje-isključivanje.** Akumulator se može oštetiti.

Utaknite mrežni utikač uređaja za punjenje u utičnicu i utikač uređaja u utičnicu na poredjenu rukohvata (samo jedna mogućnost priključivanja).

Radnja punjenja počinje, čim se utakne utikač uređaja za punjenje u utičnicu.

Pokazivač stanja punjenja akumulatora pokazuje napredovanje punjenja. Pri radnji punjenja **treperi** pokazivač **zeleno**. Ako pokazivač stanja punjenja akumulatora svetli **trajno zeleno**, akumulator je potpuno napunjen.

Kod punjenja zagreva se drška električnog alata. Ovo je normalno.

Kod duže neupotrebe odvojite aparat za punjenje od strujne mreže.

Električni alat za vreme radnje punjenja ne može da se koristi. Nije pokvaren ako za vreme radnje punjenja ne funkcioniše.

- ▶ **Zaštite aparat za punjenje od vlage!**

## Uputstva za rad

- ▶ **Nosite kod montaže lista testere zaštitne rukavice za ruku.** Kod dodirivanja lista testere postoji opasnost od povreda.
- ▶ **Pazite kod promena lista teste na to, da prihvatač za list testere bude slobodan od ostataka materijala, naprimer strugotine od drveta ili metala.**
- ▶ **Pazite kod testerisanja lakših građevinskih materijala na zakonske odredbe i preporuke proizvođača materijala.**
- ▶ **Čvrsto i dobro držite za dršku električni alat za vreme testerisanja rukom.**
- ▶ **Ne obuhvatajte za vreme testerisanja koleno držača, list testere ili proreze za ventilaciju.**
- ▶ **List testere može se za vreme testerisanja jako zagrejati. Ohladite ga pre nego što ga uhvatite.**

## Promena lista testere

Koristite samo listove testere, koji su zamišljeni za materijal koji se obradjuje.

Pregled preporučenih listova testere naći ćete na početku ovoga uputstva. Upotrebljavajte samo preporučene listove testere.

Upotrebljavajte za testiranje uskih krivina uski list testere.

## Pokazivanje stanja punjenja akumulatora

Pokazivač stanja punjenja akumulatora pokazuje na pola ili potpuno pritisnutom prekidaču za uključivanje-isključivanje na nekoliko sekundi stanje punjenja akumulatora.

LED	Kapacitet
Trajno svetlo zeleno	≥35%
Trepć svetlo zeleno	15–35%
Trepće svetlo crveno	5–15%
Trajno svetlo crveno	≤5%

## Usisavanje prašine/piljevine

- ▶ Prašine od materijala kao što je premaz koji sadrži olovo, neke vrste drveta, minerali i metal mogu biti štetni po zdravlje. Dodir ili udisanje prašine mogu izazvati alergijske reakcije i/ili oboljenja disajnih puteva radnika ili osoba koje se nalaze u blizini. Neke prašine kao od hrasta i bukve važe kao izazivači raka, posebno u vezi sa dodatnim materijama za obradu drveta (hromati, zaštitna sredstva za drvo). Materijal koji sadrži azbest smeju raditi samo stručnjaci.

- Pobrinite se za dobro provetranje radnog mesta.
- Preporučuje se, da se nosi zaštitna maska za disanje sa klasom filtera P2.

Obratite pažnju na propise za materijale koje treba obradivati u Vašoj zemlji.

- ▶ **Izbegavajte sakupljanje prašine na radnom mestu.** Prašine se mogu lako zapaliti.

## Traženje grešaka



Simptomi	Mogući uzroci	Pomoć
Električni alat ne radi	Aku-baterija je prazna	Napuniti aku-bateriju, pogledajte i uputstva za punjenje
	Električni alat je u kvaru	Potražiti ovlašćeni servis
	Interni kablovi električnog alata su u kvaru	Potražiti ovlašćeni servis
Električni alat radi sa prekidima	Prekidač za uključivanje/isključivanje je u kvaru	Potražiti ovlašćeni servis
Jake vibracije/šumovi	Električni alat je u kvaru	Potražiti ovlašćeni servis
Trajanje testiranja po punjenju akumulatora je prekratko	Prihvat lista testere mora da se očisti	Električni alat držati u pravcu poda i počnite testiranje
	List testere je istrošen	Promena lista testere
	Loša tehnika testere	pogledajte „način rada“ (sliku 8)
	Aku-baterija nije potpuno napunjena	Napuniti aku-bateriju, pogledajte i uputstva za punjenje
List estere pokreće se tamo amo	Akumulator je skoro ispražnjen	Napuniti aku-bateriju, pogledajte i uputstva za punjenje
	Prekidač za uključivanje/isključivanje nije potpuno pritisnut	Prekidač za uključivanje/isključivanje potpuno pritisnuti
	Preopterećenje za vreme rada	Smanjiti pritisak električnog alata na granu
Zelena i crvena LED trepere naizmenično	Aku-temperatura je izvan dozvoljenog područja temperature punjenja	Aku-temperaturu dovesti hladjenjem ili zagrevanjem u dozvoljeno područje temperature između 0 °C i 45 °C
Crveni LED treperi 1x	Napon baterije je premali, akumulator prazan	Napuniti aku-bateriju, pogledajte i uputstva za punjenje
Crveni LED treperi 2x	Aku-Temperatura je izvan dozvoljenog područja radne temperature	Aku-Temperaturu dovesti hladjenjem ili zagrevanjem u dozvoljeno područje temperature između -15 °C i +65 °C
Crveni LED treperi 5x brzo	Preopterećenje (List testere je zaglavljen)	Smanjiti pritisak električnog alata na granu Električni alat uključen dovesti na granu koju treba presecati

## Održavanje i servis

### Održavanje, čišćenje i čuvanje

► **Blokirajte pre svih radova na električnom alatu (na primer, održavanja, promene alata, itd.) kao i pri njegovom transportu i čuvanju prekidač za uključivanje/isključivanje u isključenoj poziciji.** Pri nenamernom aktiviranju prekidača za uključivanje/isključivanje postoji opasnost od povreda.

► **Uklonite uvek pre svih radova na električnom alatu list testere.**

► **Držite električni alat i proreze za ventilaciju čiste, da bi dobro i sigurno radili.**

Čistite prihvat za list testere prvenstveno sa komprimovanim vazduhom ili sa nekom mekom četkicom. Izvadite za ovo list testere iz električnog alata. Držite prihvat lista testere koristeći pogodna sredstva za podmazivanje u funkciji.

Jako prljanje električnog alata može voditi kvarovima u funkcionisanju. Stoga ne testerite materijale sa puno prašine od dole ili iznad glave.

Čuvajte električni alat na nekom sigurnom i suvom mestu i izvan dohvata dece.

Ne ostavljajte nikakve druge predmete na električni alat.

### Servis i savetovanja kupaca

[www.bosch-garden.com](http://www.bosch-garden.com)

Molimo navedite neizostavno kod svih pitanja i naručivanja rezervnih delova broj predmeta sa 10 brojevanih mesta prema tipskoj tablici električnog alata.

#### Srpski

Bosch-Service  
Dimitrija Tucovića 59  
11000 Beograd  
Tel.: +381 (011) 244 85 46  
Fax: +381 (011) 241 62 93  
E-Mail: [asboschz@EUnet.yu](mailto:asboschz@EUnet.yu)

### Transport

Akumulatori koji sadrže litijum jon podležu zahtevima prava o opasnim materijama. Akumulator može korisnik transportovati na putu bez drugih pakovanja. Kod slanja preko trećih lica (na primer vazdušnih transportom ili špedicijom) mora se obratiti pažnja na posebne zahteve u pogledu pakovanja i označavanja. Ovde se mora pozvati kod pripreme komada za slanje ekspert za opasne materije.

### Uklanjanje djubreta

Ne bacajte električne alate i akumatore/baterije u kućno djubre!

#### Samo za EU-zemlje:



Prema evropskoj smernici 2002/96/EG ne moraju više neupotrebljivi električni alati a prema evropskoj smernici 2006/66/EG moraju akumulatori/baterije koji su u kvaru ili istrošeni odvojeno da se sakupljaju i odvoze reciklaži koja odgovara zaštiti čovekove sredine.

► **Integrirani akumulatori smeju samo organizovano da se uklanjaju.** Otvaranjem obloge kućišta može se uništiti električni alat.

Da bi izvadili akumulator iz električnog alata, upotrebljavajte prekidač za uključivanje-isključivanje toliko dugo, sve dok se akumulator potpuno ne isprazni. Izvadite zavrtanje na kućištu napolje i izvadite oblogu kućišta. Odvojte priključke na akumulatoru i izvadite ga napolje.

#### Aku/baterije:



**Li-Ion:**  
Molimo da obratite pažnju na uputstva u odeljku „Transport“.

**Zadržavamo pravo na promene.**

## Varnostna navodila

### Razlaga slikovnih simbolov



Preberite si to navodilo za obratovanje.



Splošno opozorilo na nevarnost.



Poskrbite za to, da se bodo vse osebe, ki stojijo v bližini, nahajale v varni razdalji do električnega orodja.



Nevarnost zaradi žaginega lista. Roke in noge se ne smejo dotakniti premikajočega se žaginega lista.



Električnega orodja ne uporabljajte, ko dežuje in ga ne izpostavljajte dežju.

### Splošna varnostna navodila za električna orodja

**⚠ OPOZORILO** Preberite vsa opozorila in napotila. Napake zaradi neupoštevanja spodaj navedenih opozoril in napotil lahko povzročijo električni udar, požar in/ali težke telesne poškodbe.

Vsa opozorila in napotila shranite, ker jih boste v prihodnje še potrebovali.

Pojem „električno orodje“, ki se pojavlja v nadaljnjem besedilu, se nanaša na električna orodja z električnim pogonom (z električnim kablom) in na akumulatorska električna orodja (brez električnega kabla).

### Varnost na delovnem mestu

- ▶ **Delovno področje naj bo vedno čisto in dobro osvetljeno.** Nered in neosvetljena delovna področja lahko povzročijo nezgode.
- ▶ **Ne uporabljajte električnega orodja v okolju, kjer lahko pride do eksplozij oziroma tam, kjer se nahajajo vnetljive tekočine, plini ali prah.** Električna orodja povzročajo iskre, zaradi katerega se lahko prah ali para vnameta.
- ▶ **Prosimo, da med uporabo električnega orodja ne dovolite otrokom ali drugim osebam, da bi se Vam približali.** Odvratanje Vaše pozornosti drugam lahko povzroči izgubo kontrole nad napravo.

### Električna varnost

- ▶ **Priključni vtičnik električnega orodja se mora prilegati vtičnici.** Spreminjanje vtičnika na kakršenkoli način ni dovoljeno. Pri ozemljenih električnih orodjih ne uporabljajte vtičnikov z adapterji. Nespremenjeni vtičniki in ustrezne vtičnice zmanjšujejo tveganje električnega udara.
- ▶ **Izogibajte se telesnemu stiku z ozemljenimi površinami kot so na primer cevi, grelci, štedilniki in hladilniki.** Tveganje električnega udara je večje, če je Vaše telo ozemljeno.
- ▶ **Prosimo, da napravo zavarujete pred dežjem ali vlago.** Vdor vode v električno orodje povečuje tveganje električnega udara.
- ▶ **Ne uporabljajte kabla za nošenje ali obešanje električnega orodja in ne vlecite za kabel, če želite vtičnik izvilati iz vtičnice.** Kabel zavarujte pred vročino, oljem, ostrimi robovi ali premikajočimi se deli naprave. Poškodovani ali zapleteni kabli povečujejo tveganje električnega udara.
- ▶ **Kadar uporabljate električno orodje zunaj, uporabljajte samo kableske podaljške, ki so primerni za delo na prostem.** Uporaba kableskega podaljška, ki je primeren za delo na prostem, zmanjšuje tveganje električnega udara.
- ▶ **Če je uporaba električnega orodja v vlažnem okolju neizogibna, uporabljajte stikalo za zaščito pred kvarnim tokom.** Uporaba zaščitnega stikala zmanjšuje tveganje električnega udara.

### Osebna varnost

- ▶ **Bodite pozorni, pazite kaj delate ter se dela z električnim orodjem lotite z razumom.** Ne uporabljajte električnega orodja, če ste utrujeni oziroma če ste pod vplivom mamil, alkohola ali zdravil. Trenutek nepazljivosti med uporabo električnega orodja je lahko vzrok za resne telesne poškodbe.

- ▶ **Uporabljajte osebno zaščitno opremo in vedno nosite zaščitna očala.** Nošenje osebne zaščitne opreme, na primer maske proti prahu, nedrsečih zaščitnih čevljev, varnostne čelade ali zaščitnih slušnikov, kar je odvisno od vrste in načina uporabe električnega orodja, zmanjšuje tveganje telesnih poškodb.
- ▶ **Izogibajte se nenamernemu zagonu.** Pred priključitvijo električnega orodja na električno omrežje in/ali na akumulator in pred dviganjem ali nošenjem se prepričajte, če je električno orodje izklopljeno. Prenajanje naprave s prstom na stikalo ali priključitev vklopljenega električnega orodja na električno omrežje je lahko vzrok za nezgodo.
- ▶ **Pred vklopjanjem električnega orodja odstranite nastavitvena orodja ali izvijače.** Orodje ali ključ, ki se nahaja v vrtečem se delu naprave, lahko povzroči telesne poškodbe.
- ▶ **Izogibajte se nenormalni telesni drži. Poskrbite za trdno stojišče in za stalno ravnotežje.** Tako boste v nepričakovanih situacijah električno orodje lahko bolje nadzorovali.
- ▶ **Nosite primerna oblačila. Ne nosite ohlapnih oblačil in nakita. Lase, oblačila in rokavice ne približujte premikajočim se delom naprave.** Premikajoči se deli naprave lahko zagrabijo ohlapno oblačilo, dolge lase ali nakit.
- ▶ **Če je na napravo možno montirati priprave za odsesavanje ali prestrezanje prahu, se prepričajte, če so le-te priključene in če se pravilno uporabljajo.** Uporaba priprave za odsesavanje prahu zmanjšuje zdravstveno ogroženost zaradi prahu.

### Skrbna uporaba in ravnanje z električnimi orodji

- ▶ **Ne preobremenjujte naprave. Pri delu uporabljajte električna orodja, ki so za to delo namenjena.** Z ustreznim električnim orodjem boste v navedenem zmogljivostnem področju delali bolje in varneje.
- ▶ **Ne uporabljajte električnega orodja s pokvarjenim stikalom.** Električno orodje, ki se ne da več vklopiti ali izklopiti, je nevarno in ga je potrebno popraviti.
- ▶ **Pred nastavljanjem naprave, zamenjavo delov pribora ali odlaganjem naprave izvlecite vtičnik iz električne vtičnice in/ali odstranite akumulator.** Ta previdnostni ukrep preprečuje nenamerni zagon električnega orodja.
- ▶ **Električna orodja, katerih ne uporabljate, shranjujte izven dosega otrok. Osebam, ki naprave ne poznajo ali niso prebrale teh navodil za uporabo, naprave ne dovolite uporabljati.** Električna orodja so nevarna, če jih uporabljajo neizkušene osebe.
- ▶ **Skrbno negujte električno orodje. Kontrolirajte brezhibno delovanje premičnih delov naprave, ki se ne smejo zatikati. Če so ti deli zlomljeni ali poškodovani do te mere, da ovirajo delovanje električnega orodja, jih je potrebno pred uporabo naprave popraviti.** Slabo vzdrževana električna orodja so vzrok za mnoge nezgode.
- ▶ **Rezalna orodja vzdržujte tako, da bodo vedno ostra in čista.** Skrbno negovana rezalna orodja z ostrimi robovi se manj zatikajo in so lažje vodljiva.
- ▶ **Električna orodja, pribor, vsadna orodja in podobno uporabljajte ustrezno tem navodilom. Pri tem upoštevajte delovne pogoje in dejavnost, ki jo boste opravljali.** Uporaba električnih orodij v namene, ki so drugačni od predpisanih, lahko privede do nevarnih situacij.

### Skrbno ravnanje in uporaba akumulatorskih orodij

- ▶ **Akumulatorske baterije polnite samo v polnilnikih, ki jih priporoča proizvajalec.** Polnilnik, ki je namenjen določeni vrsti akumulatorskih baterij, se lahko vname, če ga boste uporabljali skupaj z drugačnimi akumulatorskimi baterijami.
- ▶ **V električnih orodjih uporabljajte le akumulatorske baterije, ki so zanje predvidene.** Uporaba drugih akumulatorskih baterij lahko povzroči telesne poškodbe ali požar.
- ▶ **Akumulatorska baterija, katere ne uporabljate, ne sme priti v stik s pisarniškiimi sponkami, kovanci, žebliji, vijaki in drugimi manjšimi kovinskimi predmeti, ki bi lahko povzročili premostitev kontaktov.** Kratak stik med akumulatorskimi kontakti lahko ima za posledico opeklino ali požar.
- ▶ **V primeru napačne uporabe lahko iz akumulatorske baterije izteče tekočina. Izogibajte se kontaktu z njo. Pri naključnem kontaktu s kožo spirajte z vodo. Če pride tekočina v oko, dodatno poiščite tudi zdravniško pomoč.** Iztekajoča akumulatorska tekočina lahko povzroči draženje kože ali opeklino.

## Servisiranje

- ▶ **Vaše električno orodje naj popravlja samo kvalificirano strokovno osebje ob obvezni uporabi originalnih rezervnih delov.** Tako bo zagotovljena ohranitev varnosti naprave.

## Varnostna navodila za sabljaste žage

- ▶ **Električno orodje smete držati le na izoliranem ročaju, če delate na območju, kjer lahko vstavljeno orodje pride v stik s skritimi omrežnimi napeljavami.** Stik z napeljavo, ki je pod napetostjo, lahko povzroči, da so tudi kovinski deli naprave pod napetostjo, kar lahko povzroči električni udar.
- ▶ **Ne približujte se z rokami območju žaganja. Ne segajte pod obdelovanec.** Stik z žaginim listom lahko povzroči telesne poškodbe.
- ▶ **Obdelovancu se približajte samo z vklopljenim električnim orodjem.** V nasprotnem primeru obstaja nevarnost, da se bo vsadno orodje zataknilo v obdelovanec in povzročilo povratni udarec.
- ▶ **Pazite na to, da bo vodilna plošča pri žaganju brez držala vedno nalega ob obdelovanec.** Žagin list se lahko zatakne, kar lahko povzroči izgubo nadzora nad električnim orodjem.
- ▶ **Po zaključenem delovnem postopku izklopite električno orodje in potegnite žagin list iz reza še le takrat, ko list povsem obmiruje.** Tako se boste izognili povratnemu udarcu, električno orodje pa boste varno odložili.
- ▶ **Uporabljajte le nepoškodovane, brezhibne žagine liste.** Skrivljeni ali neostri žagini listi se lahko zlomijo, negativno vlivajo na rez ali povzročijo povratni udarec.
- ▶ **Po izklopu ne ustavljajte žaginega lista s pritiskanjem v nasprotni smeri.** Žagin list se lahko poškoduje, zlomi ali povzroči povratni udarec.
- ▶ **Trdno vpnite material. Obdelovanca ne podpirajte z roko ali z nogo. Z delujočo žago se ne dotikajte predmetov ali tal.** Nevarnost povratnega udarca!
- ▶ **Za iskanje skritih oskrbovalnih vodov uporabljajte ustrezne iskalne naprave oziroma se o tem pozanimajte pri lokalnem podjetju za oskrbo z elektriko, plinom in vodo.** Stik z vodi, ki so pod napetostjo, lahko povzroči požar ali električni udar. Poškodbe plinskega voda so lahko vzrok za eksplozijo, vdor v vodovodno omrežje pa ima za posledico materialno škodo.
- ▶ **Zavarujte obdelovanec.** Obdelovanec bo proti premikanju bolje zavarovan z vpenjalnimi pripravami ali s primežem, kot če bi ga držali z roko.
- ▶ **Pred odlaganjem električnega orodja počakajte, da se orodje popolnoma ustavi.** Električno orodje se lahko zatakne, zaradi česar lahko izgubite nadzor nad njim.
- ▶ **Blokirajte vklopno/izklopno stikalo v poziciji za izklop pred vsemi deli na električnem orodju (npr. vzdrževanju, menjavi orodja, ipd.) ter pri transportu in shranjevanju.** Pri nenamernem pritisku vklopno/izklopnega stikala obstaja nevarnost poškodbe.



**Zaščitite električno orodje pred vročino, npr. tudi pred stalnim sončnim obsevanjem, ognjem, vodo in vlažnostjo.** Obstaja nevarnost eksplozije.

- ▶ **Če je akumulatorska baterija poškodovana ali če jo nepravilno uporabljate, lahko iz nje uhajajo pare. Poskrbite za dovod svežega zraka in pri težavah poiščite zdravnika.** Pare lahko povzročijo draženje dihalnih poti.

## Varnostna opozorila za polnilne naprave



**Zavarujte polnilnik pred dežjem ali vlago.** Vdor vode v polnilnik povečuje tveganje električnega udara.

- ▶ **Polnite samo litij-ionske akumulatorske baterije Bosch ali akumulatorske baterije, ki so vgrajene v izdelke Bosch, z napetostmi, ki so navedene v tehničnih podatkih.** Sicer obstaja nevarnost požara in eksplozije.
- ▶ **Polnilnik naj bo vedno čist.** Zaradi umazanije lahko pride do električnega udara.
- ▶ **Pred vsako uporabo morate preveriti polnilno napravo. Če ugotovite poškodbe, zamenjajte polnilno napravo z novo. Ne odpirajte polnilne naprave. Le kvalificiranim strokovnjakom dovolite popravilo z originalnimi rezervnimi deli.** Poškodovane polnilne naprave, kabli in vtiči povečajo tveganje električnega udara.
- ▶ **Nadzorujte otroke.** S tem je zagotovljeno, da se otroci ne igrajo s polnilno napravo.

- ▶ **Otroci in osebe, ki zaradi svojih psihičnih, senzoričnih ali umskih sposobnosti ali njihove neizkušenosti ter nepoznavanja niso sposobne, da bi pravilno uporabljale polnilno napravo, te polnilne naprave ne smejo uporabljati brez nadzora ali navodila s strani odgovorne osebe.** V nasprotnem primeru obstaja nevarnost napačne uporabe in poškodb.

## Simboli

Naslednji simboli so pomembni za branje in razumevanje navodila za obratovanje. Zapomnite si simbole in njihov pomen. Pravilna interpretacija simbolov vam pomaga, da električno orodje lahko bolje in varneje uporabljate.

Simbol	Pomen
	Nosite zaščitne rokavice.
	Nosite zaščitna očala.
	Uporabljajte polnilno napravo le v suhih prostorih.
	Smer reakcije
	Smer premikanja
<b>I</b>	Vklop
	Dovoljeno dejanje
	Prepovedano dejanje
	Pribor

## Uporaba v skladu z namenom

To električno orodje je primerno za privatno uporabo. Primerno je za rezanje vej in ga lahko uporabljate tudi za žaganje lesa, mehke kovine (npr. bakra) in mavčnih plošč.

Primerno je za valovite in ravne reze. Nujno upoštevajte priporočila za žagin list.

## Tehnični podatki

Sabljasta žaga		Keo
Številka artikla		3 600 H61 9..
Nazivna napetost	V=	10,8
Število hodov v prostem teku $n_0$	$\text{min}^{-1}$	0 – 1600
Prijemalo za orodje		SDS
Hod	mm	20
Zmogljivost rezanja, maks. premer		
– v les	mm	80
– v mehko kovino	mm	7
Teža po EPTA-Procedure 01/2003	kg	1,05
<b>Polnilnik</b>		
Številka artikla	EU	2 609 003 916
	UK	2 609 003 932
	AU	2 609 004 762
Vhodna napetost	V	100 – 240
Polnilni tok	mA	500
Čas polnjenja (akumulator izprazenjen)	min	180
Dovoljeno temperaturno področje polnjenja	°C	0 – 45
Teža po EPTA-Procedure 01/2003	kg	0,088 (EU)
	kg	0,093 (UK)
	kg	0,085 (AU)
Zaščitni razred		□ / II

Prosimo, da upoštevate številko artikla na tipski ploščici Vašega električnega orodja. Trgovske oznake posameznih električnih orodij so lahko drugačne.

## Podatki o hrupu/vibracijah

Merilne vrednosti hrupa izračunane v skladu z EN 60745.

Nivo zvočnega tlaka naprave po vrednotenju A znaša tipično 72 dB(A). Netočnost K=3 dB.

Nivo hrupa lahko pri delu preseže 80 dB(A).

### Uporabljajte zaščitne slušnike!

Skupne vrednosti vibracij  $a_{hv}$  (vektorska vsota treh smeri) in negotovost K se izračunajo v skladu z EN 60745:

Žaganje iverne plošče:  $a_{hv}=19 \text{ m/s}^2$ ,  $K=6,0 \text{ m/s}^2$ ,  
žaganje lesenih tramov:  $a_{hv}=20 \text{ m/s}^2$ ,  $K=3,0 \text{ m/s}^2$ .

Podane vrednosti nivoja vibracij v teh navodilih so se izmerile v skladu s standardiziranim merilnim postopkom po EN 60745 in se lahko uporabljajo za primerjavo električnih orodij med seboj. Vrednosti so primerne tudi za začasno oceno obremenjenosti z vibracijami.

Tehnične specifikacije električnega orodja odstopajo od kriterijev za preizkus standardiziranih testov v EN 60745. Podan nivo vibracij se nanaša na glavne primere uporabe električnega orodja. Če pa električno orodje uporabljate še v druge namene, z odstopajočimi vstavnimi orodji ali pri nezadostnem vzdrževanju, lahko nivo vibracij odstopa. To lahko obremenjenosti z vibracijami med določenim obdobjem uporabe občutno poveča.

Za natančnejšo oceno obremenjenosti z vibracijami morate upoštevati tudi tisti čas, ko je naprava izklopljena in teče, vendar dejansko ni v uporabi. To lahko obremenjenost z vibracijami preko celotnega obdobja dela občutno zmanjša.

Določite dodatne varnostne ukrepe za zaščito upravljalca pred vpljivi vibracij, npr. vzdrževanje električnega orodja in vstavnih orodij, segrevanje rok, organizacija delovnih postopkov.

## Izjava o skladnosti

Izjavljamo pod izključno odgovornostjo, da proizvod pod „Tehnični podatki“ ustreza naslednjim standardom oz. standardiziranim dokumentom: EN 60745 (akumulatorska orodja) oz. EN 60335 (polnilniki) v skladu z določili Direktiv 2006/95/ES, 2004/108/ES, 2006/42/ES.

Tehnična dokumentacija (2006/42/ES) pri:  
Bosch Lawn and Garden Ltd., PT-LG/EAE,  
Stowmarket, Suffolk IP14 1EY, England

CE 09

Dr. Egbert Schneider  
Senior Vice President  
Engineering

Dr. Eckerhard Strötgen  
Head of Product  
Certification

*Dr. Schneider* i.v. *Dr. Strötgen*

Robert Bosch GmbH, Power Tools Division  
D-70745 Leinfelden-Echterdingen  
21.06.2011

## Montaža in obratovanje

Cilj dejanja	Slika
Obseg pošiljke	1
Polnjenje akumulatorske baterije	2
Montaža držala	3
Preverjanje trdnosti naseda držala	4
Namestitev/odstranitev žaginega lista	5
Preverjanje trdnosti naseda žaginega lista	6
Vklop	7
Krmiljenje števila hodov	7
Delovna navodila	8 – 9
Vzdrževanje in čiščenje	10
Izbor pribora/nadomestnih delov	11

## Zagon

- ▶ **Blokirajte vklopno/izklopno stikalo v poziciji za izklop pred vsemi deli na električnem orodju (npr. vzdrževanju, menjavi orodja, ipd.) ter pri transportu in shranjevanju.** Pri nenamernem pritisku vklopno/izklopnega stikala obstaja nevarnost poškodbe.

## Polnjenje akumulatorske baterije

- ▶ **Ne uporabljajte nobenega drugega polnilnika.** Polnilnik, ki je dobavljen skupaj z napravo, je prilagojen litijevo-ionski akumulatorski bateriji, vgrajeni v Vaše električno orodje.

- ▶ **Upoštevajte omrežno napetost!** Napetost vira električne energije se mora ujemati s podatki na tipski ploščici naprave. Polnilnike, označene z 230 V, lahko priključite tudi na napetost 220 V.

- ▶ **Območje napetosti polnilne naprave se nahaja med 100–240 V. Prepričajte se, da se bo omrežni vtič ujemal s vtičnico.**

**Opozorilo:** Akumulatorsko baterijo dobavimo delno izpraznjeno. Da bi lahko akumulatorska baterija razvila svojo polno zmogljivost, jo morate pred prvo uporabo v celoti napolniti.

Litij-ionsko akumulatorsko baterijo lahko kadarkoli napolnite, ne da bi pri tem skrajšali življenjsko dobo. Prekinitev postopka polnjenja akumulatorske baterije ne poškoduje.

Litij-ionske akumulatorske baterije so zavarovane pred globoko izpraznitvijo z „Electronic Cell Protection (ECP)“. Pri izpraznjeni akumulatorski bateriji zaščitno stikalo izklopi vrtno orodje: vrtno orodje preneha delovati.

**⚠ POZOR** Po samodejnem izklapljanju električnega orodja ne pritiskajte vklopno/izklopnega stikala. Akumulatorska baterija se lahko poškoduje.

Potisnite omrežni vtič polnilne naprave v vtičnico in vtičnik v dozo na hrbtini strani ročaja (samo ena možnost priključitve).

Postopek polnjenja se prične takoj, ko vtaknete polnilni vtič polnilne naprave v dozo.

S prikazom napoljenosti akumulatorske baterije je razviden napredek pri polnjenju. Pri postopku polnjenja prikaz **utripa zeleno**. Če sveti prikaz napoljenosti akumulatorske baterije **trajno zeleno**, je akumulatorska baterija v celoti napolnjena.

Med postopkom polnjenja se ročaj električnega orodja segreje. To je nekaj povsem normalnega.

V primeru daljše neuporabe ločite polnilnik od električnega omrežja.

Med postopkom polnjenja električnega orodja ne morete uporabljati. To pomeni, da ni okvarjeno, če med postopkom polnjenja ne deluje.

- ▶ **Zavarujte polnilnik pred vlago!**

## Navodila za delo

- ▶ **Pri montaži žaginskih listov nosite zaščitne rokavice.** Ne dotikajte se žaginega lista – nevarnost telesnih poškodb.
- ▶ **Pri zamenjavi žaginega lista pazite na to, da v prijemu ne bo ostankov materiala, na primer lesa ali kovinskih ostružkov.**
- ▶ **Pri žaganju lahkih gradbenih materialov upoštevajte zakonska določila in priporočila proizvajalcev materiala.**
- ▶ **Med žaganjem morate električno orodje trdno držati z eno roko na ročaju.**
- ▶ **Med žaganjem ne smete objeti držala, žaginega lista ali prezračevalnih zarez.**
- ▶ **Žagin list se lahko med žaganjem močno segreje. Pustite, da se ohladi, preden se ga boste dotaknili.**

## Izbira žaginega lista

Uporabite samo žagine liste, ki so primerni za material, ki ga obdelujete.

Pregled priporočenih žaginskih listov se nahaja na začetku tega navodila. Uporabljajte le žagine liste, ki jih priporočamo.

Za žaganje ozkih krivulj uporabljajte ozek žagin list.

## Prikaz napoljenosti akumulatorske baterije

Prikaz napoljenosti akumulatorske baterije prikazuje pri polovično ali v celoti pritisnjemem vklopno-/izklopnem stikalu za nekaj sekund stanje napoljenosti akumulatorske baterije.

LED	Kapaciteta
Stalno prižgana rdeča	≥35%
Utripajoča zelena	15 – 35%
Utripajoča rdeča	5 – 15%
Trajno prižgana rdeča	≤5%

## Odsesavanje prahu/ostružkov

- ▶ Prah nekaterih materialov kot npr. svinčenega premaza, nekaterih vrst lesa, mineralov in kovin je lahko zdravju škodljiv. Dotik ali vdihavanje tega prahu lahko povzroči alergične reakcije in/ali obolenja dihal uporabnika ali oseb, ki se nahajajo v bližini.

Določene vrste prahu kot npr. prah hrastovine ali bukovja veljajo kot kancerogene, še posebej v povezavi z dodatnimi snovmi za obdelavo lesa (kromat, zaščitno sredstvo za les). Material z vsebnostjo azbesta smejo obdelovati le strokovnjaki.

- Poskrbite za dobro zračenje delovnega mesta.
- Priporočamo, da nosite zaščitno masko za prah s filtrirnim razredom P2.

Upoštevajte veljavne nacionalne predpise za obdelovalne materiale.

- **Preprečite nabiranje prahu na delovnem mestu.**  
Prah se lahko hitro vname.

## Iskanje napak



Simptomi	Možen vzrok	Pomoč
Električno orodje ne deluje	Prazen akumulator	Polnite akumulator, glejte tudi navodila za polnjenje
	Električno orodje je pokvarjeno	Poiščite pomoč v servisu
	Okvarjena interna kablenska napeljava električnega orodja	Poiščite pomoč v servisu
Električno orodje deluje s prekinitvami	Defektno vklopno/izklopno stikalo	Poiščite pomoč v servisu
Močne vibracije/šum	Električno orodje je pokvarjeno	Poiščite pomoč v servisu
Prekratko trajanje žaganja pri vsaki napolnitvi akumulatorske baterije	Prijemalo žaginega lista je treba očistiti	Pridržite električno orodje navzdol in pričnite z žaganjem
	Obrabljen žagin list	Zamenjajte žagin list
	Slaba tehnika žaganja	Glejte „Delovna navodila“ (slika 8)
	Akumulator ni do konca napolnjen	Polnite akumulator, glejte tudi navodila za polnjenje
Žagin list se premika počasi sem ter tja	Akumulatorska energija je domala izpraznjena	Polnite akumulator, glejte tudi navodila za polnjenje
	Vklopno/izklopno stikalo ni do konca pritisnjeno	Pritisnite vklopno/izklopno stikalo povsem do konca
	Preobremenitev med obratovanjem	Zmanjšajte pritiskanje električnega orodja proti veji
Zelena in rdeča svetilka LED utripata menjaje	Temperatura akumulatorske baterije je izven dovoljenega temperaturnega območja za polnjenje	S hlajenjem ali segrevanjem poskrbite za dovoljeno temperaturno območje med 0 °C in 45 °C
Rdeča LED utripa 1x	Napetost baterije je premajhna; akumulatorska baterija je prazna	Polnite akumulator, glejte tudi navodila za polnjenje
Rdeča LED utripa 2x	Temperatura akumulatorske baterije je izven dovoljenega temperaturnega območja za polnjenje	S hlajenjem ali segrevanjem poskrbite za dovoljeno temperaturno območje med -15 °C in +65 °C
Rdeča LED utripa 5x hitro	Preobremenitev (stisnjen žagin list)	Zmanjšajte pritiskanje električnega orodja proti veji Vodite električno orodje vklopljeno do veje, ki jo želite žagati

## Vzdrževanje in servisiranje

### Vzdrževanje, čiščenje in skladiščenje

- **Blokirajte vklopno/izklopno stikalo v poziciji za izklop pred vsemi deli na električnem orodju (npr. vzdrževanju, menjavi orodja, ipd.) ter pri transportu in shranjevanju.** Pri nenamernem pritisku vklopno/izklopnega stikala obstaja nevarnost poškodbe.

- **Vselej snemite žagin list pred vsemi opravili na električnem orodju.**

- **Električno orodje in prezačevalne reže naj bodo vedno čisti, kar bo zagotovilo dobro in varno delo.**

Prijemalo žaginega lista očistite najbolje s tlačnim zrakom ali z mehkim čopičem. V ta namen snemite žagin list iz električnega orodja. Za ohranitev funkcijske sposobnosti žaginega lista, ga mažite z ustreznimi mazalnimi sredstvi.

Močno umazano orodje ima za posledico motnje v delovanju. Materialov, ki pri žaganju povzročajo močno prašenje, zato ne žagajte od spodaj ali nad glavo.

Električno orodje hranite na varnem, suhem mestu, ki ni dostopno otrokom.

Ne postavljajte nobenih drugih predmetov na električno orodje.

### Servis in svetovanje

[www.bosch-garden.com](http://www.bosch-garden.com)

V primeru dodatnih vprašanj in pri naročanju nadomestnih delov brezpogojno navedite 10-mestno številko artikla, ki je navedena na tipski ploščici naprave.

#### Slovensko

Top Service d.o.o.  
Celovška 172  
1000 Ljubljana  
Tel.: +386 (01) 5194 225  
Tel.: +386 (01) 5194 205  
Fax: +386 (01) 5193 407

### Transport

Priložene litij-ionske akumulatorske baterije so podvržene zahtevam zakona o nevarnih snoveh. Uporabnik lahko akumulatorske baterije brez nadaljnih pogojev transportira na cesti. Pri pošiljkah s strani tretjih (npr.: zračni transport ali špedicija) se morajo upoštevati posebne zahteve glede embalaže in označitve. Pri pripravi odpreme mora biti obvezno nujno vključen strokovnjak za nevarne snovi.

### Odlaganje

Akumulatorskih baterij/baterij ne smete odvreči med hišne odpadke!

#### Samo za države EU:



V skladu z Direktivo 2002/96/ES se morajo električna orodja, ki niso več v uporabi ter v skladu z Direktivo 2006/66/ES morate okvarjene ali obrabljene akumulatorske baterije/baterije zbirati ločeno in jih okolju prijazno reciklirati.

- **Integrirane akumulatorske baterije smete odstraniti le, če jih želite odvreči med odpadke.** Z odpiranjem okrova ohišja lahko električno orodje uničite.

Akumulatorsko baterijo odstranite iz električnega orodja tako, da pritisnete vklopno/izklopno stikalo, dokler se akumulatorska baterija popolnoma ne izprazni. Odvijte vijake na ohišju in odstranite spodnji okrov ohišja. Snemite akumulatorske priključke in odstranite akumulatorsko baterijo.

#### Akumulatorji/baterije:



**Li-Ion:**  
Prosimo upoštevajte opozorila, ki so navedena v poglavju „Transport“.

**Pridržujemo si pravico do sprememb.**

## Upute za sigurnost

### Objašnjenje simbola sa slikama



Pročitajte upute za rad.



Opće napomene za opasnost.



Osobe u blizini moraju se nalaziti na sigurnom razmaku od električnog alata.



Opasnost od lista pile. Vaše ruke ili noge ne smiju dodirivati pomični list pile.



S električnim alatom ne radite na kiši niti ga izložiti kiši.

### Opće upute za sigurnost za električne alate

**UPOZORENJE** Treba pročitati sve napomene o sigurnosti i upute. Ako se ne bi poštivale napomene o sigurnosti i upute to bi moglo uzrokovati strujni udar, požar i/ili teške ozljede.

Sačuvajte sve napomene o sigurnosti i upute za buduću primjenu.

U daljnjem tekstu korišten pojam „Električni alat“ odnosi se na električne alate s priključkom na električnu mrežu (s mrežnim kabelom) i na električne alate s napajanjem iz aku baterije (bez mrežnog kabela).

### Sigurnost na radnom mjestu

- ▶ **Održavajte vaše radno mjesto čistim i dobro osvijetljenim.** Nered ili neosvijetljeno radno mjesto mogu uzrokovati nezgode.
- ▶ **Ne radite s električnim alatom u okolini ugroženoj eksplozijom, u kojoj se nalaze zapaljive tekućine, plinovi ili prašina.** Električni alati proizvode iskre koje mogu zapaliti prašinu ili pare.
- ▶ **Tijekom uporabe električnog alata djecu i ostale osobe držite dalje od mjesta rada.** U slučaju skretanja pozornosti mogli bi izgubiti kontrolu nad uređajem.

### Električna sigurnost

- ▶ **Priključni utikač električnog alata mora odgovarati utičnici.** Na utikaču se ni na koji način ne smiju izvoditi izmjene. Ne koristite adapterski utikač zajedno sa zaštitno uzemljenim električnim alatom. Utikač na kojem nisu vršene izmjene i odgovarajuća utičnica smanjuju opasnost od strujnog udara.
- ▶ **Izbjegavajte dodir tijela s uzemljenim površinama, kao što su cijevi, radijatori, štednjaci i hladnjaci.** Postoji povećana opasnost od električnog udara ako bi vaše tijelo bilo uzemljeno.
- ▶ **Uređaj držite dalje od kiše ili vlage.** Prodiranje vode u električni alat povećava opasnost od strujnog udara.
- ▶ **Ne zlorabljajte priključni kabel za nošenje, vješanje električnog alata ili za izvlačenje utikača iz mrežne utičnice.** Priključni kabel držite dalje od izvora topline, ulja, oštih rubova ili pomičnih dijelova uređaja. Oštećen ili usukan priključni kabel povećava opasnost od strujnog udara.
- ▶ **Ako sa električnim alatom radite na otvorenom, koristite samo produžni kabel koji je prikladan za uporabu na otvorenom.** Primjena produžnog kabela prikladnog za rad na otvorenom smanjuje opasnost od strujnog udara.
- ▶ **Ako se ne može izbjeći uporaba električnog alata u vlažnoj okolini, koristite zaštitnu sklopku struje kvara.** Primjenom zaštitne sklopke struje kvara izbjegava se opasnost od električnog udara.

### Sigurnost ljudi

- ▶ **Budite pažljivi, pazite što činite i postupajte oprezno kod rada s električnim alatom. Ne koristite električni alat ako ste umorni ili pod utjecajem droga, alkohola ili lijekova.** Trenutak nepažnje kod uporabe električnog alata može uzrokovati teške ozljede.
- ▶ **Nosite osobnu zaštitnu opremu i uvijek nosite zaštitne naočale.** Nošenje osobne zaštitne opreme, kao što je maska za prašinu, sigurnosna obuća koja ne kliže, zaštitna kaciga ili štitnik za sluh, ovisno od vrste i primjene električnog alata, smanjuje opasnost od ozljeda.

- ▶ **Izbjegavajte nehotično puštanje u rad. Prije nego što ćete utaknuti utikač u utičnicu i/ili staviti aku bateriju, provjerite je li električni alat isključen.** Ako kod nošenja električnog alata imate prst na prekidaču ili se uključen uređaj priključi na električno napajanje, to može dovesti do nezgoda.
- ▶ **Prije uključivanja električnog alata uklonite alate za podešavanje ili vijčani ključ.** Alat ili ključ koji se nalazi u rotirajućem dijelu uređaja može dovesti do nezgoda.
- ▶ **Izbjegavajte neuobičajene položaje tijela. Zauzmite siguran i stabilan položaj tijela i u svakom trenutku održavajte ravnotežu.** Na taj način možete električni alat bolje kontrolirati u neočekivanim situacijama.
- ▶ **Nosite prikladnu odjeću. Ne nosite široku odjeću ili nakit. Kosu, odjeću i rukavice držite dalje od pomičnih dijelova.** Nepričvršćenu odjeću, dugu kosu ili nakit mogu zahvatiti pomični dijelovi.
- ▶ **Ako se mogu montirati naprave za usisavanje i hvatanje prašine, provjerite da li su iste priključene i da li se mogu ispravno koristiti.** Primjena naprave za usisavanje može smanjiti ugroženost od prašine.

### Brižljiva uporaba i ophođenje s električnim alatima

- ▶ **Ne preopterećujte uređaj. Za vaš rad koristite za to predviđen električni alat.** S odgovarajućim električnim alatom radit ćete bolje i sigurnije u navedenom području učinka.
- ▶ **Ne koristite električni alat čiji je prekidač neispravan.** Električni alat koji se više ne može uključivati i isključivati opasan je i mora se popraviti.
- ▶ **Izvućite utikač iz mrežne utičnice i/ili izvadite aku bateriju prije podešavanja uređaja, zamjene pribora ili odlaganja uređaja.** Ovim mjerama opreza izbjeći će se nehotično pokretanje električnog alata.
- ▶ **Električni alat koji ne koristite spremite izvan dosega djece. Ne dopustite rad s uređajem osobama koje nisu s njim upoznate ili koje nisu pročitale ove upute.** Električni alati su opasni ako s njima rade neiskusne osobe.
- ▶ **Održavajte električni alat s pažnjom. Kontrolirajte da li pomični dijelovi uređaja besprijekorno rade i da nisu zaglavljivi, da li su dijelovi polomljeni ili tako oštećeni da se ne može osigurati funkcija električnog alata. Prije primjene ove oštećene dijelove treba popraviti.** Mnoge nezgode imaju svoj uzrok u slabo održanim električnim alatima.
- ▶ **Rezne alate održavajte oštirim i čistim.** Pažljivo održavani rezni alati s oštirim oštricama manje će se zaglaviti i lakše se s njima radi.
- ▶ **Električni alat, pribor, radne alate, itd. koristite prema ovim uputama i na način kako je to propisano za poseban tip uređaja. Kod toga uzmite u obzir radne uvjete i izvođene radove.** Uporaba električnih alata za druge primjene nego što je to predviđeno, može dovesti do opasnih situacija.

### Brižljivo ophođenje i uporaba akumulatorskih alata

- ▶ **Aku-bateriju punite samo u punjačima koje preporučuje proizvođač.** Za punjač koji je predviđen za jednu određenu vrstu aku-baterije, postoji opasnost od požara ako bi se koristio s drugom aku-baterijom.
- ▶ **U električnim alatima koristite samo za to predviđenu aku-bateriju.** Uporaba drugih aku-baterija može dovesti do ozljeda i opasnosti od požara.
- ▶ **Nekorištene aku-baterije držite dalje od uredskih spajalica, kovanica, ključeva, čavala, vijaka ili drugih sitnih metalnih predmeta koji bi mogli uzrokovati premošćenje kontakata.** Kratki spoj između kontakata aku-baterije može imati za posljedicu opekline ili požar.
- ▶ **Kod pogrešne primjene iz aku-baterije može isteći tekućina.** Izbjegavajte kontakt s ovom tekućinom. Kod slučajnog kontakta ugroženo mjesto treba isprati vodom. Ako bi ova tekućina dospjela u oči, zatražite pomoć liječnika. Istekla tekućina iz aku-baterije može dovesti do nadražaja kože ili opekline.

### Servisiranje

- ▶ **Popravak vašeg električnog alata prepustite samo kvalificiranom stručnom osoblju ovlaštenog servisa i samo s originalnim rezervnim dijelovima.** Na taj će se način osigurati da ostane sačuvana sigurnost uređaja.

### Upute za sigurnost za sabljaste pile

- ▶ **Kada radite na mjestima gdje bi svrdlo moglo oštetiti skrivene električne kablove, električni alat držite na izoliranim površinama zahvata.** Kontakt svrdla sa golom žicom kabela pod naponom može dovesti pod napon metalne dijelove električnog alata i može uzrokovati strujni udar.
  - ▶ **Ruke držite dalje od područja rezanja. Ne dirajte ispod izratka.** Kod dodira lista pile postoji opasnost od ozljeda.
  - ▶ **Električni alat približavajte izratku samo u uključenom stanju.** Inače postoji opasnost od povratnog udara ako bi se radni alat zaglavio u izratku.
  - ▶ **Pazite da vodeća ploča kod piljenja bez pridržnog stremena uvijek naliježe na izradak.** List pile bi se mogao zaglaviti i dovesti do gubitka kontrole nad električnim alatom.
  - ▶ **Nakon završene radne operacije isključite električni alat, a list pile izvucite iz reza tek nakon što se zaustavi.** Na taj ćete način izbjeći povratni udar, a električni alat možete sigurno odložiti.
  - ▶ **Koristite samo neoštećene, besprijeekorne listove pile.** Savijeni ili tupi listovi pile mogu puknuti, negativno utjecati na kvalitetu rezanja ili prouzročiti povratni udar.
  - ▶ **Nakon isključivanja, list pile ne kočite bočnim pritiskanjem.** List pile se može isključiti, odlomiti ili uzrokovati povratni udar.
  - ▶ **Materijal dobro stegnite. Ne podupirite materijal rukom ili nogom. Sa pilom koja radi ne dodirujte predmete ili tlo.** Postoji opasnost od povratnog udara.
  - ▶ **Primijenite prikladan uređaj za traženje kako bi se pronašli skriveni opskrbni vodovi ili zatražite pomoć lokalnog distributera.** Kontakt s električnim vodovima može dovesti do požara i električnog udara. Oštećenje plinske cijevi može dovesti do eksplozije. Probijanje vodovodne cijevi uzrokuje materijalne štete.
  - ▶ **Osigurajte izradak.** Izradak stegnut pomoću stezne naprave ili škripca sigurnije će se držati nego s vašom rukom.
  - ▶ **Prije njegovog odlaganja pričekajte da se električni alat zaustavi do stanja mirovanja.** Električni alat se može zaglaviti, što može dovesti gubitka kontrole nad električnim alatom.
  - ▶ **Prije svih radova na električnom alatu (npr. održavanje, zamjena alata, itd.), kao i prije njegovog transporta i spremanja, blokirajte prekidač za uključivanje/isključivanje u isključenom položaju.** U slučaju nehotičnog aktiviranja prekidača za uključivanje/isključivanje, postoji opasnost od ozljeda.
-  **Električni alat zašтите od izvora topline, npr. i od stalnih Sunčevih zraka, vatre, vode i vlage.** Postoji opasnost od eksplozije.
- ▶ **Kod oštećenja i nestručne uporabe aku-baterije mogu se pojaviti pare. Dovedite svježi zrak i u slučaju poteškoća zatražite pomoć liječnika.** Pare mogu nadražiti dišne putove.

### Upute za sigurnost za punjače



**Punjač držite dalje od kiše ili vlage.** Prodiranje vode u punjač povećava opasnost od električnog udara.

- ▶ **Punite samo Bosch Li-ionske aku-baterije ili takve aku-baterije ugrađene u Bosch proizvode, sa naponima navedenim u tehničkim podacima.** Inače postoji opasnost od eksplozije i požara.
- ▶ **Punjač održavajte čistim.** Zbog zaprljanosti postoji opasnost od električnog udara.
- ▶ **Prije svake uporabe kontrolirajte punjač. Punjač zamijenite sa novim ako bi se na njemu pojavila oštećenja. Punjač ne otvarajte sami i popravak prepustite samo kvalificiranom stručnom osoblju i samo sa originalnim rezervnim dijelovima.** Oštećeni punjači, kablovi i utikači povećavaju opasnost od strujnog udara.
- ▶ **Djecu držite pod nadzorom.** Na taj ćete način biti sigurni da se djeca neće igrati s punjačem.
- ▶ **Djeca i osobe koje zbog svojih fizičkih, osjetljivih ili duševnih sposobnosti ili zbog svojeg neiskustva ili neznanja nisu u stanju sigurno rukovati s punjačem, ovaj punjač ne smiju koristiti bez nadzora ili upućivanja od strane odgovorne osobe.** Inače, postoji opasnost od pogrešnog rukovanja i ozljeda.

### Simboli

Dolje prikazani simboli od značaja su za čitanje i razumijevanje uputa za rukovanje. Obratite pozornost na ove simbole i njihovo značenje. Ispravno tumačenje simbola pomoći će vam da električni alat bolje i sigurnije koristite.

Simbol	Značenje
	Nosite zaštitne rukavice.
	Nositi zaštitne naočale.
	Punjač koristite samo u suhim prostorijama.
	Smjer reakcije
	Smjer gibanja
	Uključivanje
	Dopuštene radnje
	Zabranjena radnja
	Pribor

### Uporaba za određenu namjenu

Ovaj je električni alat namijenjen za kućnu uporabu. Namijenjen je za rezanje grana, a može se koristiti i za piljenje drva, mekih metala (npr. bakra) i ploča od gipsanog kartona. Prikladan je za zakrivljene i ravne rezove. Neizostavno se pridržavajte savjeta za list pile.

### Tehnički podaci

Sabljasta pila		Keo
Kataloški br.		3 600 H61 9..
Nazivni napon	V=	10,8
Broj hodova pri praznom hodu $n_0$	min <sup>-1</sup>	0 – 1600
Stezač alata		SDS
Hod	mm	20
Učink rezanja, max. promjer – drva	mm	80
– u mekom metalu	mm	7
Težina odgovara EPTA-Procedure 01/2003	kg	1,05
<b>Punjač</b>		
Kataloški br.	EU	2 609 003 916
	UK	2 609 003 932
	AU	2 609 004 762
Ulazni napon	V	100 – 240
Struja punjenja	mA	500
Vrijeme punjenja (ispražnjene aku-baterije)	min	180
Dopušteno područje temperature punjenja	°C	0 – 45
Težina odgovara EPTA-Procedure 01/2003	kg	0,088 (EU) 0,093 (UK) 0,085 (AU)
Klasa zaštite		□ / II

Molimo pridržavajte se kataloškog broja sa tipske pločice vašeg električnog alata. Trgovačke oznake pojedinih električnih alata mogu varirati.

### Informacije o buci i vibracijama

Izmjerene vrijednosti za buku određene su prema EN 60745.

Prag zvučnog tlaka uređaja vrednovan sa A obično iznosi 72 dB(A). Nesigurnost K=3 dB. Prag buke kod rada može premašiti 80 dB(A).

**Nositi štitičke za sluh!**

Ukupne vrijednosti vibracija  $a_n$  (vektorski zbor u tri smjera) i nesigurnost  $K$  određeni su prema EN 60745: Piljenje ploče iverice:  $a_n = 19 \text{ m/s}^2$ ,  $K = 6,0 \text{ m/s}^2$ , Piljenje drvenih greda:  $a_n = 20 \text{ m/s}^2$ ,  $K = 3,0 \text{ m/s}^2$ .

Razina vibracija navedena u ovim uputama izmjerena je prema postupku mjerenja propisanom u EN 60745 i može se koristiti za usporedbu električnih alata. Prikladna je i za privremenu procjenu opterećenja od vibracija.

Tehničke specifikacije električnih alata odstupaju od kriterija ispitivanja standardiziranih u EN 60745. Navedene razine vibracija predstavljaju glavna područja primjene električnog alata. Razina vibracija bi se mogla povećati ako bi se električni alat koristio i za druga područja primjene s radnim alatima koji od toga odstupaju ili bi se koristio nedovoljno održavan. To bi moglo znatno povećati opterećenje, izlaganjem vibracijama za čitavo vrijeme rada s električnim alatom.

Za točnu procjenu opterećenja od vibracija, moraju se uzeti u obzir i vremena u kojima je uređaj isključen, ili doduše radi ali se stvarno ne koristi. To može znatno smanjiti opterećenje od vibracija za čitavog radnog vremena.

Poduzmite dodatne mjere sigurnosti za zaštitu rukovatelja od djelovanja vibracija, kao što je npr.: Održavanje električnog alata i radnih alata, održavanje ruku toplim, organizacija radnih operacija.

## Izjava o usklađenosti

Izjavljujemo uz punu odgovornost da je ovaj proizvod opisan u „Tehnički podaci“ usklađen sa slijedećim normama ili normativnim dokumentima: EN 60745 (akumulatorski uređaji), odnosno EN 60335 (punjači akumulatorskih baterija), prema odredbama smjernica 2006/95/EG, 2004/108/EG, 2006/42/EG.

Tehnička dokumentacija (2006/42/EG) može se dobiti kod:

Bosch Lawn and Garden Ltd., PT-LG/EAE,  
Stowmarket, Suffolk IP14 1EY, England

 09

Dr. Egbert Schneider  
Senior Vice President  
Engineering

Dr. Eckerhard Strötgen  
Head of Product  
Certification

*Robert Bosch GmbH* i.v. *Robert Bosch GmbH*

Robert Bosch GmbH, Power Tools Division  
D-70745 Leinfelden-Echterdingen  
21.06.2011

## Montaža i rad

Radnja	Slika
Opseg isporuke	1
Punjenje aku-baterije	2
Montaža pridržnog stremena	3
Kontrola čvrstog stezanja pridržnog stremena	4
Ugradnja/skidanje lista pile	5
Provjera čvrstog stezanja lista pile	6
Uključivanje	7
Upravljanje brojem hodova	7
Upute za rad	8 – 9
Održavanje i čišćenje	10
Odabir pribora/rezervnih dijelova	11

## Puštanje u rad

- ▶ **Prije svih radova na električnom alatu (npr. održavanje, zamjena alata, itd.), kao i prije njegovog transporta i spremanja, blokirajte prekidač za uključivanje/isključivanje u isključenom položaju.** U slučaju nehotičnog aktiviranja prekidača za uključivanje/isključivanje, postoji opasnost od ozljeda.

## Punjenje aku-baterije

- ▶ **Ne koristite neki drugi punjač.** Isporučeni punjač je usklađen s Li-Ionen aku-baterijom ugrađenom u vaš električni alat.
- ▶ **Pridržavajte se mrežnog napona!** Napon izvora struje mora se podudarati s podacima na tipskoj pločici punjača. Punjači označeni s 230 V mogu raditi i na 220 V.
- ▶ **Područje napona punjača kreće se između 100–240 V. Mrežni utikač mora odgovarati utičnici.**

**Napomena:** Aku-baterija se isporučuje djelomično napunjena. Kako bi se zajamčio puni učinak aku-baterije, prije prve primjene napunite do kraja aku-bateriju.

Li-ionska aku-baterija može se u svakom trenutku puniti, bez skraćanja njenog vijeka trajanja. Prekid u procesu punjenja neće oštetiti aku-bateriju.

Li-ionska aku-baterija je s „Electronic Cell Protection (ECP)“ zaštićena od dubinskog pražnjenja. Kada se isprazni aku-baterija, vrtni uređaj će se isključiti pomoću zaštitnog sklopa: Vrtni uređaj više neće raditi.

**⚠ POZOR** Nakon automatskog isključivanja električnog alata ne pritišćite dalje na prekidač za uključivanje/isključivanje. Aku-baterija bi se mogla oštetiti.

Mrežni utikač punjača utaknite u utičnicu, a utikač punjača u utičnicu na stražnjoj strani ručke (samo jedna mogućnost priključka).

Proces punjenja počinje čim se utikač punjača utakne u utičnicu.

Pokazivač stanja napunjenosti aku-baterije pokazuje napredovanje punjenja. Tijekom procesa punjenja **treperi zeleni** pokazivač. Ako bi pokazivač stanja napunjenosti aku-baterije **stalno svijetlio kao zeleni**, znači da je aku-baterija potpuno napunjena.

Kod postupka punjenja zagrijava se ručka električnog alata. To je normalno.

Kod dulje neuporabe, molimo odspojite punjač sa električne mreže.

Električni alat se ne može koristiti tijekom procesa punjenja aku-baterije; to ne znači da je neispravan ako tijekom punjenja ne funkcionira.

▶ **Punjač zaštitite od vlage!**

## Upute za rad

- ▶ **Kod montaže lista pile treba koristiti zaštitne rukavice.** Kod dodirivanja lista pile postoji opasnost od ozljeda.
- ▶ **Kod zamjene lista pile pazite da stezač lista pile bude bez ostataka materijala, npr. drvene ili metalne strugotine.**
- ▶ **Kod piljenja lakih građevnih materijala pridržavajte se zakonskih odredbi i savjeta proizvođača materijala.**
- ▶ **Tijekom piljenja električni alat držite čvrsto s jednom rukom na ručki.**
- ▶ **Tijekom piljenja ne obuhvatite pridržni stremen, list pile niti pokrijte otvore za hlađenje.**
- ▶ **List pile bi se tijekom piljenja mogao jako zagrijati. Prije nego što ga dodirnete ostavite ga da se ohladi.**

## Biranje lista pile

Koristite samo listove pile prikladne za obradu materijala. Pregled preporučenih listova pile možete naći na početku ovih uputa. Koristite samo preporučene listove pile.

Za piljenje na uskim krivinama koristite samo uski list pile.

## Pokazivač stanja napunjenosti aku-baterije

Pokazivač stanja napunjenosti aku-baterije kod do pola ili do kraja pritisnutog prekidača za uključivanje/isključivanje u trajanju nekoliko sekundi pokazuje stanje napunjenosti aku-baterije.

LED	Kapacitet
Stalno svijetli zeleno	≥35%
Treperavo zeleno svjetlo	15 – 35%
Treperavo crveno svjetlo	5 – 15%
Stalno svijetli crveno	≤5%

## Usisavanje prašine/strugotina

- ▶ Prašina od materijala kao što su premazi sa sadržajem olova, neke vrste drva, mineralnih materijala i metala, može biti štetna za zdravlje. Dodirivanje ili udisanje prašine može uzrokovati alergijske reakcije i/ili oboljenja dišnih putova korisnika električnog alata ili osoba koje se nalaze u blizini. Određena vrsta prašine, kao što je npr. prašina od hrastovine ili bukve smatra se kancerogenom, posebno u kombinaciji sa dodatnim tvarima za obradu drva (kromat, zaštitna sredstva za drvo). Materijal koji sadrži azbest smiju obrađivati samo stručne osobe.
  - Osigurajte dobru ventilaciju radnog mjesta.
  - Preporučuje se uporaba zaštitne maske sa filterom klase P2.
- ▶ Pridržavajte se važećih propisa za obrađivane materijale.
- ▶ **Izbjegavajte nakupljanje prašine na radnom mjestu.** Prašina se može lako zapaliti.

## Traženje greške



Simptomi	Mogući uzroci	Pomoć
Električni alat ne radi	Ispražnjena aku-baterija	Napuniti aku-bateriju. Vidjeti i upute za punjenje
	Električni alat je neispravan	Zatražiti pomoć ovlaštenog servisa
	Neispravno unutarnje ožičenje električnog alata	Zatražiti pomoć ovlaštenog servisa
Električni alat radi s prekidima	Neispravan prekidač za uključivanje/isključivanje	Zatražiti pomoć ovlaštenog servisa
Jake vibracije/šumovi	Električni alat je neispravan	Zatražiti pomoć ovlaštenog servisa
Suviše kratko trajanje piljenja za svako punjenje aku-baterije	Mora se očistiti stezač lista pile	Električni alat držati u smjeru prema podu i početi s rezanjem
	Istrošen list pile	Zamijeniti list pile
	Neispravna tehnika piljenja	Vidjeti „Upute za rad“ (slika 8)
	Aku-baterija nije do kraja napunjena	Napuniti aku-bateriju. Vidjeti i upute za punjenje
List pile se polako pomiče amo-tamo	Aku-baterija je gotovo prazna	Napuniti aku-bateriju. Vidjeti i upute za punjenje
	Prekidač za uključivanje/isključivanje nije do kraja pritisnut	Prekidač za uključivanje/isključivanje pritisnuti do kraja
	Preopterećenje tijekom rada	Smanjiti pritisak električnog alata na granu
Naizmjenično treperi zelena ili crvena LED	Temperatura aku-baterije je izvan dopuštenog područja punjenja	Temperaturu aku-baterije hlađenjem ili zagrijavanjem dovesti u dopušteno temperaturno područje između 0 °C i 45 °C
Crveni LED treperi 1x	Radni napon je prenizak: aku-baterija je prazna	Napuniti aku-bateriju. Vidjeti i upute za punjenje
Crveni LED treperi 2x	Temperatura aku-baterija je izvan dopuštenog područja radne temperature	Temperaturu aku-baterije hlađenjem ili zagrijavanjem dovesti u dopušteno temperaturno područje između -15 °C i +65 °C
Crveni LED brzo treperi 5x	Preopterećenje (list pile je uklješten)	Smanjiti pritisak električnog alata na granu Električni alat uključen približiti grani koja će se piliti

## Održavanje i servisiranje

### Održavanje, čišćenje i spremanje

► **Prije svih radova na električnom alatu (npr. održavanje, zamjena alata, itd.), kao i prije njegovog transporta i spremanja, blokirajte prekidač za uključivanje/isključivanje u isključenom položaju.** U slučaju nehotičnog aktiviranja prekidača za uključivanje/isključivanje, postoji opasnost od ozljeda.

► **Prije svih radova na električnom alatu uvijek skinite list pile.**

► **Električni alat i otvore za hlađenje održavajte čistim kako bi se moglo dobro i sigurno raditi.**

Stezač lista pile čistite prvenstveno sa komprimiranim zrakom ili sa mekom četkom. U tu svrhu list pile uklonite iz električnog alata. Stezač lista pile održavajte funkcionalno ispravnim primjenom prikladnih maziva.

Jaka zaprljanost električnog alata može dovesti do funkcionalnih smetnji. Zbog toga materijale koji intenzivno razvijaju prašinu ne pilite odozdo ili iznad glave.

Električni alat spremite na sigurno i suho mjesto, izvan dosega djece.

Na električni alat ne stavljajte nikakve predmete.

### Servis za kupce i savjetovanje kupaca

[www.bosch-garden.com](http://www.bosch-garden.com)

Za slučaj povratnih upita ili naručivanja rezervnih dijelova, molimo vas neizostavno navedite 10-znamenkasti kataloški broj sa tipске pločice električnog alata.

#### Hrvatski

Robert Bosch d.o.o.  
Kneza Branimira 22  
10040 Zagreb  
Tel.: +385 (01) 295 80 51  
Fax: +386 (01) 5193 407

### Transport

Li-ionske aku-baterije ugrađene u električnom alatu podliježu zakonu o transportu opasnih tvari. Aku-baterije korisnik može bez ikakvih preduvjeta transportirati cestovnim transportom. Ako transport obavlja treća strana (npr. transport zrakoplovom ili špedicijom), treba se pridržavati posebnih zahtjeva obzirom na ambalažu i označavanje. Kod pripreme ovakvih pošiljki za transport prethodno se treba savjetovati sa stručnjakom za transport opasnih tvari.

### Zbrinjavanje

Električni alat i aku-bateriju ne bacajte u kućni otpad!

#### Samo za zemlje EU:



Prema Europskim smjernicama 2002/96/EG, neuporabivi električni alati i prema Smjernicama 2006/66/EG neispravne ili istrošene aku-baterije moraju se odvojeno sakupljati i dovesti na ekološki prihvatljivo recikliranje.

► **Ugrađene aku-baterije smiju se izvaditi samo u svrhu zbrinjavanja u otpad.** Električni alat se može uništiti otvaranjem ljuske kućišta.

Da bi se aku-baterija izvadila iz električnog alata, pritišćite prekidač za uključivanje/isključivanje sve dok se aku-baterija potpuno ne isprazni. Odvijte vijke na kućištu i skinite plašt kućišta. Odvojite priključke na aku-bateriji i izvadite aku-bateriju van.

#### Aku-baterije/baterije:



#### Li-Ion:

Molimo pridržavajte se napomena u odjeljku „Transport“.

Zadržavamo pravo na promjene.

## Ohutusnõuded

### Piltsümbolite selgitus



Lugege läbi kasutusjuhend.



Üldine oht.



Läheduses viibivad inimesed peavad paiknema elektrilisest tööriistast ohutus kauguses.



Ettevaatust: saeleht! Veenduge, et käed või jalad ei puutu liikuva saalehega kokku.



Ärge kasutage elektrilist tööriista vihma käes ja ärge jätke seda vihma kätte.

### Üldised ohutusjuhised

**⚠ TÄHELEPANU** Kõik ohutusnõuded ja juhised tuleb läbi lugeda. Ohutusnõuete ja juhiste eiramise tagajärjeks võib olla elektrilöökoht, tulekahju ja/või rasked vigastused.

**Hoidke kõik ohutusnõuded ja juhised edasiseks kasutamiseks hoolikalt alles.**

Allpool kasutatud mõiste „Elektriline tööriist“ käib võrgutoitega (toitejuhtmega) elektriliste tööriistade ja akutoitega (ilma toitejuhtmeta) elektriliste tööriistade kohta.

### Ohutusnõuded tööpiirkonnas

- ▶ **Töökoht peab olema puhas ja hästi valgustatud.** Töökohas valitsev segadus ja hämarus võib põhjustada õnnetusi.
- ▶ **Ärge kasutage elektrilist tööriista plahvatusohtlikus keskkonnas, kus leidub tuleohtlike vedelikke, gaase või tolm.** Elektrilistest tööriistadest lööb sädemeid, mis võivad tolm või auru süüdata.
- ▶ **Elektrilise tööriista kasutamise ajal hoidke lapsed ja teised isikud töökohast eema.** Kui Teie tähelepanu kõrvale juhitakse, võib seade Teie kontrolli alt väljuda.

### Elektriohtus

- ▶ **Elektrilise tööriista pistik peab pistikupessa sobima.** Pistiku kallal ei tohi teha mingeid muudatusi. Ärge kasutage kaitsemaandusega elektriliste tööriistade puhul adapterpistikuid. Muutmata pistikud ja sobivad pistikupesad vähendavad elektrilöögi saamise riski.
- ▶ **Vältige kehakontakti maandatud pindadega, nagu torud, radiaatorid, pliigid ja külmikud.** Kui Teie keha on maandatud, on elektrilöögi oht suurem.
- ▶ **Hoidke seadet vihma ja niiskuse eest.** Kui elektrilisse tööriista on sattunud vett, on elektrilöögi oht suurem.
- ▶ **Ärge kasutage toitejuhet otstarvetel, milleks see ei ole ette nähtud, näiteks elektrilise tööriista kandmiseks, ülesriputamiseks või pistiku pistikupesast väljatõmbamiseks.** Hoidke toitejuhet kuumuse, õli, teravate servade ja seadme liikuvate osade eest. Kahjustatud või keerduläänud toitejuhtmed suurendavad elektrilöögi ohtu.
- ▶ **Kui töötate elektrilise tööriistaga vabas õhus, kasutage ainult selliseid pikendusjuhtmeid, mida on lubatud kasutada ka välistingimustes.** Välistingimustes kasutamiseks sobiva pikendusjuhtme kasutamine vähendab elektrilöögi ohtu.
- ▶ **Kui elektrilise tööriista kasutamine niiskes keskkonnas on vältimatu, kasutage rikkevoolukaitseülilülitit.** Rikkevoolukaitseülilülitit kasutamine vähendab elektrilöögi ohtu.

### Inimeste turvalisus

- ▶ **Olge tähelepanelik, jälgige, mida Te teete, ning toimige elektrilise tööriistaga töötades kaalutletult.** Ärge kasutage elektrilist tööriista, kui olete väsinud või uimastite, alkoholi või ravimite mõju all. Hetkeline tähelepanematus seadme kasutamisel võib põhjustada tõsisid vigastusi.

- ▶ **Kandke isikukaitsevahendeid ja alati kaitseprille.** Isikukaitsevahendite, näiteks tolmumaski, libisemiskindlate turvalajalatsite, kaitsekiivri või kuulmiskaitsevahendite kandmine – sõltuvalt elektrilise tööriista tüübist ja kasutusala – vähendab vigastuste ohtu.
- ▶ **Vältige seadme tahtmatut käivitamist. Enne pistiku ühendamist pistikupessa, aku ühendamist seadme külge, seadme ülestõstmist ja kandmist veenduge, et elektriline tööriist on välja lülitatud.** Kui hoiate elektrilise tööriista kandmisel sõrme lülitil või ühendate vooluvõrku sisselülitatud seadme, võivad tagajärjeks olla õnnetused.
- ▶ **Enne elektrilise tööriista sisselülitamist eemaldage selle küljest reguleerimis- ja mutrivõtmed.** Seadme pöörleva osa küljes olev reguleerimis- või mutrivõti võib põhjustada vigastusi.
- ▶ **Vältige ebatavalist kehaasendit. Võtke stabiilne tööasend ja hoidke kogu aeg tasakaalu.** Nii saate elektrilist tööriista ootamatutes olukordades paremini kontrollida.
- ▶ **Kandke sobivat rõivastust. Ärge kandke laiu riideid ega ehteid. Hoidke juukseid, rõivad ja kindad seadme liikuvatest osadest eemal.** Lotendavad riided, ehted või pikad juukseid võivad sattuda seadme liikuvate osade vahele.
- ▶ **Kui on võimalik paigaldada tolmuemaldus- ja tolmukogumisseadiseid, veenduge, et need on seadmega ühendatud ja et neid kasutatakse õigesti.** Tolmuemaldusseadise kasutamine vähendab tolmust põhjustatud ohte.

### Elektriliste tööriistade hoolikas käsitlemine ja kasutamine

- ▶ **Ärge koormake seadet üle. Kasutage töö tegemiseks selleks ettenähtud elektrilist tööriista.** Sobiva elektrilise tööriistaga töötate ettenähtud jõudluspiirides efektiivsemalt ja ohutumalt.
- ▶ **Ärge kasutage elektrilist tööriista, mille lüliti on rikkis.** Elektriline tööriist, mida ei ole enam võimalik lülitist sisse ja välja lülitada, on ohtlik ning tuleb parandada.
- ▶ **Tõmmake pistik pistikupesast välja ja/või eemaldage seadme aku enne seadme reguleerimist, tarvikute vahetamist ja seadme ärapanekut.** See ettevaatusabinõu väldib elektrilise tööriista soovimatut käivitamist.
- ▶ **Kasutusvälisel ajal hoidke elektrilisi tööriistu lastele kättesaamatus kohas. Ärge laske seadet kasutada isikutel, kes seadet ei tunne või pole siintoodud juhiseid lugenud.** Asjatundmatute isikute käes on elektrilised tööriistad ohtlikud.
- ▶ **Hoolitsege seadme eest korralikult. Kontrollige, kas seadme liikuvad osad töötavad veatult ega kiildu kiini.** Veenduge, et seadme detailid ei ole murdunud või kahjustatud määral, mis mõjutab seadme töökindlust. Laske kahjustatud detailid enne seadme kasutamist parandada. Paljude õnnetuste põhjuseks on halvasti hooldatud elektrilised tööriistad.
- ▶ **Hoidke lõiketarvikud teravad ja puhtad.** Hoolikalt hooldatud, teravate lõikeservadega lõiketarvikud kiilduvad harvemini kinni ja neid on lihtsam juhtida.
- ▶ **Kasutage elektrilist tööriista, lisavarustust, tarvikuid jne vastavalt siintoodud juhistele ning nii, nagu konkreetse seadmetüübi jaoks ette nähtud.** Arvestage sejuures töötingimuste ja teostatava töö iseloomuga. Elektriliste tööriistade nõuetevastane kasutamine võib põhjustada ohtlikke olukordi.

### Akutööriistade hoolikas käsitlemine ja kasutamine

- ▶ **Laadige akusid ainult tootja poolt soovitatud akulaadijatega.** Akulaadija, mis sobib teatud tüüpi akudele, muutub tuleohtlikuks, kui seda kasutatakse teiste akudega.
- ▶ **Kasutage elektrilistes tööriistades ainult selleks ettenähtud akusid.** Teiste akude kasutamine võib põhjustada vigastusi ja tulekahjuohtu.
- ▶ **Hoidke kasutusel mitteolevad akud eemal kirjaklambritest, müntidest, võtmetest, naeltest, kruvidest või teistest väikestest metallsemetest, mis võivad kontaktid omavahel ühendada.** Akukontaktide vahel tekkiva lühise tagajärjeks võivad olla põletused või tulekahju.
- ▶ **Väärkasutuse korral võib akuveelik välja voolata.** Vältige sellega kokkupuudet. Juhusliku kokkupuute korral loputage kahjustatud kohta veega. Kui vedelik satub silma, pöörduge lisaks arsti poole. Väljavoolav akuveelik võib põhjustada nahaärritusi või põletusi.

## Teenindus

- ▶ Laske elektrilist tööriista parandada ainult kvalifitseeritud spetsialistidel, kes kasutavad originaalvaruosi. Nii tagate püsivalt seadme ohutu töö.

## Ohutusnõuded universaalsaagide kasutamisel

- ▶ Kui teostate töid, mille puhul võib tarvik tabada varjatud elektrijuhtmeid, hoidke seadet ainult isoleeritud käepidemetest. Kontakt pinge all oleva elektrijuhtmega võib pingestada seadme metallosad ja põhjustada elektrilöögi.
  - ▶ Hoidke käed töödeldavast piirkonnast eemal. Ärge viige sõrmi tooriku alla. Saelehega kokkupuutel võite end vigastada.
  - ▶ Viige seade töödeldava esemega kokku alles siis, kui seade on sisse lülitatud. Vastasel korral tekib tagasilöögi oht, kui tarvik toorikus kinni kiildub.
  - ▶ Jälgige, et juhtlald toetuks ilma hoidekaareta saagimisel alati toorikule. Saeleht võib kinni kiilduda ja põhjustada kontrolli kaotuse seadme üle.
  - ▶ Pärast saagimise lõppu lülitage tööriist välja ja oodake, kuni saeleht seiskub. Alles siis tõmmake saeleht lõikejäljest välja. Nii väldite tagasilööki ja saate tööriista ohutult käest panna.
  - ▶ Kasutage ainult teravaid, töökorras olevaid saelehti. Kõverdunud või nürid saelehed võivad murduda, mõjutada lõike kvaliteeti või põhjustada tagasilöögi.
  - ▶ Ärge pidurdage saelehte pärast väljalülitamist, avaldades saelehele külgsurvet. Saeleht võib kahjustuda, murduda või põhjustada tagasilöögi.
  - ▶ Kinnitage töödeldav materjal korralikult. Ärge hoidke toorikut käe ega jalaga. Ärge puudutage töötava saega teisi esemeid ega maapinda. Esineb tagasilöögioht.
  - ▶ Varjatult paiknevate elektrijuhtmete, gaasi- või veetorude avastamiseks kasutage sobivaid otsimiseseadmeid või pöörduge kohaliku elektri-, gaasi- või veevarustusfirma poole. Kokkupuutel elektrijuhtmetega tulekahju- ja elektrilöögioht. Gaasitorustiku vigastamisel plahvatusoht. Veetorustiku vigastamisel materiaalne kahju või elektrilöögioht.
  - ▶ Kinnitage töödeldav toorik. Kinnitusseadmete või kruustangidega kinnitatud toorik püsib kindlamalt kui käega hoides.
  - ▶ Enne käestpanekut oodake, kuni elektriline tööriist on seiskunud. Kasutatav tarvik võib kinni kiilduda ja põhjustada kontrolli kaotuse seadme üle.
  - ▶ Enne mis tahes tööde tegemist elektrilise tööriista kallal (nt hooldus, tarvikute vahetus jmt), samuti enne tööriista transportimist ja hoiulepanekut tuleb lüliti (sisse/välja) viia väljalülitatud asendisse. Tahtmatul vajutamisel lülitile (sisse/välja) tekib vigastuste oht.
-  **Kaitske elektrilist tööriista kuumuse, sealhulgas pideva päikesekiirguse eest, samuti vee, tule ja niiskuse eest. Esineb plahvatusoht.**
- ▶ Aku vigastamisel ja ebaõigel käsitlemisel võib akut eralduda aure. Ohutage ruumi, halva enesetunde korral pöörduge arsti poole. Aurud võivad ärritada hingamisteid.

## Ohutusnõuded akulaadijate kasutamisel









Ärge jätke akulaadijat vihma ega niiskuse kätte. Vee sissetungimine elektrilisse tööriista suurendab elektrilöögi ohtu.

- ▶ Laadige ainult Boschi Li-ioon-akusid või Boschi toodetesse paigaldatud akusid, mille pinge vastab tehnilistes andmetes toodud pingele. Selle nõude eiramisel tekib tulekahju- ja plahvatusoht.
- ▶ Hoidke akulaadija puhas. Mustus tekitab elektrilöögi ohtu.
- ▶ Iga kord enne kasutamist kontrollige akulaadimisseadet. Vigastuste tuvastamise korral vahetage akulaadimisseade välja. Ärge avage akulaadimisseadet ise ja laske seda parandada vaid vastava ala spetsialistidel, kes kasutavad originaalvaruosi. Vigastatud akulaadimisseade, toitejuhe ja pistik suurendavad elektrilöögi ohtu.
- ▶ Ärge jätke lapsi järelevalveta. Seeläbi tagate, et lapsed ei hakka akulaadijaga mängima.

- ▶ Lapsed ja isikud, kes ei ole oma füüsiliste või vaimsete võimete tõttu suutelised akulaadijat ohutult käsitlema või kellel puuduvad selleks vajalikud teadmised või kogemused, ei tohi akulaadijat kasutada, välja arvatud juhul, kui neid juhendab nende eest vastutav isik. Vastasel korral tekib vale käsitlemise ja sellest tingitud vigastuste oht.

## Sümbolid

Järgmised pilt sümbolid on olulised kasutusjuhendi lugemisel ja mõistmisel. Pidage palun pilt sümbolid ja nende tähendus meeles. Pilt sümbolite õige tõlgendamine aitab Teil seadet tõhusamalt ja ohutumalt käsitseda.

Sümbol	Tähendus
	Kandke kaitsekindaid.
	Kandke kaitseprille.
	Laadimisseadet kasutage üksnes kuivades ruumides.
	Reaktsioonisuund
	Liikumissuund
	Sisselülitamine
	Lubatud toiming
	Keelatud toiming
	Lisatarvikud

## Nõuetekohane kasutamine

Elektriline tööriist on ette nähtud kasutamiseks kodus ja koduses majapidamises. See on mõeldud okste lõikamiseks ning seda saab kasutada ka puidu, pehme metalli (nt vase) ja kipsplaatide lõikamiseks. Seade sobib sirg- ja figuurloigete tegemiseks. Järgige tingimata saelehtede kohta antud juhiseid.

## Tehnilised andmed

Universaalsaag	Keo
Tootenumbr	3 600 H61 9..
Nimipinge	V= 10,8
Tühikäigusagedus $n_0$	min <sup>-1</sup> 0 – 1600
Padrun	SDS
Käigu pikkus	mm 20
Lõigatava materjali max läbimõõt	
– puidus	mm 80
– pehmes metallis	mm 7
Kaal EPTA-Procedure 01/2003 järgi	kg 1,05
<b>Akulaadimisseade</b>	
Tootenumbr	EU 2 609 003 916 UK 2 609 003 932 AU 2 609 004 762
Sisendpinge	V 100 – 240
Laadimisvool	mA 500
Laadimisaeg (tühja aku puhul)	min 180
Lubatud laadimistemperatuur	°C 0 – 45
Kaal EPTA-Procedure 01/2003 järgi	kg 0,088 (EU) kg 0,093 (UK) kg 0,085 (AU)
Kaitseaste	 / II

Pöörake palun tähelepanu oma tööriista andmesildil toodud tootenumbri. Seadmete kaubanduslik tähistus võib olla erinev.

## Andmed müra/vibratsiooni kohta

Müra mõõdetud vastavalt standardile EN 60745.

Seadme A-karakteristikuga mõõdetud helirõhu tase on üldjuhul 72 dB(A). Mõõtemääramatus K=3 dB. Müratase võib töötamisel ületada 80 dB(A).

### Kasutage kuulmiskaitsevahendeid!

Vibratsioonitase  $a_h$  (kolme telje vektorsumma) ja mõõtemääramatus K, kindlaks tehtud kooskõlas standardiga EN 60745:

Laastplaatide saagimisel:  $a_h=19 \text{ m/s}^2$ ,  $K=6,0 \text{ m/s}^2$ , puitprusside saagimisel:  $a_h=20 \text{ m/s}^2$ ,  $K=3,0 \text{ m/s}^2$ .

Käesolevas juhendis toodud vibratsioon on mõõdetud standardi EN 60745 kohase mõõtemetodi järgi ja seda saab kasutada elektriliste tööriistade omavaheliseks võrdlemiseks. See sobib ka vibratsiooni esialgseks hindamiseks.

Elektrilise tööriista tehnilised spetsifikatsioonid erinevad standardi EN 60745 kohaste standardtestide kontrollikriteeriumidest.

Toodud vibratsioonitase esineb elektrilise tööriista peamistel rakendustel. Kui elektrilist tööriista kasutatakse muudeks töödeks, rakendatakse teisi tarvikuid või kui tööriista hooldus pole piisav, võib vibratsioonitase kõikuda. See võib vibratsiooni tööperioodi jooksul tunduvalt suurendada.

Vibratsiooni täpseks hindamiseks tuleb arvesse võtta ka aega, mil seade oli välja lülitatud või küll sisse lülitatud, kuid tegelikult tööle rakendamata. See võib vibratsiooni tööperioodi jooksul tunduvalt vähendada. Rakendage tööriista kasutaja kaitsmiseks vibratsiooni mõju eest täiendavaid kaitsemeetmeid, näiteks: hooldage tööriista ja tarvikuid piisavalt, hoidke käed soojas, tagage sujuv töökorraldus.

## Vastavus normidele

Kinnitame ainuvastutajana, et punktis „Tehnilised andmed“ kirjeldatud toode vastab järgmistele standarditele või normdokumentidele: EN 60745 (akuga tööriistad), EN 60335 (akulaadid) vastavalt direktiivide 2006/95/EÜ, 2004/108/EÜ, 2006/42/EÜ.

Tehnilised dokumendid (2006/42/EÜ) saadaval: Bosch Lawn and Garden Ltd., PT-LG/EAE, Stowmarket, Suffolk IP14 1EY, England

CE 09

Dr. Egbert Schneider  
Senior Vice President  
Engineering

Dr. Eckerhard Strötgen  
Head of Product  
Certification

*Dr. Egbert Schneider* *Dr. Eckerhard Strötgen*

Robert Bosch GmbH, Power Tools Division  
D-70745 Leinfelden-Echterdingen  
21.06.2011

## Kokkupanek ja kasutamine

Toimingu eesmärk	Joonis
Tarnekomplekt	1
Aku laadimine	2
Hoidekaare paigaldamine	3
Hoidekaare kindla kinnitumise kontrollimine	4
Saelehe paigaldamine/vahetamine	5
Saelehe kindla kinnitumise kontrollimine	6
Sisselülitamine	7
Käigusageduse reguleerimine	7
Tööjuhised	8–9
Hooldus ja puhastus	10
Lisatarvikute/varuosade valimine	11

## Kasutuselevõtt

- ▶ **Enne mis tahes tööde tegemist elektrilise tööriista kallal (nt hooldus, tarvikute vahetus jmt), samuti enne tööriista transportimist ja hoiepanekut tuleb lülitada (sisse/välja) viia väljalülitatud asendisse.** Tahtmatul vajutamisel lülitile (sisse/välja) tekib vigastuste oht.

## Aku laadimine

- ▶ **Teiste akulaadijate kasutamine on keelatud.** Komplekti kuuluv akulaadija on kohandatud Teie elektrilise tööriista paigaldatud Li-ioon-akuga.
- ▶ **Pöörake tähelepanu võrgupingele!** Võrgupinge peab ühtima tööriista andmesildil märgitud pingega. Andmesildil toodud 230 V seadmeid võib kasutada ka 220 V võrgupinge korral.

- ▶ **Akulaadimisseadme pinge jääb vahemikku 100–240 V. Veenduge, et võrgupistik pistikupessa sobi**

**Märkus:** Aku on tarnimisel osaliselt laetud. Et tagada aku täit mahtuvust, laadige aku enne esmakordset kasutamist täiesti täis.

Li-ioon-akut võib laadida igal ajal, ilma et see lühendaks aku kasutusiga. Laadimise katkestamine ei kahjusta akut.

Liitium-ioon-akut kaitseb süvatühjenemise eest elementide elektrooniline kaitse „Electronic Cell Protection (ECP)“. Tühjenenud aku korral lülitab kaitse lülitit aiatööriista välja: aiatööriist ei tööta enam.

**⚠ TÄHELEPANU** Pärast elektrilise tööriista automaatset väljalülitamist ärge vajutage enam lülitile (sisse/välja). Aku võib kahjustuda.

Ühendage akulaadimisseadme võrgupistik pistikupessa ja laadimispiistik käepideme tagaküljel asuvasse pesa (vaid üks ühendusvõimalus).

Laadimine algab kohe pärast akulaadimisseadme laadimispiistiku ühendamist pesa.

Aku täituvusastme indikaator näitab laadimise kulgu. Laadimisel vilgub indikaator rohelise tulega. Kui aku täituvusastme indikaator põleb pidevalt rohelise tulega, on aku täis laetud.

Laadimisel muutub elektrilise tööriista käepide soojaks. See on normaalne.

Kui Te tööriista pikemat aega ei kasuta, lahutage akulaadija vooluvõrgust.

Seadet ei ole võimalik laadimise ajal kasutada; seade ei ole seetõttu defektne, et see laadimise ajal ei tööta.

- ▶ **Kaitske akulaadijat niiskuse eest!**

## Tööjuhised

- ▶ **Saelehe paigaldamisel kandke kaitsekindaid.** Saelehega kokkupuutel võite end vigastada.
- ▶ **Saelehe paigaldamisel veenduge, et saelehe kinnitusava oleks puhas materjalijääkidest, nt puidu- või metallilastudest.**
- ▶ **Kergmaterjalide saagimisel pidage kinni asjaomastest eeskirjadest ja materjali tootjate soovistest.**
- ▶ **Saagimise ajal hoidke elektrilist tööriista kahe käega käepidemest tugevasti kinni.**
- ▶ **Saagimise ajal ärge puudutage hoidekaart, saelehte ega ventilatsioonivahendeid.**
- ▶ **Saeleht võib saagimise ajal kuumeneda. Enne kui saelehte puudutate, laske sellel jahtuda.**

## Saelehe vahetus

Kasutage üksnes töödeldava materjali jaoks ette nähtud saekettaid.

Ülevaate soovituslikest saelehtedest leiate käesoleva kasutusjuhendi algusest. Kasutage ainult soovitatud saelehti.

Kitsaste kurvide saagimiseks kasutage kitsast saelehte.

## Aku täituvusastme indikaator

Aku täituvusastme indikaator näitab osaliselt või täielikult allavajutatud lülitit (sisse/välja) puhul mõne sekundi jooksul aku laetuse astet.

LED	Mahtuvus
Roheline pidev tuli	≥35%
Roheline vilkuv tuli	15–35%
Punane vilkuv tuli	5–15%
Punane pidev tuli	≤5%

## Tolmu/saepuru äratõmme

- ▶ **Pliisisaldusega värvide, teatud puiduliikide, mineraalide ja metalli tolm võib kahjustada tervist.** Tolmuga kokkupuude ja tolmu sissehingamine võib põhjustada seadme kasutajal või läheduses viibival inimesel allergilisi reaktsioone ja/või hingamisteede haigusi.
- ▶ Teatud tolm, näiteks tamme- ja pöögitolm, on vähkitekita toimega, iseäranis kombinatsioonis puidutöötlemisel kasutatavate lisainetega (kromaadid, puidukaitsevahendid). Asbesti sisaldavat materjali tohivad töödelda üksnes vastava ala asjatundjad.
- Tagage töökohas hea ventilatsioon.
- Soovitav on kasutada hingamisteede kaitsemaski filtriga P2.
- ▶ Pidage kinni töödeldavate materjalide suhtes Teie riigis kehtivatest eeskirjadest.
- ▶ **Vältige tolmu kogunemist töökohta.** Tolm võib kergesti süttida.

## Vea otsing



Tunnused	Võimalik põhjus	Kõrvaldamine
Elektriline tööriist ei tööta	Aku on tühi	Laadige aku, vt ka punkti „Laadimisjuhised“
	Elektriline tööriist on defektne	Pöörduge remonditöökotta
	Elektrilise tööriista siseühendused ei ole korras	Pöörduge remonditöökotta
Elektriline tööriist töötab katkendlikult	Lüliti (sisse/välja) on defektne	Pöörduge remonditöökotta
Tugev vibratsioon/müra	Elektriline tööriist on defektne	Pöörduge remonditöökotta
Saagimisaeg ühe akulaadimise kohta on liiga lühike	Saelehe kinnituskohta tuleb puhastada	Hoidke elektrilist tööriista maapinna suunas ja alustage saagimist
	Saeleht on kulunud	Vahetage saeleht välja
	Halb saagimistehnika	vt „Tööjuhised“ (joonis 8)
Saeleht liigub aeglaselt edasi ja tagasi	Aku ei ole täis laetud	Laadige aku, vt ka punkti „Laadimisjuhised“
	Aku on peaaegu tühi	Laadige aku, vt ka punkti „Laadimisjuhised“
	Lüliti (sisse/välja) ei ole täiesti alla vajutatud	Vajutage lüliti (sisse/välja) täiesti alla
Roheline ja punane LED-tuli vilguvad vaheldumisi	Ülekoormus töötamise ajal	Vähendage elektrilise tööriista survet oksale
Punane LED-tuli vilgub 1x	Aku temperatuur on väljaspool lubatud laadimistemperatuurivahemikku	Viige aku temperatuur akut jahutades või soojendades lubatud vahemikku 0 °C kuni 45 °C
Punane LED-tuli vilgub 2x	Aku pinget on liiga madal; aku on tühi	Laadige aku, vt ka punkti „Laadimisjuhised“
Punane LED-tuli vilgub 5x kiiresti	Aku temperatuur on väljaspool lubatud töötemperatuurivahemikku	Viige aku temperatuur akut jahutades või soojendades lubatud vahemikku –15 °C kuni +65 °C
	Ülekoormus (saeleht on kinni kiilunud)	Vähendage elektrilise tööriista survet oksale Lülitage elektriline tööriist esmalt sisse ja alles siis laske sel saetava oksaga kokku puutuda

## Hooldus ja teenindus

### Hooldus, puhastamine ja säilitamine

► **Enne mis tahes tööde tegemist elektrilise tööriista kallal (nt hooldus, tarvikute vahetus jmt), samuti enne tööriista transportimist ja hoiulepanekut tuleb lüliti (sisse/välja) viia väljalülitatud asendisse.** Tahtmatul vajutamisel lülitile (sisse/välja) tekib vigastuste oht.

► **Enne mis tahes tööde teostamist elektrilise tööriista kallal eemaldage saeleht.**

► **Seadme laitmatu ja ohutu töö tagamiseks hoidke seade ja selle ventilatsioonivad puhtad.**

Puhastage saelehe kinnitusava soovitatavalt suruõhu või pehme pintsli abil. Eelnevalt võtke saeleht seadmest välja. Määrige saelehe kinnitusava regulaarselt.

Liigne mustus võib tekitada häireid seadme töös. Seetõttu ei tohi rohkelt tolmu tekitavaid materjale töödeldal alt üles ega pea kohal.

Hoidke elektrilist tööriista ohutus, kuivas ja lastele ligipääsmatus kohas.

Ärge asetage elektrilise tööriista peale teisi esemeid.

### Müüjäjärgne teenindus ja nõustamine

[www.bosch-garden.com](http://www.bosch-garden.com)

Järelepärimiste esitamisel ja tagavaraosade tellimisel näidake kindlasti ära seadme andmesildil olev 10-kohaline tootenumber.

### Eesti Vabariik

Mercantile Group AS  
Boschi elektriliste käsitööriistade remont ja hooldus  
Pärnu mnt. 549  
76401 Saue vald, Laagri  
Tel.: + 372 (0679) 1122  
Faks: + 372 (0679) 1129

### Transport

Komplektis sisalduvate liitium-ioon-akude suhtes kohaldatakse ohtlike ainete vedu reguleerivaid nõudeid. Akude puhul on lubatud kasutajapoolne piiranguteta maanteevedu.

Kolmandate isikute teostatava veo korral (nt õhuvedu või ekspedeerimine) tuleb järgida pakendi ja tähistuse osas kehtivaid erinõudeid. Sellisel juhul peab pakendi ettevalmistamisel alati osalema ohtlike ainete veo ekspert.

### Kasutuskõlbmatuks muutunud seadmete käitlus

Ärge käideldage elektrilise tööriista ja akusid/patareisid koos olmejäätmetega!

#### Üksnes EL liikmesriikidele:



Vastavalt Euroopa Liidu direktiivile 2002/96/EÜ elektri- ja elektroonikaseadmete jäätmete kohta ja vastavalt direktiivile 2006/66/EÜ tuleb defektseid või kasutusressursi ammendanud akud/patareisid eraldi kokku koguda ja keskkonnasäästlikult korduskasutada.

► **Integreeritud akusid tohib maha võtta ainult käitlemiseks.** Korpuse kate avamine võib elektrilist tööriista pöördumatult vigastada.

Aku eemaldamiseks seadmest vajutage lülitile (sisse/välja) seni, kuni aku on täielikult tühjenenud. Keerake välja korpuses olevad kruvid ja eemaldage korpuse kate. Lahutage aku kontaktid ja võtke aku välja.

#### Akud/patareisid:



**Li-Ion:**  
Järgige juhiseid, mis on toodud punktis „Transport“.

**Tootja jätab endale õiguse muudatuste tegemiseks.**

## Drošības noteikumi

### Simbolu skaidrojums



Izlasiet šo lietošanas pamācību.



Vispārēja rakstura brīdinājuma zīme.



Sekojiet, lai tuvumā esošās personas atrastos drošā attālumā no elektroinstrumenta.



Zāģa asmens ir bīstams. Sargājiet rokas un kājas no saskarsnās ar kustīgo zāģa asmeni.



Nelietojiet instrumentu lietus laikā un neatstājiet to lietū.

### Vispārējie drošības noteikumi darbam ar elektroinstrumentiem

**BRĪDINĀJUMS** Uzmanīgi izlasiet visus drošības noteikumus. Šeit sniegto drošības noteikumu un norādījumu neievērošana var izraisīt aizdegšanos un būt par cēloni elektriskajam triecienam vai nopietnam savainojumam.

Pēc izlasīšanas uzglabājiet šos noteikumus turpmākai izmantošanai.

Turpmākajā izklāstā lietotais apzīmējums „elektroinstrumenti” attiecas gan uz tikla elektroinstrumentiem (ar elektrokabeļi), gan arī uz akumulatora elektroinstrumentiem (bez elektrokabeļa).

### Drošība darba vietā

- ▶ **Sekojiet, lai darba vieta būtu tīra un sakārtota.** Nekārtīgā darba vietā un sliktā apgaismojumā var viegli notikt nelaimes gadījums.
- ▶ **Nelietojiet elektroinstrumentu eksplozīvu vai ugunsnedrošu vielu tuvumā un vietās ar paaugstinātu gāzes vai putekļu saturu gaisā.** Darba laikā elektroinstrumenti nedaudz dzirksteļo, un tas var izsaukt viegli degošu putekļu vai tvaiku aizdegšanos.
- ▶ **Lietojot elektroinstrumentu, nelaujiet nepiederošām personām un jo īpaši bērniem tuvoties darba vietai.** Citu personu klātbūtnē var novērst uzmanību, kā rezultātā jūs varat zaudēt kontroli pār elektroinstrumentu.

### Elektrodrošība

- ▶ **Elektroinstrumenta kontaktdakšai jābūt piemērotai elektrotīkla kontaktligzdai. Kontaktdakšas konstrukciju nedrīkst nekādā veidā mainīt. Nelietojiet kontaktdakšas salāgotājus, ja elektroinstrumenti caur kabeļiem tiek savienoti ar aizsargzēmējuma ķēdi.** Neizmainītas konstrukcijas kontaktdakša, kas piemērota kontaktligzdai, ļauj samazināt elektriskā trieciena saņemšanas risku.
- ▶ **Darba laikā nepieskarieties sazēmētiem priekšmetiem, piemēram, caurulēm, radiatoriem, plītim vai ledusskapjiem.** Pieskaroties sazēmētām virsmām, pieaug risks saņemt elektrisko triecienu.
- ▶ **Nelietojiet elektroinstrumentu lietus laikā, neturiet to mitrumā.** Mitrumam iekļūstot elektroinstrumentā, pieaug risks saņemt elektrisko triecienu.
- ▶ **Nenesiet un nepiekariet elektroinstrumentu aiz elektrokabeļa. Neraujiet aiz kabeļa, ja vēlaties atvienot instrumentu no elektrotīkla kontaktligzdas. Sargājiet elektrokabeļi no karstuma, eļļas, asām šķautnēm un elektroinstrumenta kustīgajām daļām.** Bojāts vai samezgļojies elektrokabeļis var būt par cēloni elektriskajam triecienam.
- ▶ **Darbinot elektroinstrumentu ārpus telpām, izmantojiet tā pievienošanai vienīgi tādas pagarinātājkaabeļus, kuru lietošana ārpus telpām ir atļauta.** Lietojot elektrokabeļi, kas piemēroti darbam ārpus telpām, samazinās risks saņemt elektrisko triecienu.
- ▶ **Ja elektroinstrumentu tomēr nepieciešams lietot vietās ar paaugstinātu mitrumu, izmantojiet tā pievienošanai noplūdes strāvas aizsargreleju.** Lietojot noplūdes strāvas aizsargreleju, samazinās risks saņemt elektrisko triecienu.

### Personiskā drošība

- ▶ **Darba laikā saglabājiet paškontroli un rikoieties saskaņā ar veselo saprātu. Pārtrauciet darbu, ja jūtaties noguris vai atrodaties alkohola, narkotiku vai medikamentu izraisītā reibumā.** Strādājot ar elektroinstrumentu, pat viens neuzmanības mirklis var būt par cēloni nopietnam savainojumam.
- ▶ **Izmantojiet individuālos darba aizsardzības līdzekļus. Darba laikā nēsājiet aizsargbrilles.** Individuālo darba aizsardzības līdzekļu (putekļu maskas, neslidošu apavu un aizsargķiveres vai ausu aizsargu) pielietošana atbilstoši elektroinstrumenta tipam un veicamā darba raksturam ļauj izvairīties no savainojumiem.
- ▶ **Nepieļaujiet elektroinstrumenta patvaļīgu ieslēgšanos. Pirms elektroinstrumenta pievienošanas elektrotīklam, akumulatora ievietošanas vai izņemšanas, kā arī pirms elektroinstrumenta pārņemšanas pārliecinieties, ka tas ir izslēgts.** Pārnesot elektroinstrumentu, ja pirksts atrodas uz ieslēdzēja, kā arī pievienojot to elektrobarošanas avotam laikā, kad elektroinstrumenti ir ieslēgti, var viegli notikt nelaimes gadījums.
- ▶ **Pirms elektroinstrumenta ieslēgšanas neaizmirstiet izņemt no tā regulējošos instrumentus vai atslēgas.** Regulējošais instruments vai atslēga, kas ieslēgšanas brīdī atrodas elektroinstrumenta kustīgajās daļās, var radīt savainojumu.
- ▶ **Darba laikā izvairieties ieņemt neērtu vai nedabisku ķermeņa stāvokli. Vienmēr ieturiet stingru stāju un centieties saglabāt līdzsvaru.** Tas atvieglo elektroinstrumenta vadību neparedzētās situācijās.
- ▶ **Izvēlieties darbam piemērotu apģērbu. Darba laikā nenēsājiet brīvi plandošas drēbes un rotaslietas. Netuviniet matus, apģērbu un aizsargcimdus elektroinstrumenta kustīgajām daļām.** Elektroinstrumenta kustīgajās daļās var ieķerties vaļīgas drēbes, rotaslietas un gari mati.
- ▶ **Ja elektroinstrumenta konstrukcija ļauj tam pievienot ārējo putekļu uzsūkšanas vai savākšanas/uzkrāšanas ierīci, sekojiet, lai tā būtu pievienota un pareizi darbotos.** Pielietojot putekļu uzsūkšanu vai savākšanu/uzkrāšanu, samazinās to kaitīgā ietekme uz strādājošās personas veselību.

### Saudzējoša apiešanās un darbs ar elektroinstrumentiem

- ▶ **Nepārslodojiet elektroinstrumentu. Katram darbam izvēlieties piemērotu elektroinstrumentu.** Elektroinstrumenti darbojas labāk un drošāk pie nominālās slodzes.
- ▶ **Nelietojiet elektroinstrumentu, ja ir bojāts tā ieslēdzējs.** Elektroinstrumenti, ko nevar ieslēgt un izslēgt, ir bīstami lietošanai un to nepieciešams remontēt.
- ▶ **Pirms elektroinstrumenta apkopes, regulēšanas vai darbinstrumenta nomainīšanas atvienojiet tā kontaktdakšu no barojošā elektrotīkla vai izņemiet no tā akumulatoru.** Šādi iespējams novērst elektroinstrumenta nejausu ieslēgšanos.
- ▶ **Ja elektroinstrumenti netiek lietoti, uzglabājiet to piemērotā vietā, kur elektroinstrumenti nav sniedzams bērniem un personām, kuras neprot ar to rīkoties vai nav iepazinušas ar šiem noteikumiem.** Ja elektroinstrumentu lieto nekompetentas personas, tas var apdraudēt cilvēku veselību.
- ▶ **Rūpīgi veiciet elektroinstrumenta apkalpošanu. Pārbaudiet, vai kustīgās daļas darbojas bez traucējumiem un nav iespiestas, vai kāda no daļām nav salauzta vai bojāta, vai katra no tām pareizi funkcionē un pilda tai paredzēto uzdevumu. Nodrošiniet, lai bojātās daļas tiktu savlaicīgi nomainītas vai remontētas pilnvarotā remonta darbnīcā.** Daudzi nelaimes gadījumi notiek tāpēc, ka elektroinstrumenti pirms lietošanas nav pienācīgi apkalpoti.
- ▶ **Savlaicīgi notifyiet un uzasiniet griezošos darbinstrumentus.** Rūpīgi kopti elektroinstrumenti, kas apgādāti ar asiem griezējinstrumentiem, ļauj strādāt daudz ražīgāk un ir vieglāk vadāmi.
- ▶ **Lietojiet vienīgi tādas elektroinstrumentus, papildpiederumus, darbinstrumentus utt., kas atbilst šeit sniegtajiem norādījumiem, ņemot vērā arī konkrētos darba apstākļus un pielietojuma īpatnības.** Elektroinstrumentu lietošana citiem mērķiem, nekā tiem, kuriem to ir paredzējis ražotājs, ir bīstama un var novest pie neparedzamām sekām.

## Saudzējoša apiešanās un darbs ar akumulatora elektroinstrumentiem

- ▶ **Akumulatora uzlādei lietojiet tikai tādu uzlādes ierīci, ko ir ieteikusi elektroinstrumenta ražotājfirma.** Katra uzlādes ierīce ir paredzēta tikai noteikta tipa akumulatoram, un mēģinājums to lietot cita tipa akumulatoru uzlādei var novest pie uzlādes ierīces un/vai akumulatora aizdegšanās.
- ▶ **Pievienojiet elektroinstrumentam tikai tādu akumulatoru, ko ir ieteikusi ražotājfirma.** Cita tipa akumulatoru lietošana var būt par cēloni savainojumam vai novest pie elektroinstrumenta un/vai akumulatora aizdegšanās.
- ▶ **Laikā, kad akumulators netiek lietots, nepieļaujiet, lai tā kontakti saskartos ar saspraudēm, monētām, atslēgām, naglām, skrūvēm vai citiem nelieliem metāla priekšmetiem, kas varētu izraisīt īsslēgumu.** Īsslēgums starp akumulatora kontaktiem var radīt apdegumus un būt par cēloni ugunsgrēkam.
- ▶ **Nepareizi lietojot akumulatoru, no tā var izplūst šķidrāis elektrolīts. Nepieļaujiet elektrolīta nonākšanu saskarē ar ādu. Ja tas tomēr ir nejausi noticis, noskalojiet elektrolītu ar ūdeni. Ja elektrolīts nonāk acīs, nekavējoties griezieties pie ārsta.** No akumulatora izplūdušais elektrolīts var izsaukt ādas iekaisumu vai pat apdegumu.

## Apkalpošana

- ▶ **Nodrošiniet, lai elektroinstrumenta remontu veiktu kvalificēts personāls, nomaīnai izmantojot oriģinālās rezerves daļas un piederumus.** Tikai tā iespējams panākt un saglabāt vajadzīgo darba drošības līmeni.

## Drošības noteikumi zobenzāģiem

- ▶ **Veicot darbu, kura laikā darbinstruments var skart slēptus elektriskos vadus, turiet instrumentu tikai aiz izolētajām virsmām.** Darbinstrumentam skarot spriegumnesošos vadus, spriegums nonāk arī uz instrumenta metāla daļām un var būt par cēloni elektriskajam triecienam.
- ▶ **Netuviniet rokas zāģējuma trasei. Neturiet rokas zem zāģējamā priekšmeta.** Ķermeņa daļu saskaršanās ar zāģa asmeni var būt par cēloni savainojumam.
- ▶ **Kontaktējiet darbinstrumentu ar apstrādājamo priekšmetu tikai pēc elektroinstrumenta ieslēgšanas.** Tas ļaus izvairīties no atsitienu, kas var notikt, darbinstrumentam iestrēgstot apstrādājamajā priekšmetā.
- ▶ **Veicot zāģēšanu bez turētāja, sekojiet, lai balstplāksne būtu piespiesta zāģējamajam priekšmetam.** Pretējā gadījumā zāģa asmens var ieķerties, izraisot kontroles zaudēšanu pār elektroinstrumentu.
- ▶ **Pēc zāģēšanas izslēdziet elektroinstrumentu un tikai tad izvelciet zāģa asmeni no zāģējuma, vispirms nogaidot, līdz asmens pilnīgi apstājas.** Tas ļaus izvairīties no atsitienu, un elektroinstrumentu būs iespējams droši novietot.
- ▶ **Lietojiet tikai nebojātus zāģa asmeņus.** Saliecti vai neasi zāģa asmeņi var salūzt, negatīvi ietekmēt zāģējuma kvalitāti vai izraisīt atsitienu.
- ▶ **Pēc instrumenta izslēgšanas nemēģiniet bremsēt zāģa asmeni ar sānu spiedienu.** Šādas rīcības dēļ zāģa asmens var tikt bojāts vai salūzt, kā arī var notikt atsitiens.
- ▶ **Stingri iestipriniet apstrādājamo materiālu. Neturiet zāģējamo priekšmetu ar roku un neatbalstiet to pret kāju. Elektroinstrumenta darbības laikā nepieļaujiet kustīgā asmens saskaršanos ar zemi vai citiem priekšmetiem.** Tas var būt par cēloni atsitienu.
- ▶ **Lietojiet piemērotu metālmeklētāju slēpto pievadlīniju atklāšanai vai arī griezieties pēc palīdzības vietējā komunālās saimniecības iestādē.** Kontakta rezultātā ar elektrotīkla līniju, var izcelties ugunsgrēks un strādājošā persona var saņemt elektrisko triecienu. Gāzes vada bojājums var izraisīt sprādzienu. Kontakta rezultātā ar ūdensvada cauruli, var tikt bojātas materiālās vērtības.
- ▶ **Nostipriniet apstrādājamo priekšmetu.** Iestiprinot apstrādājamo priekšmetu skrūvspilēs vai citā stiprinājuma ierīcē, strādāt ir drošāk, nekā tad, ja tas tiek turēts ar rokām.
- ▶ **Pirms elektroinstrumenta novietošanas nogaidiet, līdz tas pilnīgi apstājas.** Kustībā esošs darbinstruments var iestrēgt, izsaukot kontroles zaudēšanu pār elektroinstrumentu.

- ▶ **Pirms jebkura darba ar elektroinstrumentu (pirms apkopes, darbinstrumenta nomaīņas u. t. t.) kā arī pirms tā transportēšanas vai novietošanas uzglabāšanai nostipriniet elektroinstrumenta ieslēdzēju izslēgtā stāvoklī. Nejausi nospiežot ieslēdzēju, var gūt savainojumu.**



**Sargājiet elektroinstrumentu no karstuma, piemēram, no ilgstošas atrašanās saules staros vai uguns tuvumā, kā arī no ūdens un mitruma.** Tas var izraisīt sprādzienu.

- ▶ **Bojājuma vai nepareizas lietošanas rezultātā akumulators var izdalīt kaitīgus izgarojumus. Šādā gadījumā izvēdiniet telpu un, ja jūtaties slikti, griezieties pie ārsta.** Izgarojumi var izraisīt elpošanas ceļu kairinājumu.

## Drošības noteikumi uzlādes ierīcēm



**Sargājiet uzlādes ierīci no lietus vai mitruma.** Uzlādes ierīcē iekļūstot mitrumam, pieaug risks saņemt elektrisko triecienu.

- ▶ **Uzlādējiet Bosch litiņa-jonu akumulatorus vai Bosch izstrādājumos iebūvētos šāda tipa akumulatorus tikai ar spriegumu, kas norādīts to tehniskajos parametros.** Citāda rīcība var izraisīt aizdegšanos vai sprādzienu.
- ▶ **Uzturiet uzlādes ierīci tīru.** Ja uzlādes ierīce ir netīra, pieaug risks saņemt elektrisko triecienu.
- ▶ **Ik reizi pirms lietošanas pārbaudiet uzlādes ierīci. Atklājot bojājumus, nomainiet uzlādes ierīci pret jaunu. Neatveriet uzlādes ierīci saviem spēkiem, bet nodrošiniet, lai tās remontu veiktu kvalificēti speciālisti, nomaīnai izmantojot vienīgi oriģinālās rezerves daļas.** Uzlādes ierīces, tās elektrokabeļa vai kontaktdakšas bojājuma gadījumā pieaug elektriskā trieciena saņemšanas risks.
- ▶ **Uzraugiet bērnus.** Tas ļaus nodrošināt, lai bērni nerotāļotos ar uzlādes ierīci.
- ▶ **Bērni un personas, kas savu ierobežoto psihisko, sensoro vai garīgo spēju un pieredzes vai zināšanu trūkuma dēļ nespēj droši apkalpot uzlādes ierīci, nedrīkst šo uzlādes ierīci lietot bez atbildīgās personas uzraudzības un norādījumu saņemšanas no tās.** Pretējā gadījumā pastāv savainojumu rašanās risks nepareizas apiešanās dēļ.

## Simboli

Tālāk aplūkotie simboli ir svarīgi, lai lasītu un pareizi izprastu šo lietošanas pamācību. Iegaumējiet šos simbolus un to nozīmi. Simbolu pareiza interpretācija ļaus vieglāk un drošāk lietot elektroinstrumentu.

Simbols	Nozīme
	Nēsājiet aizsargcimdus.
	Nēsājiet aizsargbrilles.
	Lietojiet uzlādes ierīci tikai sausās telpās.
	Reakcijas virziens
	Kustības virziens
	Ieslēgšana
	Atļauta darbība
	Aizliegta darbība
	Piederumi

## Pielietojums

Šis elektroinstrumenti ir paredzēti lietošanai mājā un tās tuvumā. Tas ir piemērots zaru zāģēšanai, taču to var izmantot arī koka, mikstu metālu (piemēram, vara) un sausā apmetuma zāģēšanai. Instruments ir derīgs liektu un taisnu zāģējumu veidošanai. Obligāti ievērojiet ieteikumus par zāģa asmeņu izvēli.

## Tehniskie parametri

Zobenzāģis	Keo	
Izstrādājuma numurs		3 600 H61 9..
Nominālais spriegums	V=	10,8
Darba gājienu biežums brīvgaitā $n_0$	min. <sup>-1</sup>	0 – 1600
Darbinstrumenta turētājs		SDS
Darba gājienu garums	mm	20
Zāģēšanas spēja, maks. diametrs		
– kokam	mm	80
– mīkstam metālam	mm	7
Svars atbilstoši EPTA-Procedure 01/2003	kg	1,05
<b>Uzlādes ierīce</b>		
Izstrādājuma numurs	EU 2 609 003 916 UK 2 609 003 932 AU 2 609 004 762	
Elektrotīkla spriegums	V	100 – 240
Uzlādes strāva	mA	500
Uzlādes laiks (tukšam akumulatoram)	min.	180
Pieļaujama uzlādes temperatūras diapazons	°C	0 – 45
Svars atbilstoši EPTA-Procedure 01/2003	kg	0,088 (EU) 0,093 (UK) 0,085 (AU)
Elektroaizsardzības klase		<input type="checkbox"/> / II

Lūdzam vadīties pēc elektroinstrumenta izstrādājuma numura. Atsevišķiem izstrādājumiem tirdzniecības apzīmējumi var mainīties.

## Informācija par troksni un vibrāciju

Trokšņa parametru vērtības ir noteiktas atbilstoši standartam EN 60745.

Elektroinstrumenta radītā pēc raksturlienes A izsvērtā trokšņa skaņas spiediena tipiskais līmenis ir 72 dB(A). Izklide  $K=3$  dB.

Trokšņa līmenis darba laikā var pārsniegt 80 dB(A). **Izmantojiet ausu aizsargus!**

Kopējā vibrācijas paātrinājuma vērtība  $a_h$  (vektoru summa trijos virzienos) un izklide  $K$  ir noteikta atbilstoši standartam EN 60745.

Skaidu plāksņu zāģēšana:  $a_h=19$  m/s<sup>2</sup>,  $K=6,0$  m/s<sup>2</sup>, koka siju zāģēšana:  $a_h=20$  m/s<sup>2</sup>,  $K=3,0$  m/s<sup>2</sup>.

Šajā pamācībā norādītais vibrācijas līmenis ir izmērīts atbilstoši standartam EN 60745 noteiktajai procedūrai un var tikt lietots elektroinstrumentu salīdzināšanai.

To var izmantot arī vibrācijas radītās papildu slodzes iepriekšējai novērtēšanai.

Elektroinstrumenta tehniskie parametri atšķiras no standartā EN 60745 aprakstīto tipveida pārbaudes kritērijiem.

Šeit sniegtais vibrācijas līmenis ir attiecināms uz elektroinstrumenta galvenajiem pielietojuma veidiem. Ja elektroinstrumenti tiek lietoti netipiskiem mērķiem, kopā ar netipiskiem darbinstrumentiem vai nav vajadzīgajā veidā apkalpoti, tā vibrācijas līmenis var atšķirties no šeit norādītajām vērtībām. Tas var ievērojami palielināt vibrācijas radīto papildu slodzi zināmam darba laika posmam.

Lai precīzi izvērtētu vibrācijas radīto papildu slodzi zināmam darba laika posmam, jāņem vērā arī laiks, kad elektroinstrumenti ir izslēgti vai arī darbojas, taču reāli netiek izmantoti paredzētā darba veikšanai. Tas var ievērojami samazināt vibrācijas radīto papildu slodzi zināmam darba laika posmam.

Veiciet papildu pasākumus, lai pasargātu strādājošo personu no vibrācijas kaitīgās iedarbības, piemēram, savlaicīgi veiciet elektroinstrumenta un darbinstrumentu apkalpošanu, novērsiet roku atdzišanu un pareizi plānoiet darbu.

## Atbilstības deklarācija

Mēs ar pilnu atbildību paziņojam, ka sadaļā „Tehniskie parametri” aprakstītais izstrādājums atbilst šādiem standartiem vai normatīvajiem dokumentiem: EN 60745 (akumulatoru uzlādes ierīces), EN 60335 (akumulatoru uzlādes ierīces), kā arī direktīvām 2006/95/EK, 2004/108/EK, 2006/42/EK.

Tehniskā dokumentācija (2006/42/EK) no: Bosch Lawn and Garden Ltd., PT-LG/EAE, Stowmarket, Suffolk IP14 1EY, England

 09

Dr. Egbert Schneider  
Senior Vice President  
Engineering

Dr. Eckerhard Strötgen  
Head of Product  
Certification

*Dr. Egbert Schneider* *Dr. Eckerhard Strötgen*

Robert Bosch GmbH, Power Tools Division  
D-70745 Leinfelden-Echterdingen  
21.06.2011

## Montāža un lietošana

Darbība un tās mērķis	Attēls
Piegādes komplekts	1
Akumulatora uzlādes ierīce	2
Turētāja montāža	3
Turētāja stingras iestiprināšanas pārbaude	4
Zāģa asmens iestiprināšana un izņemšana	5
Zāģa asmens stingras iestiprināšanas pārbaude	6
Ieslēgšana	7
Darba gājienu biežuma regulēšana	7
Norādījumi darbam	8 – 9
Apkope un tīrīšana	10
Piederumu/rezerves daļu izvēle	11

## Uzsākot lietošanu

- **Pirms jebkura darba ar elektroinstrumentu (pirms apkopes, darbinstrumenta nomaiņas u. t. t.) kā arī pirms tā transportēšanas vai novietošanas uzglabāšanai nostipriniet elektroinstrumenta ieslēdzēju izslēgtā stāvoklī.** Nejauši nospiežot ieslēdzēju, var būt savainojumu.

## Akumulatora uzlādes ierīce

- **Nelietojiet citas uzlādes ierīces.** Kopā ar mērinstrumentu piegādātā uzlādes ierīce ir piemērota tajā iebūvētā litija-jonu akumulatora uzlādei.

- **Pievadiet uzlādes ierīcei pareizu barojošu spriegumu!** Spriegumam barojošajā elektrotīklā jāatbilst uzlādes ierīces marķējuma plāksnītē norādītajai sprieguma vērtībai. Uzlādes ierīces, kas paredzētas 230 V spriegumam, var darboties arī no 220 V elektrotīkla.

- **Uzlādes ierīce darbojas no sprieguma 100 – 240 V. Nodrošiniet, lai tās elektrokabeļa kontaktdakša atbilstu elektrotīkla kontaktlīdzes konstrukcijai.**

**Piezīme.** Akumulators tiek piegādāts daļēji uzlādētā stāvoklī. Lai akumulators spētu nodrošināt pilnu jaudu, tas pirms pirmās lietošanas pilnīgi jāuzlādē.

Litija-jonu akumulatoru var uzlādēt jebkurā laikā, nekaitējoties samazināt tā kalpošanas laiku. Akumulatoram nekādā veidā jāpārtrauc uzlādes process.

Litija – jonu akumulators ir apgādāts ar elementu elektroniskās aizsardzības (ECP) funkciju, kas to aizsargā pret dziļo izlādi. Ja akumulators ir izlādējies, īpaša aizsardzības sistēma izslēdz dārza instrumentu, kas līdz ar to pārtrauc darboties.

**⚠ UZMANĪBU** Ja elektroinstrumenti ir automātiski izslēdzies, **nemēģiniet to no jauna ieslēgt, nospiežot ieslēdzēju.** Šādas rīcības dēļ var tikt bojāts akumulators.

Pievienojiet uzlādes ierīces elektrokabeļa kontaktdakšu elektrotīkla kontaktlīdzei un tad pievienojiet uzlādes ierīces savienotāju ligzdai roktura mugurpusē (tā ir vienīgā pievienošanas iespēja).

Akumulatora uzlāde sākas uzreiz pēc uzlādes ierīces savienotāja pievienošanas ligzdai.

Akumulatora uzlādes pakāpes indikators parāda uzlādes gaitu. Uzlādes laikā indikators **mirgo zaļā krāsā.** Ja akumulatora uzlādes pakāpes indikators **pastāvīgi deg zaļā krāsā,** tas nozīmē, ka akumulators ir pilnīgi uzlādēts.

Uzlādes laikā elektroinstrumenta rokturis silst. Tas ir normāli un neliecina par bojājumiem.

Ja elektroinstrumenti ilgāku laiku netiek lietoti, atvienojiet uzlādes ierīci no barojošā elektrotīkla.

Elektroinstrumentu uzlādes laikā nevar darbināt; tas nav defekts, ja elektroinstrumenti uzlādes laikā nedarbojas.

- **Sargājiet uzlādes ierīci no mitruma!**

## Norādījumi darbam

- ▶ **Iestiprinot zāga asmeņus, uzvelciet aizsargcimdus.** Ķermeņa daļu saskaršanās ar zāga asmeni var būt par cēloni savainojumam.
- ▶ **Nomainot zāga asmeņus, sekojiet, lai asmens stiprinājumam nebūtu pielipušas zāgējamā materiāla paliekas (piemēram, koka vai metāla skaidas).**
- ▶ **Zāgējot vieglos būvmateriālus, ievērojiet šo materiālu ražotājfirmu sniegtos norādījumus un ieteikumus.**
- ▶ **Veicot zāgēšanu ar vienu roku, stingri turiet elektroinstrumentu aiz roktura.**
- ▶ **Zāgēšanas laikā nesatveriet instrumentu aiz turētāja, nepieskarieties zāga asmenim un nenesdziet ventilācijas atveres.**
- ▶ **Zāgēšanas laikā zāga asmens var stipri sakarst. Pirms pieskaršanās zāga asmenim ļaujiet tam atdzist.**

### Zāga asmens izvēle

Lietojiet tikai zāga asmeņus, kas ir piemēroti apstrādājamajam materiālam.

Pārskats par ieteicamajiem zāga asmeņiem ir sniegts šīs pamācības sākumā. Lietojiet tikai ieteiktos zāga asmeņus.

Liektu zāgējumu veidošanai ar nelielu liekuma rādīšus izvēlieties šaurākus zāga asmeņus.

### Akumulatora uzlādes pakāpes indikators

Akumulatora uzlādes pakāpes indikators uz dažām sekundēm iedegas pie daļēji vai pilnīgi nospiesta ieslēdzēja un parāda akumulatora uzlādes pakāpi.

## Kļūmju uzmeklēšana



Pazīme	Iespējamais cēlonis	Novēršana
Elektroinstruments nedarbojas	Uzlādējiet akumulatoru	Uzlādējiet akumulatoru, kā norādīts sadaļā „Ieteikumi akumulatora uzlādei“
	Elektroinstruments ir bojāts	Griezieties remonta darbnīcā
	Ir bojāti elektroinstrumenta iekšējie savienojumi	Griezieties remonta darbnīcā
Elektroinstruments darbojas ar pārtraukumiem	Ir bojāts ieslēdzējs	Griezieties remonta darbnīcā
Dārza instruments stipri vibrē un/vai trokšņo	Elektroinstruments ir bojāts	Griezieties remonta darbnīcā
Zāgēšanas laiks ar vienu akumulatora uzlādi ir pārāk mazs	Zāga asmens stiprinājumu nepieciešams iztīrīt	Nolaidiet elektroinstrumentu lejup un tad ieslēdziet
	Zāga asmens ir nodilis	Nomainiet zāga asmeni
	Zāgēšana tiek veikta nepareizi	Skatīt sadaļu „Norādījumi darbam“ (attēls 8)
	Akumulators nav pilnīgi uzlādēts	Uzlādējiet akumulatoru, kā norādīts sadaļā „Ieteikumi akumulatora uzlādei“
Zāga asmens kustība ir pārāk lēna	Uzlādējiet akumulatoru	Uzlādējiet akumulatoru, kā norādīts sadaļā „Ieteikumi akumulatora uzlādei“
	Ieslēdzējs nav nospiests līdz galam	Līdz galam nospiediet ieslēdzēju
	Darba laikā novērojama pārslodze	Samaziniet elektroinstrumenta spiedienu uz zaru
Pārmaiņus mirgo zaļā un sarkanā mirdzdiode	Akumulatora temperatūra ir ārpus pieļaujamajām uzlādes temperatūras vērtību robežām	Atdzesējiet vai sasildiet akumulatoru, līdz tā temperatūra nonāk pieļaujamo vērtību robežās, kas ir no 0 °C līdz 45 °C
Sarkanā mirdzdiode mirgo 1x	Akumulatora spriegums ir pārāk zems, akumulators ir izlādējies	Uzlādējiet akumulatoru, kā norādīts sadaļā „Ieteikumi akumulatora uzlādei“
Sarkanā mirdzdiode mirgo 2x	Akumulatora temperatūra ir ārpus pieļaujamajām darba temperatūras vērtību robežām	Atdzesējiet vai sasildiet akumulatoru, līdz tā temperatūra nonāk pieļaujamo vērtību robežās, kas ir no -15 °C līdz +65 °C
Sarkanā mirdzdiode ātri mirgo 5x	Pārslodze (ir iestrēdzis zāga asmens)	Samaziniet elektroinstrumenta spiedienu uz zaru Kontaktējiet zāga asmeni ar zāgējamu zaru tikai pēc elektroinstrumenta ieslēgšanas

## Apkalpošana un apkope

### Apkalpošana, tīrīšana un uzglabāšana

- ▶ **Pirms jebkura darba ar elektroinstrumentu (pirms apkopes, darbinstrumenta nomaiņas u. t. t.) kā arī pirms tā transportēšanas vai novietošanas uzglabāšanai nostipriniet elektroinstrumenta ieslēdzēju izslēgtā stāvoklī.** Nejauši nospiežot ieslēdzēju, var gūt savainojumu.

Mirdzdiode	Akumulatora uzlādes pakāpe
Pastāvīgi deg zaļā krāsā	≥35%
Mirgo zaļā krāsā	15 – 35%
Mirgo sarkanā krāsā	5 – 15%
Pastāvīgi deg sarkanā krāsā	≤5%

### Putekļu un skaidu uzsūkšana

- ▶ Dažu materiālu, piemēram, svina saturošu krāsu, dažu koksnes šķirņu, minerālu un metālu putekļi var būt kaitīgi veselībai. Pieskaršanās šādiem putekļiem vai to ieelpošana var izraisīt alerģiskas reakcijas vai elpošanas ceļu saslimšanu elektroinstrumenta lietotājam vai darba vietai tuvumā esošajām personām.

Atsevišķu materiālu putekļi, piemēram, putekļi, kas rodas, zāgējot ozola vai dižskābarža koksni, var izraisīt vēzi, īpaši tad, ja koksne iepriekš ir tikusi ķīmiski apstrādāta (ar hromātu vai koksnes aizsardzības līdzekļiem). Azbestu saturošus materiālus drīkst apstrādāt vienīgi personas ar īpašām profesionālām iemaņām.

– Darba vietai jābūt labi ventilējama.

– Darba laikā ieteicams izmantot masku elpošanas ceļu aizsardzībai ar filtrēšanas klasi P2.

Ievērojiet jūsu valstī spēkā esošos priekšrakstus, kas attiecas uz apstrādājamo materiālu.

- ▶ **Nepieļaujiet putekļu uzkrāšanos darba vietā.** Putekļi var viegli aizdegties.

Ja elektroinstrumentā iekļūst liels daudzums netīrumu, var tikt traucēta tā normāla funkcionēšana. Tāpēc, ja zāģējami materiāli, kuru apstrādes gaitā izdalās liels putekļu daudzums, neizvēlieties zāģēšanas virzienu no lejas augšup un nestrādājiet, paceļot instrumentu virs galvas.

Uzglabājiet elektroinstrumentu sausā un drošā vietā, kur tas nav sasniedzams bērniem.

Nenovietojiet uz elektroinstrumenta citus priekšmetus.

### Tehniskā apkalpošana un konsultācijas klientiem

[www.bosch-garden.com](http://www.bosch-garden.com)

Pieprasot konsultācijas un pasūtīt rezerves daļas, noteikti paziņojiet 10 zīmju izstrādājuma numuru, kas atrodams uz elektroinstrumenta marķējuma plāksnītes.

#### Latvijas Republika

Robert Bosch SIA  
Bosch elektroinstrumentu servisa centrs  
Dzelzavas ielā 120 S  
LV-1021 Rīga  
Tālr.: + 371 67 14 62 62  
Telefakss: + 371 67 14 62 63  
E-pasts: [service-pt@lv.bosch.com](mailto:service-pt@lv.bosch.com)

### Transportēšana

Uz izstrādājumam pievienotajiem litija-jonu akumulatoriem attiecas noteikumi par bīstamo kravu pārvadāšanu. Lietotājs var transportēt akumulatorus ielu transporta plūsmā bez papildu nosacījumiem. Pārsūtīt tos ar trešo personu starpniecību (piemēram, ar gaisa transporta vai citu transporta aģentūru starpniecību), jāievēro īpaši sūtījuma iesaiņošanas un marķēšanas noteikumi. Tāpēc sūtījumu sagatavošanas laikā jāpieaicina kravu pārvadāšanas speciālists.

### Atbrīvošanās no nolietotajiem izstrādājumiem

Neizmetiet nolietotos elektroinstrumentus, akumulatorus un baterijas sadzīves atkritumu tvertnē!

#### Tikai ES valstīm



Atbilstoši Eiropas Savienības direktīvai 2002/96/EK par nolietotajām elektriskajām un elektroniskajām ierīcēm, lietošanai nederīgiem elektroinstrumentiem, kā arī, atbilstoši direktīvai 2006/66/EK, bojātiem vai nolietotiem akumulatoriem un baterijām jāsavāc atsevišķi un jānogādā otrreizējai pārstrādei apkārtējai videi nekaitīgā veidā.

► **Iebūvētos akumulatorus drīkst izņemt vienīgi pirms elektroierīču utilizēšanas.** Atverot elektroinstrumenta korpusu, tas var tikt bojāts.

Lai izņemtu akumulatoru no elektroinstrumenta, nospiediet ieslēdzēju un turiet to nospiestu, līdz akumulators ir pilnīgi izlādējies. Izskrūvējiet skrūves no elektroinstrumenta korpusa un noņemiet korpusa apvalku. Atvienojiet akumulatoru un izņemiet to no elektroinstrumenta korpusa.

#### Akumulatori un baterijas



#### Litija-jonu akumulatori

Lūdzam ievērot norādījumus, kas sniegti sadaļā „Transportēšana”.

Tiesības uz izmaiņām tiek saglabātas.

## Saugos nuorodos

### Pavaizduotų simbolių paaiškinimas



Atidžiai perskaitykite šią naudojimo instrukciją.



Bendrasis įspėjimas apie pavojų.



Pasirūpinkite, kad netoli esantys žmonės būtų saugiai atstumu nuo elektrinio įrankio.



Pjūklelis kelia pavojų. Saugokite, kad rankomis ir kojomis neprisileistumėte prie judančio pjūklelio.



Nenaudokite elektrinio įrankio, kai lyja, ir nepalikite prietaiso lyjant lauke.

### Bendrosios darbo su elektriniais įrankiais saugos nuorodos

**⚠ ĮSPĖJIMAS** Perskaitykite visas šias saugos nuorodas ir reikalavimus. Jei nepaisysite žemiau pateiktų saugos nuorodų ir reikalavimų, gali trenkti elektros smūgis, kilti gaisras ir galite sunkiai susižaloti arba sužaloti kitus asmenis. **Išsaugokite šias saugos nuorodas ir reikalavimus, kad ir ateityje galėtumėte jais pasinaudoti.** Toliau pateiktame tekste vartojama sąvoka „Elektrinis įrankis“ apibūdina įrankius, maitinamus iš elektros tinklo (su maitinimo laidu), ir akumulatorinius įrankius (be maitinimo laido).

### Darbo vietos saugumas

- ▶ **Darbo vieta turi būti švari ir gerai apšviesta.** Netvarkinga arba blogai apšviesta darbo vieta gali tapti nelaimingų atsitikimų priežastimi.
- ▶ **Nedirbkite su elektriniu įrankiu aplinkoje, kurioje yra degių skysčių, dujų ar dulkių.** Elektriniai įrankiai gali kibirkščiuoti, o nuo kibirkščių dulkės arba susikaupę garai gali užsidegti.
- ▶ **Dirbdami su elektriniu įrankiu neieškite šalia būti žiūrovams, vaikams ir lankytojams.** Nukreipę dėmesį į kitus asmenis galite nebesuvaldyti prietaiso.

### Elektrosauga

- ▶ **Elektrinio įrankio maitinimo laido kištukas turi atitikti tinklo kištukinio lizdo tipą.** Kištuko jokiu būdu negalima modifikuoti. Nenaudokite kištuko adapterių su žemintais elektriniais įrankiais. Originalūs kištukai, tiksliai tinkantys elektros tinklo kištukiniam lizdai, sumažina elektros smūgio pavojų.
- ▶ **Saugokitės, kad neprisiliestumėte prie žemintų paviršių, pvz., vamzdžių, šildytuvų, viryklių ar šaldytuvų.** Kai jūsų kūnas yra žemintas, padidėja elektros smūgio rizika.
- ▶ **Saugokite elektrinį įrankį nuo lietaus ir drėgmės.** Jei į elektrinį įrankį patenka vandens, padidėja elektros smūgio rizika.
- ▶ **Nenaudokite maitinimo laido ne pagal paskirtį, t. y. neneškite elektrinio įrankio paėmę už laido, nekabinkite ant laido, netraukite už jo, jei norite iš kištukinio lizdo ištraukti kištuką.** Laidą patieskite taip, kad jo neveiktų karštis, jis neišsitemtų alyva ir jo nepažeistų aštrios detalės ar judančios prietaiso dalys. Pažeisti arba susipynę laidai gali tapti elektros smūgio priežastimi.
- ▶ **Jei su elektriniu įrankiu dirbate lauke, naudokite tik tokius ilginamuosius laidus, kurie tinka ir lauko darbams.** Naudojant lauko darbams pritaikytus ilginamuosius laidus, sumažėja elektros smūgio pavojus.
- ▶ **Jei su elektriniu įrankiu neišvengiamai reikia dirbti drėgnoje aplinkoje, naudokite nuotėkio srovės saugiklį.** Dirbant su nuotėkio srovės saugikliu sumažėja elektros smūgio pavojus.

### Žmonių sauga

- ▶ **Būkite atidūs, sutelkite dėmesį į tai, ką jūs darote ir, dirbdami su elektriniu įrankiu, vadovaukitės sveiku protu. Nedirbkite su elektriniu įrankiu, jei esate pavargę arba vartojote narkotikų, alkoholio ar medikamentų.** Akimirksnio neatidumas dirbant su elektriniu įrankiu gali tapti sunkių sužalojimų priežastimi.
- ▶ **Visada dirbkite su asmens apsaugos priemonėmis ir apsauginiais akiniais.** Naudojant asmens apsaugos priemones, pvz., respiratorių ar apsauginę kaukę, neslystančius batus, apsauginį šalmą, klausos apsaugos priemones ir kt., rekomenduojamas atitinkamai pagal naudojamą elektrinį įrankį, sumažėja rizika susižeisti.
- ▶ **Saugokitės, kad elektrinio įrankio neįjungtumėte atsitiktinai. Prieš prijungdami elektrinį įrankį prie elektros tinklo ir/arba akumulatoriaus, prieš pakeldami ar nešdami įsitikinkite, kad jis yra išjungtas.** Jeigu nešdami elektrinį įrankį pirštą laikysite ant jungiklio arba prietaisą įjungsitė į elektros tinklą, kai jungiklis yra įjungtas, gali įvykti nelaimingas atsitikimas.
- ▶ **Prieš įjungdami elektrinį įrankį pašalinkite reguliavimo įrankius arba veržlinius raktus.** Prietaiso besisukančioje dalyje esantis įrankis ar raktas gali sužaloti.
- ▶ **Stenkitės, kad kūnas visada būtų normalioje padėtyje. Dirbdami stovėkite saugiai ir visada išlaikykite pusiausvyrą.** Tvirtai stovėdami ir gerai išlaikydami pusiausvyrą galėsite geriau kontroliuoti elektrinį įrankį netikėtose situacijose.
- ▶ **Dėvėkite tinkamą aprangą. Nedėvėkite plačių drabužių ir papuošalų. Saugokite plaukus, drabužius ir pirštines nuo besisukančių elektrinio įrankio dalių.** Laisvus drabužius, papuošalus bei ilgus plaukus gali įtraukti besisukančios dalys.
- ▶ **Jei yra numatyta galimybė prijungti dulkių nusiurbimo ar surinkimo įrenginius, visada įsitikinkite, ar jie yra prijungti ir ar tinkamai naudojami.** Naudojant dulkių nusiurbimo įrenginius sumažėja kenksmingas dulkių poveikis.

### Rūpestinga elektrinių įrankių priežiūra ir naudojimas

- ▶ **Neperkraukite prietaiso. Naudokite jūsų darbui tinkamą elektrinį įrankį.** Su tinkamu elektriniu įrankiu jūs dirbsite geriau ir saugiau, jei neviršysite nurodyto galimumo.
- ▶ **Nenaudokite elektrinio įrankio su sugedusiu jungikliu.** Elektrinis įrankis, kurio nebegalima įjungti ar išjungti, yra pavojingas ir jį reikia remontuoti.
- ▶ **Prieš reguliuodami prietaisą, keisdami darbo įrankius ar prieš valydami prietaisą, iš elektros tinklo lizdo ištraukite kištuką ir/arba išimkite akumulatorių.** Ši atsargumo priemonė apsaugos jus nuo netikėto elektrinio įrankio įsijungimo.
- ▶ **Nenaudojamą elektrinį įrankį sandėliuokite vaikams ir nemokantiems juo naudotis asmenims neprieinamoje vietoje.** Elektriniai įrankiai yra pavojingi, kai juos naudoja nepatyrę asmenys.
- ▶ **Rūpestingai prižiūrėkite elektrinį įrankį. Patikrinkite, ar besisukančios prietaiso dalys tinkamai veikia ir niekur nestringa, ar nėra sulūžusių ar pažeistų dalių, kurios trikdytų elektrinio įrankio veikimą. Prieš vėl naudojant prietaisą, pažeistos prietaiso dalys turi būti sutaisytos.** Daugelio nelaimingų atsitikimų priežastis yra blogai prižiūrimi elektriniai įrankiai.
- ▶ **Pjovimo įrankiai turi būti aštrūs ir švarūs.** Rūpestingai prižiūrėti pjovimo įrankiai su aštriomis pjaunamosiomis briaunomis mažiau stringa ir juos yra lengviau valdyti.
- ▶ **Elektrinį įrankį, papildomą įrangą, darbo įrankius ir t. t. naudokite taip, kaip nurodyta šioje instrukcijoje, ir atsižvelkite į darbo sąlygas ir atliekamą darbą.** Naudojant elektrinius įrankius ne pagal paskirtį, gali susidaryti pavojingos situacijos.

### Rūpestinga akumulatorinių įrankių priežiūra ir naudojimas

- ▶ **Akumulatoriui įkrauti naudokite tik tuos įkroviklius, kuriuos rekomenduoja gamintojas.** Naudojant kitokio tipo akumulatoriams skirtą įkroviklį, išskyla gaisro pavojus.
- ▶ **Su elektriniu įrankiu galima naudoti tik jam skirtą akumulatorių.** Naudojant kitokius akumulatorius išskyla susižalojimo ir gaisro pavojus.

- ▶ **Nelaikykite sąvaržėlių, monetų, raktų, vinių, varžtų ar kitokių metalinių daiktų arti ištraukto iš prietaiso akumulatoriaus kontakto.** Užtrumpinus akumulatoriaus kontaktus galima nusidegini ar sukelti gaisrą.
- ▶ **Netinkamai naudojant akumuliatorių, iš jo gali ištekėti skystis. Venkite kontakto su šiuo skystčiu. Jei skystis pateko ant odos, nuplaukite jį vandeniu, jei pateko į akis – nedelsdami kreipkitės į gydytoją.** Akumulatoriaus skystis gali sudirginti ar nudeginti odą.

#### Aptarnavimas

- ▶ **Elektrinį įrankį turi remontuoti tik kvalifikuoti specialistai ir naudoti tik originalias atsargines dalis.** Taip galima garantuoti, jog elektrinis įrankis išliks saugus naudoti.

#### Saugos nuorodos dirbantiems su universaliais pjūklais

- ▶ **Jei atliekate darbus, kurių metu darbo įrankis gali kliudyti paslėptus elektros laidus, tai elektrinį įrankį laikykite už izoliuotų rankenų.** Palietus laidą, kuriuo teka elektros srovė, metalinėse elektrinio įrankio dalyse gali atsirasti įtampa ir trenkti elektros smūgis.
- ▶ **Nelaikykite rankų arti pjovimo zonos. Nekiškite rankų po ruošiniu.** Dėl kontakto su pjūkleliu kyla pavojus susižeisti.
- ▶ **Elektrinį prietaisą visuomet pirmiausia įjunkite ir tik po to priglauskite prie apdorojamo ruošinio.** Jei įrankis įstringa ruošinyje, atsiranda atatrakos pavojus.
- ▶ **Stebėkite, kad pjaunant be fiksavimo kilpos kreipiamoji plokštė visada būtų prigludusi prie ruošinio.** Pjūklelis gali užstrigti, ir jūs galite prarasti elektrinio įrankio kontrolę.
- ▶ **Baigę darbą prietaisą išjunkite ir pjūklelį ištraukite iš ruošinio tik tuomet, kai jis visiškai sustos.** Taip išvengsite atatrakos pavojaus ir galėsite saugiai padėti prietaisą.
- ▶ **Naudokite tik neapgadintus, nepriekaištingos būklės pjūklelius.** Sulinkę ar atšipę pjūkleliai gali netinkamai pjauti, lūžti ar sukelti atatraką.
- ▶ **Išjungus prietaisą, pjūklelio negalima stabdyti jį šonu spaudžiant prie ruošinio.** Taip galite sugadinti arba sulaužyti pjūklelį arba sukelti atatraką.
- ▶ **Gerai įtvirtinkite ruošinį. Nelaikykite ruošinio ranka ir neatremkite jo į koją. Judančiu pjūkleliu nepalieskite jokių objektų ar žemės paviršiaus.** Atsiranda atatrakos pavojus.
- ▶ **Prieš pradėdami darbą tinkamais ieškikliais patikrinkite, ar po norimais apdirbti paviršiais nėra pravesių elektros laidų, dujų ar vandentiekio vamzdžių.** Jei abejojate, galite pasikviesti į pagalbą vietinius komunalinių paslaugų teikėjus. Kontaktas su elektros laidais gali sukelti gaisro bei elektros smūgio pavojų. Pažeidus dujotiekio vamzdį, gali įvykti sprogimas. Pažeidus vandentiekio vamzdį galima pridaryti daugybę nuostolių.
- ▶ **Įtvirtinkite ruošinį.** Tvirtinimo įranga arba spaustuvas įtvirtintas ruošinys yra užfiksuojamas žymiai patikimiau nei laikant ruošinį ranka.
- ▶ **Prieš padėdami elektrinį įrankį būtinai jį išjunkite ir palaukite, kol jo besisukančios dalys visiškai sustos.** Darbo įrankis gali užstrigti, tuomet kyla pavojus nesuvaldyti prietaiso.
- ▶ **Prieš pradėdami elektrinio įrankio techninę priežiūrą, darbo įrankio keitimą ar kitus darbus, taip pat prieš elektrinį įrankį transportuodami ar sandėliuodami, užblokuokite įjungimo-išjungimo jungiklį padėtyje „išjungta“.** Netyčia įjungus įjungimo-išjungimo jungiklį iškyla susižalojimo pavojus.



**Saugokite elektrinį įrankį nuo karščio, pvz., taip pat ir nuo ilgo saulės spindulių poveikio, ugnies, vandens ir drėgmės.** Kyla sprogimo pavojus.

- ▶ **Pažeidus akumuliatorių ar netinkamai jį naudojant, gali išsiveržti garai. Išvėdinkite patalpą, o jei atsirado negalavimų, kreipkitės į gydytoją.** Šie garai gali sudirginti kvėpavimo takus.

#### Saugos nuorodos dirbantiems su krovikliais



**Saugokite kroviklį nuo lietaus ir drėgmės.** Į kroviklį patekęs vanduo padidina elektros smūgio riziką.

- ▶ **Įkraukite tik Bosch ličio jonų akumuliatorius arba tokius Bosch gaminiuose įmontuotus akumuliatorius, kurių įtampa atitinka techninių duomenų lentelėje nurodytą įtampą.** Naudojant kitaip iškyla gaisro ir sprogimo pavojus.
- ▶ **Priziūrėkite, kad kroviklis visuomet būtų švarus.** Dėl užteršto kroviklio atsiranda elektros smūgio pavojus.
- ▶ **Patikrinkite kroviklį prieš kiekvieną naudojimą. Nustatę pažeidimų, kroviklį pakeiskite nauju. Neardykite kroviklio patys, dėl jo remonto kreipkitės tik į kvalifikuotą specialistą. Remontuojant turi būti naudojamos tik originalios atsarginės dalys.** Pažeisti krovikliai, laidai ir kištukai padidina elektros smūgio pavojų.
- ▶ **Priziūrėkite vaikus.** Taip bus užtikrinama, kad vaikai su krovikliu nežaistų.
- ▶ **Vaikams ir asmenims dėl fizinių, juslinių ar intelektualinių negebėjimų, dėl trūkstamos patirties ar trūkstamų žinių nesugebantiems kroviklio valdyti saugiai, šį kroviklį leidžiama naudoti tik atsakingo asmens priežiūriems ar vadovaujamiems.** Priešingu atveju prietaisas gali būti valdomas netinkamai ir kyla sužeidimų pavojus.

#### Simboliai

Kad skaitydami suprastumėte naudojimo instrukciją, svarbu žinoti žemiau pateiktų simbolių reikšmę. Prašome įsiminti simbolius ir jų reikšmes. Teisingai interpretuodami simbolius, geriau ir saugiau naudositės elektriniu įrankiu.

Simbolis	Reikšmė
	Mūvėkite apsauginėmis pirštinėmis.
	Dribkite su apsauginiais akiniais.
	Kroviklį naudokite tik sausose patalpose.
	Reakcijos jėgos kryptis
	Judėjimo kryptis
	Ijungimas
	Leidžiamas veiksmas
	Draudžiamas veiksmas
	Papildoma įranga

#### Elektrinio įrankio paskirtis

Šis elektrinis įrankis yra skirtas naudoti namų ūkyje. Jis skirtas šakoms pjauti, jį taip pat galima naudoti medienai, minkštiems metalams (pvz., variui) ir gipso kartono plokštėms pjauti. Juo galima pjauti kreivėmis ir tiesiai. Būtinai laikykitės rekomendacijų pjūkleliui.

#### Techniniai duomenys

Universalusis pjūklas	Keo	
Gaminio numeris		3 600 H61 9..
Nominalioji įtampa	V=	10,8
Tuščiosios eigos judesių skaičius $n_0$	$\text{min}^{-1}$	0 – 1600
Įrankių įtvaras		SDS
Pjūklelio eigos ilgis	mm	20
Pjovimo našumas, maks. skersmuo		
– medienoje	mm	80
– minkštame metalė	mm	7
Svoris pagal „EPTA-Procedure 01/2003“	kg	1,05

Atkreipkite dėmesį į jūsų elektrinio įrankio gaminio numerį, nes kai kurių elektrinių įrankių modelių pavadinimai gali skirtis.

Universalusis pjūklas	Keo	
<b>Kroviklis</b>		
Gaminio numeris	EU 2 609 003 916	
	UK 2 609 003 932	
	AU 2 609 004 762	
Įeinamoji įtampa	V	100 – 240
Krovimo srovė	mA	500
Įkrovimo laikas (kai akumuliatorius išsikrovęs)	min	180
Leistinos krovimo temperatūros intervalas	°C	0 – 45
Svoris pagal „EPTA-Procedure 01/2003“	kg	0,088 (EU)
	kg	0,093 (UK)
	kg	0,085 (AU)
Apsaugos klasė		□ / II

Atkreipkite dėmesį į jūsų elektrinio įrankio gaminio numerį, nes kai kurių elektrinių įrankių modelių pavadinimai gali skirtis.

## Informacija apie triukšmą ir vibraciją

Triukšmo matavimų vertės nustatytos pagal EN 60745.

Pagal A skalę išmatuotas prietaiso garso slėgio lygis tipiniu atveju siekia 72 dB(A). Paklaida K=3 dB. Triukšmo lygis dirbant su prietaisu gali viršyti 80 dB(A).

### Dirbkite su klausos apsaugos priemonėmis!

Vibracijos bendroji vertė  $a_h$  (trijų krypčių atstojamasis vektorius) ir paklaida K nustatytos pagal EN 60745: Medienos drožlių plokštės pjovimas:  $a_h = 19 \text{ m/s}^2$ ,  $K = 6,0 \text{ m/s}^2$ , Medienos sijų pjovimas:  $a_h = 20 \text{ m/s}^2$ ,  $K = 3,0 \text{ m/s}^2$ .

Šioje instrukcijoje pateiktas vibracijos lygis buvo išmatuotas pagal EN 60745 standartizuotą matavimo metodą, ir lyginant elektrinius įrankius jį galima naudoti. Juo taip pat galima remtis įvertinant vibracijos apkrovą.

Elektrinio įrankio techninės specifikacijos nesutampa su standartizuotos patikros spindi tikrinimo kriterijais.

Nurodytas vibracijos lygis atspindi pagrindinius elektrinio įrankio naudojimo atvejus. Tačiau jeigu elektrinis įrankis naudojamas kitokiais paskirčiais, su kitokiais darbo įrankiais arba jeigu jis nepakankamai techniškai prižiūrimas, vibracijos lygis gali kisti. Tokiu atveju vibracijos poveikis per visą darbo laikotarpį gali žymiai padidėti.

Norint tiksliai įvertinti vibracijos poveikį, reikia atsižvelgti ir į laiką, per kurį prietaisas buvo išjungtas arba, nors ir veikė, bet nebuvo naudojamas. Tai įvertinus, vibracijos poveikis per visą darbo laiką žymiai sumažės.

Dirbančiam nuo vibracijos poveikio apsaugoti paskirkite papildomas apsaugos priemones, pvz.: elektrinių ir darbo įrankių techninę priežiūrą, rankų šildymą, darbo eigos organizavimą.

## Atitikties deklaracija CE

Atsakingai pareiškiam, kad skiriuje „Techniniai duomenys“ aprašytas gaminys atitinka žemiau pateiktas normas arba norminius dokumentus: EN 60745 (akumuliatoriniai prietaisai), EN 60335 (akumuliatorių krovikliai) pagal direktyvų 2006/95/EB, 2004/108/EB, 2006/42/EB reikalavimus.

Techninė byla (2006/42/EB) laikoma: Bosch Lawn and Garden Ltd., PT-LG/EAE, Stowmarket, Suffolk IP14 1EY, England  
CE 09

Dr. Egbert Schneider  
Senior Vice President  
Engineering

Dr. Eckerhard Strötgen  
Head of Product  
Certification

*Robert Schneider* *Dr. Eckerhard Strötgen*

Robert Bosch GmbH, Power Tools Division  
D-70745 Leinfelden-Echterdingen  
21.06.2011

## Montavimas ir naudojimas

Veiksmas	Pav.
Tiekiamas komplektas	1
Akumuliatoriaus įkrovimas	2
Fiksavimo kilpos montavimas	3
Tikrinimas, ar fiksavimo kilpa tvirtai įstatyta	4
Pjūklelio įdėjimas/išėmimas	5

Veiksmas	Pav.
Tikrinimas, ar pjūklelis tvirtai įstatytas	6
Įjungimas	7
Pjūklelio judesių skaičiaus valdymas	7
Darbo nuorodos	8 – 9
Techninė priežiūra ir valymas	10
Papildomos įrangos, atsarginių dalių parinkimas	11

## Paruošimas eksploatuoti

- ▶ **Prieš pradėdami elektrinio įrankio techninę priežiūrą, darbo įrankio keitimą ar kitus darbus, taip pat prieš elektrinį įrankį transportuoti ar sandėliuoti, užblokuokite įjungimo-išjungimo jungiklį padėtyje „išjungta“.** Netyčia įjungus įjungimo-išjungimo jungiklį išskyla susižalojimo pavojus.

## Akumuliatoriaus įkrovimas

- ▶ **Nenaudokite kitokio akumuliatorių kroviklio.** Kartu su elektriniu įrankiu tiekiamas kroviklis yra specialiai skirtas jūsų elektrinio įrankio ličio jonų akumuliatoriui įkrauti.

- ▶ **Atkreipkite dėmesį į elektros tinklo įtampą!** Elektros srovės šaltinio įtampa turi atitikti nurodytąją kroviklio firminėje lentelėje. 230 V įtampai skirti prietaisai gali būti jungiami į 220 V įtamos tinklą.

- ▶ **Kroviklio įtampos diapazonas yra 100 – 240 V. Patikrinkite, ar kištukas telpa į kištukinį lizdą.**

**Nuoroda:** Akumuliatorius pateikiamas iš dalies įkrautas. Kad akumuliatorius veiktų visa galia, prieš pirmąjį naudojimą akumuliatorių visiškai įkraukite. Ličio jonų akumuliatorių galima įkrauti bet kada, eksploatavimo trukmė dėl to nesutrumpėja. Krovimo proceso nutraukimas akumuliatoriui nekenkia. Ličio jonų akumuliatoriuose esanti „Akumuliatoriaus celių apsaugos sistema (ECP)“ saugo juos nuo visiškos iškrovos. Kai akumuliatorius išsikrauna, apsauginis išjungiklis išjungia sodo priežiūros įrankį: sodo priežiūros įrankis neveiks.

**⚠ DĖMESIO** Jeigu elektrinis įrankis išjungė automatiškai, **nebandykite vėl spausti įjungimo-išjungimo jungiklio.** Taip galite sugadinti ličio jonų akumuliatorių.

Kroviklio kištuką įstatykite į kištukinį lizdą, o kroviklio kištukinį kontaktą į rankenos užpakalinėje pusėje esantį lizdą.

Įkrovimo procesas prasideda, kai kroviklio kištukinis kontaktas įkišamas į lizdą.

Akumuliatoriaus įkrovos indikatorius informuoja apie vykstantį įkrovimo procesą. Vykstant įkrovimo procesui indikatorius **mirksi žaliai**. Jei akumuliatoriaus įkrovos indikatorius **nuolat dega žaliai**, vadinasi akumuliatorius yra visiškai įkrautas.

Įkrovimo metu įšyla elektrinio įrankio rankena. Tai yra normalus reiškinys.

Jei ilgesnį laiką nenaudojate akumuliatorių kroviklio, išjunkite jį iš elektros tinklo.

Elektrinio įrankio įkrovimo metu naudoti negalima; jis nėra sugedęs, jei neveikia įkraunant akumuliatorių.

- ▶ **Saugokite akumuliatorių kroviklį nuo drėgmės poveikio!**

## Darbo patarimai

- ▶ **Įdedant ir keičiant pjūklelį rekomenduojama mūvėti apsaugines pirštines.** Liečiant pjūklelį kyla pavojus susižeisti.
- ▶ **Keisdami pjūklelį atkreipkite dėmesį, kad pjūklelio įtvare nebūtų ruošinių likučių (pvz., medžio ar metalo drožlių).**
- ▶ **Pjaudami lengvas statybines medžiagas laikykites galiojančių normų reikalavimų bei gamintojo rekomendacijų.**
- ▶ **Pjaudami viena ranka paėmę už rankenos tvirtai laikykite elektrinį įrankį.**
- ▶ **Pjaudami nelaikykite už fiksavimo kilpos ar už pjūklelio ir neuždenkite ventiliacinių angų.**
- ▶ **Pjūklelis pjovimo metu gali labai įkaisti. Prieš jį paliesdami palaukite, kol jis atvės.**

## Pjūklelio pasirinkimas

Naudokite tik apdirbamai medžiagai skirtus pjūklelius. Rekomenduojamų pjūklelių apžvalgą rasite šios instrukcijos pradžioje. Naudokite tik rekomenduojamus pjūklelius.

Pjaudami mažo spindulio kreives naudokite siaurą pjūklelį.

### Akumulatoriaus įkrovos indikatorius

Kai įjungimo-išjungimo jungiklis pusiau arba visiškai nuspaustas, akumulatoriaus įkrovos indikatorius, kelias sekundes rodo akumulatoriaus įkrovos būklę.

Šviesos diodai	Talpa
Nuolat šviečia žalias indikatorius	≥35%
Mirksi žalias	15 – 35%
Mirksi raudonas	5 – 15%
Nuolat šviečia raudonas	≤5%

### Dulkių, pjūvenų ir drožlių nusiurbimas

- Medžiagų, kurių sudėtyje yra švino, kai kurių rūšių medienos, mineralų ir metalų dulkės gali būti kenksmingos sveikatai. Dirbančiajam arba netoli esantiems asmenims nuo sąlyčio su dulėmis arba jų įkvėpus gali kilti alerginės reakcijos, taip pat jie gali susirgti kvėpavimo takų ligomis.

Kai kurios dulkės, pvz., ažuolo ir buko, yra vėžį sukeliančios, o ypač, kai mediena yra apdorota specialiomis medienos priežiūros priemonėmis (chromatu, medienos apsaugos priemonėmis). Medžiagas, kuriose yra asbesto, leidžiama apdoroti tik specialistams.

- Pasirūpinkite geru darbo vietos vėdinimu.
- Rekomenduojama dėvėti kvėpavimo takų apsauginę kaukę su P2 klasės filtru.

Laikykitės jūsų šalyje galiojančių apdorojamoms medžiagoms taikomų taisyklių.

- **Saugokite, kad darbo vietoje nesusikauptų dulkių.** Dulkės lengvai užsidega.

### Gedimų nustatymas



Požymiai	Galima priežastis	Pašalinimas
Elektrinis įrankis neveikia	Išsikrovęs akumulatorius	Įkraukite akumuliatorių, taip pat žr. „Įkrovimo patarimai“
	Pažeistas elektrinis įrankis	Kreipkitės į remonto dirbtuves
	Pažeisti vidiniai elektrinio įrankio laidai	Kreipkitės į remonto dirbtuves
Elektrinis įrankis veikia su pertrūkiais	Pažeistas variklio įjungimo-išjungimo jungiklis	Kreipkitės į remonto dirbtuves
Labai stipriai vibruoja, kelia didelį triukšmą	Pažeistas elektrinis įrankis	Kreipkitės į remonto dirbtuves
Per mažą pjovimo trukmę su viena akumulatoriaus įkrova	Reikia nuvalyti pjūklelio įtvarą	Elektrinį įrankį laikykite nukreipę žemyn ir pradėkite pjauti
	Pjūklelis susidėvėjęs	Pjūklelį pakeiskite
	Netinkama pjovimo technologija	žr. „Darbo nuorodas“ (8 pav.)
	Akumulatorius nevisiškai įkrautas	Įkraukite akumuliatorių, taip pat žr. „Įkrovimo patarimai“
Pjūklelis lėtai juda pirmyn ir atgal	Akumulatorius beveik išsikrovęs	Įkraukite akumuliatorių, taip pat žr. „Įkrovimo patarimai“
	Ne visiškai paspaustas įjungimo-išjungimo jungiklis	Kiek galima paspauskite įjungimo-išjungimo jungiklį
	Perkrova veikimo metu	Mažesne jėga spauskite elektrinį įrankį prie šakos
Pakaitomis mirksi žalias ir raudonas LED	Akumulatoriaus temperatūra už leidžiamosios įkrovimo temperatūros ribų	Palaukite, kol akumulatorius atvės arba įšils iki leidžiamosios temperatūros nuo 0 °C iki 45 °C
1x sumirksi raudonas LED	Per žema baterijos įtampa; išsikrovęs akumulatorius	Įkraukite akumuliatorių, taip pat žr. „Įkrovimo patarimai“
2x sumirksi raudonas LED	Akumulatoriaus temperatūra už leidžiamosios darbinės temperatūros ribų	Palaukite, kol akumulatorius atvės arba įšils iki leidžiamosios temperatūros nuo -15 °C iki +65 °C
5x greitai sumirksi raudonas LED	Perkrova (užstrigęs pjūklelis)	Mažesne jėga spauskite elektrinį įrankį prie šakos Prie šakos, kurią reikia pjauti, pridėkite įjungtą elektrinį įrankį

### Priežiūra ir servisas

#### Techninė priežiūra, valymas ir sandėliavimas

- **Prieš pradėdami elektrinio įrankio techninę priežiūrą, darbo įrankio keitimą ar kitus darbus, taip pat prieš elektrinį įrankį transportuodami ar sandėliuodami, užblokuokite įjungimo-išjungimo jungiklį padėtyje „išjungta“.** Netyčia įjungus įjungimo-išjungimo jungiklį iškyla susižalojimo pavojus.
- **Prieš pradėdami bet kokius elektrinio prietaiso priežiūros ar remonto darbus, visada išimkite pjūklelį.**
- **Reguliariai valykite elektrinį įrankį ir ventiliacines angas jo korpuse, tuomet galėsite dirbti kokybiškai ir saugiai.**

Pjūklelio įtvarą rekomenduojame valyti suslėgtu oru arba minkštu teptuku. Prieš tai iš elektrinio įrankio išimkite pjūklelį. Pjūklelio įtvarą tepkite tinkamomis tepimo priemonėmis, kad jis gerai veiktų.

Jei norite išvengti elektrinio įrankio veikimo sutrikimų dėl užteršimo, nepjaukite daug dulkių sukeliančių medžiagų, pvz., gipso kartono, iš apačios arba iškelę elektrinį įrankį virš galvos.

Elektrinį įrankį laikykite saugioje, sausoje, vaikams nepasiekiamoje vietoje.

Ant elektrinio įrankio nedėkite jokių daiktų.

#### Klientų aptarnavimo skyrius ir klientų konsultavimo tarnyba

[www.bosch-garden.com](http://www.bosch-garden.com)

leškant informacijos ir užsakant atsargines dalis būtina nurodyti dešimtženklį gaminio užsakymo numerį.

#### Lietuva

Bosch įrankių servisas  
Informacijos tarnyba: +370 (037) 713350  
Įrankių remontas: +370 (037) 713352  
Faksas: +370 (037) 713354  
El. paštas: [service-pt@lv.bosch.com](mailto:service-pt@lv.bosch.com)

#### Transportavimas

Kartu pateikiamų ličio jonų akumuliatorių gabenimui taikomos pavojingų krovinių gabenimą reglamentuojančių įstatymų nuostatos. Naudotojui akumulatorius gabenti keliais leidžiama be jokių apribojimų.

Jei siunčiant pasitelkiami tretieji asmenys (pvz., oro transportas, ekspedijavimo įmonė), būtina atsižvelgti į pakuotei ir ženkliniui taikomus ypatingus reikalavimus. Būtina, kad rengiant siuntą dalyvautų pavojingų krovinių gabenimo specialistas.

### Šalinimas

Elektrinių įrankių, akumuliatorių bei baterijų nemeskite į buitinių atliekų konteinerius!

#### Tik ES šalims:



Pagal Europos direktyvą 2002/96/EB, naudoti nebetinkami elektriniai įrankiai ir, pagal Europos direktyvą 2006/66/EB, pažeisti ir išsekvoti akumuliatoriai bei baterijos turi būti surenkami atskirai ir perdirbami aplinkai nekenksmingu būdu.

- **Integruotus akumuliatorius leidžiama išimti tik tada, kai juos šaliniate.** Atidarant korpuso dangtį gali būti sugadinamas elektrinis įrankis.

Prieš išimdami akumuliatorių, visiškai jį iškraukite nuspaudę įjungimo-išjungimo jungiklį. Atsukę varžtus, nuimkite dangtelį. Atjunkite kontaktus ir išimkite akumuliatorių.

#### Akumuliatoriai ir baterijos



#### Ličio jonų:

Prašome laikytis skyriuje „Transportavimas“ pateiktų nuorodų.

Galimi pakeitimai.